



e-bikes
user manual

English | Italiano | Español | Français | Deutsch | Polski | Čeština
Slovenčina | Slovenščina | Nederlands | Български | Português

English.....	02
Italiano.....	30
Español.....	58
Français.....	86
Deutsch.....	114
Polski.....	142
Čeština.....	170
Slovenčina.....	198
Slovenščina.....	226
Nederlands.....	254
Български.....	282
Português.....	310

This manual is valid for the following electrically power assisted cycles (EPAC)

Piuma Piuma-S

Contents

1. Introduction
2. Warnings on use and safety
3. Product overview
4. Technical Data Sheet
5. Assembly
6. Display
7. Battery
8. First use
9. Storage, maintenance and cleaning
10. Liability and general terms of warranty
11. Information on disposal

User manual

Instructions translated from the original Italian

Thank you for choosing this product.

For information, technical support, assistance or to consult the general terms of the warranty, please contact your dealer or visit www.argentoemobility.com/en/

1. Introduction

Overview

This manual is an integral and essential part of the electrically power assisted cycle (EPAC).

Before using the bike for the first time, it is essential that users read, understand and strictly observe the requirements outlined below.

The company shall not be liable for any damages caused and is in no way responsible for damages caused to property or persons when:

- the item is used incorrectly or in a manner that does not comply with the instructions of the user guide;
- after the purchase, the item is modified or tampered with in all or some of its components.

In the interest of technological development, the manufacturer reserves the right to modify the product in question without prior notice and without automatically updating this manual. For further information and to consult any updated versions of the manual, please visit www.argentoemobility.com/en/

After-sales service

For any problem or request for clarification, please do not hesitate to contact the after-sales service team of your authorised dealer who has expertise and specialist knowledge and access to specific tools and original spare parts.

Legal note for use

Check and observe the highway code and local road regulations in force for cyclists on any restrictions for riders, who may use the product, and on the use of this type of product.

Symbols identifying the safety warnings

To identify the safety messages in the manual, the following warning symbols will be used which serve to draw the reader's/ user's attention in order to ensure that the electrically power assisted cycle is used correctly and safely.

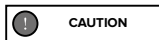

Care required

Highlights the rules to follow to prevent damage to the electrically power assisted cycle and/or prevent hazardous situations from arising.

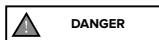

Residual risks

Highlights the presence of hazards that generate residual risks to which the user must pay attention to avoid injury or material damage.

2. Warnings on use and safety

General safety rules

Even if you are already familiar with the use of an electrically power assisted cycle, the instructions given below must be followed and the general guidelines for operating a motorised vehicle must also be observed.

It is important to take the time required to learn the basics of using the bike to avoid serious injury which could occur when first using it. Contact your dealer for advice on how to use the bike correctly or indications on contacting a suitable training organisation.

The company assumes no direct or indirect responsibility arising from misuse of the bike, failure to comply with both the highway code and the instructions in the manual, accidents or disputes caused by failure to comply with regulations or illegal actions.

This product must be used for recreational purposes. It cannot be used by more than one person at a time and must not be used to transport passengers.

Do not modify the intended use of the vehicle in any way. The item is not suitable for stunts, competitions, transporting objects, towing other vehicles or trailers.

The A-weighted emission sound pressure level at the rider's ear is less than 70 dB(A).

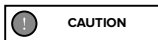

Using a pedelec

All users must have read and understood the instructions and information outlined in the manual.

If, during assembly, any factory defects are detected, certain steps are unclear or issues with assembly or adjustments occur, do not ride the vehicle and contact your dealer or visit www.argentoemobility.com/en/ for technical support.



Risks associated with using a pedelec

Although a number of safety devices have been incorporated into the pedelec, all accident prevention regulations in this manual should be observed for it to be used in safety.

Staying focused while riding, and not underestimating the residual risks involved in using a pedelec, are extremely important.

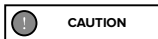

Responsibility

The rider is required to use the electrically power assisted cycle with utmost diligence and in full compliance with the road regulations and all cycling rules in force in the country of use.

It is important to bear in mind that when out in a public space or on the road, even when the instructions in the manual are observed to the letter, the rider is not immune to injury caused by infractions or inappropriate actions taken towards other vehicles, obstacles or persons. Misuse of the item or non-compliance with the instructions provided in this manual may cause severe injury.

Riders must also ensure that the electrically power assisted cycle is kept clean, in perfect working order and serviced. They must diligently carry out the safety checks which are their responsibility, as well as preserve all the documentation about product maintenance.

Riders must carefully assess any weather conditions which could make it potentially dangerous to use the electrically power assisted cycle.

This product is a vehicle, therefore, the faster it goes, the longer the braking distance required. We, therefore, recommend moderating your speed and maintaining an adequate braking distance if you are riding in adverse weather conditions and/or heavy traffic.

The braking distance increases on wet, slippery, muddy or icy roads and the tyre grip decreases significantly with the risk of the wheels skidding and loss of balance compared to dry roads.

It is, therefore, essential to ride the bike with greater care, maintain a suitable speed and safety distance from other vehicles or pedestrians.

Take extra care when riding on unfamiliar roads.

For your safety, we recommend wearing suitable protective equipment (helmet, knee and elbow pads) to protect yourself from any falls or injuries while riding the bike. When allowing others to use the bike, ensure that the rider wears the safety equipment and explain how to operate the vehicle. To avoid injury, do not allow other persons to use the item if they do not know how to use it.

Wear shoes before using the item.

The bike has been designed to allow the load of a maximum overall weight (rider and any load being carried) that does not exceed the value indicated in the product data sheet.

Avoid using the product, under all circumstances, if the total load transported exceeds the recommended weight to avoid the risk of damaging the integrity of the structural and electronic components of the bike.

The electrically power assisted cycle (EPAC), as specified in the provisions of the current reference standard EN 15194, is a means of transport intended to transport one person only.

The transport of a passenger is only permitted within the framework of the regulations in force in the country where it is ridden regarding: the minimum age of the rider, maximum age of the passenger transported, provision of legally approved and authorised passenger transport devices.

It is the user's responsibility to ascertain the suitability of the devices used for passenger transport in terms of construction characteristics, safety systems, anchoring systems and their installation and assembly on the electrically power assisted cycle based on its structure and within the permitted load limits (maximum load supported by the bike and by the luggage rack supplied, if present).

The user is also responsible for the provision and installation of devices used for the transport of objects and animals (e.g. luggage racks, luggage bags, storage baskets, etc.) in compliance with the legally approved and authorised provisions in the country of use and the limitations of the structure within the permitted load limits (maximum load supported by the bike and by the luggage rack supplied, if present).

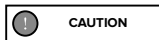

The installation of accessories and equipment on the bike, not only affect the performance of the bike and how it is used, but can also cause damage if they are unsuitable, thus compromising correct operation and safety conditions during use.

For information on the supply and installation of equipment deemed suitable for the bike, please contact your authorised dealer or specialised operators.

Warnings for users

- The electrically power assisted cycle can only be used by adults and skilled teenagers.
- Do not take alcohol or drugs before riding the electrically power assisted cycle.
- This electrically power assisted cycle model is designed and built for outdoor use on public roads or cycle tracks.
- Do not attempt to make the electrically power assisted cycle exceed the performance levels for which it was designed; do not ride on surfaces with a slope greater than 10%, on uneven and rough ground (bumpy road surfaces, with potholes, depressions, obstacles).
- Never ride the electrically power assisted cycle with any of its parts disassembled.
- Avoid uneven surfaces and obstacles.
- Ride with both hands on the handlebars.
- Before use, replace any worn and/or damaged parts and check that the safety devices are working properly.
- Keep children away from plastic items (including packaging materials) and small parts that may result in suffocation.
- Supervise children to make sure they do not play with the product.
- Remove any sharp edges caused by misuse, breakage or damage to the item.
- Pay particular attention when riding the bike near pedestrians and make sure you slow down and signal your presence to avoid frightening them when arriving from behind.
- Assemble the item correctly.



How to use

The electrically power assisted cycle is a bicycle fitted with an auxiliary electric motor that is activated only when the pedals are turned.

The motor does not, therefore, replace the work performed by your leg muscles, but assists them so they work less hard by enabling the electrical and electronic components supplied with the product, i.e. the battery, handlebar controls, sensors and control electronics (control unit).

More specifically, the electric motor is powered by a battery and operated by a unit that controls the delivery of power and additional thrust provided to assist the effort made by the rider's muscles when pedalling based on the real-time reading of values detected by a series of pedal-assist sensors (PAS). These sensors are positioned on the outside of the frame or inside the components and are based on the control parameters entered by the user via the handlebar controls (display).

In accordance with the provisions of European Directive 2002/24/EC, the electric motor supplied with the electrically power assisted cycle, is only activated to assist the user when pedalling and will be disabled upon reaching a speed of 25 km/h.

The electrically power assisted cycle has been designed and manufactured to be ridden outdoors on public roads and cycling paths, on both tarmacked surfaces and/or ground that is suitable for the specific technical and structural features of the bike.

Any changes to its construction may compromise the behaviour, safety and stability of the electrically power assisted cycle and may cause an accident.

Any other types of use, or any extensions of use beyond the one intended, do not correspond to the intended use attributed by the manufacturer and the latter, therefore, disclaims all liability for any resulting damage.

The autonomy of the battery supplied with the electrically power assisted cycle and, therefore, the relevant distance data estimated in km, may vary significantly depending on the specific mode of use (total load transported, how hard the rider pedals the bike, level of electric pedal assistance detected, how often the rider departs and restarts), the mechanical and electrical conditions of the product (tyre pressure and wear, battery efficiency level) and external influences (slopes and road surface, atmospheric conditions).

Before each use, carefully check that the brakes are working correctly and are not worn; check the tyre pressure, the wear of the wheels and battery charge status.

Regularly check that the tightness of the various elements secured by bolts. The nuts and all the other self-tightening parts can become loose so, these components need to be periodically checked and tightened.

Like all mechanical components, the item is subject to wear and tear. Different materials and components may react to wear or stress fatigue in a variety of ways. If the useful life of a component is exceeded, it could break unexpectedly and injure the user. Any cracks, scratches or changes in colour in areas subject to high levels of stress indicate that the life of the component has been reached and must be replaced.

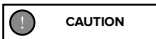

Permitted speeds

The maximum speed permitted by law is 25 km/h.

The control unit has been configured to prevent any change to the maximum speed permitted.

Any changes to the control unit which have not been authorised by the manufacturer will exclude the latter from any liability related to injury caused to persons and/or damage to property, and will invalidate the bike's warranty terms and conditions.



Risk of injury

Ride at a speed and behave in keeping with your ability; never use the electrically power assisted cycle over 25Km/h as this could cause serious damage and injury to yourself or other people.

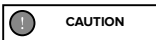

Place of use

- The electrically power assisted cycle can be used outdoors providing there are no adverse weather conditions (rain, hail, snow, strong wind, etc.).
- Maximum permissible temperature: +40°C
- Minimum permissible temperature: +0°C
- Maximum permissible humidity: 80%
- The environment of use must present a flat, compact, smooth asphalted surface, without any holes or dips, free of obstacles and oil stains.
- The place of use must also be well lit by either natural or artificial light in order to ensure that the route and controls of the electrically power assisted cycle can be viewed correctly (recommended lighting 300 to 500 lux).

Improper use and contraindications

- The actions described below, which obviously cannot cover the entire range of potential possibilities of "poor use" of the electrically power assisted cycle, are to be considered strictly prohibited.

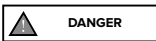

It is strictly prohibited to:

- Use the electrically power assisted cycle for uses other than the ones for which it has been manufactured.
- Ride the electrically power assisted cycle if the rider's weight exceeds the permitted limit.
- Use the electrically power assisted cycle under the influence of alcohol or drugs.
- Use the electrically power assisted cycle in areas at a risk of fire, explosions or in places with a corrosive and/or chemically active atmosphere.
- Use the electrically power assisted cycle in adverse weather conditions (heavy rain, hail, snow, strong wind, etc.).
- Use the electrically power assisted cycle in poorly lit areas.
- Ride across or remain on uneven or rough ground (bumpy roads with potholes, depressions, obstacles, etc.) to avoid the risk of falls and injury to the rider and damage to the bike.
- Charge the battery in an environment that is either too hot or insufficiently ventilated.
- Cover the battery while its charging.
- Smoke or use open flames near the charging area.
- Perform any type of maintenance work with the battery connected.
- Insert limbs or fingers between the moving parts of the bike.
- Touch the brakes immediately after use due to high temperatures.
- Allow the electric and electronic components of the electrically power assisted cycle to come into contact with water or other liquids.
- Modify or change the bike and its mechanical and electronic parts in any way to avoid the risk of structural damage, compromising efficiency and causing damage.
- If any manufacturing defects occur or if any unusual noises or faults are detected, do not use the bike and contact your dealer or visit the website www.argentoemobility.com/en/

Safety devices

It is strictly prohibited to modify or remove the safety devices for the battery, chain and other components installed on the bike, such as the warning and identification plates.

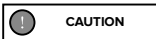

Frequency information:

The frequency hopping data transmission equipment Bluetooth® is operating between the band 2,4000 GHz and 2,4835 GHz.
The maximum transmitted radio frequency power is 100mW.

3. Product overview

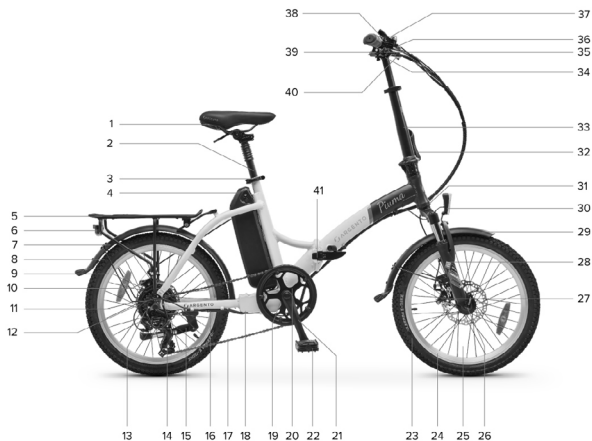

- | | |
|-----------------------------------|---|
| 1. Saddle | 22. Folding pedal (right side) |
| 2. Folding seat post | 23. Front tyre |
| 3. Seat post clamp | 24. Front wheel rim |
| 4. Li-Ion battery | 25. Front wheel |
| 5. Rear luggage rack | 26. Quick-release front wheel |
| 6. Rear LED light | 27. Front disc brake |
| 7. Rear mudguard | 28. Suspension fork |
| 8. Rear tyre | 29. Front mudguard |
| 9. Front wheel rim | 30. Front LED light |
| 10. Rear disc brake | 31. Frame serial number |
| 11. Rear wheel | 32. Handlebar stem lock/unlock lever |
| 12. Motor | 33. Telescopic and folding handlebar stem |
| 13. 7-Speed cassette | 34. Handlebar attachment |
| 14. Rear gear change - derailleur | 35. Handlebars |
| 15. Stand (opposite side) | 36. Rear wheel brake lever (right side) |
| 16. Motor port | 37. Gear change - indexed control |
| 17. Chain | 38. Bell |
| 18. Control unit compartment | 39. Display |
| 19. PAS (opposite side) | 40. Front wheel brake lever (left side) |
| 20. Chainring | 41. Frame opening/closing mechanism |
| 21. Crank arm (right side) | |

Example image of bike structure and components.

4. Technical Data Sheet

Product description	Product code	EAN code
Argento E-Bike Piuma Silver	AR-BI-220003	8052679455980
	AR-BI-210002	8052870486615
Argento E-Bike Piuma Blue	AR-BI-220004	8052679455997
	AR-BI-210001	8052870486608
General information		
Display	LED - CDE9-BT	
Motor	Bafang 36V 250W brushless - rear	
Battery	Li-Ion 36V 10.4Ah 374Wh - external and removable	
Brakes	front and rear mechanical disc - brake levers with cut-off sensor	
Gear change	Shimano 7 gears (1x7) - rear derailleur	
Drive	chain - 7 speed	
Wheels	20" front and rear	
Lights	Front and rear LEDs	
Frame	aluminium 6061 - folding	
Battery charger	Input: AC 100V-240V 1.8A (Max) - Output: DC 42V 2.0A (Max)	
Maximum load supported by E-bike	100 kg	
Maximum load supported by luggage rack	25 kg	
Weight of E-bike	23 kg [~]	
Full speed	25km/h	

Product description	Product code	EAN code
Argento E-Bike Piuma-S	AR-BI-220005	8052679456000
	AR-BI-210003	8052870486622
General information		
Display	LCD - CDC13-BT	
Motor	Bafang 36V 250W brushless - rear	
Battery	Li-Ion 36V 10.4Ah 374Wh - external and removable	
Brakes	front and rear mechanical disc - brake levers with cut-off sensor	
Gear change	Shimano 7 gears (1x7) - rear derailleur	
Drive	chain - 7 speed	
Wheels	20" front and rear	
Lights	Front and rear LEDs	
Frame	aluminium 6061 - folding	
Battery charger	Input: AC 100V-240V 1.8A (Max) - Output: DC 42V 2.0A (Max)	
Maximum load supported by E-bike	100 kg	
Maximum load supported by luggage rack	25 kg	
Weight of E-bike	23 kg [~]	
Full speed	25km/h	

5. Assembly

Carefully remove the bike from the packaging* and remove the protective material taking care not to damage the relevant aesthetic parts or force the cables and pre-assembled components.

*The bike must be removed from the packaging by two adults to ensure that it is not damaged and avoid the risk of injury and/or crushing.

After aligning the front of the frame with the rear part by rotating them around the coupling hinge pin, tighten the lever on the frame opening/closing mechanism as follows:

Insert the securing bracket (A) of the opening/closing mechanism lever into its housing (B) on the rear part of the frame.

Push the lever (C) towards the front of the frame, ensuring that it is secured using the locking device (D).

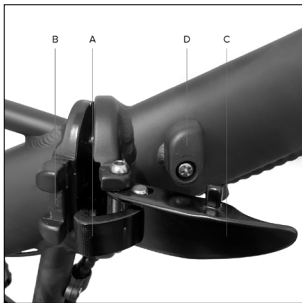

Positioning the handlebar stem

Raise the handlebar stem until it is vertical; tighten the handlebar stem using the locking device indicated by the letter A.



Positioning the handlebars

Position the handlebars on the handlebar attachment taking care to centre and adjust them correctly so they slot onto the controls, tightening the handlebar attachment lever (tightening device between the handlebars and handlebar attachment).

Handlebar stem plate assembly/disassembly instructions for handlebar installation/removal (if necessary - optional)

Remove the handlebar stem from the top end of the handlebar attachment as follows:

Remove the screw number 1 and then the lever number 2.

Then proceed to remove the metal plate number 3 and finally remove the metal plate number 4 by sliding it sideways.



Proceed to reassemble the previously removed handlebar attachment plate in the reverse sequence.

Make sure to tighten properly to avoid dangerous situations while riding.

Installing and positioning the seat post

Insert the seat post into the seat tube of the frame and, after positioning the saddle correctly, secure the seat post firmly using the special clamping device (seat post clamp) on the frame.



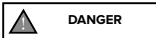

Minimum insertion seat post insertion limit

For structural and safety reasons, it is strictly forbidden, when using the bike, to extract the seat post from the seat tube of the frame beyond the limit indicated on the latter to avoid the risk of causing any structural fractures to the bike and incurring serious injuries.

The seat post is deemed to be correctly and safely positioned inside the seat tube of the frame by inserting it so that no markings and/or graphic indication of the minimum insertion limit can be seen; see:



Correct position



Incorrect position

Installing the pedals

Locate the right pedal (marked with the letter R) and left pedal (marked with the letter L).

Fit the right pedal (R) by inserting the threaded pin of the pedal into the corresponding crank arm on the right side of the bike and screwing it clockwise (turn it towards the front wheel) until it is tightened using a 15mm wrench.

Fit the left pedal (L) by inserting the threaded pin of the pedal into the corresponding crank arm on the left side of the bike and screwing it anticlockwise (turn it towards the front wheel) until it is tightened using a 15mm wrench.

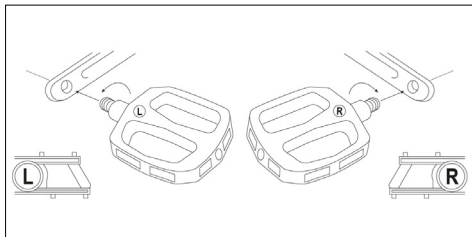

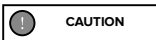

CAUTION

Verify and regularly check that the various bolted elements, fastening screws, quick releases and pass-through pins are correctly tightened, and perform an overall check to ensure that all the parts are in order.

The nuts and all the other self-tightening parts can become loose so, these components need to be periodically checked and tightened.

The recommended tightening torques for fastening the specific parts/components on the bike (e.g. handlebars, handlebar attachment and stem, saddle, saddle clamp, wheels, etc.) can be identified depending on the relevant elements. An average torque of 20Nm can be used for all other fastenings.

Verification of the correct tightening of the parts/components through lever systems (quick release, handlebar attachment, seatpost collar, etc.), in the absence of technically precise indications of the relative values, can be done by testing that the relative part/component being fixed is not mobile and/or unstable if subjected to a vigorous attempt to remove and/or extract (handlebar, seatpost channel, wheels, etc.) and by verifying that the tightening lever has adequate resistance during the closing phase (such as to leave a mark on the palm of the hand used for lever tightening, so-called "imprint on palm") and, after closing, requires a considerable force to be exerted to allow relative opening.

Rear light

The rear LED light is already installed on the end of the rear luggage rack.

Switching on and off can be done manually using the appropriate button on the light itself.

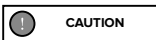

CAUTION

Battery key set

The electrically power assisted cycle is exclusively equipped with 2 keys uniquely associated with the key lock located on the battery installed on the product to allow locking and/or unlocking by extraction.

Identify the keys on the bike, located near the handlebar or attached to another component of the electrically power assisted cycle (frame or battery), taking care that they do not get mislaid.

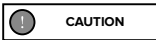

CAUTION

All OK check

If, during assembly, you encounter any manufacturing defects, unclear steps or difficulties with assembly, do not ride the electrically power assisted cycle and contact the after-sales service of your authorised dealer or visit the website www.argentoemobility.com/en/



CAUTION

In the interest of technological development, the manufacturer reserves the right to modify the item with no prior notice and this manual will not be automatically updated.

For further information and to consult different versions of the manual, visit www.argentoemobility.com/en/.

Folding the electrically power assisted cycle

Fold the pedals by operating the release mechanism.

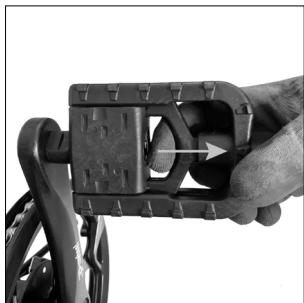

Pedal open



Pedal closed

Release the handlebar stem closing mechanism by opening the locking device.

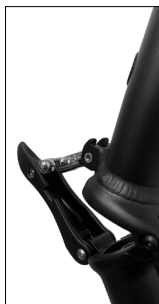

Release the handlebar stem closing mechanism by opening the locking device.

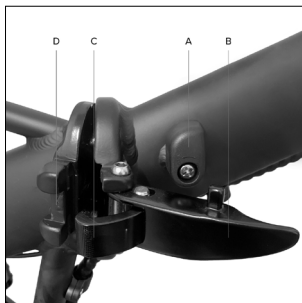

Turn the lever locking device (A) in the frame opening/closing mechanism in an anticlockwise direction. Pull the lever (B) outwards until the locking hook (C) can be extracted from its seat (D).



Fold the entire frame of the electrically power assisted cycle.

To open the bike frame, carry out the sequence in reverse.

6. Display

The electrically power assisted cycle has a control device on the handlebar, LED or LCD display, powered by the battery supplied with the bike which controls all the bike's electrical and electronic functions.

• Led display - CDE9-BT

Overview of controls and symbols

1. ON/OFF button
2. Light on/off button
3. Button to increase assisted pedalling (+)
4. Button to decrease assisted pedalling (-)
5. LED indicator to signal assisted pedalling selected (1-5)
6. LED indicator for residual battery charge (1-5)
7. Walk assist mode on/off lever

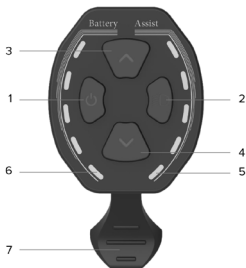

Function description

Display on/off

Press the ON/OFF button for at least 1 second to switch the display on or off.

Selecting the assisted pedalling level

Press the relevant button to increase or decrease the level of selected assisted pedalling.

The assisted pedalling level selected, which can vary from 1 to 5, is indicated on the display by the corresponding number of LED indicator lights; see: 1-2-3-4-5.

The assisted pedalling level highlighted by 1 LED light on the display indicates the minimum setting for electrical support provided by the motor.

The assisted pedalling level highlighted by 5 LED lights on the display indicates the maximum setting for electrical assistance provided by the motor.

Electric assistance from the motor is excluded by decreasing the selected assisted pedalling level until the relevant LED lights disappear completely.

Enabling walk assist mode

Decrease the selected assisted pedalling level until the relevant LED lights disappear completely and press the lever to enable the walk assist mode which allows you to activate electric motor assistance up to a speed of 6Km/h.

Disable the function by releasing the lever.

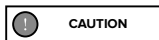

The walk assist mode must be used in compliance with the regulations in force in the country of use and is only allowed when pushing the electrically power assisted cycle and walking alongside it holding the handlebar grips firmly with both hands.



It is strictly prohibited to enable the walk assist mode when you are sitting on the saddle of the electrically power assisted cycle to avoid the danger of injury and the risk of damaging the electrical components of the bike.

Switching the lights on/off

Press the relevant button for at least 1 second to switch the front light on or off (and rear light, if applicable).

Residual battery charge indicator

The battery charging level is shown on the display by the number of LED lights that are highlighted; see: 0-1-2-3-4-5.

If 5 LED lights are highlighted at the same time, it means that the battery is charged to the maximum percentage set and detected at the time.

The reduction in the number of led lights simultaneously highlighted indicates that the available battery charge and consequent autonomy is decreasing.

The level of the battery charging indicator may fluctuate depending on how the electrically power assisted cycle is being used, for example, when going up a slope, the level displayed can drop rapidly as there is a much higher battery consumption.

The individual indicator lights give an indication of the specific battery charge range detected at the time and do not necessarily represent a percentage of the residual autonomy.

Malfunction indicator light

If a malfunction of the electrical and/or electronic system of the bike is detected, all the LED lights on the display will light up and flash.

Turn off the display and after switching on again identify the anomaly corresponding to the number of flashes highlighted (flash); the explanatory table follows:

Number of flashes	Malfunction description
2	Malfunction when using the walk assist mode lever
3	Brake sensor malfunction
4	Control unit malfunction
7	Control unit overheated
8	High voltage protection (voltage above threshold)
10	Motor malfunction (excessive power consumption)
11	Motor hall sensor malfunction
17	Display-control unit wiring communication malfunction
18	Display-control unit programming communication malfunction
19	Brake sensor malfunction
20	Motor block

• LCD Display - CDC13-BT

Overview of controls and symbols

1. Indicator light for light ON
2. Assist: indicator of the assisted pedalling level selected (number)
3. Error: malfunction warning light
4. Indicator light for walk assist mode ON
5. Digital speedometer: indicator light for speed detected during use (Km/h or MPH)
6. AVG: display of average speed data recorded during last use (Km/h or MPH)
7. MAX: display of maximum speed data recorded during the last use (Km/h or MPH)
8. TRIP: display of partial distance travelled (Km or Miles)
9. ODO: display of total distance travelled (Km or Miles)
10. Travel mode corresponding to the selected assisted pedalling level (ECO-STD-Turbo)
11. Indicator light for residual battery charge
12. M: mode button (MODE)
13. Button to vary and/or decrease value (-)
14. ON/OFF button
15. Button to vary and/or increase value (+)



Function description

Display on/off

Press the ON/OFF button for at least 3 seconds to switch the display on or off.

Selecting the assisted pedalling level

Press the relevant button to increase or decrease the level of selected assisted pedalling.

There are between 1 and 5 assisted pedalling levels that can be selected (Assist).

Assist level 1 sets minimum electrical support by the motor (minimum power - ECO mode).

Assist levels 2 and 3 set intermediate electrical support by the motor (minimum power - STD mode).

Service levels 4 and 5 determine the setting of the maximum electrical support provided by the motor (maximum power - Turbo operating mode).

If you select level 0, you exclude electrical assistance from the motor.

Enabling walk assist mode

Set the walk assist level to 0 and then, press and hold the - button to enable the walk assist mode which allows you to activate electric motor assistance up to a maximum speed of 6 Km/h.

Disable the function by releasing the button.

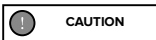

The walk assist mode must be used in compliance with the regulations in force in the country of use and is only allowed when pushing the electrically power assisted cycle and walking alongside it holding the handlebar grips firmly with both hands.



It is strictly prohibited to enable the walk assist mode when you are sitting on the saddle of the electrically power assisted cycle to avoid the danger of injury and the risk of damaging the electrical components of the bike.

Switching the light on/off

Press the ON/OFF button quickly to turn the front light (and rear light, if applicable) on and off.

Viewing data (AVG - MAX - TRIP - ODO)

The data available on speed (AVG and MAX) and distance (TRIP and ODO) will be displayed alternately and automatically in sequence: AVG - MAX - TRIP - ODO.

The partial usage data (TRIP - AVG - MAX) will automatically reset after the display is turned off.

Indicator light for residual battery charge

The battery charge level is shown on the display screen as a number of dashes between 0 and 5.

If there are 5 dashes, it means that the battery is charged to the maximum percentage defined and detected instantly.

Less dashes are shown to indicate a decrease in the battery charge level available and subsequent autonomy.

The level of the battery charging indicator may fluctuate depending on how the electrically power assisted cycle is being used, for example, when going up a slope, the level displayed can drop rapidly as there is a much higher battery consumption.

The individual dashes indicate the specific battery charge range detected at the time and do not necessarily indicate a percentage of the residual autonomy.

Malfunction indicator light

If a malfunction of the bike's electrical and/or electronic system is detected, the relevant warning light will appear on the display screen and the relevant identification Error Code will be displayed at the same time.

Error Code	Malfunction description
2	Malfunction when using the walk assist mode lever
3	Brake sensor malfunction
4	Control unit malfunction
7	Control unit overheated
8	High voltage protection (voltage above threshold)
10	Motor malfunction (excessive power consumption)
11	Motor hall sensor malfunction
17	Display-control unit wiring communication malfunction
18	Display-control unit programming communication malfunction
19	Brake sensor malfunction
20	Motor block

Parameter configuration

Press the M button for at least 3 seconds to access the configuration menu and then, quickly press the M button to confirm the data entered and display the next parameter to be configured.

Select the value for the individual parameter by pressing the + or - buttons and confirming it by pressing the M button (quickly to access the next parameter).

The sequence of parameters that can be configured is shown below:

P1 - Unit of measurement:

Press the + or – buttons to select the unit of measurement for the speed and travel data displayed on the display:

International metric system (Km/h and Km) or British imperial system (MPH and Mile)

P2 - User password ON/OFF display:

Available options = on / off

OFF = selecting "off", confirmed by pressing the M button, excludes the user password request (identification code) to allow the user to access and activate the display and allow full control of all the functions provided for the electrically power assisted cycle.

The display controls and functions will be immediately accessible after pressing the ON button.

ON = by selecting the data "on", confirmed by pressing the M button, the configuration parameter is enabled which provides for the activation of the display and access to all the functions provided for the complete management of the pedal-assisted bicycle exclusively after entering a user password (identification code).

Display controls and functions, after pressing the ON button, will only be accessible after entering the user password previously set (P3).

P3 - User password:

Parameter only displayed after the "ON" option has been selected which allows the user to enable the display access configuration exclusively by entering the password (numeric identification code consisting of 4 digits) previously set and confirmed as follows:

- select the 4 digits which make up the password by pressing the + and - buttons and confirming them individually by pressing the ON/OFF button

- confirm the numeric identification code consisting of 4 numbers by pressing the M button.

0000 - System parameter setting password:

If incorrect data on the speed (Km/h and Km) and distance (MPH and Mile) are shown on the display, contact the after-sales technical support service for assistance: www.argoemobility.com/en/support/

7. Battery

The electrically power assisted cycle starts and powers its electrical and electronic functions through the lithium-ion battery supplied with the product, correctly recharged, installed and, if provided, following activation through a specific switch.



- A. Battery activation switch (I = On / O = Off) * if provided
- B. Charging port for battery charger
- C. Battery lock/unlock mechanism
- D. Residual battery charge indicator. ** side or front location

Battery removal and insertion

The battery can be removed from the bike to prevent theft, for charging or to be stored in optimal conditions.

Removing the battery:

Insert the key supplied in the lock on the battery. Turn the key counterclockwise to the unlocking position. Remove the battery from its slot on the frame stem tube sliding it upwards and outwards until it has been completely removed.

Inserting the battery:

Insert the key supplied in the lock on the battery. Turn the key counterclockwise to the unlocking position. Insert the battery in its slot on the frame stem tube and complete the installation by turning the key clockwise until it is locked.

Check that the battery is correctly installed and secured by trying to pull it out and/or making sure that it is securely fastened to the frame and does not move.

Battery charging

Before using the electrically power assisted cycle for the first time, the battery must be fully charged using the battery charger supplied.

The average time battery charging time is between approximately 4 and 6 hours, depending on the residual charge of the battery.

We recommend charging the battery with the specific battery charger after each use of the electrically power assisted cycle.

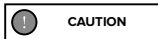

Only use the battery charger provided or an approved model with the same technical specifications, taking care to observe the same methods and precautions of use indicated on the charger or in the manual.

EPAC	Battery charger INPUT	Battery charger OUTPUT
Piuma	AC 100V-240V 1.8A (Max)	DC 42V 2.0A (Max)
Piuma-S	AC 100V-240V 1.8A (Max)	DC 42V 2.0A (Max)

Make sure that the electrically power assisted cycle is switched off and the battery is switched off/disabled (if required by the model of battery supplied with the bike).

Make sure that the battery charger, its jack and the charging port of the battery are dry.

Connect the battery charger jack to the battery charging port and then, the mains power socket (230V/50Hz).

There is a red indicator light when the battery is charging. When the indicator light turns green, it signals that the battery charging cycle has been completed.

Disconnect the battery charger jack from the battery charging port and then, the mains power socket.

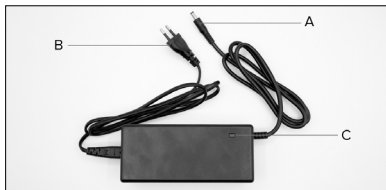

A. Battery charging jack

B. Power supply jack

C. Battery charging LED indicator light

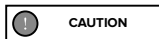

Using a battery charger that differs from the one supplied, which is not suitable or approved, to charge the e-bike battery may damage it or involve other potential risks.

Never leave the e-bike unsupervised while it is charging.

Do not switch on or ride the e-bike during charging.

Keep out of the reach of children during charging. Do not place anything on top of the battery charger during use; do not allow any liquid or metal to get inside the battery charger.

The battery charger heats up during the battery charging cycle.

Do not charge the battery immediately after use. Allow the battery to cool down before charging it.

The item should not be charging for extended periods. Overcharging reduces battery life and poses additional potential hazards.

Do not allow the battery to completely discharge to avoid damaging it and causing it to lose efficiency.

Damage caused by the battery being left uncharged for a long period is irreversible and is not covered by the limited warranty. Once the damage has occurred, the battery cannot be recharged (the battery must not be dismantled by unqualified personnel, as this could lead to electric shocks, short circuits or even major safety incidents).

Charge the battery at regular intervals (at least once every 3-4 weeks), even if the electrically power assisted cycle has not been used for an extended period.

Charge the battery in a dry environment, away from flammable materials (e.g. materials that may burst into flame), preferably at an indoor temperature of 15-25°C, but never below 0°C or above +45°C.

Carry out regular visual inspection of the charger and charger cables. Do not use the battery charger if it is damaged.

Autonomy and battery duration

The autonomy of the battery supplied with the electrically power assisted cycle and, therefore, the relevant distance data estimated in km, may vary significantly depending on the specific mode of use (total load transported, how hard the rider pedals the bike, level of electric pedal assistance detected, how often the rider departs and restarts), the mechanical and electrical conditions of the product (tyre pressure and wear, battery efficiency level) and external influences (slopes and road surface, atmospheric conditions).

The capacity and performance of the battery will decrease over time due to the electrochemical deterioration of the battery cells.

It is impossible to predict its duration with accuracy, since it depends above all on the type of use and stress to which it is subjected.

To promote the longevity of the battery, it is advisable to store it in a dry environment and protected from direct exposure to sunlight and preferably at an internal temperature of 15-25 ° C, but never below 0 ° C or above + 45 ° C, ideally recharge at room temperature and avoid overcharging or its complete discharge during use and recharging the battery at regular intervals even if you do not use the pedal-assisted bicycle for an extended period (at least once every 3/4 weeks).

Cold, in general, decreases battery performance. If used during the winter, the battery should be charged and stored at room temperature and inserted in the electrically power assisted cycle only shortly before it is used.



Battery warnings

The battery consists of lithium-ion cells and chemical elements that are hazardous to health and the environment. Do not use the item if it emits odours, substances or excessive amounts of heat.

- Do not dispose of the item or the battery with household waste.
- The end user is responsible for the disposal of electrical and electronic equipment and batteries in compliance with all applicable regulations.
- Avoid used, defective and/or non-original batteries of other models or brands.
- Do not leave the battery near fire or heat sources. Fire and explosion hazard.
- Do not open the battery or take it apart. Do not strike, throw, or puncture the battery or attach objects onto it.
- Do not touch any substances leaking from the battery, as they are deemed hazardous. Do not allow children or pets to touch the battery.
- Do not overcharge or short-circuit the battery. Fire and explosion hazard.
- Never leave the battery unattended during recharging. Fire hazard! Never touch the charging socket with metal objects.
- Do not immerse or expose the battery to water, rain or other liquids.
- Do not expose the battery to direct sunlight, excessive heat or cold (for example, do not leave the item or battery in a car in direct sunlight for extended periods of time), or environments containing explosive gases or flames.
- Do not carry or store the battery with metal objects such as hairpins, necklaces, etc. Contact between metal objects and battery contacts may cause a short circuit resulting in physical injury or death.

8. First use

Before using the pedal-assisted bicycle, in addition to verifying the state of charge and correct installation of the battery, to allow an adequate start-up and ensure efficient and safe use of the product, it is always appropriate to carefully check each part by carrying out the necessary adjustment of the related mechanical components, directly or with the support of specialized operators, see: adjustment and tightening of the saddle and seatpost channel, adjustment and tightening of the handlebar and handlebar attachment, adjustment of brakes, adjustment of gearbox, chain and gear lubrication, wheel and tyre pressure verification, general verification of the correct tightening of the fixing screws, quick release and through pins as well as a general check that all the parts are in order.

Saddle

The position on the bicycle is very important to ensure the optimal comfort when using the bike, correct pedalling and to avoid any safety problems.

It is, therefore, important that the saddle and the seat post are positioned and adjusted to suit the rider.

The saddle can be adjusted in height, forward position and angle.

To adjust the height of the saddle, the clamp that secures the seat post in the frame must be loosened and either raised or lowered as needed, taking care not to pull it out beyond the limit indicated to avoid the risk of breaking the frame. Once the best position has been found in compliance with the precautions for extracting the seat post, secure it by tightening the relevant clamp until it is correctly tightened to prevent it from moving and/or becoming unstable.

Generally speaking, the best way to adjust the height of the saddle is to check that when your foot is placed on the pedal at its lowest point, your leg is almost completely extended.

To adjust the angle and how far forward the saddle is positioned, loosen the relevant fastening mechanism in the seat post bracket, so you can tilt the saddle and move it forward as desired. Then, tighten the fastening system to avoid any play or movement.

Handlebars

The height and angle of the handlebars can be adjusted by the fastening systems on the handlebar stem and/or handlebar attachment.

To adjust the height of the handlebars, loosen the clamp holding the telescopic handlebar stem in place, allowing it to be pulled out or pushed in to either raise or lower the handlebar until the desired position is set. Secure it by tightening the relevant clamp until it can no longer be moved. In other cases, the height can be adjusted either by loosening the screw that secures the stem inside the fork tube (where present) or by intervening on the joint on the handlebar attachment.

To adjust the angle of the handlebars, loosen the clamp on the stem, rotate the handlebars until the desired position is reached and secure it by tightening the clamp until it can no longer be moved.

Brakes

The braking system installed on the product provides for the presence of mechanical disc brakes that can be operated on the front wheel and on the rear wheel through the corresponding levers positioned on the handlebar, individually equipped with a device (cut-off sensor) through which, by operating the brake lever to which it is connected, the immediate disengagement of the propulsive action of the motor takes place.

The brake lever on the right side of the handlebar activates the rear brake and stops the rear wheel whereas the brake lever on the left side of the handlebar activates the front brake and stops the front wheel.

The front and rear brake levers must be positioned and adjusted so they are comfortable to use and favour the natural position of the hand and fingers used to pull them, thus minimising the force and amount of time required to pull the brake lever whilst ensuring that the brake is applied evenly.

Check the operation of the brakes with a low speed brake test (max 6km/h) in an obstacle-free zone.

As the brake pads on the callipers become worn and their thickness is reduced, the brake lever will have to be pulled further to exert the same braking force.

If the bike has a mechanical disc braking system, to compensate for this type of wear, the brake cable adjustment ring located behind the corresponding lever will need to be adjusted to restore optimal braking conditions; if the brake pads are very worn, they must be replaced.

Gear change and drive

The cable gear change system supplied with the product is indexed and allows you to change the gear ratio and pedal stroke metrics by adjusting the control device on the handlebar, determining the sideways movement of the chain on the corresponding sprocket of the cassette installed on the rear wheel via the derailleur.

Make sure the gear change and its adjustment are correct and that the chain and drive gears are clean and properly lubricated.

Wheels and tyres

Check the correct centring, suitable tensioning of the spokes and correct installation and tightening of the pass-through pins and/or the quick release mechanism of the front wheel (if present).

Check the presence and correct installation of the reflectors.

Check the condition and state of wear of the tyres: there must be no cuts, cracks, foreign bodies, abnormal swelling, visible canvases and other damage.

Check the tyre pressure by referring to the specific range of minimum and maximum values shown on the side of the tyre (suitable pressure must be customised according to the weight being carried, the weather conditions and road surface).

Properly inflated tyres, in addition to improving wheel slip, reduce the risk of punctures and deterioration.

9. Storage, maintenance and cleaning

To ensure and maintain a good level of safety and functionality of the bike, it must be regularly checked and periodically serviced.

Some checks and servicing tasks can be carried out directly by the user or anyone who has basic mechanical skills, ability and access to the right tools.

Other operations require the expertise and specific tools of a qualified operator.

The dealer will be able to provide all the information about the checks which can be carried out directly by the user and suggest which routine maintenance tasks should be periodically carried out based on how frequently the bike is used and the conditions of its use.

All the maintenance operations must be performed with the battery detached and the bike resting on the kickstand.

The different parts that make up the bike are subject to various types of wear from use.

In particular, the following components should be regularly checked and serviced: tyres, wheels, brakes, gears, chain, suspension and frame.

The tread of the **tyres** installed on the bike is liable to be consumed which can be accentuated by how and where it is used. The rubber of the tyres also tends to harden over time.

The correct pressure of the inner tube in the tyres should be constantly checked to reduce the risk of punctures, limit deterioration and ensure safer use and performance of the bike.

Periodically inspect the state of wear and ageing/deterioration of the tyres and replace the tyres, if necessary, with ones that have the same characteristics.

The correct servicing of the **wheels**, which become worn through use, means that they must be periodically checked to ensure they are correctly centred and that the tensioning of the spokes is uniform and suitable for the type of rim. The hub bearings should be inspected, cleaned and lubricated or replaced, if necessary.

The integrity of the rims supplied with the bike must be constantly checked to make sure that they are not deformed, cracked or dented and/or show any other signs of corrosion and damage that require them to be replaced for safety reasons.

To ensure the maintenance of a good level of operation of the **brakes**, in addition to regularly checking the state of wear and integrity of the discs and the state of wear and tear of the steel cables present inside the sheaths of the braking system and provide for the relative replacement to prevent the relative risk of breakage and perform the periodic replacement of the brake pads installed on the relative calipers to reach a thickness of not less than 1mm.

The correct functioning of the electrically power assisted cycle transmission is guaranteed by adequate maintenance and adjustment of the relevant components.

The cable **gear** change system supplied with the product, which undergoes constant stress during use and operation as a result of mechanical tension, may easily lose its adjustment setting. The correct operating conditions of the indexed rear derailleur are guaranteed by adjusting the derailleur (stop screws) and adjusting the gear change cable.

The **chain** and the relevant drive gears are subject to wear due to use and must be regularly cleaned and lubricated with specific products (drip or spray, dry or wet) adapted to the season and methods of use of the product and periodically replaced in order to guarantee their integrity and ensure they run smoothly and quietly.

Lubricate the parts in question only after they have been properly cleaned and degreased. Then, remove any excess lubricant if oily lubricants have been used.

The front and rear **suspensions** (where present) cannot be adjusted unless otherwise specified in this manual as they do not require specific maintenance; they only need to be checked to ensure they are working correctly and there is no play.

The linings of the suspensions installed on the bike already include the lubricant (where present) needed to ensure their correct operation and do not, therefore, require additional lubrication.

The bike **frame** must be inspected regularly to exclude the presence of any signs of cracking and/or so-called "material fatigue" so that any intervention required to reduce and/or eliminate the risk of damage and/or breakage can be promptly performed.

Each part of the fastening mechanisms on the bike should be carefully inspected and a preventive and periodic general check performed of the correct tightening of the self-tightening nuts and fastening screws which may lose their efficiency through use and over time.

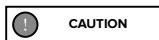

CAUTION

All the controls must be checked to ensure they work correctly after every routine maintenance intervention.

Maintenance notes

Every maintenance job must take place with the battery disconnected.

During each maintenance phase operators must be equipped with the necessary accident prevention equipment.

The tools used for maintenance must be suitable and good quality.

Do not use petrol or flammable solvents as cleaning agents but always use non-flammable and non-toxic solvents.

Limit the use of compressed air as much as possible and protect yourself with goggles with side shields.

Never use naked flame as a means of lighting when carrying out checks or maintenance work.

After each maintenance or adjustment job ensure that no tools or foreign bodies remain inside the organs of movement of the assisted pedal bike.

This manual does not provide in-depth information regarding disassembly and extraordinary maintenance, as these operations must always be carried out exclusively by the authorized dealer's Support Service personnel.

The Assistance Service is able to provide all the indications and to respond to all the requests to take care of and keep your pedal-assisted bicycle perfectly efficient.

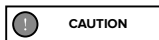

CAUTION

Cleaning

Cleaning the electrically power assisted cycle is not only a matter of decorum, but also allows any defects to be detected immediately.

The battery must be detached and removed in order to wash the bike, preferably using a sponge and/or a soft cloth and water, with the possible addition of a specific neutral detergent and taking particular care when handling the electronic parts.

It is strictly forbidden to aim pressurised water jets at the various electrical parts, the motor, display and battery. After washing, it is important to dry all the washed components, as well as the frame and the braking surfaces with a second soft cloth and/or dry completely with low pressure compressed air and check that no residual moisture has remained on the electrical components.

If there are stains on the body of the scooter, wipe with a damp cloth. If the stains persist, apply neutral soap, brush out with a toothbrush, then wipe with a damp cloth.

Do not clean the items with alcohol, petrol, paraffin or other corrosive or volatile chemical solvents to prevent severe damage.

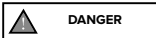

DANGER

All the cleaning operations of the electrically power assisted cycle must be performed with the battery removed.

Water seeping into the battery may cause damage to internal circuits and risk of fire or explosion. Should you suspect that water may have entered the battery, stop using the battery immediately and return it to your dealer's after-sales service for checking.

Preservation and storage

If the electrically power assisted cycle needs to be stored and will not be used for extended periods of time, it must be kept in a dry, cool, closed space, that is ventilated if possible. The following operations should also be carried out:

- Perform a general cleaning of the electrically power assisted cycle.
- Remove the battery supplied with the pedal-assisted bicycle from its housing and, after deactivating it through its key or switch (if present), store it in a dry environment, away from flammable materials (for example materials that could explode in flames), preferably at an internal temperature of 15-25°C, never below 0°C or above + 45°C and perform periodic charging cycles to prevent the voltage level of the same from being excessively reduced, causing the risk of damage and loss of efficiency.
- Protect exposed electrical contacts with antioxidant products.
- Grease all surfaces not protected from paint or corrosion treatments.

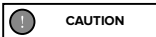

CAUTION

Do not keep or store the bike outdoors or inside a vehicle for a prolonged period of time. Excessive sunlight, overheating, and excessive cold accelerate tyre ageing and jeopardize the life of both the item and the battery. Do not expose it to rain or water or immerse it in water to wash it.

Lifting

The weight of the electrically power assisted cycle means it must be lifted by two adults taking extra care to avoid the risk of personal harm (crushing and injury) or damage to property (knocks and impacts).

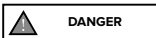

DANGER

Transportation

To ensure the safe transport of the pedal-assisted bicycle, inside the passenger compartment of the vehicle used for transport or outside (e.g. bicycle carrier), in addition to providing for the preventive removal of the battery and the accessory components installed on it, perform the relative anchoring through the use of appropriate fastening materials (bands or cables) and coupling devices in good condition and installed so as not to damage the frame, cables and other parts of the product.

It is the user's responsibility to ascertain the suitability of the equipment used to transport the bike by fitting and installing devices (e.g. bike racks) in accordance with the legal requirements of the country in which it is ridden.

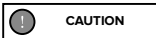

CAUTION

The manufacturer is not liable for any breakages caused by lifting and/or transporting the electrically power assisted cycle after delivery.

10. Liability and general terms of warranty

The rider assumes all liability for any injury when not wearing a helmet or other protective devices.

The driver must respect current local regulations regarding:

1. the minimum age allowed for the driver,
2. restrictions on the type of drivers who can use the product
3. to all other regulatory aspects

The driver must always keep the product clean and in a perfect state of efficiency and maintenance, diligently perform the safety checks he/she is responsible for as described in the previous section, not tamper with the product in any way and keep all the maintenance documents.

The company shall not be liable for any damages caused and is in no way responsible for damages caused to property or persons when:

- the item is used incorrectly or in a manner that does not comply with the instructions of the user guide;
- following purchase, the item is modified or tampered with in all or some of its components.

In case of malfunction of the product for reasons not attributable to improper behaviour of the rider and in case you want to consult the general terms of warranty, please contact your dealer or visit the website www.argentoemobility.com/en/

The Legal Guarantee never covers any Product faults or malfunctions caused by accidental events and/or events attributable to the Purchaser, or due to use of the Product in non-compliance with its intended use and/or with the provisions of the technical documentation attached to the Product, or due to failure to regulate mechanical parts, the natural wear of consumable materials, or due to assembly errors, lack of maintenance and/or use of said product in non-compliance with the instructions.

For example, the following are to be considered excluded from the statutory guarantee regarding products:

- damage caused by impacts, accidental falls or collisions, punctures;
- damage caused by use, exposure or storage in an unsuitable environment (e.g. presence of rain and/or mud, exposure to humidity or excessive heat, contact with sand or other substances);
- damage caused by failure to adjust for road use and/or maintenance of mechanical parts, mechanical disc brakes, handlebars, tyres, etc.; incorrect installation and/or assembly of parts and/or components;
- the natural wear and tear of consumable materials: mechanical disc brakes (e.g. pads, callipers, disc, cables), tyres, stands, gaskets, bearings, led lights and bulbs, kickstand, knobs, mudguards, rubber parts (stand), wiring cable connectors, grilles and stickers, etc.;
- improper maintenance and/or improper use of the bike battery;
- tampering with and/or forcing parts of the product;
- incorrect or inadequate maintenance or alteration of the product;
- improper use of the product (e.g.: excess load, use in competitions and/or for commercial or rental activities);
- maintenance, repairs and/or technical interventions on the product carried out by unauthorised third parties;
- damage to the products resulting from transport, if carried out by the purchaser;
- damage and/or defects resulting from the use of non-original parts.

We recommend that you consult the most up-to-date version of the warranty terms and conditions available on the website www.argentoemobility.com/en/support/

11. Information on disposal

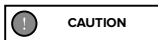

CAUTION

Handling of the electrical or electronic device at the end of its service life (applicable in all European Union countries and in other European systems with separate collection systems)

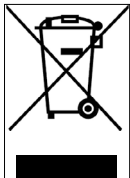

This symbol on the product or packaging indicates that the product should not be considered as normal household waste, but should be taken to a facility authorised to dispose of waste from electrical and electronic equipment (WEEE).

By ensuring the item is disposed of correctly, you will help prevent potential negative consequences for the environment and human health, which may otherwise be caused by inappropriate disposal.

Recycling materials will help to preserve natural resources.

For more detailed information about the recycling and disposal of this item, you can contact the local waste disposal service or the point of sale where you purchased it.

In any case, disposal must be carried out in accordance with the legislation in force in the country of purchase.

More specifically, consumers must not dispose of WEEE as municipal waste, but must dispose of this type of waste separately, in one of two possible ways:

- By taking it to municipal collection centres (also called eco-collection centres or recycling facilities), directly or through the collection services of municipal companies, where available.
- By taking it to shops selling new electrical and electronic equipment.

Here, very small items of the WEEE type (with the longest side less than 25 cm) can be left free of charge, while larger ones can be left on a 1-for-1 basis, i.e., you can leave the old item when you buy a new one having the same function.

Moreover, the 1-on-1 mode is always guaranteed when the consumer purchases a new EEE, regardless of the size of the WEEE.

In the event of improper disposal of electrical or electronic equipment, the specific sanctions provided for by current legislation on environmental protection may be applied.

If the WEEE contains batteries or accumulators, they must be removed and subjected to specific separate collection.

Treatment of spent batteries (applicable in all countries of the European Union and in other European systems with separate collection system)

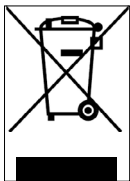

This symbol on the product or packaging indicates that the battery pack should not be treated as normal household waste. On some types of batteries, this symbol may be used in combination with a chemical symbol.

The chemical symbols for mercury (Hg) or lead (Pb) are added if the battery contains more than 0.0005% mercury or 0.004% lead.

By ensuring that the batteries are disposed of correctly, you will help prevent potential negative consequences for the environment and human health, which may otherwise be caused by inappropriate disposal. Recycling materials will help to conserve natural resources. In the case of products that, for reasons of security, performance or data protection require a fixed connection to an internal battery, the same must be replaced only by qualified service personnel.

Deliver the product at the end of its service life to collection centres suitable for the disposal of electrical and electronic equipment: this ensures that the battery inside it is also treated correctly.

For more detailed information about disposal of the dead battery, contact the local waste disposal service or the shop where it was purchased.

In any case, disposal must be carried out in accordance with the legislation in force in the country of purchase.

Questo manuale è valido per le seguenti Biciclette a Pedalata Assistita (EPAC)

Piuma Piuma-S

Indice

1. Introduzione
2. Avvertenze su uso e sicurezza
3. Panoramica del prodotto
4. Scheda Tecnica
5. Assemblaggio
6. Display
7. Batteria
8. Messa in servizio
9. Conservazione, manutenzione e pulizia
10. Responsabilità e termini generali di garanzia
11. Informazioni sullo smaltimento

Manuale d'uso

Istruzioni originali

Grazie per aver scelto questo prodotto.

Per informazioni, supporto tecnico, assistenza e per consultare i termini generali di garanzia rivolgersi al proprio rivenditore o visita il sito www.argoemobility.com/it/

Per i ricambi vai sul sito www.urbanemobility.com

1. Introduzione

Generalità

Questo manuale costituisce parte integrante ed essenziale della bicicletta a pedalata assistita (EPAC).

Prima della messa in funzione, è indispensabile che gli utilizzatori leggano, comprendano ed eseguano scrupolosamente le disposizioni che seguono.

L'azienda non risponde dei danni causati e non è in alcun modo responsabile dei danni provocati a cose o persone nelle fattispecie in cui:

- il prodotto venga utilizzato in modo improprio o non conforme a quanto riportato nel manuale di istruzioni;
- il prodotto, in seguito all'acquisto, venga alterato o manomesso in tutti o in alcuni dei suoi componenti.

Nell'ottica del continuo sviluppo tecnologico, la casa costruttrice si riserva di modificare il prodotto senza preavviso e senza che sia automaticamente aggiornato questo manuale. Per informazioni e per consultare le eventuali revisioni di questo manuale visita il sito www.argentoemobility.com/it/

Servizio assistenza

Per qualunque inconveniente o richiesta di chiarimento contattate senza esitazioni il Servizio Assistenza del Suo Rivenditore autorizzato che dispone di personale competente e specializzato, attrezzature specifiche e ricambi originali.

Nota legale sull'utilizzo

Verificare e rispettare il codice della strada e le normative locali di circolazione vigenti in materia ciclistica in relazione alle restrizioni sulla tipologia dei conducenti che possono utilizzare il prodotto ed all'utilizzo stesso di questo tipo di prodotto.

Forma grafica delle avvertenze di sicurezza

Per identificare i messaggi di sicurezza nel presente manuale, saranno utilizzati i seguenti simboli grafici di segnalazione che hanno la funzione di attirare l'attenzione del lettore / utilizzatore ai fini di un uso corretto e sicuro della bicicletta a pedalata assistita.



Prestare attenzione

Evidenzia le regole da rispettare per evitare di danneggiare la bicicletta a pedalata assistita e/o impedire il verificarsi di situazioni pericolose.

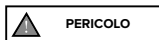

Rischi residui

Evidenzia la presenza di pericoli che causano rischi residui ai quali l'utente deve prestare attenzione per evitare lesioni o danni materiali.

2. Avvertenze su uso e sicurezza

Regole generali per la sicurezza

Anche se si è già pratici nell'uso della bicicletta a pedalata assistita, è necessario seguire le istruzioni qui riportate, oltre alle precauzioni di carattere generale da osservare durante la guida di un mezzo a motore.

E' importante dedicare il tempo necessario per imparare le basi della pratica del prodotto per evitare qualsiasi incidente grave che possa aver luogo nelle prime fasi di utilizzo. Rivolgersi al proprio rivenditore per ricevere adeguato supporto in merito alle corrette modalità di utilizzo del prodotto o per essere indirizzato presso un'organizzazione di formazione appropriata.

L'Azienda declina ogni responsabilità diretta o indiretta derivata dal cattivo utilizzo del prodotto, inadempienze tanto relative alle normative stradali quanto alle istruzioni di questo manuale, incidenti e controversie causate dal mancato rispetto delle normative e da azioni illegali.

Questo prodotto deve essere utilizzato per scopi ricreativi, non può essere utilizzato da più di una persona contemporaneamente e non deve essere utilizzato per il trasporto passeggeri.

Non cambiare in alcun modo la finalità di utilizzo del veicolo, questo prodotto non è adatto a fare acrobazie, competizioni, trasportare oggetti, trainare altri veicoli o appendici.

Il livello di pressione sonora di emissione ponderato A all'orecchio del conducente è inferiore a 70 dB(A).



Uso della bicicletta a pedalata assistita

Ogni utilizzatore deve aver prima letto e compreso le istruzioni e le informazioni presenti nel manuale.

Nel caso in cui, in occasione dell'assemblaggio, si rileva qualche difetto di fabbrica, dei passaggi non chiari o difficoltà nell'assemblaggio stesso o nelle regolazioni, non guidare il veicolo e contatta il tuo rivenditore o visita il sito

www.argentoemobility.com/it/ per ricevere assistenza tecnica.



Rischi connessi all'uso della bicicletta a pedalata assistita

Nonostante l'applicazione dei dispositivi di sicurezza, per un uso sicuro della bicicletta a pedalata assistita si deve prendere nota di tutte le prescrizioni relative alla prevenzione degli infortuni riportate in questo manuale.

Rimанere sempre concentrati durante la guida e non sottovalutare i rischi residui connessi all'uso della bicicletta a pedalata assistita.



Responsabilità

Il conducente ha l'obbligo di usare la bicicletta a pedalata assistita con la massima diligenza e nel pieno rispetto del codice della strada e di tutte le norme in materia ciclistica vigenti nel Paese di circolazione.

È importante tenere presente che quando ci si trova in un luogo pubblico o sulla strada, anche seguendo questo manuale alla lettera, non si è immuni da lesioni causate da violazioni o azioni inappropriate intraprese nei confronti di altri veicoli, ostacoli o persone. Il cattivo utilizzo del prodotto o il mancato rispetto delle istruzioni di questo manuale possono provocare seri danni.

Il conducente ha altresì l'obbligo di mantenere pulito ed in perfetto stato di efficienza e di manutenzione la bicicletta a pedalata assistita, di eseguire diligentemente i controlli di sicurezza di sua competenza oltre che di conservare tutta la documentazione relativa alla manutenzione del prodotto.

Il conducente deve valutare attentamente le condizioni atmosferiche che potrebbero rendere pericoloso l'utilizzo della bicicletta a pedalata assistita.

Questo prodotto è un veicolo, pertanto, più velocemente si guida, più lo spazio di frenata si allunga. A tal proposito, si consiglia di moderare la velocità e di mantenere una adeguata distanza di frenata nel caso in cui ci si trovi in condizioni climatiche avverse e/o in caso di circolazione intensa.

Su strade bagnate, scivolose, fangose o ghiacciate, lo spazio di frenata aumenta e l'aderenza diminuisce notevolmente rischiando di far slittare le ruote e facendo perdere l'equilibrio rispetto alle strade asciutte.

È necessario quindi condurre il veicolo con maggiore prudenza, mantenere adeguate velocità e distanze di sicurezza da altri veicoli o pedoni.

Fare maggiore attenzione quando si guida su strade sconosciute.

Per la propria sicurezza si consiglia di indossare adeguati dispositivi di protezione (casco, ginocchiere e gomitiere) per proteggersi da eventuali cadute e lesioni mentre si guida il prodotto. Quando si presta il prodotto, fare indossare dispositivi di sicurezza al conducente e spiegare come utilizzare il veicolo. Per evitare lesioni, non prestare il prodotto a persone che non sanno come utilizzarlo.

Indossare sempre le scarpe prima dell'utilizzo del prodotto.

Il prodotto è stato progettato per consentire il carico di un peso massimo complessivo (conducente ed eventuale carico trasportato) non superiore al valore riportato nella scheda tecnica del prodotto.

Evitare in qualsiasi circostanza di utilizzare il prodotto in presenza di carico complessivo trasportato superiore a quanto prescritto per non incorrere nel rischio di deteriorare l'integrità delle componenti strutturali ed elettroniche dello stesso.

La bicicletta a pedalata assistita (EPAC), conformemente a quanto previsto dalla normativa di riferimento vigente EN 15194, è un mezzo di trasporto adibito al trasporto di una sola persona.

Il trasporto di un passeggero è ammissibile esclusivamente nell'ambito delle normative vigenti nel Paese di circolazione in merito a: età minima del conducente, età massima del passeggero trasportato, dotazione dispositivi di trasporto passeggero normativamente omologati ed autorizzati.

E' responsabilità dell'utente accertarsi dell'idoneità dei dispositivi di equipaggiamento del prodotto adibiti al trasporto del passeggero in termini di caratteristiche costruttive, sistemi di sicurezza, sistemi di ancoraggio e della relativa installazione e montaggio sulla bicicletta a pedalata assistita conformemente a quanto previsto dalla struttura della stessa ed entro i limiti di carico previsti (carico massimo sopportato dal prodotto e dal portapacchi in dotazione, se presente).

L'utente è inoltre responsabile in merito alla dotazione ed installazione di dispositivi di equipaggiamento del prodotto adibiti al trasporto di oggetti e animali (es: portapacchi, borse portabagagli, cestini portaoggetti, ecc...) in conformità a quanto normativamente omologato ed autorizzato nel Paese di circolazione ed a quanto previsto dalla struttura dello stesso ed entro i limiti di carico previsti (carico massimo sopportato dal prodotto e dal portapacchi in dotazione, se presente).



L'installazione sul prodotto di accessori e dispositivi di equipaggiamento, oltre a costituire fattore incidente sulle prestazioni e sulle modalità di utilizzo dello stesso, può in caso di relativa inidoneità essere causa di danni compromettendone il corretto funzionamento e le condizioni di sicurezza in fase di utilizzo.

Per informazioni in merito alla dotazione ed installazione di dispositivi di equipaggiamento adeguati ed idonei al prodotto rivolgersi al proprio rivenditore autorizzato o ad operatori specializzati.

Avvertenze per gli utenti

- La bicicletta a pedalata assistita può essere utilizzata solo da adulti e ragazzi esperti.
- Non assumere alcool o droghe prima di guidare la bicicletta a pedalata assistita.
- Questo modello di bicicletta a pedalata assistita è progettato e costruito per essere usato all'aperto, su strade pubbliche o piste ciclabili.
- Non chiedere alla bicicletta a pedalata assistita prestazioni superiori a quelle per cui è stata progettata; non transitare su superfici con pendenza superiore al 10%, terreni sconnessi ed accidentati (fondi stradali irregolari, con buche, avvallamenti, ostacoli).
- Non guidare mai la bicicletta a pedalata assistita con parti smontate.
- Evitare superfici irregolari ed ostacoli.
- Guidare con entrambe le mani sul manubrio.
- Sostituire le parti usurate e/o danneggiate, controllare che le protezioni funzionino nel modo corretto prima dell'utilizzo.
- Tenere lontano i bambini da parti plastiche (inclusi i materiali di imballo) e piccole parti che possono provocare soffocamenti.
- Supervisionare i bambini per assicurarsi che non giochino con il prodotto.
- Eliminare eventuali spigoli taglienti causati dall'utilizzo improprio, rotture o danneggiamenti del prodotto.
- Prestare massima attenzione utilizzando il prodotto in prossimità di pedoni ed avere cura di rallentare e segnalare la propria presenza per evitare di spaventarli sopraggiungendo alle loro spalle.
- Assemblare correttamente il prodotto.



Modalità di utilizzo

La bicicletta a pedalata assistita è una bicicletta equipaggiata con un motore elettrico ausiliario che si attiva esclusivamente quando si azionano i pedali.

Il motore, quindi, non sostituisce il lavoro muscolare delle gambe, ma le aiuta a fare meno fatica, attivandosi nelle modalità previste dal funzionamento delle componenti elettriche ed elettroniche in dotazione al prodotto: batteria, comandi al manubrio, sensori ed elettronica di controllo (centralina).

In dettaglio, il motore elettrico è alimentato da una batteria e viene controllato da una centralina che ne gestisce l'erogazione della potenza e la spinta aggiuntiva da fornire al contributo muscolare originato dalla pedalata del conducente in base alla lettura di valori forniti in tempo reale da una serie di sensori (PAS), posizionati esternamente sul telaio o all'interno dei componenti stessi, ed in funzione dei parametri di gestione inseriti dall'utilizzatore attraverso i comandi al manubrio (Display).

Il motore elettrico in dotazione alla bicicletta a pedalata assistita, conformemente a quanto previsto dai requisiti della Direttiva Europea 2002/24/CE, oltre ad attivarsi esclusivamente in supporto alla funzione di pedalata muscolare fornita dall'utilizzatore, si disattiverà al raggiungimento dei 25 km/h di velocità.

La bicicletta a pedalata assistita è stata progettata e costruita per essere guidata all'esterno, sulla viabilità pubblica e nelle piste ciclabili, su superfici asfaltate e/o terreni adeguati alle specifiche caratteristiche tecniche e strutturali del prodotto.

Ogni modifica dello stato di costruzione può compromettere il comportamento, la sicurezza e la stabilità della bicicletta a pedalata assistita e può condurre ad un incidente.

Altri tipi di impiego, oppure l'ampliamento dell'impiego oltre quello previsto, non corrispondono alla destinazione attribuita dal costruttore, pertanto il costruttore non può assumersi alcuna responsabilità per danni eventualmente risultanti.

L'autonomia della batteria in dotazione alla bicicletta a pedalata assistita, e quindi il relativo dato di percorrenza in km stimato, può variare sensibilmente a seconda delle specifiche modalità di utilizzo (carico complessivo trasportato, contributo muscolare fornito dal conducente, livello di assistenza elettrica alla pedalata selezionato, frequenza partenze/ripartenze), delle condizioni meccaniche ed elettriche del prodotto (pressione ed usura degli pneumatici, livello di efficienza della batteria) e degli influssi esterni (pendenze e fondo stradale, condizioni atmosferiche).

Prima di ogni utilizzo controllare con attenzione il corretto funzionamento dei freni ed il loro stato di usura, verificare la pressione degli pneumatici, l'usura delle ruote e lo stato di carica della batteria.

Controllare regolarmente il serraggio dei vari elementi imbullonati. I dadi e tutti gli altri fissaggi autoserranti possono perdere la loro efficienza, è quindi necessario controllare periodicamente e stringere questi componenti.

Come tutti i componenti meccanici, anche questo prodotto è soggetto ad usura e forti sollecitazioni. Materiali e componenti diversi possono reagire all'usura o alla fatica da sollecitazione in modi diversi. Se la vita utile di un componente venisse superata, potrebbe rompersi improvvisamente, causando lesioni all'utilizzatore. Qualsiasi forma di crepa, graffio o cambiamento di colorazione in zone molto sollecitate indica che la vita del componente è stata raggiunta e deve essere sostituito.



Velocità consentita

La velocità massima consentita per legge è di 25km/h.

La centralina è stata configurata per non permettere variazioni al parametro della velocità massima.

Eventuali interventi non autorizzati dal costruttore alla centralina, oltre a costituire causa invalidante delle condizioni di garanzia sul prodotto, escludono il costruttore da eventuali responsabilità relative a danni causati a persone e/o cose.



Pericolo di infortuni

Tenere una velocità e un comportamento adeguati alle proprie capacità, non usare mai la bicicletta a pedalata assistita oltre i 25km/h in quanto si potrebbero causare gravi danni ed infortuni a sé stessi o ad altre persone.



Ambiente di utilizzo

- La bicicletta a pedalata assistita può essere utilizzata all'esterno, in assenza di condizioni atmosferiche avverse (pioggia, grandine, neve, vento forte, ecc.).
- Temperatura massima ammessa: +40°C
- Temperatura minima ammessa: +0°C
- Umidità massima ammessa: 80%
- L'ambiente di utilizzo deve presentare un fondo asfaltato piano, compatto, privo di asperità, buche o avvallamenti, privo di ostacoli e macchie d'olio.
- Inoltre il luogo di utilizzo deve essere illuminato, dal sole o da luci artificiali, in modo tale da garantire la corretta visione del percorso e dei comandi della bicicletta a pedalata assistita (consigliati da 300 a 500 lux).

Usi impropri e controindicazioni

- Le azioni qui di seguito descritte, che ovviamente non possono coprire l'intero arco di potenziali possibilità di "cattivo uso" della bicicletta a pedalata assistita, sono da considerarsi assolutamente vietate.



È severamente vietato:

- Utilizzare la bicicletta a pedalata assistita per impieghi diversi da quelli per i quali è stata costruita.
- Utilizzare la bicicletta a pedalata assistita se il proprio peso è superiore a quello consentito.
- Utilizzare la bicicletta a pedalata assistita sotto l'effetto di alcool o droghe.
- Utilizzare la bicicletta a pedalata assistita in aree soggette a rischio di incendi, esplosioni od in ambienti con atmosfera corrosiva e/o chimicamente attiva.
- Utilizzare la bicicletta a pedalata assistita in presenza di condizioni atmosferiche avverse (pioggia battente, grandine, neve, forte vento, ecc.).
- Utilizzare la bicicletta a pedalata assistita in ambienti scarsamente illuminati.
- Transitare o sostare su terreni sconnessi ed accidentati (fondi stradali irregolari, con buche, avvallamenti, ostacoli, ecc.) per evitare rischi di caduta e conseguenti danni al conducente ed al prodotto.
- Ricaricare la batteria in ambiente troppo caldo o non sufficientemente ventilato.
- Coprire la batteria durante la ricarica.
- Fumare o utilizzare fiamme libere vicino alla zona di ricarica.
- Eseguire qualsiasi intervento di manutenzione con la batteria collegata.
- Inserire gli arti o le dita fra le parti mobili della bicicletta.
- Toccare i freni immediatamente dopo l'uso causa surriscaldamento.
- Evitare che le componenti elettriche ed elettroniche della bicicletta a pedalata assistita entrino a contatto con acqua o altri liquidi.
- Modificare o trasformare in alcun modo il prodotto o le sue parti meccaniche ed elettroniche per evitare il rischio di danneggiamenti strutturali, comprometterne l'efficienza e provocare danni.
- Se si rileva qualche difetto di fabbrica, se si rilevano rumori insoliti o qualche anomalia, non utilizzare il veicolo e contatta il tuo rivenditore o visita il sito www.argoemobility.com/it/

Protezioni

È severamente vietato modificare o rimuovere le protezioni della batteria, della catena e delle altre componenti installate così come le targhette di avvertimento e di identificazione.

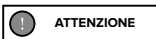

Informazioni sulle frequenze:

La banda di frequenza di funzionamento del dispositivo Bluetooth® è compresa tra 2,4000 GHz e 2,4835 GHz.

La massima potenza di radiofrequenza trasmessa nelle bande di frequenza è di 100mW.

3. Panoramica del prodotto

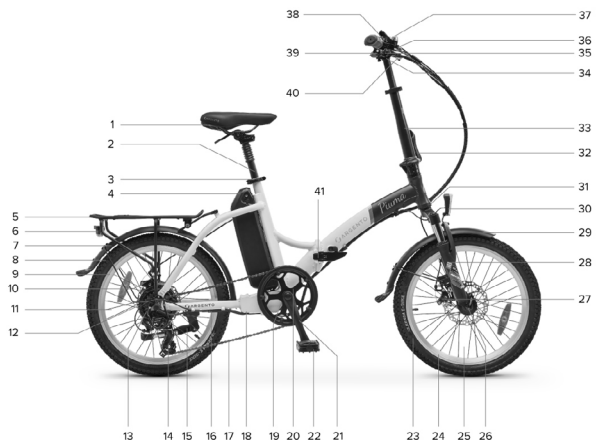

- | | |
|--------------------------------------|---|
| 1. Sella | 22. Pedale pieghevole (lato destro) |
| 2. Cannotto reggisella ribaltabile | 23. Pneumatico anteriore |
| 3. Collarino reggisella | 24. Cerchione anteriore |
| 4. Batteria Li-Ion | 25. Ruota anteriore |
| 5. Portapacchi posteriore | 26. Sgancio rapido ruota anteriore |
| 6. Luce posteriore a LED | 27. Freno a disco anteriore |
| 7. Parafango posteriore | 28. Forcella ammortizzata |
| 8. Pneumatico posteriore | 29. Parafango anteriore |
| 9. Cerchione posteriore | 30. Luce anteriore a LED |
| 10. Freno a disco posteriore | 31. Numero seriale telaio |
| 11. Ruota posteriore | 32. Leva blocco/sblocco piantone manubrio |
| 12. Motore | 33. Piantone manubrio telescopico e ripiegabile |
| 13. Cassetta 7 velocità | 34. Attacco manubrio |
| 14. Cambio - deragliatore posteriore | 35. Manubrio |
| 15. Cavalletto (lato opposto) | 36. Leva freno ruota posteriore (lato destro) |
| 16. Presa motore | 37. Cambio - comando indicizzato |
| 17. Catena | 38. Campanello |
| 18. Vano centralina | 39. Display |
| 19. PAS (lato opposto) | 40. Leva freno ruota anteriore (lato sinistro) |
| 20. Corona | 41. Meccanismo di apertura/chiusura telaio |
| 21. Pedivella (lato destro) | |

Immagine rappresentativa della struttura e delle componenti del prodotto.

4. Scheda Tecnica

Descrizione prodotto	Codice prodotto	Codice EAN
Argento E-Bike Piuma Silver	AR-BI-220003	8052679455980
	AR-BI-210002	8052870486615
Argento E-Bike Piuma Blue	AR-BI-220004	8052679455997
	AR-BI-210001	8052870486608
Informazioni generiche		
Display	LED - CDE9-BT	
Motore	Bafang 36V 250W brushless - posteriore	
Batteria	Li-Ion 36V 10.4Ah 374Wh - esterna ed estraibile	
Freni	a disco meccanico anteriore e posteriore - leve freno con sensore cut-off	
Cambio	Shimano 7 rapporti (1x7) - deragliatore posteriore	
Trasmissione	a catena - 7 velocità	
Ruote	20" anteriore e posteriore	
Luci	LED anteriore e posteriore	
Telaio	in alluminio 6061 - ripiegabile	
Caricabatteria	Input: AC 100V-240V 1.8A (Max) - Output: DC 42V 2.0A (Max)	
Carico massimo supportato E-Bike	100 kg	
Carico massimo supportato portapacchi	25 kg	
Peso E-Bike	23 kg~	
Velocità massima	25 km/h	

Descrizione prodotto	Codice prodotto	Codice EAN
Argento E-Bike Piuma-S	AR-BI-220005	8052679456000
	AR-BI-210003	8052870486622
Informazioni generiche		
Display	LCD - CDC13-BT	
Motore	Bafang 36V 250W brushless - posteriore	
Batteria	Li-Ion 36V 10.4Ah 374Wh - esterna ed estraibile	
Freni	a disco meccanico anteriore e posteriore - leve freno con sensore cut-off	
Cambio	Shimano 7 rapporti (1x7) - deragliatore posteriore	
Trasmissione	a catena - 7 velocità	
Ruote	20" anteriore e posteriore	
Luci	LED anteriore e posteriore	
Telaio	in alluminio 6061 - ripiegabile	
Caricabatteria	Input: AC 100V-240V 1.8A (Max) - Output: DC 42V 2.0A (Max)	
Carico massimo supportato E-Bike	100 kg	
Carico massimo supportato portapacchi	25 kg	
Peso E-Bike	23 kg~	
Velocità massima	25 km/h	

5. Assemblaggio

Estrarre con cura il prodotto dal proprio l'imballo* e provvedere alla rimozione dei materiali di protezione prestando attenzione a non danneggiare le relative parti estetiche e a non forzare cavi e componenti preassemblate.

*La rimozione dall'imballo deve essere eseguita da due persone adulte per garantire l'integrità del prodotto ed evitare il rischio di incorrere in infortuni e/o schiacciamenti.

Dopo aver allineato la parte anteriore del telaio con la parte posteriore ruotandole intorno al perno della relativa cerniera di congiunzione serrare la leva presente nel meccanismo di apertura/chiusura del telaio come segue:

Inserire il gancio di bloccaggio (A) della leva del meccanismo apertura/chiusura nella propria sede (B) presente nella parte posteriore del telaio.

Spingere la leva (C) verso la parte anteriore del telaio assicurando il serraggio attraverso il relativo dispositivo di blocco (D).

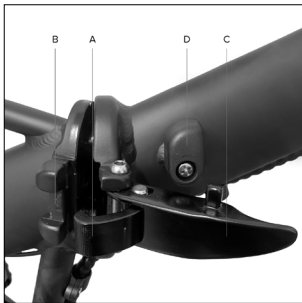

Posizionamento piantone manubrio

Sollevare il piantone manubrio in posizione verticale; serrare il piantone manubrio attraverso il dispositivo di bloccaggio indicato dalla lettera A.

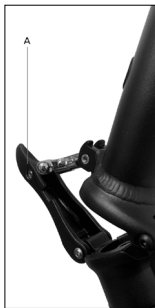

Posizionamento manubrio

Posizionare il manubrio sul piantone manubrio facendo attenzione che sia ben centrato e correttamente orientato per favorire la presa sui comandi operando attraverso la leva di serraggio dell'attacco manubrio (dispositivo di serraggio tra manubrio e piantone manubrio).

Istruzioni montaggio/smontaggio placca attacco manubrio per eventuale installazione/rimozione manubrio (se necessario - facoltativo)

Dall'estremità superiore del piantone manubrio rimuovere la placca attacco manubrio come segue:

Rimuovere la vite numero 1 e successivamente la leva numero 2.

Procedere poi a rimuovere la piastra metallica numero 3 ed infine rimuovere la piastra di metallo numero 4 facendola scorrere lateralmente.



Procedere a rimontare la placca attacco manubrio precedentemente rimossa nella sequenza inversa.

Assicurarsi di serrare correttamente per non incorrere in situazioni di pericolo durante la guida.

Installazione e posizionamento cannotto reggisella

Inserire il cannotto reggisella nel tubo piantone del telaio e, dopo aver adeguatamente posizionato la sella, fissare correttamente il cannotto reggisella attraverso l'apposito dispositivo di serraggio (collarino reggisella) presente sul telaio.





Limite minimo di inserimento del cannotto reggisella

Per motivi strutturali e di sicurezza è severamente vietato, in fase di utilizzo del prodotto, estrarre il cannotto reggisella dal tubo piantone del telaio oltre il limite indicato sullo stesso per evitare il rischio di causare eventuali fratture strutturali alla bicicletta ed incorrere in seri infortuni.

Il corretto e sicuro posizionamento del cannotto reggisella all'interno del tubo piantone del telaio sarà confermato dall'esecuzione di una procedura di inserimento che escluda la visibilità della relativa marcatura e/o indicazione grafica del limite minimo di inserimento; si veda:



Posizione corretta



Posizione scorretta

Installazione pedali

Individuare il pedale di destra (contrassegnato con la lettera R) ed il pedale di sinistra (contrassegnato con la lettera L).

Montare il pedale di destra (R) inserendo il perno filettato del pedale nella pedivella corrispondente presente sul lato destro della bicicletta ed avendo cura di avvitarlo in senso orario (ruotare in direzione della ruota anteriore) sino a relativo serraggio da eseguire utilizzando una chiave inglese 15mm.

Montare il pedale di sinistra (L) inserendo il perno filettato del pedale nella pedivella corrispondente presente sul lato sinistro della bicicletta ed avendo cura di avvitarlo in senso antiorario (ruotare in direzione della ruota anteriore) sino a relativo serraggio da eseguire utilizzando una chiave inglese 15mm.

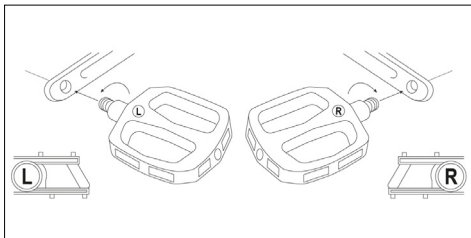



Verificare e controllare regolarmente il corretto serraggio dei vari elementi imbullonati, delle viti di fissaggio, sganci rapidi e perni passanti oltre ad un controllo generale che tutte le parti siano in ordine.

I dadi e tutti gli altri fissaggi autoserranti possono perdere la loro efficienza, è quindi necessario controllare periodicamente e stringere questi componenti.

I valori delle coppie di serraggio consigliate per il fissaggio delle specifiche parti/componenti presenti sul prodotto (es: manubrio, attacco manubrio, piantone manubrio, sella, reggisella, ruote, etc...) sono individuabili in corrispondenza dei relativi elementi. Per tutti gli altri fissaggi considerare il valore medio di 20Nm.

La verifica del corretto serraggio delle parti/componenti attraverso sistemi a leva (sgancio rapido, attacco manubrio, collarino reggisella, etc...), in assenza di indicazioni tecnicamente precise dei relativi valori, può avvenire testando che la relativa parte/componente oggetto di fissaggio non sia mobile e/o instabile se sottoposta ad energico tentativo di rimozione e/o estrazione (manubrio, canotto reggisella, ruote, etc...) e verificando che la leva di serraggio presenti una adeguata resistenza in fase di chiusura (tale da lasciare un segno sul palmo della mano adibita a serraggio leva, cosiddetto "imprint on palm") e, successivamente alla chiusura, richieda di esercitare una notevole forza per permettere relativa apertura.

Luce posteriore

La luce a led posteriore si trova già installata sulla parte terminale del portapacchi posteriore.

L'accensione e lo spegnimento potrà essere eseguito manualmente attraverso l'apposito pulsante presente sulla luce stessa.

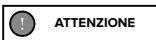

Set chiavi batteria

La bicicletta a pedalata assistita prevede la dotazione esclusiva di 2 chiavi univocamente associate al blocco serratura a chiave presente sulla batteria installata sul prodotto per permettere relativo blocco e/o sblocco per estrazione.

Individuare le chiavi sul prodotto, ubicate in prossimità del manubrio od allegata ad altra componente della bicicletta a pedalata assistita (telaio o batteria), avendo cura di evitarne il successivo smarrimento.

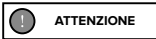

Verifica negativa

Nel caso in cui, in occasione dell'assemblaggio, dovessero essere riscontrati difetti di fabbrica, dei passaggi non chiari o difficoltà nell'assemblaggio stesso, non guidare la bicicletta a pedalata assistita e contattare il servizio assistenza del proprio rivenditore autorizzato o visitare il sito www.argoemobility.com/it/



Nell'ottica del continuo sviluppo tecnologico, la casa costruttrice si riserva di modificare il prodotto senza preavviso, senza che sia automaticamente aggiornato questo manuale.

Per informazioni e per consultare le revisioni di questo manuale visita il sito www.argoemobility.com/it/

Ripiegamento della bicicletta a pedalata assistita

Ripiegare i pedali agendo sul meccanismo di sblocco.

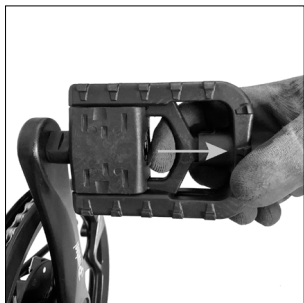

Pedale aperto



Pedale chiuso

Sbloccare la leva del meccanismo di chiusura del piantone manubrio intervenendo sul dispositivo di bloccaggio.

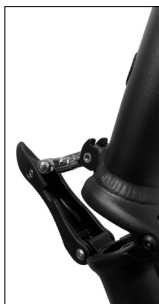

Sbloccare la leva del meccanismo di chiusura del piantone manubrio intervenendo sul dispositivo di bloccaggio.

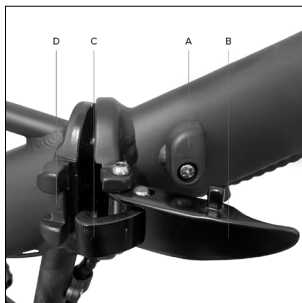

Ruotare in senso antiorario il dispositivo di blocco della leva (A) presente nel meccanismo di apertura/chiusura del telaio. Tirare verso l'esterno la leva (B) sino a permettere l'estrazione del gancio di bloccaggio (C) dalla propria sede (D).



Ripiegare interamente il telaio della bicicletta a pedalata assistita.

Per l'apertura del telaio della bicicletta procedere eseguendo la sequenza inversa.

6. Display

La bicicletta a pedalata assistita è fornita di un dispositivo di comando posizionato sul manubrio, display LED o LCD, alimentato dalla batteria in dotazione al prodotto, che permette la gestione completa di tutte le funzionalità elettriche ed elettroniche relative alla stessa.

• Display LED - CDE9-BT

Panoramica dei comandi e dei simboli

1. Pulsante ON/OFF
2. Pulsante accensione/spengimento luce
3. Pulsante aumento livello assistenza alla pedalata (+)
4. Pulsante diminuzione livello assistenza alla pedalata (-)
5. Spie led livello di assistenza alla pedalata selezionato (1-5)
6. Spie led livello di carica residua della batteria (1-5)
7. Leva attivazione funzione di Camminata Assistita

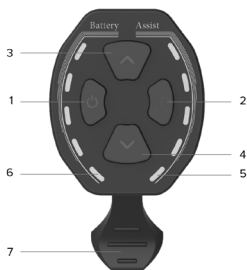

Descrizione delle funzioni

Accensione/Spengimento display

Premere il pulsante ON/OFF per almeno 1 secondo per accendere o spegnere il display.

Selezione del Livello di Assistenza alla Pedalata

Premere il pulsante corrispondente per aumentare o diminuire il livello di assistenza alla pedalata selezionato.

Il livello di assistenza alla pedalata selezionato, variabile tra valore 1 e valore 5, viene evidenziato sul display attraverso il corrispondente numero di spie led accese; si veda: 1-2-3-4-5.

Il livello di assistenza alla pedalata evidenziato da 1 spia led accesa sul display determina l'impostazione del minimo supporto elettrico fornito dal motore.

Il livello di assistenza alla pedalata evidenziato da 5 spie led accese sul display determina l'impostazione del massimo supporto elettrico fornito dal motore.

Diminuendo il livello di assistenza alla pedalata selezionato sino alla completa scomparsa delle relative spie led si esclude l'attivazione del supporto elettrico dal motore.

Attivazione Camminata Assistita

Diminuire il livello di assistenza alla pedalata selezionato sino alla completa scomparsa delle relative spie led e premere la leva per abilitare la funzione di camminata assistita che permette di attivare un supporto elettrico del motore sino a raggiungere la velocità di 6Km/h.

Disabilitare la funzione interrompendo la digitazione della leva.



La funzione di camminata assistita deve essere utilizzata in conformità alle normative vigenti nel Paese di circolazione ed è ammessa esclusivamente per condurre la bicicletta a pedalata assistita camminando a fianco della bicicletta ed impugnando saldamente e con entrambe le mani le manopole del manubrio.



E' severamente vietato abilitare la funzione di camminata assistita trovandosi in sella alla bicicletta a pedalata assistita per evitare il pericolo di infortuni ed il rischio di danneggiamento alle componenti elettriche del prodotto.

Accensione/Spengimento luci

Premere il relativo pulsante per almeno 1 secondo per accendere o spegnere la luce anteriore (luce posteriore se previsto).

Indicatore del livello di carica residua della batteria

Il livello di carica della batteria viene visualizzato sul display attraverso il corrispondente numero di spie led accese; si veda: 0-1-2-3-4-5.

La contemporanea presenza di 5 spie led accese è indicativa del massimo intervallo di carica della batteria percentualmente definito e rilevato istantaneamente.

La riduzione del numero delle spie led contemporaneamente accese fornisce un dato indicativo del decrescente livello di carica della batteria disponibile e della conseguente autonomia.

L'indicatore della batteria può subire oscillazioni nel livello di carica a seconda dell'uso della bicicletta a pedalata assistita, per esempio percorrendo una salita il livello visualizzato può scendere rapidamente in quanto si ha un consumo molto più elevato della batteria.

Le singole spie sono indicative dello specifico intervallo di carica della batteria rilevato istantaneamente e non rappresenta un dato necessariamente proporzionale dell'autonomia residua.

Indicatore anomalia di funzionamento

Nel caso in cui venisse rilevata un'anomalia di funzionamento del sistema elettrico e/o elettronico del prodotto tutte le spie led presenti sul display si accenderanno e lampeggeranno.

Spegnere il display e successivamente alla riaccensione identificare l'anomalia corrispondente al numero di lampeggiamenti evidenziati (flash); segue tabella esplicativa:

Numero Flash	Descrizione anomalia
2	Anomalia utilizzo leva assistenza alla camminata
3	Anomalia sensore del freno
4	Anomalia centralina
7	Surriscaldamento centralina
8	Protezione per alta tensione (voltage sopra soglia)
10	Anomalia motore (eccessivo assorbimento di corrente)
11	Anomalia sensore hall motore
17	Anomalia di comunicazione cablaggi display-centralina
18	Anomalia di comunicazione programmazione display-centralina
19	Anomalia sensore del freno
20	Blocco motore

• Display LCD - CDC13-BT

Panoramica dei comandi e dei simboli

1. Spia attivazione luce
2. Assist: indicatore del livello di Assistenza alla Pedalata selezionato (valore numerico)
3. Error: spia rilevazione anomalia di funzionamento
4. Spia attivazione della funzione di Camminata Assistita
5. Tachimetro digitale: indicatore velocità istantanea rilevata in fase di utilizzo (Km/h o MPH)
6. AVG: visualizzazione dato velocità media registrata durante l'ultimo utilizzo (Km/h o MPH)
7. MAX: visualizzazione dato velocità massima registrata durante l'ultimo utilizzo (Km/h o MPH)
8. TRIP: visualizzazione dato distanza parziale percorsa (Km o Mile)
9. ODO: visualizzazione dato distanza totale percorsa (Km o Mile)
10. Modalità andatura corrispondente al livello di assistenza alla pedalata selezionato (ECO-STD-Turbo)
11. Indicatore livello di carica residua della batteria
12. M: pulsante di modalità (MODE)
13. Pulsante variazione e/o diminuzione valore (-)
14. Pulsante ON/OFF
15. Pulsante variazione e/o aumento valore (+)



Descrizione delle funzioni

Accensione/Spengimento display

Premere il pulsante ON/OFF per almeno 3 secondi per accendere o spegnere il display.

Selezione del Livello di Assistenza alla Pedalata

Premere il pulsante corrispondente per aumentare o diminuire il livello di assistenza alla pedalata selezionato.

I livelli di assistenza alla pedalata selezionabili sono compresi tra i valori 1 e 5 (Assist).

Il livello di assistenza 1 determina l'impostazione del minimo supporto elettrico fornito dal motore (potenza minima - modalità di utilizzo ECO).

I livelli di assistenza 2 e 3 determinano l'impostazione di un supporto elettrico fornito dal motore intermedio (potenza normale - modalità di utilizzo STD).

I livelli di assistenza 4 e 5 determinano l'impostazione del massimo supporto elettrico fornito dal motore (potenza massima - modalità di utilizzo Turbo).

Selezionando il livello 0 si esclude l'attivazione del supporto elettrico dal motore.

Attivazione Camminata Assistita

Selezionare il livello di assistenza alla pedalata uguale a 0 e successivamente premere e mantenere premuto il pulsante - per abilitare la funzione di camminata assistita che permette di attivare un supporto elettrico del motore sino a raggiungere la velocità massima di 6 Km/h.

Disabilitare la funzione interrompendo la digitazione del pulsante.



La funzione di camminata assistita deve essere utilizzata in conformità alle normative vigenti nel Paese di circolazione ed è ammessa esclusivamente per condurre la bicicletta a pedalata assistita camminando a fianco della bicicletta ed impugnando saldamente e con entrambe le mani le manopole del manubrio.



E' severamente vietato abilitare la funzione di camminata assistita trovandosi in sella alla bicicletta a pedalata assistita per evitare il pericolo di infortuni ed il rischio di danneggiamento alle componenti elettriche del prodotto.

Accensione/Spegnimento luce

Premere il pulsante ON/OFF rapidamente per accendere e spegnere la luce anteriore (luce posteriore se previsto).

Visualizzazione dati (AVG - MAX - TRIP - ODO)

I dati disponibili relativi a velocità (AVG e MAX) e percorrenza (TRIP e ODO) saranno visualizzati alternativamente ed automaticamente in sequenza: AVG - MAX - TRIP - ODO.

I dati di utilizzo parziali (TRIP - AVG - MAX) si azzereranno automaticamente a seguito dello spegnimento del display.

Indicatore del livello di carica residua della batteria

Il livello di carica della batteria viene visualizzato sullo schermo del display attraverso la presenza di un numero di segmenti compreso tra 0 e 5.

La presenza di 5 segmenti è indicativa del massimo intervallo di carica della batteria percentualmente definito e rilevato istantaneamente.

La riduzione dei segmenti presenti fornisce un dato indicativo del decrescente livello di carica della batteria disponibile e della conseguente autonomia.

L'indicatore della batteria può subire oscillazioni nel livello di carica a seconda dell'uso della bicicletta a pedalata assistita, per esempio percorrendo una salita il livello visualizzato può scendere rapidamente in quanto si ha un consumo molto più elevato della batteria.

I singoli segmenti sono indicativi dello specifico intervallo di carica della batteria rilevato istantaneamente e non rappresenta un dato necessariamente proporzionale dell'autonomia residua.

Indicatore anomalia di funzionamento

Nel caso in cui venisse rilevata un'anomalia di funzionamento del sistema elettrico e/o elettronico del prodotto apparirà sullo schermo del display la spia Error e contestualmente verrà visualizzato il corrispondente Codice Errore identificativo.

Codice Errore	Descrizione anomalia
2	Anomalia utilizzo leva assistenza alla camminata
3	Anomalia sensore del freno
4	Anomalia centralina
7	Surriscaldamento centralina
8	Protezione per alta tensione (voltaggio sopra soglia)
10	Anomalia motore (eccessivo assorbimento di corrente)
11	Anomalia sensore hall motore
17	Anomalia di comunicazione cablaggi display-centralina
18	Anomalia di comunicazione programmazione display-centralina
19	Anomalia sensore del freno
20	Blocco motore

Configurazione dei parametri

Premere il pulsante M per almeno 3 secondi per accedere al menu di configurazione e successivamente premere rapidamente il pulsante M per confermare il dato inserito e visualizzare il parametro configurabile successivo.

Selezionare il valore desiderato del singolo parametro premendo i pulsanti + o – e confermarlo digitando il pulsante M (rapidamente per accedere al parametro successivo).

Segue sequenza parametri configurabili:

P1 - Unità di misura:

Premere i pulsanti + o – per selezionare l'unità di misura relativa ai dati di velocità e percorrenza visualizzati sul display:

Sistema metrico internazionale (Km/h e Km) od imperiale britannico (MPH e Mile)

P2 - Password Utente ON/OFF display:

Opzioni disponibili = on / off

OFF = selezionando il dato "off", confermato digitando il pulsante M, si esclude l'abilitazione della richiesta di inserimento password utente (codice identificativo) per consentire all'utilizzatore di accedere ed attivare il display e permettere la gestione completa di tutte le funzionalità previste per la bicicletta a pedalata assistita.

Comandi e funzioni del display saranno immediatamente accessibile a seguito di digitazione pulsante di accensione.

ON = selezionando il dato "on", confermato digitando il pulsante M, si abilita il parametro di configurazione che prevede l'attivazione del display e l'accesso a tutte le funzionalità previste per la gestione completa della bicicletta a pedalata assistita esclusivamente a seguito dell'inserimento di una password utente (codice identificativo).

Comandi e funzioni del display, successivamente a digitazione pulsante di accensione, saranno accessibile esclusivamente a seguito di inserimento password utente precedentemente impostata (P3).

P3 - Password Utente:

Parametro visualizzato esclusivamente a seguito di precedente selezione opzione "ON" che permette all'utente di abilitare la configurazione di accesso al display esclusivamente attraverso inserimento password (codice numerico identificativo composto da 4 cifre) precedentemente impostata e confermata come segue:

- selezionare le 4 cifre che compongono la password digitando i pulsanti + o – e confermandole singolarmente digitando il pulsante ON/OFF

- confermare il codice numerico identificativo composto da 4 cifre digitando il pulsante M.

0000 - Password settaggio parametri di sistema:

Nel caso in cui si evidenziasse sul display dati anomali relativi a velocità (Km/h e Km) e percorrenza (MPH e Mile) contattare il servizio assistenza tecnica post-vendita per ricevere opportuno supporto: www.argoemobility.com/it/support/

7. Batteria

La bicicletta a pedalata assistita avvia ed alimenta le proprie funzioni elettriche ed elettroniche attraverso la batteria agli ioni di litio in dotazione al prodotto, correttamente ricaricata, installata e, se previsto, a seguito di attivazione attraverso specifico interruttore.



- A. Interruttore attivazione batteria (I=On / O=Off) * se previsto
- B. Presa di ricarica per caricabatteria
- C. Serratura blocco/sblocco batteria
- D. Indicatore stato di carica residua. ** ubicazione laterale o frontale

Estrazione e inserimento batteria

La batteria può essere rimossa dalla bicicletta per prevenirne il furto, per la ricarica o per essere conservata nelle condizioni ottimali.

Estrazione della batteria:

Inserire la chiave in dotazione nella serratura presente sulla batteria. Ruotare la chiave in senso antiorario sino a posizione di sblocco. Estrarre la batteria dalla propria sede di fissaggio presente sul tubo piantone del telaio sfilandola verso l'alto ed allontanandola dalla stessa sino a completa rimozione.

Inserimento della batteria:

Inserire la chiave in dotazione nella serratura presente sulla batteria. Ruotare la chiave in senso antiorario sino a posizione di sblocco. Inserire la batteria nella propria sede di fissaggio presente sul tubo piantone del telaio e completare l'installazione ruotando la chiave in senso orario sino a posizione di blocco.

Verificare che la batteria sia correttamente installata e bloccata eseguendo un energico tentativo di estrazione e/o accertandosi che la stessa sia saldamente ancorata al telaio e non sia mobile.

Ricarica della batteria

Prima di utilizzare la bicicletta a pedalata assistita per la prima volta occorre effettuare un ciclo completo di ricarica della batteria utilizzando l'apposito caricabatteria fornito in dotazione.

Il tempo medio per la ricarica della batteria, variabile in funzione della carica residua della stessa, è stimabile tra 4 e 6 ore circa.

Si consiglia di caricare la batteria con il suo apposito caricabatterie dopo ogni utilizzo della bicicletta a pedalata assistita.



Utilizzare esclusivamente il caricabatteria in dotazione od un modello omologato avente le medesime specifiche tecniche avendo cura di osservare le relative modalità e precauzioni di utilizzo indicate sullo stesso o sul manuale.

EPAC	Caricabatteria INPUT	Caricabatteria OUTPUT
Piuma	AC 100V-240V 1.8A (Max)	DC 42V 2.0A (Max)
Piuma-S	AC 100V-240V 1.8A (Max)	DC 42V 2.0A (Max)

Accertarsi che la bicicletta a pedalata assistita sia spenta e che la batteria sia spenta/disattivata (se previsto dal modello di batteria in dotazione al prodotto).

Assicurarsi che il caricabatteria, lo spinotto del caricabatteria e la porta di ricarica della batteria siano asciutti.

Collegare lo spinotto del caricabatteria alla presa di ricarica della batteria e successivamente alla presa elettrica di rete (230V/50Hz).

Durante il ciclo di ricarica della batteria, il caricabatteria evidenzia una luce spia a LED di colore rosso. La successiva presenza della luce spia a LED di colore verde segnala che il ciclo di ricarica della batteria è stato completato.

Scolligare lo spinotto del caricabatteria dalla presa di ricarica della batteria e successivamente dalla presa elettrica di rete.

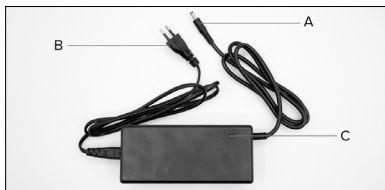

A. Spinotto di ricarica della batteria

B. Spinotto di alimentazione

C. Spia LED stato ricarica batteria

ATTENZIONE

L'utilizzo di un caricabatteria differente da quello in dotazione, non adeguato o non omologato, per la ricarica della batteria del prodotto può essere causa di danneggiamento della stessa o comportare altri potenziali rischi.

Non caricare mai il prodotto senza supervisione.

Non accendere o guidare il prodotto durante la ricarica.

Durante la ricarica, tenere fuori dalla portata dei bambini. Non posizionare nulla al di sopra del caricabatteria durante l'uso, non permettere a nessun liquido o metallo di penetrare nel caricabatteria.

Durante il ciclo di ricarica della batteria il caricabatteria si surriscalda.

Non ricaricare il prodotto immediatamente dopo l'uso. Lasciare che il prodotto si raffreddi prima di procedere alla ricarica.

Il prodotto non deve essere caricato per periodi prolungati. Il sovraccarico riduce la durata della batteria e comporta ulteriori rischi potenziali.

È consigliabile non permettere che il prodotto si scarichi completamente per evitare che si danneggi la batteria causando la perdita di efficienza.

Il danno provocato da un'assenza di carica prolungata è irreversibile e non è coperto dalla garanzia limitata. Una volta avvenuto il danno, la batteria non può essere ricaricata (è vietato lo smontaggio della batteria da parte di personale non qualificato, in quanto ciò potrebbe provocare scosse elettriche, cortocircuiti o persino incidenti di sicurezza di notevole entità).

Caricare la batteria a intervalli regolari (almeno 1 volta ogni 3/4 settimane), anche se non si utilizza la bicicletta a pedalata assistita per un periodo prolungato.

Caricare la batteria in un ambiente asciutto, lontano da materiali infiammabili (ad esempio materiali che potrebbero esplodere in fiamme), preferibilmente a una temperatura interna di 15-25°C, ma mai inferiore a 0°C o superiore a +45°C.

Effettuare regolarmente l'ispezione visiva del caricabatteria e dei cavi del caricabatteria. Non utilizzare il caricabatteria se sono evidenti danni.

Autonomia e durata della batteria

L'autonomia della batteria in dotazione alla bicicletta a pedalata assistita, e quindi il relativo dato di percorrenza in km stimato, può variare sensibilmente a seconda delle specifiche modalità di utilizzo (carico complessivo trasportato, contributo muscolare fornito dal conducente, livello di assistenza elettrica alla pedalata selezionato, frequenza partenze/ripartenze), delle condizioni meccaniche ed elettriche del prodotto (pressione ed usura degli pneumatici, livello di efficienza della batteria) e degli influssi esterni (pendenze e fondo stradale, condizioni atmosferiche).

Nel corso del tempo la capacità e le prestazioni fornite dalla batteria diminuiscono a causa del fisiologico deterioramento elettrochimico delle celle che la costituiscono.

Risulta impossibile prevedere la relativa durata con esattezza, poiché essa dipende soprattutto dal tipo di utilizzo e dalle sollecitazioni a cui è sottoposta.

Per favorire la longevità della batteria è opportuno provvedere alla relativa conservazione in un ambiente asciutto ed al riparo dall'esposizione diretta ai raggi solari e preferibilmente a una temperatura interna di 15-25°C, ma mai inferiore a 0°C o superiore a + 45°C, eseguire la ricarica idealmente a temperatura ambiente ed evitarne il sovraccarico o la relativa scarica completa in fase di utilizzo e provvedendo a ricaricare la batteria a intervalli regolari anche se non si utilizza la bicicletta a pedalata assistita per un periodo prolungato (almeno 1 volta ogni 3/4 settimane).

In generale, si deve considerare che il freddo riduce le prestazioni della batteria. In caso di funzionamento durante l'inverno è raccomandabile che la batteria sia caricata e conservata a temperatura ambiente e venga inserita nella bicicletta a pedalata assistita solo poco prima del relativo utilizzo.

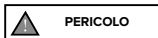

Avvertenze sulla batteria

La batteria è composta da celle agli ioni di litio ed elementi chimici pericolosi per la salute e l'ambiente. Non utilizzare il prodotto se emette odori, sostanze o calore eccessivo.

- Non smaltire il prodotto o la batteria insieme ai rifiuti domestici.
- L'utente finale è responsabile dello smaltimento delle apparecchiature elettriche ed elettroniche e delle batterie in conformità con tutte le normative in vigore.
- Evitare di utilizzare batterie usate, difettose e/o non originali, di altri modelli o marche.
- Non lasciare la batteria vicino al fuoco o fonti di calore. Rischio di incendio ed esplosione.
- Non aprire o smontare la batteria o colpire, lanciare, forare o attaccare oggetti alla batteria.
- Non toccare eventuali sostanze fuoriuscite dalla batteria, poiché contiene sostanze pericolose. Non lasciare che bambini o animali tocchino la batteria.
- Non sovraccaricare o mandare in cortocircuito la batteria. Rischio di incendio ed esplosione.
- Non lasciare mai la batteria incustodita durante la ricarica. Rischio di incendio! Non collegare mai la presa di ricarica con oggetti metallici.
- Non immergere o esporre la batteria all'acqua, sotto la pioggia o ad altre sostanze liquide.
- Non esporre la batteria sotto la luce diretta del sole, a calore o freddo eccessivi (ad esempio, non lasciare il prodotto o la batteria in un'auto sotto la luce solare diretta per un periodo di tempo prolungato), ad un ambiente contenente gas esplosivi o fiamme.
- Non trasportare o conservare la batteria insieme a oggetti metallici come forcine, collane, ecc. Il contatto tra oggetti metallici e contatti della batteria può provocare cortocircuiti che portano a danni fisici o morte.

8. Messa in servizio

Prima di utilizzare la bicicletta a pedalata assistita, oltre a verificare stato di carica e corretta installazione della batteria, per consentire una adeguata messa in strada e garantire un utilizzo efficiente e sicuro del prodotto, è sempre opportuno controllare attentamente ogni parte provvedendo ad eseguire i necessari interventi di regolazione delle relative componenti meccaniche, direttamente od avvalendosi del supporto di operatori specializzati, si vedano: regolazione e serraggio sella e canotto reggisella, regolazione e serraggio manubrio ed attacco manubrio, regolazione freni, regolazione cambio, lubrificazione catena ed ingranaggi, verifica ruote e pressione pneumatici, verifica generale del corretto serraggio delle viti di fissaggio, sganci rapidi e perni passanti oltre ad un controllo generale che tutte le parti siano in ordine.

Sella

La posizione sulla bicicletta è molto importante per garantire il miglior comfort di utilizzo del prodotto, per permettere un corretto esercizio della pedalata e per evitare problemi di sicurezza.

Per questa ragione è importante che la sella ed il relativo canotto reggisella siano posizionati e regolati nelle modalità adeguate alla fisionomia dell'utilizzatore.

La sella può essere regolata in altezza, in avanzamento ed in inclinazione.

Per regolare l'altezza della sella è necessario allentare il collarino che stringe il canotto reggisella nel telaio ed alzarlo od abbassarlo in base alle proprie esigenze avendo cura di non estrarlo oltre il limite indicato sullo stesso per evitare il rischio di eventuali fratture al telaio; definita la posizione gradita nel rispetto delle precauzioni relative all'estrazione del canotto reggisella provvedere a fissarla stringendo il relativo collarino sino al corretto serraggio per evitare che lo stesso risulti mobile e/o instabile.

In generale si consiglia di regolare l'altezza della sella verificando che appoggiando il piede sul pedale posizionato nel punto più basso della rotazione la gamba corrispondente sia quasi completamente distesa.

Per regolare l'inclinazione e l'avanzamento della sella è necessario allentare il relativo sistema di fissaggio presente nella staffa del reggisella permettendo di predisporre la posizione gradita in termini di angolazione ed avanzamento della sella e successivamente ripristinare il corretto serraggio del sistema di fissaggio per evitare eventuali giochi e movimenti.

Manubrio

Il manubrio può essere regolato in altezza ed in inclinazione intervenendo sui relativi sistemi di fissaggio presenti sul piantone manubrio e/o sull'attacco manubrio.

Per regolare il manubrio in altezza è necessario allentare il collarino che stringe il piantone manubrio telescopico permettendo estrazione od inserimento per alzare od abbassare il manubrio sino alla definizione della posizione gradita provvedendo a fissarla stringendo il relativo collarino sino ad evitare che lo stesso risulti mobile; in altri casi od allentando la vite che fissa l'attacco manubrio all'interno del canotto forcella (ove presente) od intervenendo sullo snodo presente sull'attacco manubrio.

Per regolare l'inclinazione del manubrio intervenire allentando il sistema di serraggio presente sull'attacco manubrio, ruotare il manubrio sino a definizione della posizione gradita e provvedendo a fissarlo stringendo il sistema di serraggio sino ad evitare che lo stesso risulti mobile.

Freni

L'impianto frenante installato sul prodotto prevede la presenza di freni a disco meccanici azionabili sulla ruota anteriore e sulla ruota posteriore attraverso le corrispondenti leve posizionate sul manubrio, singolarmente dotate di un dispositivo (sensore cut-off) attraverso il quale, azionando la leva freno al quale lo stesso è collegato, avviene il disinserimento immediato dell'azione propulsiva del motore.

La leva del freno ubicata sul lato destro del manubrio aziona il freno posteriore permettendo l'arresto della ruota posteriore, al contrario la leva del freno ubicata sul lato sinistro del manubrio aziona il freno anteriore permettendo l'arresto della ruota anteriore.

Le leve dei freni, anteriore e posteriore, devono essere ubicate ed orientate in modo da massimizzarne l'ergonomia favorendo una posizione naturale della mano e delle dita adibite al relativo azionamento, minimizzando forza e tempistica necessarie per permettere l'attivazione della frenata e mantenendo la possibilità di avere una buona modulazione della stessa.

Controllare il funzionamento dei freni con una prova di frenatura a bassa velocità (max 6km/h) in una zona libera da ostacoli.

Il progressivo stato di usura delle pastiglie dei freni installate sulle relative pinze, riducendone lo spessore, richiederà alle corrispondenti leve del freno una corsa maggiore per esercitare la stessa forza frenante.

Nel caso in cui l'impianto frenante in dotazione al prodotto sia a disco meccanico per compensare questa tipologia di usura sarà necessario agire sulla ghiera di registrazione del cavo del freno, posta dietro la leva corrispondente, per ripristinare le condizioni ottimali di frenata; in presenza di condizioni di usura eccessiva delle pastiglie freno sarà necessario provvedere a relativa sostituzione.

Cambio e trasmissione

Il sistema di cambio a cavo in dotazione al prodotto è indicizzato e permette di modificare il rapporto di marcia e lo sviluppo metrico della pedalata agendo sul dispositivo di comando presente sul manubrio determinando lo spostamento laterale della catena sul corrispondente pignone della cassetta installata sulla ruota posteriore attraverso il relativo deragliatore.

Verificare il corretto funzionamento del cambio e la relativa regolazione oltre allo stato di pulizia ed adeguata lubrificazione della catena e degli ingranaggi della trasmissione.

Ruote e Pneumatici

Verificare la corretta centratura, l'adeguato tensionamento dei raggi e la regolare installazione e serraggio dei perni passanti e/o lo sgancio-rapido della ruota anteriore (se presente).

Verificare presenza e corretta installazione dei catarifrangenti.

Verificare le condizioni e lo stato di usura degli pneumatici: non devono essere presenti tagli, screpolature, corpi estranei, rigonfiamenti anomali, tele in vista e altri danni.

Verificare la pressione di gonfiaggio degli pneumatici facendo riferimento allo specifico intervallo di valori minimo e massimo riportato sul fianco degli stessi (il valore della pressione adeguata dovrà essere personalizzata in base al peso trasportato, alle condizioni atmosferiche e del fondo stradale).

Pneumatici correttamente gonfiati, oltre a migliorare lo scorrimento della ruota, riducono il rischio di forature e deterioramento.

9. Conservazione, manutenzione e pulizia

Per assicurare e mantenere nel tempo un buon livello di sicurezza e funzionalità del prodotto è necessario provvedere a sottoporre lo stesso a controlli regolari e manutenzione periodica.

Alcune operazioni di controllo e manutenzione possono essere eseguite direttamente dall'utilizzatore o da chiunque abbia basiche attitudini meccaniche, manualità e disponga degli strumenti adeguati.

Altre operazioni richiedono la competenza e l'utensileria specifica di un operatore qualificato.

Il rivenditore potrà fornire tutte le informazioni relative agli interventi di controllo eseguibili direttamente dall'utilizzatore e suggerire quali interventi di manutenzione ordinaria siano da eseguire periodicamente in funzione dell'intensità e delle condizioni di utilizzo del prodotto.

Tutte le operazioni di manutenzione devono essere eseguite con la batteria staccata ed avendo cura di appoggiare la bicicletta sul cavalletto.

Le varie parti che compongono il prodotto sono soggette a varie forme di usura da utilizzo.

In particolare, si suggerisce di eseguire ispezione regolare e manutenzione periodica delle seguenti componenti: pneumatici, ruote, freni, cambio, catena, sospensioni e telaio.

Gli **pneumatici** installati sul prodotto sono soggetti al fisiologico consumo del battistrada che può essere accentuato da specifiche modalità ed ambiente di utilizzo e sono sottoposti al naturale indurimento nel tempo della mescola della gomma che li compone.

Verificare costantemente la corretta pressione delle camere d'aria installate all'interno degli pneumatici per ridurre il rischio di forature, limitarne il processo di deterioramento e garantire un utilizzo maggiormente sicuro e performante del prodotto.

Ispezionare periodicamente lo stato di usura ed invecchiamento/deterioramento degli pneumatici e provvedere all'eventuale necessario intervento di sostituzione con pneumatici dotati delle medesime caratteristiche.

Il corretto stato di manutenzione delle **ruote**, soggette ad usura da utilizzo, prevede che sia periodicamente verificato che le stesse siano correttamente centrate ed il tensionamento dei raggi sia omogeneo ed adeguatamente effettuato in base al tipo di cerchio; i cuscinetti dei mozzi dovranno essere ispezionati, puliti e lubrificati od eventualmente sostituiti se necessario.

L'integrità dei cerchi in dotazione al prodotto deve essere costantemente oggetto di verifica per accertare esclusione di deformazioni, ammaccature, crepe e/od altri segni di corrosione e danneggiamento che ne rendano necessaria la sostituzione per ragioni di sicurezza.

Per garantire il mantenimento di un buono livello di funzionamento dei **freni**, oltre a verificare regolarmente lo stato di usura ed integrità dei dischi e lo stato di logoramento da usura dei cavi d'acciaio presenti all'interno delle guaine dell'impianto frenante e provvedere alla relativa sostituzione per prevenire il relativo rischio di rottura ed eseguire la periodica sostituzione delle pastiglie dei freni installate sulle relative pinze al raggiungimento di uno spessore non inferiore a 1mm.

Il corretto funzionamento della trasmissione della bicicletta a pedalata assistita è garantito da una adeguata manutenzione e regolazione delle relative componenti.

Il sistema di **cambio** a cavo in dotazione al prodotto, essendo un componente molto sollecitato durante l'uso e lavorando in conseguenza di una tensione meccanica, è portato a perdere facilmente la regolazione; la permanenza e/o il ripristino delle

corrette condizioni di funzionamento del cambio indicizzato sono garantite da adeguati interventi di regolazione del deragliatore (viti di fine-corsa) e registrazione del cavo di cambio.

La **catena** ed i relativi ingranaggi della trasmissione sono soggetti ad usura da utilizzo e, per garantirne l'integrità ed il corretto funzionamento in termini di fluidità e silenziosità, devono essere regolarmente puliti e lubrificati con prodotti specifici (a goccia o spray, secchi o umidi), adeguati alla stagionalità ed alle modalità di utilizzo del prodotto e periodicamente sostituiti.

Eseguire l'intervento di lubrificazione esclusivamente dopo aver adeguatamente pulito e sgrassato le parti interessate e, successivamente, in modo particolare nella fattispecie di utilizzo di lubrificanti oleosi, avendo cura di eliminare la presenza di eventuali eccedenze di lubrificante.

Le **sospensioni** anteriori e posteriori (ove presenti) non sono regolabili salvo differenti specifiche indicazioni riportate nel presente manuale e non necessitando di specifico intervento manutentivo, richiedono esclusivamente verifica periodica della corretta funzionalità ed assenza di giochi.

Il lubrificante (ove presente) necessario al corretto funzionamento delle sospensioni installate sul prodotto è già presente all'interno dei relativi foderi, pertanto non provvedere ad ulteriore lubrificazione.

Il **telaio** del prodotto deve essere ispezionato con regolarità per escludere la presenza di eventuali sintomi di fessurazione e/o cosiddetta "fatica dei materiali" e permettendo un tempestivo intervento di riduzione e/od eliminazione dei rischi di danneggiamento e/o rottura.

Si consiglia di controllare attentamente ogni parte elemento di fissaggio presente sul prodotto provvedendo ad eseguire preventiva e periodica verifica generale del corretto serraggio dei dadi autoserranti e delle viti di fissaggio che possono perdere la loro efficienza a seguito di utilizzo e nel corso del tempo.



Dopo ogni intervento di manutenzione ordinaria è obbligatoria una verifica sul perfetto funzionamento di tutti i comandi.

Note per la manutenzione

Ogni intervento di manutenzione deve avvenire con la batteria scollegata.

Durante ogni fase di manutenzione gli operatori devono essere dotati dell'equipaggiamento antinfortunistico necessario.

Gli utensili utilizzati per la manutenzione devono essere idonei e di buona qualità.

Non usare benzina o solventi infiammabili come detergenti, ma ricorrere sempre a solventi non infiammabili e non tossici.

Limitare al massimo l'uso dell'aria compressa e proteggersi con occhiali aventi ripari laterali.

Non ricorrere mai all'uso di fiamme libere come mezzo di illuminazione quando si procede ad operazioni di verifica o di manutenzione.

Dopo ogni intervento di manutenzione o regolazione accertarsi che non rimangano attrezzi o corpi estranei fra gli organi di movimento della bicicletta a pedalata assistita.

Il presente manuale non approfondisce informazioni riguardanti smontaggio e manutenzione straordinaria, poiché tali operazioni andranno eseguite sempre ed in via esclusiva dal personale del Servizio Assistenza del rivenditore autorizzato.

Il Servizio Assistenza è in grado di fornire tutte le indicazioni e di rispondere a tutte le richieste per curare e mantenere perfettamente efficiente la vostra bicicletta a pedalata assistita.



Pulizia

La pulizia della bicicletta a pedalata assistita non solo è questione di decoro ma consente anche di rilevare immediatamente un eventuale difetto della stessa.

Per lavare il prodotto, dopo aver necessariamente estratto e rimosso la batteria, utilizzare preferibilmente una spugna e/o un panno morbido e acqua, con eventuale aggiunta di un detergente neutro specifico ed avendo particolare cura nel maneggiare le parti elettroniche.

È assolutamente vietato indirizzare getti di acqua in pressione verso le parti elettriche, il motore, il display e la batteria. Dopo il lavaggio, è importante asciugare tutte le componenti lavate, nonché il telaio e le superfici frenanti con un secondo panno morbido e/od asciugare completamente con aria compressa a bassa pressione e verificare che non sia rimasta umidità residua sui componenti elettrici.

Se sono presenti macchie sul corpo del prodotto, pulirle con un panno umido. Se le macchie persistono, applicarvi sopra del sapone neutro, spazzolarle con uno spazzolino, quindi pulire con un panno umido.

Non pulire il prodotto con alcol, benzina, cherosene o altri solventi chimici corrosivi e volatili per evitare di danneggiarlo in modo grave.

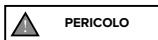

Tutte le operazioni di pulizia della bicicletta a pedalata assistita devono essere eseguite con la batteria estratta.

Le infiltrazioni d'acqua nella batteria possono comportare danni ai circuiti interni, rischio di incendio o di esplosione. Se si ha il dubbio che ci sia un'infiltrazione d'acqua nella batteria, sospendere immediatamente l'utilizzo della batteria e restituirla al servizio di assistenza tecnica o presso il rivenditore per un controllo.

Conservazione e deposito

Nel caso in cui la bicicletta a pedalata assistita dovesse essere immagazzinata e conservata per lunghi periodi di inattività sarà necessario il relativo deposito in un ambiente chiuso, in un luogo secco, fresco e possibilmente arieggiato, avendo cura di effettuare le seguenti operazioni:

- Eseguire una pulizia generale della bicicletta a pedalata assistita.
- Rimuovere la batteria in dotazione alla bicicletta a pedalata assistita dal proprio alloggiamento e, dopo averla disattivata attraverso relativa chiave od interruttore (se presenti), conservarla in un ambiente asciutto, lontano da materiali infiammabili (ad esempio materiali che potrebbero esplodere in fiamme), preferibilmente a una temperatura interna di 15-25°C, mai inferiore a 0°C o superiore a + 45°C ed eseguire periodici cicli di ricarica per evitare che il livello di tensione della stessa si riduca eccessivamente provocandone il rischio di danneggiamento e perdita di efficienza.
- Proteggere i contatti elettrici esposti con prodotti antiossidanti.
- Ingrassare tutte le superfici non protette da vernici o trattamenti anticorrosione.



Non conservare o depositare il prodotto all'aperto o all'interno di un veicolo per un periodo di tempo prolungato. Luce del sole eccessiva, surriscaldamento e freddo eccessivo accelerano l'invecchiamento delle gomme e compromettono la vita utile sia del prodotto che della batteria. Non esporlo a pioggia o acqua, né immergerlo e lavarlo con acqua.

Sollevaramento

Il peso della bicicletta a pedalata assistita suggerisce il relativo sollevamento ad opera di due persone adulte operando con estrema cautela per evitare il rischio di procurare danni alle persone (schiacciamenti ed infortuni) e alle cose (urti ed impatti).

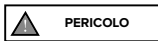

Trasporto

Per garantire la sicurezza del trasporto della bicicletta a pedalata assistita, interna all'abitacolo del veicolo adibito al trasporto od esterno (es: portabiciclette), oltre a provvedere alla preventiva rimozione della batteria e delle componenti accessorie installate sulla stessa, eseguire il relativo ancoraggio attraverso l'utilizzo di adeguati materiali di fissaggio (fasce o cavi) e dispositivi di aggancio in buono stato ed installati in modo da non danneggiare il telaio, i cavi e le altre parti del prodotto.

E' responsabilità dell'utente accertarsi dell'idoneità delle attrezzature adibite al trasporto del prodotto attraverso la dotazione ed installazione di dispositivi (es: portabiciclette) in conformità a quanto normativamente omologato ed autorizzato nel Paese di circolazione.



Il costruttore non risponde di rotture dovute al sollevamento e/o al trasporto della bicicletta a pedalata assistita dopo la consegna.

10. Responsabilità e termini generali di garanzia

Il conducente si assume tutti i rischi relativi al mancato utilizzo di un casco e di altri dispositivi di protezione.

Il conducente ha l'obbligo di rispettare le normative locali vigenti in relazione:

1. all'età minima consentita per il conducente,
2. alle restrizioni sulla tipologia dei conducenti che possono utilizzare il prodotto
3. a tutti gli altri aspetti normativi

Il conducente ha altresì obbligo di mantenere pulito ed in perfetto stato di efficienza e di manutenzione il prodotto, di eseguire diligentemente i controlli di sicurezza di sua competenza come descritti nelle sezioni precedenti, di non manomettere il prodotto in nessun modo e di conservare tutta la documentazione relativa alla manutenzione.

L'azienda non risponde dei danni causati e non è in alcun modo responsabile dei danni provocati a cose o persone nelle fattispecie in cui:

- il prodotto venga utilizzato in modo improprio o non conforme a quanto riportato nel manuale di istruzioni;
- il prodotto, in seguito all'acquisto, venga alterato o manomesso in tutti o in alcuni dei suoi componenti.

In caso di malfunzionamento del prodotto per cause non imputabili a comportamenti scorretti del conducente e nel caso in cui si voglia consultare i termini generali di garanzia si prega di contattare il proprio rivenditore o di visitare il sito www.argentoemobility.com/it/

Sono sempre esclusi dal campo di applicazione della Garanzia Legale dei Prodotti eventuali guasti o malfunzionamenti causati da fatti accidentali e/o ascrivibili a responsabilità dell'Acquirente ovvero da un uso del Prodotto non conforme alla sua destinazione d'uso e/o a quanto previsto nella documentazione tecnica allegata al Prodotto, ovvero dovuti a mancata regolazione delle parti meccaniche, naturale usura dei materiali logorabili o causati da errori di assemblaggio, carenza di manutenzione e/o da utilizzo dello stesso non conforme alle istruzioni.

Sono, per esempio, da considerarsi esclusi dalla Garanzia Legale relativa ai Prodotti:

- i danni causati da urti, cadute accidentali o collisioni, forature;
- i danni causati da utilizzo, esposizione o rimessaggio in ambiente non adeguato (es: presenza di pioggia e/o fango, esposizione all'umidità o fonte di calore eccessiva, contatto con la sabbia o con altre sostanze);
- i danni causati da mancata regolazione per messa in strada e/o manutenzione di parti meccaniche, freni, manubrio, pneumatici ecc.; l'errata installazione e/o l'errato assemblaggio di parti e/o componenti;
- la naturale usura dei materiali logorabili: freni a disco (es: pastiglie, pinze, disco, cavi), pneumatici, pedane, guarnizioni, cuscinetti, luci led e lampadine, cavalletto, manopole, parafanghi, parti in gomma (pedana), cablaggi dei connettori dei cavi, mascherine e adesivi, ecc.;
- la manutenzione impropria e/o l'uso improprio della batteria del Prodotto;
- la manomissione e/o la forzatura di parti del Prodotto;
- la manutenzione o la modificazione scorretta o non adeguata del Prodotto;
- l'utilizzo improprio del Prodotto (es: carico eccedente, uso in competizioni e/o per attività commerciali di affitto o noleggio);
- manutenzioni, riparazioni e/o interventi tecnici sul Prodotto effettuati da soggetti terzi non autorizzati;
- danni ai Prodotti derivanti dal trasporto, ove effettuato a cura dell'Acquirente;
- danni e/o difetti derivanti dall'uso di parti di ricambio non originali.

Inviatiamo a consultare la versione più aggiornata dei termini di garanzia disponibile al sito

www.argentoemobility.com/it/support/

11. Informazioni sullo smaltimento



Treatmento del dispositivo elettrico o elettronico a fine vita (applicabile in tutti i paesi dell'Unione Europea ed in altri sistemi europei con sistema di raccolta differenziata)

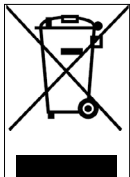

Questo simbolo sul prodotto o sulla confezione indica che il prodotto non deve essere considerato come un normale rifiuto domestico, ma deve invece essere consegnato ad un punto di raccolta appropriato per il riciclo di apparecchi elettrici ed elettronici (RAEE).

Assicurandovi che questo prodotto sia smaltito correttamente, voi contribuirete a prevenire potenziali conseguenze negative per l'ambiente e per la salute che potrebbero altrimenti essere causate dal suo smaltimento inadeguato.

Il riciclo dei materiali aiuta a conservare le risorse naturali.

Per informazioni più dettagliate circa il riciclo e lo smaltimento di questo prodotto potete contattare il servizio locale di smaltimento rifiuti oppure il punto vendita dove lo avete acquistato.

In ogni caso occorre effettuare lo smaltimento secondo la normativa vigente nel Paese d'acquisto.

In particolare, i consumatori hanno l'obbligo di non smaltire i RAEE come rifiuti urbani, ma devono partecipare alla raccolta differenziata di questa tipologia di rifiuti attraverso due modalità di consegna:

- Presso i Centri di Raccolta comunali (anche dette Eco-piazzole, isole ecologiche), direttamente o tramite i servizi di raccolta delle municipalizzate, ove questi siano disponibili.
- Presso i punti di vendita di nuove apparecchiature elettriche ed elettroniche.

Qui si possono consegnare gratuitamente i RAEE di piccolissime dimensioni (con il lato più lungo inferiore a 25 cm), mentre quelli di dimensioni maggiori possono essere conferiti in modalità 1 contro 1, ovvero consegnando il vecchio prodotto nel momento in cui se ne acquista uno nuovo di pari funzioni.

Inoltre la modalità 1 contro 1 è sempre garantita durante l'atto di acquisto da parte del consumatore di una nuova AEE, indipendentemente dalla dimensione del RAEE.

In caso di smaltimento abusivo di apparecchiature elettriche o elettroniche potrebbero essere applicate le specifiche sanzioni previste dalla normativa vigente in materia di tutela ambientale.

Qualora i RAEE contengano pile o accumulatori, questi devono essere rimossi e soggetti ad una specifica raccolta differenziata.

Treatmento delle batterie esauste (applicabile in tutti i paesi dell'Unione Europea ed in altri sistemi europei con sistema di raccolta differenziata)

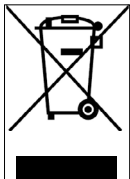

Questo simbolo sul prodotto o sulla confezione indica che la batteria non deve essere considerata un normale rifiuto domestico. Su alcuni tipi di batterie questo simbolo potrebbe essere utilizzato in combinazione con un simbolo chimico.

I simboli chimici del Mercurio (Hg) o del Piombo (Pb) sono aggiunti se la batteria contiene più dello 0,0005% di mercurio o dello 0,004% di piombo.

Assicurandovi che le pile-batterie siano smaltite correttamente, voi contribuirete a prevenire potenziali conseguenze negative per l'ambiente e per la salute che potrebbero altrimenti essere causate dal loro smaltimento inadeguato. Il riciclaggio dei materiali aiuta a conservare le risorse naturali. In caso di prodotti che, per motivi di sicurezza, prestazione o protezione dei dati richiedano un collegamento fisso ad una pila/batteria interna, la stessa dovrà essere sostituita solo da personale di assistenza qualificato.

Consegnare il prodotto a fine vita a punti di raccolta idonei allo smaltimento di apparecchiature elettriche ed elettroniche: questo assicura che anche la pila al suo interno venga trattata correttamente.

Per informazioni più dettagliate circa lo smaltimento della pila-batteria esausta o del prodotto, potete contattare il servizio locale di smaltimento rifiuti oppure il punto vendita dove lo avete acquistato.

In ogni caso occorre effettuare lo smaltimento secondo la normativa vigente nel Paese d'acquisto.

Este manual es válido para las siguientes Bicicletas de Pedaleo Asistido (EPAC)

Piuma Piuma-S

Índice

1. Introducción
2. Advertencias sobre el uso y la seguridad
3. Panorámica del producto
4. Ficha Técnica
5. Ensamblaje
6. Visor
7. Batería
8. Puesta en servicio
9. Conservación, mantenimiento y limpieza
10. Responsabilidad y términos generales de garantía
11. Informaciones sobre la eliminación

Manual del usuario

Traducción de las instrucciones originales

Gracias por elegir este producto.

Para información, soporte técnico, asistencia y para consultar los términos generales de garantía dirigirse al propio revendedor o visita el sitio web www.argentoemobility.com/en/

1. Introducción

Generalidades

Este manual forma parte integrante y esencial de la bicicleta de pedaleo asistido (EPAC).

Antes de la puesta en función, es indispensable que los usuarios lean, comprendan y sigan escrupulosamente las disposiciones que siguen.

La empresa no responde por los daños causados y no es responsable en ningún caso de los daños causados a los bienes o a las personas en las siguientes circunstancias:

- el producto es utilizado de modo inadecuado o no conforme a lo que figura en el manual de instrucciones;
- el producto, luego de la compra, sea alterado o manipulado por completo en algunos de sus componentes.

Con vistas al continuo desarrollo tecnológico, el fabricante se reserva la modificación del producto sin previo aviso y sin que este manual sea automáticamente actualizado. Para información y para consultar las eventuales revisiones de este manual visite el sitio www.argentoemobility.com/en/

Servicio de asistencia

Si tiene algún problema o consulta, no dude en ponerse en contacto con el departamento de servicio de su distribuidor autorizado, que cuenta con personal competente y especializado, equipos especializados y recambios originales.

Nota legal sobre el uso

Compruebe y cumpla el Código de Circulación y la normativa local de tráfico vigente en materia de ciclismo en relación con las restricciones sobre el tipo de conductores que pueden utilizar el producto y el uso del mismo.

Forma gráfica de las advertencias de seguridad

Para identificar los mensajes de seguridad de este manual se utilizarán los siguientes símbolos gráficos, que pretenden llamar la atención del lector/usuario sobre el uso correcto y seguro de la bicicleta de pedaleo asistido.

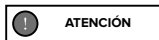

Prestar atención

Evidencia las normas que deben respetarse para evitar dañar la bicicleta de pedaleo asistido y/o impedir que se produzcan situaciones de peligro.

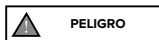

Riesgos residuales

Evidencia la presencia de peligros que causan riesgos residuales a los cuales el usuario debe prestar atención para evitar lesiones o daños materiales.

2. Advertencias sobre el uso y la seguridad

Normas generales de seguridad

Incluso si ya se sabe usar la bicicleta de pedaleo asistido, es necesario seguir las instrucciones que figuran aquí, además de las precauciones de carácter general para observar durante la conducción de un medio con motor.

Es importante tomarse el tiempo necesario para aprender los fundamentos de la práctica del producto con el fin de evitar cualquier accidente grave que pueda ocurrir en las primeras fases de uso. Consultar al propio distribuidor para recibir el adecuado soporte en relación a las correctas modalidades de uso del producto o para ser enviado a una organización de formación adecuada.

La empresa declina toda responsabilidad directa o indirecta derivada del uso incorrecto del producto, incumplimientos relacionados tanto a las normativas de circulación como a las instrucciones de este manual, accidentes y conflictos causados por la falta de respeto de las normativas y por acciones ilegales.

Este producto debe utilizarse con fines recreativos, no puede ser utilizado por más de una persona a la vez y no debe utilizarse para el transporte de pasajeros.

No cambiar de ningún modo la finalidad de uso del vehículo. Este producto no es apto para realizar acrobacias, competiciones, transporte de objetos, remolcar otros vehículos o aplicaciones.

El nivel de presión sonora de emisión ponderado A para el oído del conductor es inferior a 70 dB(A).

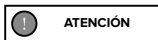

Uso de la bicicleta de pedaleo asistido

Cada usuario debe haber leído y comprendido primero las instrucciones y la información de este manual.

En caso que durante el ensamblaje se detecte cualquier defecto de fábrica, de pasajes no claros o dificultades en el mismo ensamblaje o en las regulaciones, no conducir el vehículo y contactar al distribuidor o visitar el sitio web

www.argentoemobility.com/en/ para recibir asistencia técnica.

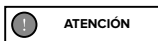

Riesgos conectados al uso de la bicicleta de pedaleo asistido

Independientemente de la aplicación de los dispositivos de seguridad, para un uso seguro de la bicicleta de pedaleo asistido se debe tomar nota sobre todos los requisitos relativos a la prevención de los accidentes que figuran en este manual.

Permanezca siempre concentrado durante el manejo y no subestime los riesgos residuales conectados al uso de la bicicleta de pedaleo asistida.

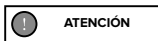

Responsabilidades

El conductor tiene la obligación de usar la bicicleta de pedaleo asistido con la máxima diligencia y en el total respeto del código de la carretera y de todas las normas en relación a la ciclística vigentes en el país de circulación.

Es importante tener presente que, cuando se está en un lugar público o en la calle, aun siguiendo este manual al pie de la letra, no se está inmune a lesiones causadas por infracciones o acciones inapropiadas realizadas frente a otros vehículos, obstáculos o personas. El mal uso del producto o el incumplimiento de las instrucciones de este manual pueden provocar daños serios.

El conductor ha también la obligación de mantener limpio y en perfecto estado de eficiencia y de mantenimiento la bicicleta de pedaleo asistido, de realizar diligentemente los controles de seguridad de su competencia además de conservar toda la documentación relativa al mantenimiento del producto.

El Conductor debe evaluar atentamente las condiciones atmosféricas que podrían volver peligroso el uso de la bicicleta de pedaleo asistido.

Este producto es un vehículo, por lo que cuanto más rápido se conduzca, mayor será la distancia de frenado. Para tal fin, se recomienda moderar la velocidad y mantener una adecuada distancia de frenado en el caso de que se encuentre en condiciones climáticas adversas y/o en caso de circulación intensa.

En carreteras mojadas, resbaladizas, embarradas o con hielo, la distancia de frenado aumenta y la adherencia disminuye considerablemente, con el riesgo de que las ruedas patinen y se pierda el equilibrio en comparación con las carreteras secas.

Por lo tanto, es necesario conducir el vehículo con más precaución, mantener la velocidad adecuada y las distancias de seguridad con otros vehículos o peatones.

Prestar mayor atención cuando se conduce en calles desconocidas.

Por su propia seguridad, se recomienda llevar un equipo de protección adecuado (casco, rodilleras y coderas) para protegerse de posibles caídas y lesiones mientras conduce el producto. Cuando se presta el producto, hacer usar los dispositivos de seguridad al conductor y explicar cómo utilizar el vehículo. Para evitar lesiones, no prestar el producto a personas que no saben cómo utilizarlo.

Portar siempre calzado antes de utilizar el producto.

El producto está diseñado para permitir la carga de un peso total máximo (conductor y cualquier carga transportada) no superior al valor indicado en la ficha técnica del producto.

En ningún caso se debe utilizar el producto cuando la carga total soportada sea superior a la prescrita, ya que existe el riesgo de dañar la integridad de sus componentes estructurales y electrónicos.

La bicicleta de pedaleo asistido (EPAC), según la actual norma de referencia EN 15194, es un medio de transporte para una sola persona.

El transporte de un pasajero solo está permitido en el marco de la normativa vigente en el país de utilización en lo que respecta a: edad mínima del conductor, edad máxima del pasajero transportado, suministro de dispositivos de transporte de pasajeros homologados y autorizados.

Es responsabilidad del usuario asegurarse de que el equipamiento del producto para el transporte del pasajero es adecuado en cuanto a su construcción, sistemas de seguridad, sistemas de anclaje y que está instalado y montado en la bicicleta de pedaleo asistido de acuerdo con el diseño de la bicicleta y dentro de los límites de carga especificados (carga máxima soportada por el producto y el portaequipajes, si lo hay).

El usuario también es responsable de equipar e instalar el producto con dispositivos para el transporte de objetos y animales (por ejemplo, portaequipajes, bolsas de equipaje, cestas, etc.) respetando la normativa aprobada y autorizada en el país de utilización y las disposiciones de la estructura de este último, y dentro de los límites de carga prescritos (carga máxima soportada por el producto y el portaequipajes suministrado, si lo hay).



La instalación de accesorios y equipos en el producto, además de ser un factor que afecta a su rendimiento y uso, puede en caso de relativa inadecuación causar daños, perjudicando su correcto funcionamiento y las condiciones de seguridad durante el uso.

Para obtener información sobre la provisión e instalación de dispositivos de equipamiento apropiados y adecuados para el producto, póngase en contacto con su distribuidor autorizado o con operadores especializados.

Advertencias para los usuarios

- La bicicleta de pedaleo asistido puede ser usada solo por adultos y chicos expertos.
- No consuma alcohol o drogas antes de conducir la bicicleta de pedaleo asistido.
- Este modelo de bicicleta de pedaleo asistido está diseñado y fabricado para ser usado en exteriores, en carreteras públicas o pistas para bicicletas.
- No pedir a la bicicleta de pedaleo asistido rendimientos más allá de aquellos para lo que fue diseñada; no circule por superficies con una inclinación superior al 10%, ni por terrenos irregulares y abruptos (calzadas irregulares, baches, depresiones, obstáculos).
- No conducir nunca la bicicleta de pedaleo asistido con partes desmontadas.
- Evite superficies irregulares y obstáculos.
- Guíe con ambas manos en el manillar.
- Sustituya las partes desgastadas y/o dañadas, controle que los rendimientos funcionen en el modo correcto antes del uso.
- Mantener las piezas plásticas alejadas de los niños (incluso los materiales de empaquetado) y piezas pequeñas que pueden provocar asfixia.
- Supervisar a los niños para asegurarse de que no jueguen con el producto.
- Eliminar eventuales bordes filosos causados por el uso inadecuado, roturas o daños del producto.
- Prestar máxima atención al utilizar el producto cerca de los peatones y procurar reducir la velocidad y señalar la presencia para evitar que se asusten al venir detrás de ellos.
- Ensamblar correctamente el producto.



Modo de uso

La bicicleta de pedaleo asistido es una bicicleta equipada con un motor eléctrico auxiliar que solo se activa cuando se accionan los pedales.

El motor no sustituye el trabajo muscular de las piernas, sino que las ayuda a fatigarse menos, activándose en los modos previstos por el funcionamiento de los componentes eléctricos y electrónicos suministrados con el producto: batería, mandos del manillar, sensores y electrónica de control (centralita).

En detalle, el motor eléctrico está alimentado por una batería y es controlado por una centralita que gestiona la entrega de potencia y el empuje adicional que debe proporcionarse al aporte muscular originado por el pedaleo del conductor en base a la lectura de los valores proporcionados en tiempo real por una serie de sensores (PAS), colocados externamente en el bastidor o en el interior de los propios componentes, y en función de los parámetros de gestión introducidos por el usuario a través de los mandos del manillar (Visor).

De acuerdo con los requisitos de la Directiva Europea 2002/24/CE, el motor eléctrico suministrado con la bicicleta de pedaleo asistido, además de activarse exclusivamente en apoyo de la función de pedaleo muscular proporcionada por el usuario, se desactivará una vez que la velocidad alcance los 25 km/h.

La bicicleta de pedaleo asistido está diseñada y construida para ser conducida al aire libre, en carreteras y carriles bici públicos, sobre superficies asfaltadas y/o terrenos adecuados a las características técnicas y estructurales específicas del producto.

Cualquier modificación del estado de fabricación puede alterar el comportamiento, la seguridad y la estabilidad de la bicicleta de pedaleo asistido, y puede provocar un accidente.

Otros tipos de uso, o la ampliación del uso por encima del previsto, no se corresponden al destino atribuido por el fabricante, por lo tanto, el fabricante no puede asumirse ninguna responsabilidad por daños eventualmente resultantes.

La autonomía de la batería proporcionada a la bicicleta de pedaleo asistido, y, por lo tanto, el relativo dato de recorrido en km estimado, puede variar sensiblemente según las modalidades específicas de uso (carga total transportada, contribución muscular proporcionada por el conductor, nivel de asistencia eléctrica a la plataforma seleccionada, frecuencia partidas/reinicios), de las condiciones mecánicas y eléctricas del producto (presión y desgaste de los neumáticos, nivel de eficiencia de la batería) y de las influencias externas (pendientes y calzada, condiciones atmosféricas).

Antes de cada uso, compruebe cuidadosamente el funcionamiento y el desgaste de los frenos, la presión de los neumáticos, el desgaste de las ruedas y la carga de la batería.

Compruebe regularmente el apriete de los distintos elementos atornillados. Las tuercas y todos los demás cierres autobloqueantes pueden perder su eficacia, por lo que es necesario comprobar y apretar periódicamente estos componentes.

Como todos los componentes mecánicos, este producto también queda sujeto a desgaste y fuertes exigencias. Distintos materiales y componentes pueden reaccionar al desgaste o a la fatiga por exigencias de distinto modo. Si se supera la vida útil de un componente, podría romperse repentinamente, causando lesiones al usuario. Cualquier forma de fisura, arañazo o cambio de coloración en zonas muy exigidas indica que la vida del componente ha sido alcanzada y debe ser sustituido.



Velocidad permitida

La velocidad máxima permitida por ley es de 25km/h.

La centralita ha sido configurada para no permitir variaciones al parámetro de la velocidad máxima.

Cualquier intervención no autorizada por el fabricante en la centralita, además de invalidar las condiciones de garantía del producto, excluye al fabricante de cualquier responsabilidad por daños causados a personas y/o bienes.

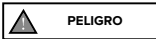

Peligro de accidentes

Tener una velocidad y un comportamiento adecuados a las propias capacidades, no usar nunca la bicicleta de pedaleo asistido a más de 25km/h ya que podrían causarse graves daños y accidentes a sí mismo o a otras personas.



Ambiente de uso

- La bicicleta de pedaleo asistido puede ser utilizada en exteriores, en ausencia de condiciones atmosféricas adversas (lluvia, granizo, nieve, viento fuerte, etc.).
- Temperatura máxima admitida: +40°C
- Temperatura mínima admitida: +0°C
- Humedad máxima admitida: 80 %
- El ambiente de uso debe presentar un fondo asfaltado plano, compacto, sin asperezas, huecos o depresiones, sin obstáculos y manchas de aceite.
- Además, el lugar de uso debe ser iluminado, por el sol o por luces artificiales, de modo que se garantice la visión correcta del recorrido y de los mandos de la bicicleta de pedaleo asistido (recomendados de 300 a 500 lux).

Usos inadecuados y contraindicaciones

- Las acciones antes descritas, que obviamente no pueden cubrir todo el arco de potenciales posibilidades de "mal uso" de la bicicleta de pedaleo asistido, deben considerarse totalmente prohibidos.

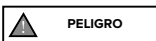

Está totalmente prohibido:

- Usar la bicicleta de pedaleo asistido para usos diferentes de aquellos para la que se ha fabricado.
- Usar la bicicleta de pedaleo asistido si su peso es superior al permitido.
- Usar la bicicleta de pedaleo asistido bajo el efecto de alcohol o drogas.
- Usar la bicicleta de pedaleo asistido en zonas con riesgo de incendio, explosión o en entornos con una atmósfera corrosiva y/o químicamente activa.
- Usar la bicicleta de pedaleo asistido en presencia de condiciones atmosféricas adversas (lluvia batiente, granizo, nieve, viento fuerte, etc.).
- Usar la bicicleta de pedaleo asistido en zonas poco iluminadas.
- Transitar o permanecer en terrenos irregulares y accidentados (superficies irregulares de la carretera, con baches, huecos, obstáculos, etc.) para evitar riesgos de caída y los consiguientes daños al conductor y al producto.
- Recargar la batería en ambiente demasiado caliente o no lo suficientemente ventilado.
- Cubrir la batería durante la recarga.
- Fumar o utilizar llamas libres cerca de la zona de recarga.
- Realizar cualquier intervención de mantenimiento con la batería conectada.
- Introducir las extremidades o los dedos entre las partes móviles de la bicicleta.
- Tocar los frenos inmediatamente después del uso causa recalentamiento.
- Evitar que los componentes eléctricos y electrónicos de la bicicleta de pedaleo asistido entren en contacto con agua u otros líquidos.
- Modificar o convertir el producto o sus partes mecánicas y electrónicas de cualquier manera para evitar el riesgo de daños estructurales, comprometer la eficiencia y causar daños.
- Si se detecta algún defecto de fábrica, si se detectan ruidos extraños o cualquier anomalía, no utilizar el vehículo y ponerse en contacto con el distribuidor o visitar el sitio www.argentoemobility.com/en/

Protecciones

Está terminantemente prohibido modificar o quitar las protecciones de la batería, la cadena y otros componentes instalados, así como las placas de advertencia e identificación.

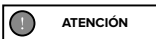

Información sobre frecuencias:

La banda de frecuencia de funcionamiento del dispositivo Bluetooth® está comprendida entre 2,4000 GHz y 2,4835 GHz.

La potencia máxima de radiofrecuencia transmitida en las bandas de frecuencia es de 100 mW.

3. Panorámica del producto

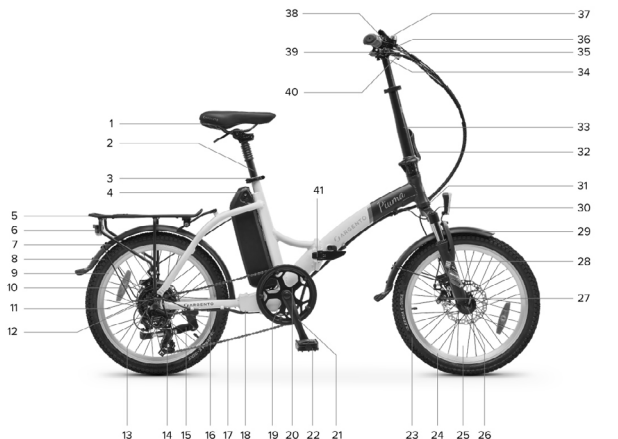

- | | |
|-----------------------------------|---|
| 1. Sillín | 22. Pedal plegable (lado derecho) |
| 2. Tija de sillín plegable | 23. Neumático delantero |
| 3. Collarín de la tija del sillín | 24. Llanta delantera |
| 4. Batería Li-Ion | 25. Rueda delantera |
| 5. Portaequipajes trasero | 26. Desenganche rápido rueda delantera |
| 6. Luz trasera de LED | 27. Freno con disco delantero |
| 7. Guardabarros trasero | 28. Horquilla amortiguada |
| 8. Neumático trasero | 29. Guardabarros delantero |
| 9. Llanta trasera | 30. Luz delantera de LED |
| 10. Freno con disco trasero | 31. Número de serie del bastidor |
| 11. Rueda trasera | 32. Palanca bloqueo/desbloqueo columna manillar |
| 12. Motor | 33. Columna manillar telescópico y replegable |
| 13. Caja 7 velocidades | 34. Conexión manillar |
| 14. Cambio - desviador trasero | 35. Manillar |
| 15. Caballete (lado opuesto) | 36. Palanca freno rueda trasera (lado derecho) |
| 16. Toma del motor | 37. Cambio - mando indexado |
| 17. Cadena | 38. Campanilla |
| 18. Compartimiento centralita | 39. Visor |
| 19. PAS (lado opuesto) | 40. Palanca rueda delantera (lado izquierdo) |
| 20. Corona | 41. Mecanismo de apertura/cierre bastidor |
| 21. Manivela (lado derecho) | |

Imagen representativa de la estructura y los componentes del producto.

4. Ficha Técnica

Descripción del producto	Código del producto	Código EAN
Argento E-Bike Piuma Silver	AR-BI-220003	8052679455980
	AR-BI-210002	8052870486615
Argento E-Bike Piuma Blue	AR-BI-220004	8052679455997
	AR-BI-210001	8052870486608
Informaciones genéricas		
Visor	LED - CDE9-BT	
Motor	Bafang 36V 250W sin escobillas - trasero	
Batería	Li-Ion 36V 10.4Ah 374Wh - externa y extraíble	
Frenos	con disco mecánico delantero y trasero - palancas de freno con sensor cut-off	
Cambio	Shimano 7 velocidades (1x7) - desviador trasero	
Transmisión	con cadena - 7 velocidades	
Ruedas	20" delantera y trasera	
Luces	LED delantero y trasero	
Bastidor	en aluminio 6061 - replegable	
Cargador de batería	Input: AC 100V-240V 1.8A (Máx) - Output: DC 42V 2.0A (Máx)	
Carga máxima resistida E-Bike	100kg	
Carga máxima resistida portaequipajes	25kg	
Peso E-Bike	23 kg~	
Velocidad máxima	25 km/h	

Descripción del producto	Código del producto	Código EAN
Argento E-Bike Piuma-S	AR-BI-220005	8052679456000
	AR-BI-210003	8052870486622
Informaciones genéricas		
Visor	LCD - CDC13-BT	
Motor	Bafang 36V 250W sin escobillas - trasero	
Batería	Li-Ion 36V 10.4Ah 374Wh - externa y extraíble	
Frenos	con disco mecánico delantero y trasero - palancas de freno con sensor cut-off	
Cambio	Shimano 7 velocidades (1x7) - desviador trasero	
Transmisión	con cadena - 7 velocidades	
Ruedas	20" delantera y trasera	
Luces	LED delantero y trasero	
Bastidor	en aluminio 6061 - replegable	
Cargador de batería	Input: AC 100V-240V 1.8A (Máx) - Output: DC 42V 2.0A (Máx)	
Carga máxima resistida E-Bike	100kg	
Carga máxima resistida portaequipajes	25kg	
Peso E-Bike	23 kg~	
Velocidad máxima	25 km/h	

5. Ensamblaje

Sacar con cuidado el producto de su embalaje* y retirar los materiales de protección prestando atención a no dañar las relativas partes estéticas y a no forzar cables y componentes pre-ensamblados.

*La extracción del embalaje debe ser realizada por dos personas adultas para garantizar la integridad del producto y evitar el riesgo de lesiones y/o aplastamientos.

Después de haber alineado la parte delantera del bastidor con la parte trasera girándolas alrededor del perno de la cremallera relativa de conjunción ajuste la palanca presente en el mecanismo de apertura/cierre del bastidor como a continuación:

Introduzca el gancho de bloqueo (A) de la palanca del mecanismo de apertura/cierre en la propia sede (B) presente en la parte trasera del bastidor.

Empuje la palanca (C) hacia la parte delantera del bastidor asegurando el apriete a través del relativo dispositivo de bloqueo (D).

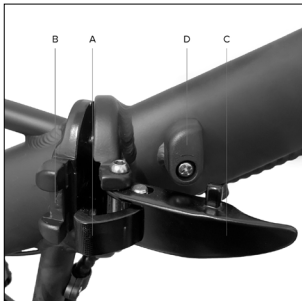

Posicionamiento columna manillar

Levantar la columna manillar en posición vertical; apretar la columna manillar mediante el dispositivo de bloqueo indicado por la letra A.



Posicionamiento manillar

Colocar el manillar en la columna manillar prestando atención a que esté bien centrado para facilitar el agarre de los mandos mediante la palanca de sujeción de la potencia (dispositivo de sujeción entre el manillar y columna manillar).

Instrucciones de montaje/desmontaje de la placa conexión manillar para eventual instalación/remoción del mismo (si es necesario - facultativo)

Desde la extremidad superior de la columna manillar retirar la placa conexión manillar como se indica a continuación.

Retirar el tornillo número 1 y luego la palanca número 2.

A continuación, retire la placa metálica número 3 y, por último, retire la placa metálica número 4 deslizándola hacia un lado.



Proceder montar de nuevo la placa conexión manillar retirada antes en la secuencia inversa.

Asegurarse de apretar correctamente para evitar situaciones peligrosas durante la conducción.

Instalación y colocación de la tija de sillín

Inserte la tija de sillín en el tubo de sillín del bastidor y, después de haber colocado correctamente el sillín, fije la tija de sillín correctamente mediante el dispositivo de sujeción (collarán la tija del de sillín) en el bastidor.





PELIGRO

Límite mínimo de inserción de la tija de sillín

Por motivos estructurales y de seguridad, está estrictamente prohibido, al utilizar el producto, extraer la tija de sillín del tubo de sillín del bastidor más allá del límite indicado en el mismo, para evitar el riesgo de provocar fracturas estructurales en la bicicleta e incurrir en lesiones graves.

El posicionamiento correcto y seguro de la tija de sillín dentro del tubo de sillín del bastidor se confirmará realizando un procedimiento de inserción que excluya la visibilidad de la marca correspondiente y/o la indicación gráfica del límite mínimo de inserción; véase:



Posición correcta



Posición incorrecta

Instalación de los pedales

Localice el pedal derecho (marcado con la letra R) y el pedal izquierdo (marcado con la letra L).

Monte el pedal derecho (R) introduciendo el pasador roscado del pedal en la manivela correspondiente del lado derecho de la bicicleta y teniendo cuidado de enroscarlo en el sentido horario (girar en el sentido de la rueda delantera) hasta que quede apretado con una llave de 15 mm.

Monte el pedal izquierdo (L) introduciendo el pasador roscado del pedal en la manivela correspondiente del lado izquierdo de la bicicleta y teniendo cuidado de enroscarlo en el sentido antihorario (girar en el sentido de la rueda delantera) hasta que quede apretado con una llave de 15 mm.

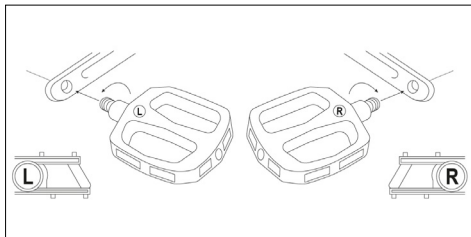



Comprobar regularmente que las distintas piezas atornilladas, los tornillos de fijación, los cierres rápidos y los pernos pasantes están bien apretados, así como una comprobación general de que todas las piezas estén en orden.

Las tuercas y todos los demás cierres autoblocantes pueden perder su eficacia, por lo que es necesario comprobar y apretar periódicamente estos componentes.

Los valores de los pares de apriete recomendados para la fijación de las piezas/componentes específicos presentes en el producto (por ejemplo, manillar, potencia, tija de sillín, ruedas, etc.) se encuentran en las piezas correspondientes. Para todas las demás fijaciones, considerar el valor medio de 20Nm.

La verificación del correcto apriete de las piezas/componentes mediante sistemas de palanca (cierre rápido, potencia, collarín de la tija de sillín, etc...), en ausencia de indicaciones técnicamente precisas de los valores relativos, puede realizarse comprobando que la pieza/componente relativo que se está sujetando no es móvil e/o inestable si se somete a un intento enérgico de quitarlo y/o extraerlo (manillar, tija de sillín, ruedas, etc...) y verificando que la palanca de apriete tenga una resistencia adecuada durante la fase de cierre (como para dejar una marca en la palma de la mano utilizada para apretar la palanca, la llamada "huella de la palma") y, tras el cierre, requiere que se ejerza una fuerza considerable para poder abrirlo.

Luz trasera

La luz de led trasera se encuentra ya instalada en la parte terminal del portaequipajes trasero.

El encendido y el apagado podrá ser realizado manualmente a través del botón correspondiente presente en la luz misma.

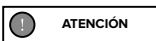

Set llaves batería

La bicicleta de pedaleo asistido prevé el equipamiento exclusivo de 2 llaves inequívocamente asociadas al bloqueo de la cerradura con llave presente en la batería instalada en el producto para permitir el bloqueo relativo y/o desbloqueo para la extracción.

Identificar las llaves en el producto, situadas cerca del manillar o sujetas a otro componente de la bicicleta de pedaleo asistido (bastidor o batería), teniendo cuidado de evitar su posterior pérdida.

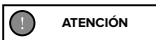

Verificación negativa

En el caso de que, durante el montaje, se detectasen pasos no claros o dificultad en el montaje mismo, no conducir la bicicleta de pedaleo asistido y contactar el servicio de asistencia del propio distribuidor autorizado o visitar el sitio www.argentoemobility.com/en/



Con vistas al continuo desarrollo tecnológico, el fabricante se reserva la modificación del producto sin previo aviso y sin que este manual sea automáticamente actualizado.

Para más información y para consultar las revisiones de este manual, visitar el sitio web www.argentoemobility.com/en/

Repliegue de la bicicleta de pedaleo asistido

Repliegue los pedales actuando en el mecanismo de desbloqueo.

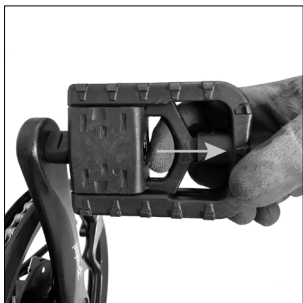

Pedal abierto



Pedal cerrado

Desbloquee la palanca del mecanismo de cierre del plantón del manillar interviniendo en el dispositivo de bloqueo.

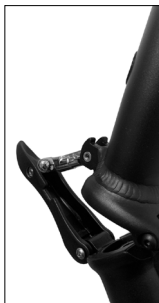

Desbloquee la palanca del mecanismo de cierre del plantón del manillar interviniendo en el dispositivo de bloqueo.

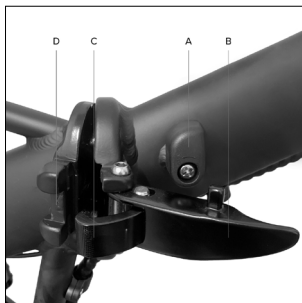

Gire en sentido antihorario el dispositivo de bloqueo de la palanca (A) presente en el mecanismo de apertura/cierre del bastidor. Tire hacia el exterior la palanca (B) hasta permitir la extracción del gancho de bloqueo (C) de su sede (D).



Repliegue totalmente el bastidor de la bicicleta de pedaleo asistido.

Para la apertura del bastidor de la bicicleta proceda realizando la secuencia inversa.

6. Visor

La bicicleta de pedaleo asistido está equipada con un dispositivo de control situado en el manillar, con visor LED o LCD, alimentado por la batería suministrada con el producto, que permite la gestión completa de todas las funciones eléctricas y electrónicas relacionadas con la misma.

• Visor LED - CDE9-BT

Panorámica de los mandos y de los símbolos

1. Botón ON/OFF
2. Botón encendido/apagado luz
3. Botón aumento nivel asistencia al pedaleo (+)
4. Botón disminución nivel asistencia al pedaleo (-)
5. Indicadores luminosos nivel de asistencia al pedaleo seleccionado (1-5)
6. Indicadores luminosos nivel de carga residual de la batería (1-5)
7. Palanca activación función de Caminata Asistida

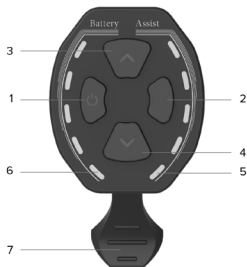

Descripción de las funciones

Encendido/Apagado visor

Pulse el botón ON/OFF durante al menos 1 segundo para encender o apagar el visor.

Selección del Nivel de Asistencia al Pedaleo

Pulsar el botón correspondiente para aumentar o disminuir el nivel de asistencia al pedaleo seleccionado.

El nivel de asistencia al pedaleo seleccionado, variable entre valor 1 y valor 5, se muestra en el visor mediante el correspondiente número de indicadores luminosos led encendidos; véase: 1-2-3-4-5.

El nivel de asistencia al pedaleo evidenciado por el indicador luminoso led 1 encendido en el visor determina la configuración del soporte eléctrico mínimo proporcionado por el motor.

El nivel de asistencia al pedaleo evidenciado por 5 indicadores luminosos led encendidos en el visor determina la configuración del soporte eléctrico máximo proporcionado por el motor.

La disminución del nivel de asistencia al pedaleo seleccionado hasta que desaparezcan las luces LED correspondientes excluye por completo la activación del soporte eléctrico del motor.

Activación Caminata Asistida

Disminuir el nivel de asistencia al pedaleo seleccionado hasta que las luces LED correspondientes desaparezcan por completo y pulse la palanca para habilitar la función de caminata asistida que permite activar un soporte eléctrico del motor hasta alcanzar la velocidad de 6Km/h.

Deshabilitar la función interrumpiendo el tecleo de la palanca.

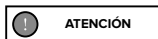

La función de caminata asistida debe ser utilizada de acuerdo con las normas vigentes en el país de circulación y está permitida exclusivamente para conducir la bicicleta de pedaleo asistido mientras se camina al lado de la misma y se sujeta firmemente los puños del manillar con ambas manos.



Está terminantemente prohibido activar la función de caminata asistida mientras se conduce la bicicleta de pedaleo asistido para evitar el riesgo de lesiones y el riesgo de daños en los componentes eléctricos del producto.

Encendido/Apagado luces

Pulsar el relativo botón durante al menos 1 segundo para encender o apagar la luz delantera (luz trasera si está prevista).

Indicador del nivel de carga residual de la batería

El nivel de carga de la batería se visualiza en el visor a través del correspondiente número de indicadores luminosos led encendidos; véase: 0-1-2-3-4-5.

La presencia simultánea de 5 indicadores luminosos LED es indicativa del intervalo máximo de porcentaje de carga de la batería definido y detectado instantáneamente.

La reducción del número de los indicadores luminosos led encendidos al mismo tiempo proporciona un dato del nivel decreciente de carga de la batería disponible y de la autonomía resultante.

El indicador de la batería puede sufrir oscilaciones en el nivel de carga dependiendo del uso de la bicicleta de pedaleo asistido, por ejemplo recorriendo una subida el nivel visualizado puede descender rápidamente ya que tiene un consumo mucho más elevado de la batería.

Los indicadores luminosos individuales son indicativos del intervalo de carga específico de la batería que se detecta al instante y no es necesariamente una cifra proporcional para de la autonomía residual.

Indicador anomalía de funcionamiento

En caso de que se detecte una avería en el sistema eléctrico y/o electrónico del producto, todos los indicadores luminosos led del visor se encenderán y parpadearán.

Apagar el visor y tras el encendido identificar la avería correspondiente al número de parpadeos resaltados (flash); a continuación encontrará una tabla explicativa:

Número Flash	Descripción anomalía
2	Anomalía uso palanca de asistencia a la caminata
3	Anomalía sensor del freno
4	Anomalía centralita
7	Recalentamiento centralita
8	Protección por alta tensión (voltaje sobre el umbral)
10	Anomalía motor (excesiva absorción de corriente)
11	Anomalía sensor hall motor
17	Anomalía de comunicación cableados visor-centralita
18	Anomalía de comunicación programación visor-centralita
19	Anomalía sensor del freno
20	Bloqueo del motor

• Visor LCD - CDC13-BT

Panorámica de los mandos y de los símbolos

1. Indicador luminoso activación luz
2. Asist: indicador del nivel de Asistencia al Pedaleo seleccionado (valor numérico)
3. Error: indicador luminoso detección anomalía de funcionamiento
4. Indicador luminoso activación de la función de Caminata Asistida
5. Taquímetro digital: indicador velocidad instantánea detectada en fase de uso (Km/h o MPH)
6. AVG: visualización dato velocidad media registrada durante el último uso (Km/h o MPH)
7. MÁX: visualización dato velocidad máxima registrada durante el último uso (Km/h o MPH)
8. TRIP: visualización dato distancia parcial recorrida (Km o Milla)
9. ODO: visualización dato distancia total recorrida (Km o Milla)
10. Modalidad de paso correspondiente al nivel de asistencia al pedaleo seleccionado (ECO-STD-Turbo)
11. Indicador nivel de carga residual de la batería
12. M: botón de modalidad (MODE)
13. Botón variación y/o disminución valor (-)
14. Botón ON/OFF
15. Botón variación y/o aumento valor (+)



Descripción de las funciones

Encendido/Apagado visor

Pulse el botón ON/OFF durante al menos 3 segundos para encender o apagar el visor.

Selección del Nivel de Asistencia al Pedaleo

Pulsar el botón correspondiente para aumentar o disminuir el nivel de asistencia al pedaleo seleccionado.

Los niveles de asistencia al pedaleo seleccionables están entre los valores 1 y 5 (Asist).

El nivel de asistencia 1 determina la configuración del mínimo soporte eléctrico suministrado por el motor (potencia mínima - modalidad de uso ECO).

Los niveles de asistencia 2 y 3 determinan la configuración de un soporte eléctrico suministrado por el motor intermedio (potencia normal - modalidad de uso STD).

Los niveles de asistencia 4 y 5 determinan la configuración del máximo soporte eléctrico suministrado por el motor (potencia máxima - modalidad de uso Turbo).

Seleccionando el nivel 0 se excluye la activación del soporte eléctrico del motor.

Activación Caminata Asistida

Seleccionar el nivel de asistencia al pedaleo igual a 0 y luego pulsar y mantener pulsado el botón para habilitar la función de caminata asistida que permite activar un soporte eléctrico del motor hasta alcanzar la velocidad máxima de 6Km/h.

Deshabilitar la función interrumpiendo el teclado del botón.

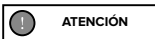

La función de caminata asistida debe ser utilizada de acuerdo con las normas vigentes en el país de circulación y está permitida exclusivamente para conducir la bicicleta de pedaleo asistido mientras se camina al lado de la misma y se sujeta firmemente los puños del manillar con ambas manos.



Está terminantemente prohibido activar la función de caminata asistida mientras se conduce la bicicleta de pedaleo asistido para evitar el riesgo de lesiones y el riesgo de daños en los componentes eléctricos del producto.

Encendido/Apagado luz

Pulsar el botón ON/OFF rápidamente para encender y apagar la luz delantera (luz trasera si está prevista).

Visualización datos (AVG - MÁX - TRIP - ODO)

Los datos disponibles relativos a velocidad (AVG y MÁX) y recorrido (TRIP y ODO) se visualizarán alternativamente y automáticamente en secuencia: AVG - MÁX - TRIP - ODO.

Los datos de uso parciales (TRIP - AVG - MÁX) se pondrán en cero automáticamente después de apagar el visor.

Indicador del nivel de carga residual de la batería

El nivel de carga de la batería se muestra en la pantalla del visor mediante la presencia de un número de segmentos comprendido entre 0 y 5.

La presencia de 5 segmentos es indicativa del máximo de porcentaje de carga de la batería definido y detectado instantáneamente.

La reducción de los segmentos presentes proporciona un dato indicativo del decreciente nivel de carga de la batería disponible y de la autonomía resultante.

El indicador de la batería puede sufrir oscilaciones en el nivel de carga dependiendo del uso de la bicicleta de pedaleo asistido, por ejemplo recorriendo una subida el nivel visualizado puede descender rápidamente ya que tiene un consumo mucho más elevado de la batería.

Los segmentos luminosos individuales son indicativos del intervalo de carga específico de la batería que se detecta al instante y no es necesariamente una cifra proporcional para de la autonomía residual.

Indicador anomalía de funcionamiento

Si se detecta una anomalía en el sistema eléctrico y/o electrónico del producto, aparecerá en la pantalla del visor el indicador luminoso Error en la pantalla y al mismo tiempo se mostrará el Código de Error identificativo.

Código de error	Descripción anomalía
2	Anomalía uso palanca de asistencia a la caminata
3	Anomalía sensor del freno
4	Anomalía centralita
7	Recalentamiento centralita
8	Protección por alta tensión (voltaje sobre el umbral)
10	Anomalía motor (excesiva absorción de corriente)
11	Anomalía sensor hall motor
17	Anomalía de comunicación cableados visor-centralita
18	Anomalía de comunicación programación visor-centralita
19	Anomalía sensor del freno
20	Bloqueo del motor

Configuración de los parámetros

Pulse el botón M durante al menos 3 segundos para acceder al menú de configuración y luego pulse rápidamente el botón M para confirmar el dato introducido y ver el siguiente parámetro configurable.

Seleccionar el valor deseado del parámetro individual pulsando los botones + o – y confirmarlo pulsando el botón M (rápidamente para acceder al siguiente parámetro).

A continuación la secuencia de los parámetros configurables:

P1 - Unidad de medida:

Pulsar los botones + o – para seleccionar la unidad de medida relativa a los datos de velocidad y recorrido mostrados en el visor:

Sistema métrico internacional (Km/h y Km) o imperial británico (MPH y Milla)

P2 - Contraseña usuario ON/OFF visor:

Opciones disponibles = on / off

OFF = seleccionando el dato "off", confirmado pulsando el botón M, se excluye la habilitación de la solicitud de introducción de contraseña usuario (código identificativo) para permitir al usuario acceder y activar el visor y permitir la gestión completa de todas las funciones previstas para la bicicleta de pedaleo asistido.

Mandos y funciones del visor estarán inmediatamente accesible después de pulsar el botón de encendido.

ON = seleccionando el dato "on", confirmado pulsando el botón M, se habilita el parámetro de configuración que prevé la activación del visor y el acceso a todas las funciones previstas para la gestión completa de la bicicleta de pedaleo asistido exclusivamente después de la introducción de una contraseña de usuario (código identificativo).

Mandos y funciones del visor estarán inmediatamente accesible después de pulsar el botón de encendido, estarán accesibles exclusivamente después de introducir la contraseña usuario previamente configurada (P3).

P3 - Contraseña Usuario:

Parámetro visualizado exclusivamente tras la precedente selección opción "ON" que permite al usuario habilitar la configuración de acceso al visor exclusivamente a través de la introducción de la contraseña (código numérico identificativo compuesto por 4 cifras) previamente configurada y confirmada como se indica a continuación:

- seleccionar las 4 cifras que componen la contraseña pulsando los botones + o – y confirmándolas individualmente pulsando el botón ON/OFF

- confirmar el código numérico identificativo compuesto por 4 cifras pulsando el botón M.

0000 - Configuración de la contraseña de los parámetros del sistema:

Si el visor muestra datos anómalos relacionados con la velocidad (Km/h y Km) y el recorrido (MPH y Milla), póngase en contacto con el servicio de asistencia técnica postventa para obtener la ayuda adecuada: www.argentoemobility.com/en/support/

7. Batería

La bicicleta de pedaleo asistido pone en marcha y alimenta las propias funciones eléctricas y electrónicas a través de la batería de iones de litio proporcionadas al producto, correctamente recargada, instalad y, si está previsto, a continuación de activación a través del interruptor específico.

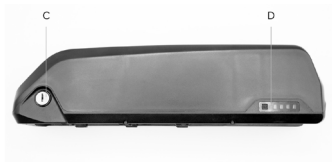

- A. Interruptor activación batería (I=On / O=Off) * si está previsto
- B. Toma de recarga para cargador de batería
- C. Cerradura bloqueo/desbloqueo batería
- D. Indicador estado de carga residual. ** ubicación lateral o frontal

Extracción e introducción de la batería

La batería puede ser removida de la bicicleta para prevenir el robo, para la recarga o para ser conservada en las condiciones ideales.

Extracción de la batería:

Introducir la llave proporcionada en la cerradura presente en la batería. Gire la llave en sentido antihorario hasta la posición de desbloqueo. Extraer la batería de su lugar de fijación presente en tubo del sillín del bastidor sacándola hacia arriba y alejándola de la misma hasta la completa extracción.

Inserción de la batería:

Introducir la llave proporcionada en la cerradura presente en la batería. Gire la llave en sentido antihorario hasta la posición de desbloqueo. Introducir la batería en su lugar de fijación en el tubo del sillín del bastidor y completar la instalación girando la llave en sentido horario hasta la posición de bloqueo.

Verificar que la batería esté instalada y bloqueada correctamente haciendo un intento enérgico de extraerla y/o asegurándose de que está firmemente anclada al bastidor y no se mueva.

Recarga de la batería

Antes de utilizar la bicicleta de pedaleo asistido por primera vez es necesario realizar un ciclo completo de recarga de la batería utilizando el cargador de baterías proporcionado.

El tiempo medio para la recarga de la batería, variable en función de la carga residual de la misma, es estimable entre 4 y 6 horas aproximadamente.

Se recomienda carga la batería con su respectivo cargador de baterías después de cada uso de la bicicleta de pedaleo asistido.



Utilizar exclusivamente el cargador de baterías suministrado o un modelo homologado con las mismas especificaciones técnicas, teniendo en cuenta los procedimientos y precauciones de uso indicados en el cargador o en el manual.

EPAC	Cargador de batería INPUT	Cargador de batería OUTPUT
Piuma	AC 100V-240V 1.8A (Máx)	DC 42V 2.0A (Máx)
Piuma-S	AC 100V-240V 1.8A (Máx)	DC 42V 2.0A (Máx)

Asegurarse de que la bicicleta de pedaleo asistido esté apagada y que la batería esté apagada/desactivada (si está previsto por el modelo de batería suministrada con el producto).

Asegurarse de que el cargador de batería, su enchufe y el puerto de carga de la batería estén secos.

Conectar el enchufe del cargador de batería a la toma de recarga de la batería y luego a la toma eléctrica de red (230V/50Hz).

Durante el ciclo de carga de la batería, el cargador muestra un indicador luminoso LED de color rojo. La siguiente presencia del indicador luminoso LED verde indica que el ciclo de carga de la batería se ha completado.

Desconectar el enchufe del cargador de batería de la toma de recarga de la batería y luego de la toma eléctrica de red ().

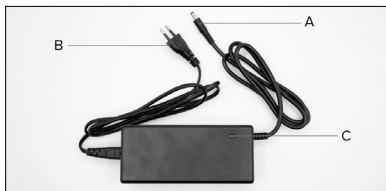

A. Enchufe de recarga de la batería

B. Enchufe de alimentación

C. Indicador luminoso LED estado carga batería

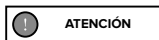

ATENCIÓN

El uso de un cargador distinto al suministrado, no adecuado o no aprobado, para cargar la batería del producto puede provocar daños en la batería o causar otros riesgos potenciales.

No cargar nunca el producto sin supervisión.

No encender o conducir el producto durante la recarga.

Durante la recarga, mantener fuera del alcance de los niños. No colocar nada encima del cargador durante su uso, no permitir que ningún líquido o metal entre en el cargador.

Durante el ciclo de recarga de la batería el cargador se recalienta.

No recargar el producto inmediatamente después del uso. Dejar que el producto se enfríe antes de proceder a la recarga.

El producto no debe ser recargado por períodos prolongados. La sobrecarga reduce la duración de la batería y conlleva a ulteriores riesgos potenciales.

Se recomienda no permitir que el producto se descargue completamente para evitar que se dañe la batería causando la pérdida de eficiencia.

El daño provocado por una ausencia de carga prolongado es irreversible y no está cubierto por la garantía limitada. Una vez que se ha producido el daño, la batería no puede recargarse (se prohíbe el desmontaje de la batería por parte de personal no cualificado, ya que puede provocar una descarga eléctrica, un cortocircuito o incluso un accidente de seguridad importante).

Cargar la batería a intervalos regulares (al menos 1 vez cada 3/4 semanas), incluso si no se utiliza la bicicleta de pedaleo asistido por un periodo prolongado.

Cargar la batería en un ambiente seco, alejado de materiales inflamables (por ejemplo materiales que podrían explotar en llamas), a ser posible a una temperatura interna de 15-25°C, pero nunca inferior a 0°C o superior a + 45°C.

Realizar de forma regular una inspección visual del cargador de baterías y de los cables del cargador de baterías. No utilizar el cargador de baterías si hay daños evidentes.

Autonomía y duración de la batería

La autonomía de la batería proporcionada a la bicicleta de pedaleo asistido, y, por lo tanto, el relativo dato de recorrido en km estimado, puede variar sensiblemente según las modalidades específicas de uso (carga total transportada, contribución muscular proporcionada por el conductor, nivel de asistencia eléctrica a la plataforma seleccionada, frecuencia partidas/reinicios), de las condiciones mecánicas y eléctricas del producto (presión y desgaste de los neumáticos, nivel de eficiencia de la batería) y de las influencias externas (pendientes y calzada, condiciones atmosféricas).

Con el paso del tiempo, la capacidad y el rendimiento proporcionado por la batería disminuye debido al deterioro electroquímico fisiológico de las celdas que la componen.

Es imposible predecir la duración exacta de la vida útil, ya que depende principalmente del tipo de uso y de los esfuerzos a las que se somete.

Para favorecer la longevidad de la batería, esta debe almacenarse en un lugar seco y protegido de la luz solar directa y, preferiblemente, a una temperatura interior de 15-25°C, pero nunca por debajo de 0°C ni por encima de +45°C, la carga debe realizarse idealmente a temperatura ambiente y evitar la sobrecarga o la descarga completa durante el uso, así como cargar la batería a intervalos regulares aunque la bicicleta de pedaleo asistido no se utilice durante un periodo de tiempo prolongado (al menos 1 vez cada 3/4 semanas).

En general, se debe considerar que el frío reduce los rendimientos de la batería. En caso de funcionamiento durante el invierno, se recomienda cargar y guardar la batería a temperatura ambiente e introducirla en la bicicleta de pedaleo asistido solo poco antes de utilizarla.

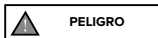

Advertencias sobre la batería

La batería está formada por celdas de iones de litio y elementos químicos peligrosos para la salud y el medioambiente. No utilizar el producto si emite olores, sustancias o calor excesivo.

- No eliminar el producto o la batería junto con residuos domésticos.
- El usuario final es responsable de la eliminación de los equipos eléctricos y electrónicos y de las baterías de acuerdo con todas las normativas vigentes.
- Evitar utilizar baterías usadas, defectuosas y/o no originales, de otros modelos o marcas.
- No dejar la batería cerca del fuego o fuentes de calor. Riesgo de incendio y explosión.
- No abrir o desmontar la batería o golpear, lanzar, perforar o pegar objetos a la batería.
- No tocar eventuales sustancias derramadas de la batería ya que contiene sustancias peligrosas. No dejar que niños o animales toquen la batería.
- No sobrecargar o enviar a cortocircuito la batería. Riesgo de incendio y explosión.
- No deje nunca la batería sin protección durante la recarga. ¡Riesgo de incendio! No conectar nunca la toma de recarga con objetos metálicos.
- No sumergir o exponer la batería al agua, bajo la lluvia o a otras sustancias líquidas.
- No exponer la batería a la luz directa del sol, al calor o frío excesivos (por ejemplo, no dejar el producto o la batería en un coche bajo la luz solar directa por un período de tiempo prolongado), en un ambiente que contenga gas explosivos o llamas.
- No transportar o conservar la batería junto a objetos metálicos como horquillas, collares, etc. El contacto entre objetos metálicos y la batería puede provocar cortocircuitos que llevan a daños físicos o a la muerte.

8. Puesta en servicio

Antes de usar la bicicleta de pedaleo asistido, además de comprobar el estado de la carga y la correcta instalación de la batería, para permitir una correcta puesta en marcha y garantizar un uso eficiente y seguro del producto, es siempre oportuno revisar cuidadosamente cada pieza y realizar los ajustes necesarios en los componentes mecánicos correspondientes, ya sea directamente o con el apoyo de operadores especializados, véase ajustar y apretar el sillín y la tija de sillín, ajustar y apretar el manillar y la potencia, ajustar los frenos, ajustar el cambio trasero, lubricar la cadena y los engranajes, comprobar las ruedas y la presión de los neumáticos, comprobar en general que los tornillos de fijación están bien apretados, los cierres rápidos y los ejes pasantes, así como una comprobación general de que todas las piezas estén en orden.

Sillín

La posición sobre la bicicleta es muy importante para garantizar la mayor comodidad en el uso del producto, para permitir un correcto pedaleo y para evitar problemas de seguridad.

Por esta razón es importante que el sillín y la tija de sillín se coloquen y ajusten de forma que se adapten a la fisonomía del usuario.

El sillín puede regularse en altura, avance e inclinación.

Para ajustar la altura del sillín es necesario aflojar el collarín que aprieta la tija en el bastidor y subirlo o bajarlo según sus necesidades, teniendo cuidado de no sacarlo más allá del límite indicado en el mismo para evitar el riesgo de posibles fracturas en el cuadro; una vez definida la posición deseada respetando las precauciones de extracción de la tija, fijela apretando el collarín hasta que quede correctamente ajustada para evitar que se mueva y/o sea inestable.

En general, se recomienda ajustar la altura del sillín comprobando que al colocar el pie en el pedal en el punto más bajo de rotación la pierna correspondiente esté casi totalmente extendida.

Para regular la inclinación y el avance del sillín, es necesario aflojar el sistema de fijación relativo en el soporte de la tija, permitiendo ajustar la posición deseada en términos de ángulo y avance del sillín, y luego apretar correctamente el sistema de fijación para evitar posibles juegos y movimientos.

Manillar

El manillar puede regularse en altura y en inclinación interviniendo en los respectivos sistemas de fijación presentes en la columna manillar y/o en la conexión manillar.

Para regular el manillar en altura es necesario aflojar el collarín que aprieta la columna manillar telescópica permitiendo extracción o introducción para levantar o bajar el manillar hasta la definición de la posición deseada y fijándolo apretando el respectivo collarín hasta evitar que el mismo se mueva; en otros casos o aflojando el tornillo que fija la conexión manillar dentro de la tija horquilla (donde esté presente) o interviniendo en la articulación presente en la conexión manillar.

Para regular la inclinación del manillar intervenir aflojando el sistema de apriete presente en la conexión manillar, girar el manillar hasta la posición deseada y fijarlo apretando el sistema de sujeción para evitar que se mueva.

Frenos

El sistema de frenado instalado en el producto incluye frenos con disco mecánicos o hidráulicos, que pueden accionarse en la rueda delantera y en la rueda trasera mediante las correspondientes palancas situadas en el manillar, cada una de ellas dotada de un dispositivo (sensor cut-off) mediante el cual, cuando se acciona la palanca de freno a la que está conectada, se desconecta inmediatamente la acción propulsora del motor.

La palanca de freno situada en el lado derecho del manillar acciona el freno trasero, permitiendo que la rueda trasera se detenga, mientras que la palanca de freno situada en el lado izquierdo del manillar acciona el freno delantero, permitiendo que la rueda delantera se detenga.

Las palancas de los frenos, delanteras y traseras deben estar situadas y orientadas de forma que se maximice su ergonomía, favoreciendo una posición natural de la mano y de los dedos utilizados para accionarlas, minimizando la fuerza y el tiempo necesarios para permitir la activación del frenado y manteniendo la posibilidad de tener una buena modulación del mismo.

Controle el funcionamiento de los frenos con una prueba de frenado de baja velocidad (máx 6km/h) en una zona libre de obstáculos.

El desgaste progresivo de las pastillas de los frenos instaladas en las pinzas correspondientes, al reducir su grosor, hará que las palancas del freno correspondientes tengan que recorrer más distancia para ejercer la misma fuerza de frenado.

En caso de que el sistema de frenado suministrado con el producto sea de disco mecánico, para compensar este tipo de desgaste será necesario actuar sobre la abrazadera de ajuste del cable de freno, situada detrás de la palanca correspondiente, para restablecer las condiciones óptimas de frenado; si hay un desgaste excesivo de las pastillas de freno será necesario sustituirlos.

Cambio y transmisión

El sistema de cambio por cable suministrado con el producto es indexado y permite modificar la relación de transmisión y el desarrollo métrico del pedaleo interviniendo en el dispositivo de control en el manillar, determinando el movimiento lateral de la cadena en el correspondiente piñón de la caja instalado en la rueda trasera a través del correspondiente desviador.

Verificar el correcto funcionamiento del cambio y la relativa regulación además del estado de limpieza y adecuada lubricación de la cadena y de los engranajes de la transmisión.

Ruedas y Neumáticos

Verificar el centrado correcto, la adecuada tensión de los rayos y la regular instalación y apriete de los pernos pasantes y/o el desenganche-rápido de la rueda delantera (si está presente).

Comprobar presencia y correcta instalación de los catadióptricos.

Comprobar las condiciones y el estado de desgaste de los neumáticos: no debe haber presente cortes, grietas, cuerpos extraños, hinchados anormales, lonas visibles y otros daños.

Comprobar la presión de inflado de los neumáticos consultando el intervalo de valores mínimos y máximos específicos que figuran al lado de los mismos (el valor de presión adecuado debe personalizarse en función del peso transportado, las condiciones atmosféricas y las condiciones de la carretera).

Neumáticos correctamente inflados, además de mejorar el desplazamiento de la rueda, reducen el riesgo de perforaciones y deterioro.

9. Conservación, mantenimiento y limpieza

Para garantizar y mantener un buen nivel de seguridad y funcionalidad del producto a lo largo del tiempo es necesario someter el mismo a controles regulares y mantenimiento periódico.

Algunas operaciones de control y mantenimiento pueden ser realizadas directamente por el usuario o por cualquier persona con conocimientos básicos de mecánica, destreza manual y herramientas adecuadas.

Otras operaciones requieren la experiencia y las herramientas específicas de un operador cualificado.

El distribuidor podrá proporcionar toda la información relativa a las intervenciones de control que puede realizar directamente el usuario y podrá sugerir qué operaciones de mantenimiento ordinario deben realizarse periódicamente en función de la intensidad y las condiciones de uso del producto.

Todas las operaciones de mantenimiento deben ser realizadas con la batería desconectada y teniendo cuidado de apoyar la bicicleta en el caballete.

Las distintas piezas que componen el producto están sujetas a diversas formas de desgaste por el uso.

En particular, se recomienda la inspección y el mantenimiento periódicos de los siguientes componentes: neumáticos, ruedas, frenos, caja de cambios, cadena, suspensión y bastidor.

Los **neumáticos** instalados en el producto están sujetos al desgaste fisiológico de la banda de rodadura, que puede verse acentuado por patrones de uso y entornos específicos, y están sujetos al endurecimiento natural de la mezcla de goma que los compone.

Comprobar constantemente la presión correcta de las cámaras instaladas dentro de los neumáticos para reducir el riesgo de pinchazos, limitar el proceso de deterioro y garantizar un uso más seguro y eficaz del producto.

Inspeccionar periódicamente los neumáticos para comprobar el desgaste y el envejecimiento/deterioro y sustitúyalos por otros de las mismas características si es necesario.

El correcto estado de mantenimiento de las **ruedas**, sujetas a desgaste por uso, requiere que se revisen periódicamente para comprobar que están correctamente centrados y que los radios están tensados de manera uniforme y adecuada según el tipo de llanta; los rodamientos de los bujes deben ser inspeccionados, limpiados y lubricados o sustituidos si es necesario.

La integridad de las llantas suministradas con el producto debe comprobarse constantemente para detectar deformaciones, abolladuras, grietas y/u otros signos de corrosión y daños que hagan necesaria su sustitución por razones de seguridad.

Para garantizar el mantenimiento de un buen nivel de funcionamiento de los **frenos**, verificar regularmente el estado de desgaste e integridad de los discos y el estado de desgaste de los cables de acero presentes en el interior de las fundas del sistema de frenos y realizar la relativa sustitución para prevenir el riesgo relativo de rotura y realizar la sustitución periódica de las pastillas de los frenos instalados en las relativas pinzas al alcanzar un espesor no inferior a 1 mm.

El correcto funcionamiento de la transmisión de la bicicleta de pedaleo asistido está garantizado por un adecuado mantenimiento y regulación de los respectivos componentes.

El sistema de **cambio** por cable suministrado con el producto, al ser un componente sometido a grandes esfuerzos durante su uso y al trabajar bajo tensión mecánica, es propenso a perder fácilmente su ajuste; la permanencia y/o el restablecimiento de las condiciones correctas de funcionamiento del cambio trasero indexado se garantizan mediante un ajuste adecuado del desviador (tornillos de fin de carrera) y el ajuste del cable de cambio.

La **cadena** y los respectivos engranajes de la transmisión están sujetos a desgaste por uso y, para garantizar su integridad y su correcto funcionamiento en términos de fluidez y silencio, deben limpiarse y lubricarse regularmente con productos específicos (por goteo o por pulverización, en seco o en húmedo), adaptados a la estacionalidad y al modo de uso del producto, y sustituirse periódicamente.

Realizar la intervención de lubricación exclusivamente después de haber limpiado y desengrasado las partes en cuestión, luego, especialmente cuando se utilizan lubricantes aceitosos, teniendo cuidado de eliminar el exceso de lubricante.

Las **suspensiones** delanteras y traseras (donde están presentes) no son ajustables, a menos que se especifique lo contrario en este manual, y no requieren ningún mantenimiento específico, solo controles periódicos para asegurar el correcto funcionamiento y la ausencia de juegos.

El lubricante (donde esté presente) necesario para el correcto funcionamiento de las suspensiones instaladas en el producto ya está presente en el interior de las correspondientes vainas, por lo que no hay que lubricarlas más.

El **bastidor** del producto debe ser inspeccionado regularmente para excluir la presencia de cualquier síntoma de agrietamiento y/o de la llamada "fatiga del material" y para permitir una acción oportuna para reducir y/o eliminar el riesgo de daño y/o rotura.

Se recomienda controlar cuidadosamente cada pieza de fijación del producto, realizando comprobaciones generales preventivas y periódicas sobre el correcto apriete de las tuercas autoblocantes y los tornillos de fijación, que pueden perder su eficacia como consecuencia del uso y del paso del tiempo.



Después de cada intervención de mantenimiento ordinario es obligatoria una verificación sobre el funcionamiento perfecto de todos los mandos.

Notas para el mantenimiento

Cada intervención de mantenimiento debe producirse con la batería desconectada.

Durante cada fase de mantenimiento los operadores deben estar equipados con los equipos para la prevención de accidentes necesarios.

Los usos utilizados para el mantenimiento deben ser idóneos y de buena calidad.

No use gasolina o solventes inflamables como detergentes, utilice siempre solventes no inflamables y no tóxicos.

Límite al máximo el uso del aire comprimido y protéjase con gafas con resguardos laterales.

No recurra nunca al uso de llamas libres como medio de iluminación cuando se procede a operaciones de verificación o de mantenimiento.

Después de cada intervención o regulación asegúrese que no queden herramientas o cuerpos extraños entre los órganos de movimiento de la bicicleta de pedaleo asistido.

Este manual no contiene información detallada sobre el desmontaje y el mantenimiento extraordinario, ya que estas operaciones siempre deben ser realizadas exclusivamente por el personal de servicio de su distribuidor autorizado.

El Servicio de Asistencia es capaz de proporcionar todas las indicaciones y de responder a todos los pedidos para cuidar y mantener perfectamente eficiente su bicicleta de pedaleo asistido.

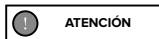

Limpieza

La limpieza de la bicicleta de pedaleo asistido no solo es una cuestión de decoro, sino que permite detectar también inmediatamente un eventual defecto de la misma.

Para lavar el producto, después de retirar necesariamente la batería, utilizar preferiblemente una esponja y/o un paño suave y agua, eventualmente con la adición de un detergente neutro específico y teniendo especial cuidado al manipular las partes electrónicas.

Está terminantemente prohibido dirigir chorros de agua a presión hacia las partes eléctricas, el motor, el visor y la batería. Después del lavado, es importante secar todos los componentes lavados, así como el bastidor y las superficies de frenado con un segundo paño suave y/o secar completamente con aire comprimido a baja presión y comprobar que no quedan restos de humedad en los componentes eléctricos.

Si se presentan manchas en el cuerpo del producto, limpiarlas con un paño húmedo. Si las manchas persisten, aplicarles jabón neutro por encima, cepillarlas con un cepillo y luego limpiar con un paño húmedo.

No limpiar el producto con alcohol, gasolina, queroseno u otros solventes químicos corrosivos para evitar dañarlo de forma grave.

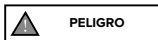

Todas las operaciones de limpieza de la bicicleta de pedaleo asistido deben realizarse con la batería retirada.

Las filtraciones de agua en la batería pueden causar daños a los circuitos internos, riesgo de incendio o de explosión. Si se tiene la duda de que haya una filtración de agua en la batería, suspender inmediatamente el uso de la misma y entregarla al servicio de asistencia técnica o donde el distribuidor para un control.

Conservación y depósito

Si la bicicleta de pedaleo asistido va a estar almacenada durante largos periodos de inactividad, debe guardarse en un lugar cerrado, seco, fresco y, a ser posible, ventilado, teniendo cuidado de realizar las siguientes operaciones:

- Realizar una limpieza general de la bicicleta de pedaleo asistido.
- Retirar la batería suministrada con la bicicleta de pedaleo asistido de su alojamiento y, después de haberla desactivado mediante la llave o el interruptor correspondiente (si está presente), guardarla en un lugar seco, lejos de materiales inflamables (por ejemplo, materiales que puedan explotar en llamas), preferiblemente a una temperatura interna de 15-25°C, nunca por debajo de 0°C ni por encima de +45°C, y realizar ciclos de recarga periódicos para evitar que el nivel de tensión de la batería sea excesivamente bajo, con el consiguiente riesgo de daños y pérdida de eficacia.
- Proteger los contactos eléctricos expuestos con productos antioxidantes.
- Engrasar todas las superficies no protegidas con pinturas o tratamientos anticorrosión.

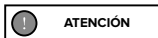

No conservar o depositar el producto al abierto o dentro de un vehículo durante un periodo de tiempo prolongado. La luz del sol excesiva, el recalentamiento y el frío excesivo aceleran el envejecimiento de los neumáticos y comprometen la vida útil tanto del producto como de la batería. No exponerlo a lluvia o agua, ni sumergirlo ni lavarlo con agua.

Elevación

El peso de la bicicleta de pedaleo asistido hace que deba ser levantada por dos adultos con extrema precaución para evitar el riesgo de daños personales (aplastamientos y accidentes) y a las cosas (choques e impactos).

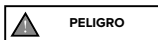

Transporte

Para garantizar la seguridad del transporte de la bicicleta de pedaleo asistido, ya sea en el interior del habitáculo del vehículo de transporte o en el exterior (por ejemplo, portabicicletas), además de la retirada previa de la batería y de los componentes accesorios instalados en ella, realizar el anclaje relativo utilizando materiales de fijación adecuados (correas o cables) y dispositivos de sujeción que estén en buen estado e instalados de forma que no dañen el bastidor, los cables y otras partes del producto.

Es responsabilidad del usuario asegurarse de la idoneidad del equipo utilizado para transportar el producto, equipando e instalando dispositivos (por ejemplo, portabicicletas) de acuerdo con la normativa aprobada y autorizada en el país de circulación.

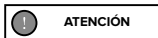

El fabricante no responde por roturas debidas a la elevación y/o al transporte de la bicicleta de pedaleo asistido después de la entrega.

10. Responsabilidad y términos generales de garantía

El conductor asume todos los riesgos asociados a la falta de uso de un casco y de otros dispositivos de protección.

El conductor tiene la obligación de respetar las normativas locales vigentes en relación con:

1. la edad mínima permitida para el conductor,
2. las restricciones sobre el tipo de conductores que pueden utilizar el producto
3. todos los restantes aspectos normativos

Además, el conductor tiene la obligación de mantener limpio y en perfecto estado de eficiencia el producto, de realizar con diligencia las comprobaciones de seguridad de su competencia tal como se describen en las secciones anteriores, de no manipular el producto de ningún modo y de conservar toda la documentación relativa al mantenimiento.

La empresa no responde por los daños causados y no es responsable en ningún caso de los daños causados a los bienes o a las personas en las siguientes circunstancias:

- el producto sea utilizado de modo inadecuado o no conforme con cuanto indicado en manual de instrucciones;
- el producto, después de su compra, sea alterado o manipulado en todos o algunos de sus componentes.

En caso de mal funcionamiento del producto por causas no imputables a comportamientos incorrectos del conductor y en caso de que se quiera consultar los términos generales de garantía, se ruega contactar el propio distribuidor o visitar el sitio www.argentoemobility.com/en/

Siempre están excluidos del campo de aplicación de la Garantía Legal de los Productos eventuales averías o mal funcionamiento causados de hechos accidentales y/o atribuibles a responsabilidades del Adquisidor, es decir, de un uso del Producto no conforme a su destino de uso y/o a lo previsto en la documentación técnica anexada al Producto, es decir debido a la falta de regulación de las partes mecánicas, desgaste natural de los materiales laborables o causados de errores de ensamblaje, carencia de mantenimiento y/o de uso del mismo no conforme a las instrucciones.

Por ejemplo, deben considerarse excluidos de la garantía Legal relativa a los Productos:

- los daños causados por golpes, caídas accidentales o colisiones, agujeros;
- los daños causados de uso, exposición o almacenaje en ambiente no adecuado (ej: presencia de lluvia y/o fango, exposición a la humedad o fuente de calor excesiva, contacto con la arena o con otras sustancias);
- los daños por falta de regulación por puesta en carretera y/o mantenimiento de partes mecánicas, frenos, manillar, neumáticos, etc.; la instalación incorrecta y/o el ensamblaje incorrecto de partes y/o componentes
- el desgaste natural de los materiales laborables: frenos con disco (ej: pastillas, pinzas, disco, cables), neumáticos, plataformas, juntas, cojinetes, luces de led y bombillas, caballete, manijas, guardabarros, partes de neumático (plataforma), cableados de los conectores de los cables, mascarillas y adhesivos;
- el mantenimiento inadecuado y/o el uso inadecuado de la batería del Producto;
- la manipulación y/o el forzado de partes del Producto;
- el mantenimiento o la modificación incorrecta o no adecuada del Producto;
- el uso inadecuado del Producto (ej: carga excedente, uso en competencias y/o para actividades comerciales de renta o alquiler);
- mantenimientos, reparaciones y/o intervenciones técnicas en el producto realizados por terceros no autorizados;
- daños a los Productos derivados del transporte, donde se realiza a cargo del Adquisidor;
- daños y/o defectos derivados del uso de partes de repuesto no originales.

Invitamos a consultar la versión más actualizada de los términos de garantía disponible en el sitio www.argentoemobility.com/en/support/

11. Informaciones sobre la eliminación

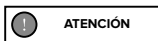

ATENCIÓN

Tratamiento del dispositivo eléctrico o electrónico al final de su vida útil (aplicable en todos los países de la Unión Europea y en otros sistemas europeos con sistema de recogida selectiva)

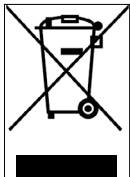

Este símbolo en el producto o en el empaque indica que el producto no debe ser considerado como un desecho doméstico normal, sino que en cambio debe entregarse a un punto de recogida apropiado para el Reciclaje de Aparatos Eléctricos y Electrónicos (RAEE).

Asegurándose de que este producto sea eliminado correctamente, contribuirá a prevenir potenciales consecuencias negativas para el ambiente y para la salud que podrían de lo contrario ser causadas por su eliminación inadecuada.

El reciclaje de los materiales ayuda a conservar los recursos naturales.

Para obtener información más detallada sobre el reciclaje y la eliminación de este producto, póngase en contacto con el servicio local de eliminación de residuos o con la tienda donde lo compró.

En cualquier caso, la eliminación debe realizarse de acuerdo con la normativa vigente en el país de compra.

En particular, los consumidores están obligados a no eliminar los RAEE como residuos urbanos, sino que deben participar en la recogida selectiva de este tipo de residuos mediante dos métodos de entrega:

- En los Centros de Recogida municipales (también llamados Eco-piazzole, islas ecológicas), directamente o a través de los servicios de recogida de los ayuntamientos, cuando estos estén disponibles.
- En los puntos de venta de nuevos equipos eléctricos y electrónicos.

Aquí se pueden entregar gratuitamente los RAEE muy pequeños (con el lado más largo de menos de 25 cm) mientras que los más grandes pueden entregarse a razón de 1 por 1, es decir, entregando el producto antiguo cuando se adquiere uno nuevo con las mismas funciones.

Además, la modalidad 1 contra 1 siempre está garantizada durante el acto de compra por parte del consumidor de una nueva AEE, con independencia del tamaño del RAEE.

En caso de eliminación incorrecta de equipos eléctricos o electrónicos, pueden aplicarse las sanciones específicas previstas por la legislación de protección del medio ambiente.

Cuando los RAEE contengan pilas o acumuladores, estos deberán retirarse y someterse a una recogida selectiva específica.

Tratamiento de las baterías agotadas (aplicable en todos los países de la Unión Europea y en otros sistemas europeos con sistema de recogida selectiva)

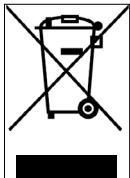

Este símbolo en el producto o en el empaque indica que la batería no debe ser considerada un desecho doméstico normal. En algunos tipos de batería este símbolo podría ser utilizado en combinación con un símbolo químico.

Los símbolos químicos del Mercurio (Hg) o del Plomo (Pb) se añaden si la batería contiene más del 0,0005% de mercurio o del 0,004% de plomo.

Asegurándose de que las pilas-baterías sean eliminadas correctamente, contribuirá a prevenir potenciales consecuencias negativas para el ambiente y para la salud que podrían de lo contrario ser causadas por su eliminación inadecuada. El reciclaje de los materiales ayuda a conservar los recursos naturales. En caso de productos que, por motivos de seguridad, rendimiento o protección de los datos requieran una conexión fija a una pila/batería interna, la misma deberá ser sustituida solo por personal de asistencia cualificado.

Entregar el producto al final de su vida útil en puntos de recogida adecuados para la eliminación de aparatos eléctricos y electrónicos. Esto garantiza que también la pila en su interior se tratará correctamente.

Para obtener información más detallada sobre la eliminación de la pila-batería agotada o del producto, póngase en contacto con el servicio de eliminación de residuos domésticos o con la tienda donde compró el producto.

En cualquier caso, la eliminación debe realizarse de acuerdo con la normativa vigente en el país de compra.

Ce manuel est valable pour les vélos à pédalage assisté suivantes (PEDELEC)

Piuma Piuma-S

Table des matières

1. Introduction
2. Utilisation et avertissements de sécurité
3. Panoramique du produit
4. Fiche technique
5. Assemblage
6. Écran
7. Batterie
8. Mise en service
9. Stockage, entretien et nettoyage
10. Responsabilité et conditions générales de garantie
11. Informations sur l'élimination

Mode d'emploi

Traduction des instructions originales

Nous vous remercions pour avoir choisi ce produit.

Pour toute information, pour bénéficier du SAV, et pour consulter les conditions générales de garantie, veuillez contacter votre revendeur ou visiter le site www.argoemobility.com/en/

1. Introduction

Informations générales

Ce manuel fait partie intégrante et essentielle du vélo à pédalage assisté (EPAC).

Avant sa mise en marche, il est indispensable que les utilisateurs lisent, comprennent et suivent scrupuleusement les dispositions à suivre.

La société ne répond pas des dommages provoqués et n'est en aucun cas responsable des dommages causés aux biens ou aux personnes dans les cas où :

- le produit a été utilisé de manière incorrecte ou non conforme aux instructions du manuel d'instructions ;
- le produit, suite à l'achat, a été altéré ou modifié dans tous ou dans une partie de ses composants.

Compte tenu du développement technologique continu, le fabricant se réserve le droit de modifier le produit sans préavis et sans mise à jour automatique de ce mode d'emploi. Pour plus d'informations et pour consulter les révisions de ce manuel, visitez le site www.argentoemobility.com/en/

SAV

En cas de problème ou de demande d'éclaircissement, n'hésitez pas à contacter le Service Après-Vente ou SAV de votre revendeur agréé, qui dispose d'un personnel compétent et spécialisé, d'équipements spécifiques et de pièces de rechange d'origine.

Note légale sur l'utilisation

Vérifiez et respectez le code de la route et les règles de circulation locales en vigueur concernant le cyclisme en ce qui concerne les restrictions sur le type de conducteurs qui peuvent utiliser le produit et l'utilisation de ce type de produit.

Forme graphique des consignes de sécurité

Les symboles graphiques suivants seront utilisés pour identifier les messages de sécurité dans ce manuel. Ils sont destinés à attirer l'attention du lecteur / utilisateur sur l'utilisation correcte et sûre du vélo à pédalage assisté.



Soyez attentif

Met en évidence les consignes à respecter afin d'éviter d'endommager votre vélo à pédalage assisté et / ou toute situation dangereuse.

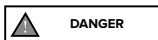

Risques résiduels

Met en évidence les dangers qui entraînent des risques résiduels auxquels l'utilisateur doit faire attention afin d'éviter des blessures corporelles ou des dommages matériels.

2. Utilisation et avertissements de sécurité

Consignes générales de sécurité

Même si vous vous êtes déjà familiarisé avec l'utilisation d'un vélo à pédalage assisté, veuillez suivre les instructions ci-après, en plus des précautions générales à observer lors de la conduite d'un véhicule motorisé.

Il est important de prendre le temps d'apprendre les bases de l'utilisation du produit afin d'éviter tout accident grave qui pourrait survenir lors des premières étapes d'utilisation. Contactez votre revendeur pour obtenir une assistance appropriée sur la façon d'utiliser correctement le produit ou pour être dirigé vers un organisme de formation approprié.

La société décline toute responsabilité, directe ou indirecte, due à d'une mauvaise utilisation du produit, du non-respect tant du code de la route que des instructions contenues dans ce mode d'emploi, des accidents et des litiges causés par le non-respect et les actions illégales.

Ce produit doit être utilisé à des fins récréatives, ne peut être utilisé par plus d'une personne à la fois et ne doit pas être utilisé pour transporter des passagers.

Ne modifiez pas l'utilisation prévue du véhicule de quelque manière que ce soit, ce produit ne convient pas aux cascades, aux compétitions, au transport d'objets, au remorquage d'autres véhicules ou d'appendices.

Le niveau de pression acoustique d'émission pondéré A à l'oreille du conducteur est inférieur à 70 dB(A).



Utilisation d'un vélo à pédalage assisté

Chaque utilisateur doit d'abord avoir lu et compris les instructions et informations contenues dans ce manuel.

Si, au cours du montage, vous détectez des défauts d'usine, des étapes imprécises ou des difficultés de montage ou de réglage, ne conduisez pas le véhicule et contactez votre concessionnaire ou visitez le site www.argentoemobility.com/en/ pour bénéficier du SAV.



Risques liés à l'utilisation du vélo à pédalage assisté

Malgré l'application des dispositifs de sécurité, vous devez prendre en compte toutes les instructions de prévention des accidents contenues dans cette notice pour garantir une utilisation sûre de votre bicyclette à pédalage assisté.

Restez toujours concentré lorsque vous roulez et ne sous-estimez pas les risques résiduels liés à l'utilisation d'un vélo à pédalage assisté.



Responsabilité

En tant qu'utilisateur vous êtes tenu d'utiliser le vélo à pédalage assisté avec le maximum de concentration et en respectant pleinement le code de la route et toutes les normes en matière de cyclisme en vigueur dans le pays de circulation.

Il est important de garder à l'esprit que lorsque vous êtes dans un lieu public ou sur la route, même si vous suivez ce mode d'emploi à la lettre, vous n'êtes pas à l'abri de blessures causées par des violations ou des actions inappropriées prises envers d'autres véhicules, obstacles ou personnes. Toute mauvaise utilisation du produit ou le non-respect des instructions de ce mode d'emploi peut entraîner de graves dommages.

Vous êtes également tenu de maintenir le vélo à pédalage assisté propre et en parfait état d'efficacité et d'entretien, d'effectuer avec diligence les contrôles de sécurité qui lui incombent et de conserver toute la documentation relative à l'entretien du produit.

En tant que conducteur, veuillez évaluer attentivement les conditions climatiques qui pourraient rendre dangereuses l'utilisation du vélo à pédalage assisté.

Ce produit est un véhicule, donc plus vous roulez vite, plus la distance de freinage est longue. Pour cela, nous vous recommandons de modérer votre vitesse et de maintenir une distance de freinage adéquate en cas de conditions météorologiques défavorables et / ou en cas de trafic intense.

Sur les routes mouillées, glissantes, boueuses ou verglacées, la distance de freinage augmente et l'adhérence diminue considérablement, ce qui peut entraîner le patinage des roues et vous déséquilibrer par rapport aux routes sèches.

Ainsi, veuillez conduire plus prudemment, maintenir une vitesse adéquate et garder une distance de sécurité avec les autres véhicules ou les piétons.

Soyez très prudent lorsque vous roulez sur des routes inconnues.

Pour votre propre sécurité, nous vous recommandons de porter un équipement de protection approprié (casque, genouillères et coudières) pour vous protéger des chutes et des blessures lorsque vous utilisez ce produit. Lorsque vous prêtez le produit, faites porter au conducteur un équipement de sécurité et expliquez-lui comment utiliser le véhicule. Pour éviter toute blessure, ne prêtez pas le produit à des personnes qui ne savent pas comment l'utiliser.

Portez toujours des chaussures avant d'utiliser le produit.

Le produit a été conçu pour permettre le chargement d'un poids total maximum (conducteur et toute charge transportée) ne dépassant pas la valeur indiquée dans la fiche technique du produit.

En aucun cas, le produit ne doit être utilisé avec une charge totale supérieure à la charge nominale maximale, car cela pourrait endommager les composants structurels et électroniques du produit.

Le vélo à pédalage assisté ou pédelec est un moyen de transport destiné au transport d'une seule personne conformément à la norme de référence actuelle EN 15194.

Le transport d'un passager n'est autorisé que dans le cadre des réglementations en vigueur dans le pays d'utilisation concernant : l'âge minimum du conducteur, l'âge maximum du passager transporté, la mise à disposition de dispositifs de transport de passagers homologués et autorisés.

Il appartient à l'utilisateur de vérifier l'adéquation de l'équipement du produit utilisé pour le transport du passager en termes de caractéristiques de constructions, de systèmes de sécurité, de systèmes d'ancrage et de leur installation et montage sur le vélo à pédalage assisté conformément aux dispositions de sa structure et dans les limites de charge prévues (charge maximale supportée par le produit et le porte-bagages fourni, le cas échéant).

L'utilisateur est également responsable de l'équipement et de l'installation du produit avec des dispositifs pour le transport d'objets et d'animaux (par exemple, porte-bagages, sacoches, paniers de rangement, etc...) conformément aux réglementations approuvées et autorisées dans le pays d'utilisation et aux dispositions de la structure du produit et dans les limites de charge prévues (charge maximale supportée par le produit et le porte-bagages fourni, le cas échéant).



L'installation d'accessoires et d'équipements sur le produit, en plus d'être un facteur influençant ses performances et son utilisation, peut, en cas d'inadéquation, provoquer des dommages et compromettre son bon fonctionnement et les conditions de sécurité pendant l'utilisation.

Pour toute information sur la fourniture et l'installation d'un équipement adéquat et adapté à votre produit, veuillez contacter votre revendeur agréé ou des opérateurs spécialisés.

Mises en garde pour les utilisateurs

- Le vélo à pédalage assisté ne peut être utilisé que par des adultes et des jeunes expérimentés.
- Ne consommez pas d'alcool ou de drogues avant d'utiliser le vélo à pédalage assisté.
- Ce modèle de vélo à pédalage assisté est conçu et construit pour être utilisé en plein air, sur les routes publiques ou les pistes cyclables.
- Ne demandez pas au vélo à pédalage assisté des performances supérieures à celles pour lesquelles il a été conçu ; ne roulez pas sur des surfaces dont la pente est supérieure à 10 %, sur des terrains irréguliers et accidentés (surfaces de route inégales, nids de poule, dépressions, obstacles).
- Ne conduisez jamais le vélo à pédalage assisté avec des pièces démontées.
- Évitez les surfaces irrégulières et les obstacles.
- Conduisez avec les deux mains sur le guidon.
- Remplacez les pièces usées et/ou endommagées et contrôlez que les protections fonctionnent correctement avant utilisation.
- Tenez les enfants à l'écart des pièces en plastique (y compris les matériaux d'emballage) et des petites pièces qui peuvent provoquer une suffocation.
- Surveillez les enfants pour vous assurer qu'ils ne jouent pas avec le produit.
- Retirez toute arête vive causée par une mauvaise utilisation, un bris ou un endommagement du produit.
- Soyez extrêmement prudent lorsque vous utilisez le produit à proximité de piétons et veillez à ralentir et à signaler votre présence pour éviter de les effrayer en arrivant derrière eux.
- Assemblez le produit correctement.



Mode d'emploi

Le vélo à pédalage assisté est un vélo équipé d'un moteur électrique auxiliaire qui ne s'active que lorsque les pédales sont actionnées.

Le moteur ne remplace donc pas le travail musculaire des jambes, mais les aide à faire moins d'efforts, en s'activant selon les modalités prévues par le fonctionnement des composants électriques et électroniques fournis avec le produit : batterie, commandes au guidon, capteurs et système électronique de contrôle (unité de commande).

En détail, le moteur électrique est alimenté par une batterie et est contrôlé par une unité de commande qui gère la distribution de puissance et la poussée supplémentaire à fournir à la contribution musculaire générée par le pédalage du cycliste sur la base de la lecture des valeurs fournies en temps réel par une série de capteurs (PAS), positionnés à l'extérieur sur le cadre ou à l'intérieur des composants eux-mêmes, et en fonction des paramètres de gestion saisis par l'utilisateur à travers les commandes sur le guidon (Écran).

Le moteur électrique qui accompagne ce pédélec, conformément aux exigences de la directive européenne 2002/24/CE, en plus de s'activer exclusivement en soutien de la fonction de pédalage musculaire assurée par l'utilisateur, sera désactivé lorsque la vitesse atteindra 25 km / h.

Le vélo à pédalage assisté a été conçu et construit pour être utilisé en plein air, sur la voirie publique et sur les pistes cyclables, sur des surfaces asphaltées et / ou des terrains adaptés aux caractéristiques techniques et structurelles spécifiques du produit.

Toute modification de l'état de construction peut compromettre le comportement, la sécurité et la stabilité du vélo à pédalage assisté et entraîner un accident.

Aucun autre type d'utilisation, et aucune utilisation au-delà de celle prévue, ne correspond à la destination assignée par le fabricant, de sorte que le fabricant ne peut assumer aucune responsabilité pour les dommages qui pourraient en découler.

L'autonomie de la batterie livrée avec le vélo à pédalage assisté, et donc les données de parcours en km estimées, peut varier considérablement en fonction du mode d'utilisation spécifique (charge totale transportée, contribution musculaire du cycliste, niveau d'assistance électrique au pédalage sélectionné, fréquence des départs / redémarrages), de l'état mécanique et électrique du produit (pression et usure des pneus, niveau d'efficacité de la batterie) et des influences extérieures (pentes et revêtement de la chaussée, conditions météorologiques).

Avant chaque utilisation, vérifiez soigneusement le bon fonctionnement des freins et leur état d'usure, vérifiez la pression des pneus, l'usure des roues et l'état de charge de la batterie.

Vérifiez régulièrement le serrage des différentes pièces boulonnées. Les écrous et toutes les autres fixations autobloquantes peuvent perdre leur efficacité, il est donc nécessaire de vérifier et de resserrer périodiquement ces composants.

Comme tous les composants mécaniques, ce produit est sujet à l'usure et à de fortes contraintes. Des matériaux et des composants différents peuvent réagir à l'usure ou à la fatigue sous contrainte de différentes manières. Si la durée de vie d'un composant est dépassée, ce dernier peut se briser brusquement et vous blesser. Toute fissure, rayure ou changement de couleur dans les zones fortement sollicitées indique que la durée de vie du composant a été atteinte et qu'il doit être remplacé.



Vitesse autorisée

La vitesse maximale autorisée par la loi est de 25km/h.

L'unité de commande a été programmée pour ne pas permettre de variations au paramètre de vitesse maximale.

Toute intervention non autorisée sur l'unité de commande par le fabricant entraînera non seulement l'annulation des conditions de garantie du produit, mais exclura également celui-ci de toute responsabilité pour les dommages causés aux personnes et / ou aux biens.



Risque d'accidents

Gardez une vitesse et un comportement adaptés à vos capacités, n'utilisez jamais le vélo à pédalage assisté à une vitesse supérieure à 25 km / h, car cela pourrait causer des dommages et des blessures graves à vous-même ou à d'autres personnes.



Environnement d'utilisation

- Le vélo à pédalage assisté peut être utilisé en extérieur, en l'absence de conditions climatiques défavorables (pluie, grêle, neige, vent fort, etc.).
- Température maximale admise : +40°C
- Température minimale admise : +0°C
- Humidité maximale admise : 80%
- L'environnement d'utilisation doit présenter une chaussée bitumée plate, compacte, sans aspérités, sans nids de poule ou creux, sans obstacles et sans taches d'huile.
- En outre, le lieu d'utilisation doit être éclairé, soit par le soleil, soit par une lumière artificielle, de manière à assurer une bonne visibilité du parcours et des commandes du vélo à pédalage assisté (300 à 500 lux recommandés).

Utilisations incorrectes et contre-indications

- Les actions décrites ci-dessous, qui ne peuvent évidemment pas couvrir toutes les possibilités d'« utilisation incorrecte » du vélo à pédalage assisté, sont à considérer comme strictement interdites.



Il est strictement interdit de :

- Utiliser le vélo à pédalage assisté à d'autres fins que celles pour lesquelles il a été construit.
- Utiliser le vélo à pédalage assisté si votre poids est supérieur à celui autorisé.
- Utiliser le vélo à pédalage assisté sous l'influence de l'alcool ou de drogues.
- Utiliser le vélo à pédalage assisté dans des zones à risque d'incendie, d'explosion ou dans des environnements avec une atmosphère corrosive et / ou chimiquement active.
- Utiliser le vélo à pédalage assisté en présence de conditions climatiques défavorables (pluie battante, grêle, neige, fort vent fort, etc.).
- Utiliser le vélo à pédalage assisté dans des zones mal éclairées.
- Roulez ou stationnez sur un terrain irrégulier et accidenté (chaussée irrégulière, avec nids de poule, affaissements, obstacles, etc.) pour éviter le risque de chute et les dommages qui en résultent pour le cycliste et le produit.
- Charger la batterie dans un environnement trop chaud ou non suffisamment aéré.
- Couvrir la batterie durant la recharge.
- Fumer ou utiliser des flammes libres près de la zone de recharge.
- Effectuer une quelconque intervention d'entretien avec la batterie branchée.
- Introduire les membres ou les doigts entre les parties mobiles du vélo.
- Le fait de toucher les freins immédiatement après leur utilisation les fera surchauffer.
- Ne laissez pas les composants électriques et électroniques du vélo à pédalage assisté ou pedelec entrer en contact avec de l'eau ou d'autres liquides.
- Ne modifiez pas ou ne transformez pas le produit ou ses parties mécaniques et électroniques de quelque façon que ce soit pour éviter le risque de dommages structurels, d'altération de son efficacité et de dommages.
- Si vous détectez des défauts d'usine, des bruits inhabituels ou des anomalies, n'utilisez pas le véhicule et contactez votre revendeur ou visitez le site www.argentoemobility.com/en/

Protections

Il est strictement interdit de modifier ou de retirer les protections de la batterie, de la chaîne et des autres composants installés ainsi que les plaques d'avertissement et d'identification.



Information sur les fréquences:

La fréquence Bluetooth® est située dans une bande comprise entre 2,4000 GHz et 2,4835 GHz.

La puissance maximale des bandes de fréquences est de 100mW.

3. Panoramique du produit

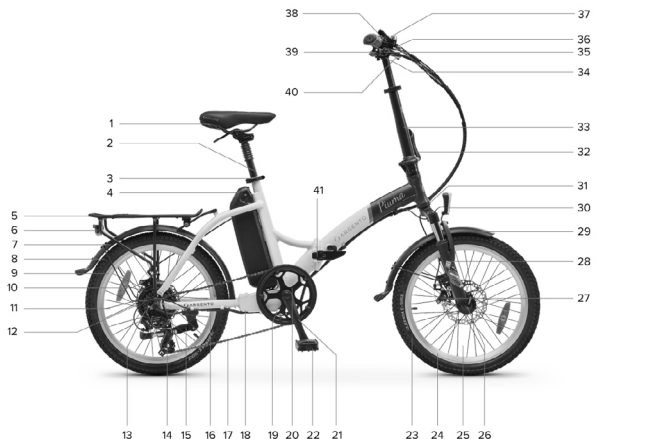

- | | |
|--|---|
| 1. Selle | 22. Pédale pliante (côté droit) |
| 2. Support de tige de selle rabattable | 23. Pneu avant |
| 3. Collier de tige de selle | 24. Jante avant |
| 4. Batterie Li-Ion | 25. Roue avant |
| 5. Porte-bagages arrière | 26. Libération rapide de la roue avant |
| 6. Feu arrière à LED | 27. Frein à disque avant |
| 7. Garde-boue arrière | 28. Fourche suspendue |
| 8. Pneu arrière | 29. Garde-boue avant |
| 9. Jante arrière | 30. Feu avant à LED |
| 10. Frein à disque arrière | 31. Numéro de série du châssis |
| 11. Roue arrière | 32. Levier de verrouillage / déverrouillage de la potence du guidon |
| 12. Moteur | 33. Potence de guidon télescopique et pliable |
| 13. Boîte de 7 vitesses | 34. Fixation de guidon |
| 14. Boîte de vitesses - dérailleur arrière | 35. Guidon |
| 15. Béquille (côté opposé) | 36. Levier de frein de la roue arrière (côté droit) |
| 16. Prise moteur | 37. Boîte de vitesses - commande indexée |
| 17. Chaîne | 38. Sonnette |
| 18. Compartiment unité de commande | 39. Écran (d'affichage) |
| 19. PAS (côté opposé) | 40. Levier de frein de la roue avant (côté gauche) |
| 20. Couronne | 41. Mécanisme d'ouverture / de fermeture du cadre |
| 21. Pedivelle (côté droit) | |

Image représentative de la structure et des composants du produit.

4. Fiche technique

Description du produit	Code produit	Code EAN
Argento E-Bike Piuma Silver	AR-BI-220003	8052679455980
	AR-BI-210002	8052870486615
Argento E-Bike Piuma Blue	AR-BI-220004	8052679455997
	AR-BI-210001	8052870486608
Informations générales		
Écran (d'affichage)	LED - CDE9-BT	
Moteur	Bafang 36 V 250 W sans balais - arrière	
Batterie	Li-Ion 36V 10.4 Ah 374 Wh - externe et amovible	
Freins	à disque mécanique à l'avant et à l'arrière - leviers de frein avec capteur de protection de vitesse	
Boîte de vitesses	Shimano 7 vitesses (1x7) - dérailleur arrière	
Transmission	chaîne - 7 vitesses	
Roues	20" à l'avant et à l'arrière	
Phares	LED avant et arrière	
Châssis	en aluminium 6061 - pliable	
Chargeur de batterie	Entrée : CA 100 V-240 V 1.8 A (Max) - Sortie : CC 42 V 2.0 A (Max)	
Charge maximale supportée E-Bike	100 kg	
Charge maximale supportée par le porte-bagages	25 kg	
Poids de l'E-Bike	23 kg [~]	
Vitesse maximum	25 km / h	

Description du produit	Code produit	Code EAN
Silver E-Bike Piuma-S	AR-BI-220005	8052679456000
	AR-BI-210003	8052870486622
Informations générales		
Écran (d'affichage)	LCD - CDC13-BT	
Moteur	Bafang 36 V 250 W sans balais - arrière	
Batterie	Li-Ion 36V 10.4 Ah 374 Wh - externe et amovible	
Freins	à disque mécanique à l'avant et à l'arrière - leviers de frein avec capteur de protection de vitesse	
Boîte de vitesses	Shimano 7 vitesses (1x7) - dérailleur arrière	
Transmission	chaîne - 7 vitesses	
Roues	20" à l'avant et à l'arrière	
Phares	LED avant et arrière	
Châssis	en aluminium 6061 - pliable	
Chargeur de batterie	Entrée : CA 100 V-240 V 1.8 A (Max) - Sortie : CC 42 V 2.0 A (Max)	
Charge maximale supportée E-Bike	100 kg	
Charge maximale supportée par le porte-bagages	25 kg	
Poids de l'E-Bike	23 kg [~]	
Vitesse maximum	25 km / h	

5. Assemblage

Sortez soigneusement le produit de son emballage* et retirez les matériaux de protection, en veillant à ne pas endommager son apparence et à ne pas forcer les câbles ou les pièces prémontées.

*Le déballage doit être effectué par deux adultes afin de garantir l'intégrité du produit et d'éviter tout risque de blessure et / ou d'écrasement.

Après avoir aligné la partie avant du cadre avec la partie arrière en les faisant tourner autour de l'axe de la charnière de raccordement, serrez le levier présent dans le mécanisme d'ouverture /de fermeture du cadre comme suit :

Insérer le crochet de verrouillage (A) du levier du mécanisme d'ouverture/fermeture dans son logement (B) sur la partie arrière du cadre.

Pousser le levier (C) vers l'avant du cadre en assurant le serrage à travers le dispositif de blocage (D).

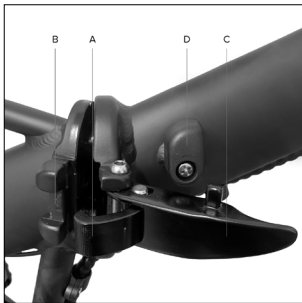

Positionnement de la potence du guidon

Relevez la potence du guidon en position verticale ; serrez-la au moyen du dispositif de verrouillage indiqué par la lettre A.



Positionnement du guidon

Positionnez le guidon sur la potence en veillant à ce qu'il soit bien centré et correctement orienté pour faciliter la prise des commandes à l'aide du levier de serrage de la potence (dispositif de serrage entre le guidon et la potence).

Instructions de montage / démontage pour le montage / démontage de la plaque de la fixation du guidon et toute installation ou retrait éventuel du guidon (si nécessaire - en option)

Retirez la plaque de fixation du guidon de l'extrémité supérieure de la potence du guidon comme suit :

Retirez la vis numéro 1 et ensuite le levier numéro 2.

Retirez ensuite la plaque métallique numéro 3 et enfin la plaque métallique numéro 4 en la faisant glisser sur le côté.



Remontez la plaque de fixation du guidon précédemment retirée dans l'ordre inverse.

Assurez-vous de serrer correctement pour ne pas encourir de situations dangereuses au volant.

Installation et positionnement de la tige de siège

Insérez la tige de selle dans le tube de selle du cadre et, après avoir correctement positionné la selle, fixez correctement la tige de selle à l'aide du dispositif de serrage (collier de selle) du cadre.





Limite minimale d'insertion de la tige de selle

Pour des raisons structurelles et de sécurité, il est strictement interdit, lors de l'utilisation du produit, d'extraire la tige de selle du tube de potence du cadre au-delà de la limite indiquée sur celui-ci afin d'éviter le risque de provoquer des fractures structurelles de la bicyclette et de subir des blessures graves.

Le positionnement correct et sûr de la tige de selle à l'intérieur du tube de potence du cadre sera confirmé par l'exécution d'une procédure d'insertion qui exclut la visibilité du marquage pertinent et / ou l'indication graphique de la limite d'insertion minimale ; voir :



Position correcte



Position incorrecte

Installation des pédales

Localisez la pédale de droite (marquée de la lettre R) et la pédale de gauche (marquée de la lettre L).

Montez la pédale droite (R) en insérant la tige filetée de la pédale dans la pédivelle correspondante du côté droit du vélo et en la vissant dans le sens horaire (dans le sens de la roue avant) jusqu'à ce qu'elle soit serrée à l'aide d'une clé anglaise de 15 mm.

Montez la pédale gauche (L) en insérant la tige filetée de la pédale dans la pédivelle correspondante sur le côté gauche du vélo et en la vissant dans le sens inverse des aiguilles d'une montre (tourner dans le sens de la roue avant) jusqu'à ce qu'elle soit serrée à l'aide d'une clé de 15 mm.

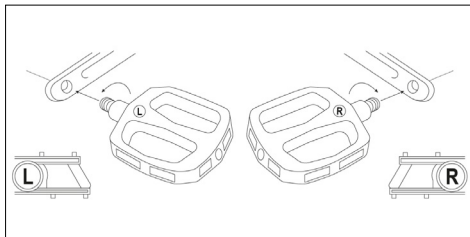



ATTENTION

Vérifiez et contrôlez régulièrement que les différentes pièces boulonnées, les vis de fixation, les attaches rapides et les axes traversants sont bien serrés et que toutes les pièces sont en ordre.

Les écrous et toutes les autres fixations autobloquantes peuvent perdre leur efficacité, il est donc nécessaire de vérifier et de resserrer périodiquement ces composants.

Les valeurs des couples de serrage recommandés pour la fixation des pièces / composants spécifiques présents sur le produit (par exemple le guidon, la fixation de guidon, la potence du guidon, la selle, la tige de selle, les roues, etc.) se trouvent au niveau des pièces concernées. Pour toutes les autres fixations, considérez la valeur moyenne de 20 Nm.

En l'absence d'indications techniquement précises sur les valeurs relatives, le serrage correct des pièces / composants au moyen de systèmes à levier (déblocage rapide, fixation du guidon, collier tige de selle, etc...) peut être vérifié en s'assurant que la pièce / le composant relatif en cours de fixation n'est pas mobile et / ou instable s'il est soumis à une tentative énergique de retrait et / ou d'extraction (guidon, tige de selle, roues, etc...) et en vérifiant que le levier de serrage présente une résistance adéquate pendant la phase de fermeture (de manière à laisser une marque sur la paume de la main utilisée pour serrer le levier, dite « empreinte sur la paume ») et, après la fermeture, qu'il faut exercer une force considérable pour permettre son ouverture.

Feu arrière

Le feu arrière à led est déjà installé à l'extrémité du porte-bagages arrière.

L'allumage et l'extinction peuvent être effectués manuellement avec le bouton prévu à cet effet sur le feu.



ATTENTION

Jeu de clés de batterie

Le vélo à assistance électrique est doté de 2 clés exclusives associées de manière univoque au bloc serrure à clé de la batterie installée sur le produit afin de permettre son verrouillage et son déverrouillage pour l'extraire.

Localisez les clés sur le produit, situées près du guidon ou fixées à un autre composant du vélo à pédalage assisté (cadre ou batterie), tout en veillant à ne pas les égarer.



ATTENTION

Vérification négative

Si, au cours du montage, vous constatez des défauts d'usine, des étapes peu claires ou des difficultés de montage, n'utilisez pas votre vélo à pédalage assisté et contactez le SAV de votre revendeur agréé ou rendez-vous sur

www.argentoemobility.com/en/



ATTENTION

Compte tenu du développement technologique continu, le fabricant se réserve le droit de modifier le produit sans préavis, sans mise à jour automatique de ce mode d'emploi.

Pour plus d'informations et pour consulter les révisions de ce manuel, visitez le site www.argentoemobility.com/en/

Pliage du vélo à pédalage assisté

Rabattez les pédales en actionnant le mécanisme de déverrouillage.

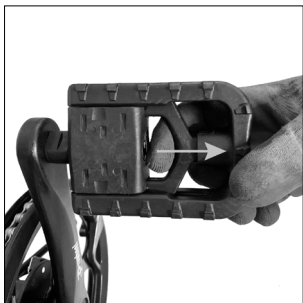

Pédale ouverte



Pédale fermée

Relâchez le levier du mécanisme de verrouillage de la colonne de guidon en agissant sur le dispositif de verrouillage.

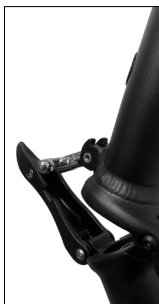

Relâchez le levier du mécanisme de verrouillage de la colonne de guidon en agissant sur le dispositif de verrouillage.

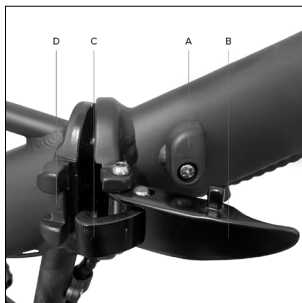

Tournez dans le sens antihoraire le dispositif de verrouillage du levier (A) présent dans le mécanisme d'ouverture / de fermeture du cadre. Tirer le levier (B) vers l'extérieur jusqu'à ce que le crochet de verrouillage (C) puisse être extrait de son logement (D).



Pliez entièrement le cadre du vélo à pédalage assisté.

Pour ouvrir le cadre du vélo, procédez dans l'ordre inverse.

6. Écran

Le vélo à pédalage assisté est équipé d'un dispositif de contrôle situé sur le guidon, d'un écran LED ou LCD, alimenté par la batterie qui accompagne le produit et permet la gestion complète de toutes les fonctions électriques et électroniques liées au vélo.

• Écran LED - CDE9-BT

Aperçu des commandes et des symboles

1. Bouton ON/OFF
2. Bouton marche / arrêt du feu
3. Bouton permettant d'augmenter le niveau d'assistance au pédalage (+)
4. Bouton permettant de diminuer le niveau d'assistance à la pédale (-)
5. Témoins à led du niveau d'assistance au pédalage sélectionné (1 à 5)
6. Témoins à led indiquant la charge résiduelle de la batterie (1 à 5)
7. Levier d'activation de la fonction de marche assistée

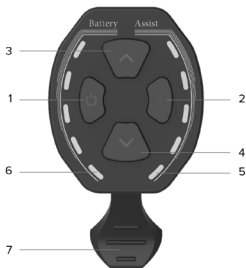

Description des fonctions

Allumer / éteindre l'écran

Appuyez sur le bouton ON / OFF pendant au moins 1 seconde pour allumer ou éteindre l'écran.

Sélection du niveau d'assistance au pédalage

Appuyez sur le bouton correspondant pour augmenter ou diminuer le niveau d'assistance au pédalage sélectionné.

Le niveau d'assistance au pédalage sélectionné, variant entre les valeurs 1 et 5, est mis en évidence sur l'écran par le nombre correspondant de témoins lumineux ; voir : 1-2-3-4-5.

Le niveau d'assistance au pédalage indiqué par 1 led allumée sur l'écran détermine le réglage de l'assistance électrique minimale fournie par le moteur.

Le niveau d'assistance au pédalage indiqué par 5 témoins sur l'écran détermine le réglage de l'assistance électrique maximale fournie par le moteur.

La diminution du niveau d'assistance au pédalage sélectionné jusqu'à la extinction des témoins correspondants exclut complètement l'activation de l'assistance électrique fournie par le moteur.

Activation marche assistée

Diminuez le niveau d'assistance au pédalage sélectionné jusqu'à ce que les témoins à led correspondants disparaissent complètement et appuyez sur le levier pour activer la fonction de marche assistée, qui vous permet d'activer une assistance par moteur électrique jusqu'à une vitesse de 6 Km/h.

Désactivez la fonction en arrêtant d'appuyer sur le levier.



La fonction de marche assistée doit être utilisée conformément aux réglementations en vigueur dans le pays d'utilisation et n'est autorisée que pour l'utilisation du vélo à pédalage assisté en marchant à côté du vélo et en tenant fermement les poignées du guidon avec les deux mains.

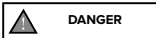

Il est strictement interdit d'activer la fonction de marche assistée pendant l'utilisation du vélo à pédalage assisté afin d'éviter tout risque de blessure et d'endommagement des composants électriques du produit.

Allumer/éteindre le feu d'éclairage

Appuyez sur le bouton correspondant pendant au moins 1 seconde pour allumer ou éteindre le feu avant (feu arrière le cas échéant).

Indicateur du niveau de charge résiduelle de la batterie

Le niveau de charge de la batterie est indiqué sur l'écran par le nombre correspondant de témoins à led ; voir : 0-1-2-3-4-5.

La présence simultanée de 5 témoins LED allumés indique le pourcentage maximal de l'intervalle de charge de la batterie, qui est détecté instantanément.

La réduction du nombre de LED allumées en même temps est une indication de la diminution du niveau de charge de la batterie disponible et de l'autonomie qui en découle.

Le niveau de charge de l'indicateur de batterie peut fluctuer en fonction de l'utilisation du vélo à pédalage assisté, par exemple, en cas de montée, le niveau affiché peut baisser rapidement car la consommation de la batterie est beaucoup plus élevée.

Les témoins à led individuels indiquent l'autonomie spécifique de la batterie détectée à ce moment-là et ne sont pas nécessairement proportionnels à l'autonomie restante.

Indicateur d'anomalie de fonctionnement

Si une anomalie de fonctionnement est détectée dans le système électrique et / ou électronique du produit, tous les témoins à led de l'écran s'allument et clignotent.

Éteignez puis rallumez l'écran pour identifier l'anomalie correspondant au nombre de clignotements mis en évidence (clignotement) ; voir synoptique :

Numéro Flash	Description de l'anomalie
2	Anomalie d'utilisation du levier d'assistance à la marche
3	Anomalie du capteur du frein
4	Anomalie de l'unité de commande
7	Surchauffe de l'unité de commande
8	Protection contre la haute tension (tension dépassant seuil)
10	Défaut moteur (consommation de courant excessive)
11	Défaut du capteur de hall du moteur
17	Erreur de communication câblage de l'écran d'affichage et l'unité de commande
18	Erreur de communication entre l'afficheur et le contrôleur
19	Anomalie du capteur du frein
20	Blocage du moteur

• Écran LCD - CDC13-BT

Aperçu des commandes et des symboles

1. Lampe d'activation du feu d'éclairage
2. Assist : indicateur du niveau d'assistance au pédalage sélectionné (valeur numérique).
3. Erreur : témoin d'anomalie de fonctionnement
4. Voyant d'activation de la fonction de marche assistée
5. Tachymètre numérique : affichage de la vitesse instantanée enregistrée pendant l'utilisation (Km/h ou MPH)
6. AVG : affichage de la vitesse moyenne enregistrée lors de la dernière utilisation (Km/h ou MPH)
7. MAX : affichage de la vitesse moyenne enregistrée lors de la dernière utilisation (Km/h ou MPH)
8. TRIP : affichage de la distance partielle parcourue (Km ou Mile)
9. ODO : affichage de la distance totale parcourue (Km ou Mile)
10. Mode de marche correspondant au niveau d'assistance au pédalage sélectionné (ECO-STD-Turbo)
11. Indicateur de charge restante de la batterie
12. M : bouton de mode (MODE)
13. Bouton de variation et/ou de diminution de la valeur (-)
14. Bouton ON/OFF
15. Bouton de modification et/ou d'augmentation de la valeur (+)



Description des fonctions

Allumer / éteindre l'écran

Appuyez sur le bouton ON/OFF pendant au moins 3 secondes pour allumer ou éteindre l'affichage.

Sélection du niveau d'assistance au pédalage

Appuyez sur le bouton correspondant pour augmenter ou diminuer le niveau d'assistance au pédalage sélectionné.

Les niveaux d'assistance au pédalage sélectionnables sont compris entre 1 et 5 (Assist).

Le niveau d'assistance 1 détermine le paramétrage de l'assistance électrique minimale fournie par le moteur (puissance minimale - mode d'utilisation ECO).

Les niveaux d'assistance 2 et 3 déterminent le paramétrage de l'assistance électrique intermédiaire fournie par le moteur (puissance normale - mode d'utilisation STD).

Les niveaux d'assistance 4 et 5 déterminent le paramétrage de l'assistance électrique maximale fournie par le moteur (puissance maximale - mode d'utilisation Turbo).

La sélection du niveau 0 exclut l'activation de l'assistance électrique du moteur.

Activation marche assistée

Sélectionnez le niveau d'assistance au pédalage égal à 0, puis appuyez et maintenez enfoncée la touche - pour activer la fonction de marche assistée, qui permet de bénéficier de l'assistance du moteur électrique jusqu'à une vitesse maximale de 6 Km/h.

Désactivez la fonction en arrêtant d'appuyer sur le bouton.



ATTENTION

La fonction de marche assistée doit être utilisée conformément aux réglementations en vigueur dans le pays d'utilisation et n'est autorisée que pour l'utilisation du vélo à pédalage assisté en marchant à côté du vélo et en tenant fermement les poignées du guidon avec les deux mains.



DANGER

Il est strictement interdit d'activer la fonction de marche assistée pendant l'utilisation du vélo à pédalage assisté afin d'éviter tout risque de blessure et d'endommagement des composants électriques du produit.

Allumer/éteindre le feu d'éclairage

Appuyez rapidement sur le bouton ON/OFF pour allumer et éteindre le feu d'éclairage avant (feu d'éclairage arrière le cas échéant).

Affichage des données (AVG - MAX - TRIP - ODO)

Les données de vitesse (AVG et MAX) et de parcours (TRIP et ODO) disponibles s'affichent en alternance et automatiquement dans l'ordre : AVG - MAX - TRIP - ODO.

Les données d'utilisation partielles (TRIP - AVG - MAX) sont automatiquement remises à zéro une fois l'écran éteint.

Indicateur du niveau de charge résiduelle de la batterie

Le niveau de charge de la batterie est indiqué sur l'écran d'affichage par la présence d'un nombre de segments compris entre 0 et 5.

La présence de 5 segments indique le pourcentage maximal de l'autonomie ou intervalle de charge de la batterie défini et détecté instantanément.

La réduction du nombre de segments donne une indication du niveau de charge de la batterie décroissant disponible et de l'autonomie qui en découle.

Le niveau de charge de l'indicateur de batterie peut fluctuer en fonction de l'utilisation du vélo à pédalage assisté, par exemple, en cas de montée, le niveau affiché peut baisser rapidement car la consommation de la batterie est beaucoup plus élevée.

Les segments individuels sont indicatifs de l'autonomie spécifique de la batterie détectée à ce moment-là et ne sont pas nécessairement proportionnels à l'autonomie restante.

Indicateur d'anomalie de fonctionnement

Si un dysfonctionnement sera détecté dans le système électrique et/ou électronique du produit, le témoin d'Erreur apparaîtra sur l'écran d'affichage et le code d'erreur correspondant s'affiche.

Code d'erreur	Description de l'anomalie
2	Anomalie d'utilisation du levier d'assistance à la marche
3	Anomalie du capteur du frein
4	Anomalie de l'unité de commande
7	Surchauffe de l'unité de commande
8	Protection contre la haute tension (tension dépassant seuil)
10	Défaut moteur (consommation de courant excessive)
11	Défaut du capteur de hall du moteur
17	Erreur de communication câblage de l'écran d'affichage et l'unité de commande
18	Erreur de communication entre l'afficheur et le contrôleur
19	Anomalie du capteur du frein
20	Blocage du moteur

Configuration des paramètres

Appuyez sur le bouton M pendant au moins 3 secondes pour accéder au menu de configuration, puis appuyez rapidement sur le bouton M pour confirmer l'entrée et afficher le paramètre configurable suivant.

Sélectionnez la valeur souhaitée du paramètre individuel en appuyant sur les boutons + ou - et confirmez-la en appuyant sur le bouton M (pour accéder rapidement au paramètre suivant).

La séquence des paramètres configurables est la suivante :

P1 - Unité de mesure :

Appuyez sur les boutons + ou - pour sélectionner l'unité de mesure des données de vitesse et de distance affichées à l'écran : Système métrique international (Km/h et Km) ou système impérial britannique (MPH et Mile)

P2 - Affichage ON/OFF du mot de passe de l'utilisateur :

Options disponibles = on/off

OFF = en sélectionnant cette donnée, confirmée en appuyant sur la touche M, la demande de mot de passe utilisateur (code d'identification) est désactivée pour permettre à l'utilisateur d'accéder et d'activer l'écran et de gérer pleinement toutes les fonctions prévues pour le vélo à pédalage assisté.

Les commandes et les fonctions de l'écran seront immédiatement accessibles après avoir tapé sur le bouton de démarrage.

ON = en sélectionnant cette donnée, confirmée en tapant sur le bouton M, vous activez le paramètre de configuration qui prévoit l'activation de l'écran et l'accès à toutes les fonctions prévues pour la gestion complète du vélo à pédalage assisté exclusivement suite à l'introduction d'un mot de passe utilisateur (code d'identification).

Les commandes et les fonctions de l'afficheur, après avoir tapé sur le bouton de démarrage, ne seront accessibles qu'après avoir entré le mot de passe utilisateur précédemment défini (P3).

P3 - Mot de passe de l'utilisateur :

Paramètre affiché exclusivement suite à la sélection préalable de l'option « ON » qui permet à l'utilisateur d'activer la configuration de l'accès à l'écran exclusivement en saisissant un mot de passe (code d'identification numérique composé de 4 chiffres) préalablement défini et confirmé comme suit :

- sélectionnez les 4 chiffres qui composent le mot de passe en appuyant sur les boutons + ou - et confirmez-les individuellement en appuyant sur le bouton ON/OFF

- confirmez le code d'identification numérique à 4 chiffres en appuyant sur le bouton M.

0000 - Mot de passe pour le paramétrage du système :

Si l'écran affiche des données anormales relatives à la vitesse (Km/h et Km) et au parcours (MPH et Mile), contactez le SAV pour obtenir une aide appropriée : www.argoemobility.com/en/support/

7. Batterie

Le vélo à pédalage assisté démarre et alimente ses fonctions électriques et électroniques à travers la batterie aux ions de lithium fournie avec le produit, correctement rechargée, installée et, si prévu, suite à l'activation à travers un interrupteur spécifique.

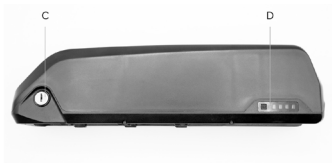

- A. Interrupteur activation batterie (I=On / O=Off) * si prévu
- B. Prise de recharge pour le chargeur de batterie
- C. Serrure de verrouillage/déverrouillage de la batterie
- D. Indicateur état de charge résiduel. ** emplacement latéral ou frontal

Retrait et insertion de la batterie

La batterie peut être retirée du vélo pour éviter le vol, pour être rechargée ou pour être stockée dans des conditions optimales.

Extraction de la batterie :

Insérez la clé fournie dans la serrure qui se trouve sur la batterie. Tournez la clé dans le sens antihoraire jusqu'à la position de déverrouillage. Retirez la batterie de son logement de fixation sur le tube de la colonne du cadre en la tirant vers le haut et en l'éloignant de celui-ci jusqu'à ce qu'elle soit complètement retirée.

Insertion de la batterie :

Insérez la clé fournie dans la serrure qui se trouve sur la batterie. Tournez la clé dans le sens antihoraire jusqu'à la position de déverrouillage. Insérez la batterie dans le support de batterie sur le tube du cadre et terminez l'installation en tournant la clé dans le sens des heures jusqu'à atteindre la position de verrouillage.

Vérifiez que la batterie est correctement installée et verrouillée en tentant vigoureusement de l'extraire et / ou en vous assurant qu'elle est fermement ancrée au châssis et qu'elle n'est pas mobile.

Recharge de la batterie

Avant d'utiliser le vélo à pédalage assisté pour la première fois, il est nécessaire d'effectuer un cycle complet de recharge à l'aide du chargeur de batterie spécial fourni.

Le temps moyen de charge de la batterie, qui varie en fonction de la charge restante de la batterie, est estimé entre 4 et 6 heures.

Nous vous recommandons de charger la batterie avec son chargeur après chaque utilisation du vélo à pédalage assisté.



Utilisez uniquement le chargeur fourni ou un modèle agréé ayant les mêmes caractéristiques techniques, en veillant à respecter les instructions et les consignes d'emploi indiquées sur le chargeur ou dans le manuel.

PEDELEC	Chargeur de batterie ENTRÉE	Chargeur de batterie SORTIE
Piuma	CA 100 V à 240V 1,8 A (Max)	CC 42 V 2.0 A (Max)
Piuma-S	CA 100 V à 240V 1,8 A (Max)	CC 42 V 2.0 A (Max)

Assurez-vous que le vélo à pédalage assisté est éteint et que la batterie est éteinte/désactivée (si le modèle de batterie qui accompagne le produit le requiert).

Assurez-vous que le chargeur, la fiche du chargeur et le port de charge de la batterie sont secs.

Branchez la fiche du chargeur sur la prise de charge de la batterie, puis sur la prise de courant (230 V/50 Hz).

Pendant le cycle de charge de la batterie, le chargeur met en évidence un témoin LED de couleur rouge. La présence ultérieure du témoin de couleur verte indique que le cycle de charge de la batterie est terminé.

Débranchez la fiche du chargeur de la prise de recharge de la batterie, puis de la prise de courant.

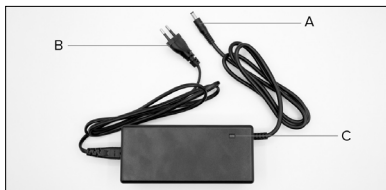

- A. Fiche de recharge de la batterie
- B. Fiche d'alimentation
- C. Témoin LED de l'état de charge de la batterie

ATTENTION

L'utilisation d'un chargeur différent de celui fourni, inapproprié ou non approuvé pour charger la batterie du produit peut entraîner des dommages au produit ou d'autres dangers potentiels.

Ne chargez jamais le produit sans surveillance.

N'allumez pas et ne roulez pas en vélo pendant la charge.

Tenez hors de portée des enfants pendant la charge. Ne placez rien sur le chargeur pendant son utilisation, ne laissez aucun liquide ou métal pénétrer dans le chargeur.

Le chargeur devient chaud pendant le cycle de charge de la batterie.

Ne rechargez pas le produit immédiatement après son utilisation. Laissez le produit refroidir avant de le recharger.

Le produit ne doit pas être chargé pendant de longues périodes. La surcharge réduit la durée de vie de la batterie et présente des risques potentiels supplémentaires.

Il est conseillé de ne pas laisser le produit se décharger complètement afin d'éviter d'endommager la batterie et d'entraîner une perte d'efficacité.

Les dommages causés par une absence prolongée de charge sont irréversibles et ne sont pas couverts par la garantie limitée. Une fois le dommage survenu, la batterie ne peut plus être rechargée (le démontage de la batterie par du personnel non qualifié est interdit car cela pourrait entraîner des chocs électriques, des courts-circuits ou même des incidents de sécurité majeurs).

Chargez la batterie à intervalles réguliers (au moins une fois toutes les 3 à 4 semaines), même si vous n'utilisez pas le vélo à pédalage assisté pendant une longue période.

Chargez la batterie dans un environnement sec, à l'écart des matériaux inflammables (par exemple, des matériaux qui pourraient s'enflammer), de préférence à une température interne comprise entre 15 et 25°C, mais jamais en dessous de 0°C ou au-dessus de + 45°C.

Effectuez un contrôle visuel régulier du chargeur et des câbles du chargeur. N'utilisez pas le chargeur si vous constatez des dommages.

Autonomie et durabilité de la batterie

L'autonomie de la batterie livrée avec le vélo à pédalage assisté, et donc les données de parcours en km estimées, peut varier considérablement en fonction du mode d'utilisation spécifique (charge totale transportée, contribution musculaire du cycliste, niveau d'assistance électrique au pédalage sélectionné, fréquence des départs / redémarrages), de l'état mécanique

et électrique du produit (pression et usure des pneus, niveau d'efficacité de la batterie) et des influences extérieures (pentes et revêtement de la chaussée, conditions météorologiques).

Au fil du temps, la capacité et les performances fournies par la batterie diminuent en raison de la détérioration électrochimique physiologique de ses cellules.

Il est impossible de prévoir la durée de vie exacte de la batterie, car elle dépend principalement du type d'utilisation et des contraintes auxquelles elle est soumise.

Afin de garantir la longévité de la batterie, il convient de la stocker dans un endroit sec, à l'abri de la lumière directe du soleil, de préférence à une température interne comprise entre 15 et -25°C, mais jamais inférieure à 0°C ni supérieure à +45°C, idéalement à température ambiante, et de ne pas la surcharger ni la décharger complètement lorsqu'elle est utilisée et de charger la batterie à intervalles réguliers, même si vous n'utilisez pas votre vélo à pédalage assisté pendant une longue période (au moins une fois toutes les 3 à 4 semaines).

Veuillez garder à l'esprit que le froid réduit les performances de la batterie. Pour le fonctionnement en hiver, il est recommandé de charger et de garder la batterie à température ambiante et de ne l'insérer dans le vélo à pédalage assisté que peu de temps avant son utilisation.

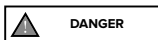

Avertissements concernant la batterie

La batterie est composée de cellules lithium-ion et de produits chimiques dangereux pour la santé et l'environnement. N'utilisez pas le produit s'il dégage des odeurs, des substances ou une chaleur excessive.

- Ne mettez pas au rebut le produit ou la batterie avec les déchets ménagers.
- L'utilisateur final est responsable de l'élimination des équipements électriques et électroniques et des batteries conformément à toutes les réglementations en vigueur.
- Évitez d'utiliser des batteries usagées, défectueuses et / ou non originales, d'autres modèles ou marques.
- Ne laissez pas la batterie à proximité d'un feu ou de sources de chaleur. Risque d'incendie et d'explosion.
- N'ouvrez pas ou ne démontez pas la batterie et ne frappez pas, ne jetez pas, ne percez pas la batterie et n'y fixez pas d'objets.
- Ne touchez pas les substances qui s'échappent de la batterie, car elle contient des substances dangereuses. Ne laissez pas les enfants ou les animaux toucher la batterie.
- Ne surchargez pas ou ne court-circuitez pas la batterie. Risque d'incendie et d'explosion.
- Ne laissez jamais la batterie sans surveillance pendant la charge. Risque d'incendie ! Ne jamais connecter la prise de charge avec des objets métalliques.
- Évitez d'immerger ou d'exposer la batterie à l'eau, sous la pluie ou à d'autres substances liquides.
- N'exposez pas la batterie à la lumière directe du soleil, à une chaleur ou un froid excessif (par exemple, ne laissez pas le produit ou la batterie dans une voiture en plein soleil pendant une période prolongée), à un environnement contenant des gaz explosifs ou des flammes.
- Ne transportez pas et ne stockez pas la batterie avec des objets métalliques tels que des épingles à cheveux, des colliers, etc. Le contact entre des objets métalliques et les contacts de la batterie peut provoquer un court-circuit entraînant des dommages physiques ou la mort.

8. Mise en service

Avant d'utiliser votre vélo à pédalage assisté, en plus de contrôler l'état de charge et l'installation appropriée de la batterie, afin de vous permettre de prendre un bon départ et de garantir une utilisation efficace et sûre du produit, il est toujours bon de contrôler soigneusement chaque pièce et d'effectuer les réglages nécessaires sur les composants mécaniques correspondants, soit directement, soit avec l'aide d'opérateurs spécialisés. Pour ces opérations voir : réglage et serrage de la selle et de la tige de selle, réglage et serrage du guidon et de la potence, réglage des freins, réglage du dérailleur arrière, lubrification de la chaîne et des engrenages, contrôle des roues et de la pression des pneus, contrôle général du bon serrage des vis de fixation, des attaches rapides et des axes traversants, ainsi qu'un contrôle général de l'état de toutes les pièces.

Selle

La position sur le vélo est très importante pour assurer le meilleur confort d'utilisation du produit, pour permettre un pédalage correct et pour éviter les problèmes de sécurité.

C'est pourquoi il est important que la selle et sa tige de selle soient positionnées et réglées de manière à s'adapter à la physiologie de l'utilisateur.

Vous pouvez régler la selle en hauteur, en avance et en inclinaison.

Pour régler la hauteur de la selle, il est nécessaire de desserrer le collier qui retient la tige de selle dans le cadre et de la relever ou de l'abaisser en fonction de vos besoins, en veillant à ne pas la sortir au-delà de la limite indiquée sur le collier pour éviter le risque de possibles fractures du cadre ; une fois que la position souhaitée a été définie en respectant les précautions relatives à l'extraction de la tige de selle, fixez-la en serrant le collier jusqu'à ce qu'elle soit correctement serrée pour éviter qu'elle ne devienne mobile et / ou instable.

En général, il est conseillé de régler la hauteur de la selle en vous assurant que lorsque vous placez votre pied sur la pédale positionnée au point de rotation le plus bas, la jambe correspondante est presque complètement étendue.

Pour régler l'inclinaison et l'avance de la selle, veuillez desserrer le système de fixation relatif au support de la tige de selle, ce qui permet de régler la position souhaitée en termes d'angle et d'avance de la selle, puis de resserrer correctement le système de fixation pour éviter tout jeu et mouvement.

Guidon

Vous pouvez régler le guidon en hauteur et en inclinaison en ajustant les systèmes de fixation relatifs sur la potence du guidon et / ou la fixation du guidon.

Pour régler le guidon en hauteur, il est nécessaire de desserrer le collier qui retient la potence télescopique du guidon, en permettant l'extraction ou l'insertion pour relever ou abaisser le guidon jusqu'à ce que la position souhaitée soit définie, en le fixant en serrant le collier relatif jusqu'à ce qu'il devienne mobile ; dans d'autres cas, soit en desserrant la vis qui relie la fixation de guidon à l'intérieur de la tige de fourche (si présente) ou en agissant sur l'articulation au niveau de la fixation de guidon.

Pour régler l'inclinaison du guidon, desserrez le système de serrage de la fixation de guidon, faites tourner le guidon dans la position souhaitée et fixez-le en serrant le système de serrage afin de l'immobiliser.

Freins

Le système de freinage installé sur le produit comprend des freins à disque mécaniques ou hydrauliques, qui peuvent être actionnés sur la roue avant et la roue arrière à l'aide des leviers correspondants sur le guidon, chacun étant équipé d'un dispositif (capteur de protection thermique) qui déconnecte immédiatement le moteur lorsque le levier de frein auquel il est relié est activé.

Le levier de frein situé sur le côté droit du guidon actionne le frein arrière, arrêtant la roue arrière, tandis que le levier de frein situé sur le côté gauche du guidon actionne le frein avant, arrêtant la roue avant.

Les leviers des freins, avant et arrière, doivent être situés et orientés de manière à maximiser leur ergonomie en favorisant une position naturelle de la main et des doigts utilisés pour les actionner, en minimisant la force et le temps nécessaires pour permettre l'activation du freinage et sans négliger la possibilité d'avoir une bonne modulation de celui-ci.

Vérifier le fonctionnement des freins en effectuant un test de freinage à basse vitesse (max 6km/h) dans une zone sans obstacle.

L'état d'usure progressive des plaquettes de frein installées sur les étriers correspondants, réduisant leur épaisseur, obligera les leviers de frein correspondants à avoir une plus grande course pour exercer la même force de freinage.

Si le système de freinage livré avec le produit dispose d'un disque mécanique, pour compenser ce type d'usure, veuillez agir sur la bague de réglage du câble de frein, située derrière le levier correspondant, pour rétablir des conditions de freinage optimales ; en cas d'usure excessive des plaquettes de frein, il sera nécessaire de les remplacer.

Boîte de vitesses et transmission

Le système de changement de vitesse à câble livré avec le produit est indexé et permet de modifier le rapport de vitesse et le développement métrique du coup de pédale en agissant sur le dispositif de commande situé sur le guidon, en déterminant le mouvement latéral de la chaîne sur le pignon correspondant de la boîte installée sur la roue arrière à travers le dérailleur correspondant.

Vérifiez que la boîte de vitesse fonctionne correctement et qu'elle est bien réglée, et que la chaîne et les pignons d'entraînement sont propres et suffisamment lubrifiés.

Roues et pneus

Vérifiez que les rayons sont correctement centrés, qu'ils sont correctement tendus et que les axes traversants et / ou le blocage rapide de la roue avant (si présent) sont correctement installés et serrés.

Vérifiez la présence et l'installation correcte des catadioptrés.

Vérifiez l'état et le degré d'usure des pneus : il ne doit pas y avoir de coupures, de fissures, de corps étrangers, de gonflements anormaux, de plis visibles ou d'autres dommages.

Vérifiez la pression de gonflage des pneus en vous référant à la plage spécifique de valeurs minimales et maximales indiquée sur le flanc des pneus (la valeur de la pression appropriée doit être personnalisée en fonction du poids transporté, des conditions météorologiques et de la chaussée).

Des pneus correctement gonflés améliorent non seulement le déroulement des roues mais réduisent également le risque de crevaison et de détérioration.

9. Stockage, entretien et nettoyage

Pour garantir et maintenir un bon niveau de sécurité et de fonctionnalité du produit dans le temps, il est impératif de le soumettre à des contrôles réguliers et à un entretien périodique.

Certaines opérations d'inspection et de maintenance peuvent être effectuées directement par l'utilisateur ou par toute personne possédant des compétences mécaniques de base, une dextérité manuelle et des outils appropriés.

D'autres opérations nécessitent l'expertise et les outils spécifiques d'un opérateur qualifié.

Votre revendeur peut vous fournir toutes les informations concernant les opérations de contrôle pouvant être effectuées directement par l'utilisateur et vous suggérer les opérations d'entretien ordinaire à effectuer périodiquement en fonction de l'intensité et des conditions d'utilisation du produit.

Toutes les opérations d'entretien doivent être effectuées avec la batterie débranchée et en prenant soin de faire reposer la bicyclette sur la béquille.

Les différentes pièces qui composent le produit sont soumises à diverses formes d'usure dues à l'utilisation.

En particulier, nous recommandons une inspection et un entretien réguliers des composants suivants : pneus, roues, freins, boîte de vitesses, chaîne, suspension et cadre.

Les **pneus** installés sur le produit sont soumis à une usure physiologique de la bande de roulement, qui peut être accentuée par des méthodes et un environnement d'utilisation spécifiques, et sont soumis à un durcissement naturel dans le temps du composé de caoutchouc qui les compose.

Vérifiez constamment la pression correcte des chambres à air installées dans les pneus pour réduire le risque de crevaison, limiter le processus de détérioration et garantir une utilisation plus sûre et plus efficace du produit.

Inspectez périodiquement l'état des pneus pour vérifier leur usure et leur vieillissement / détérioration et remplacez-les par des pneus avec les mêmes caractéristiques si nécessaire.

Le bon état d'entretien des **roues**, sujettes à l'usure due à l'utilisation, exige qu'elles soient périodiquement contrôlées afin de s'assurer qu'elles sont correctement centrées et que les rayons sont uniformément et suffisamment tendus selon le type de jante ; les roulements du moyeu doivent être inspectés, nettoyés et lubrifiés ou remplacés si nécessaire.

L'intégrité des jantes qui accompagnent le produit doit être constamment vérifiée pour détecter les déformations, bosses, fissures et / ou autres signes de corrosion et de dommages exigeant un remplacement pour des raisons de sécurité.

Pour garantir le maintien d'un bon niveau de fonctionnement des **freins**, en plus de vérifier régulièrement l'état d'usure des disques et l'état d'usure des câbles en acier présents dans les gaines du circuit de freinage, il est nécessaire de les changer pour prévenir le risque de rupture et de replacer périodiquement les plaquettes des freins installées sur les mâchoires correspondantes avant qu'elles n'atteignent une épaisseur minimum de 1mm.

Le bon fonctionnement de la chaîne cinématique du pédalage assisté est assuré par un entretien et un réglage appropriés de ses composants.

Le système de **boîte de vitesse** à câble fourni avec le produit, étant un composant fortement sollicité pendant l'utilisation et toujours sous tension mécanique, est susceptible de perdre facilement son réglage ; la permanence et / ou le rétablissement des conditions correctes de fonctionnement du dérailleur arrière indexé sont garantis par un réglage adéquat du dérailleur (vis de fin de course) et par le réglage du câble du dérailleur arrière.

La **chaîne** et les engrenages de transmission correspondants sont sujets à l'usure due à l'utilisation et, afin de garantir leur intégrité et leur efficacité en termes de fluidité et de silence, veuillez les nettoyer et les lubrifier régulièrement avec des produits spécifiques (goutte ou spray, sec ou humide), adaptés à la saison et au mode d'utilisation du produit et remplacés périodiquement.

Ne lubrifiez qu'après avoir nettoyé et dégraissé correctement les pièces concernées et, par la suite, surtout en cas d'utilisation de lubrifiants huileux, en prenant soin d'éliminer tout excès de lubrifiant.

Les **suspensions** avant et arrière (lorsqu'elles sont présentes) ne sont pas réglables, sauf indication contraire dans ce manuel, et ne nécessitent pas d'entretien spécifique, hormis le contrôle périodique du bon fonctionnement et de l'absence de jeux.

Le lubrifiant (si présent) nécessaire au bon fonctionnement des suspensions installées sur le produit est déjà présent à l'intérieur des bases correspondantes, il ne faut donc pas les lubrifier davantage.

Le **cadre** du produit doit être inspecté régulièrement afin d'exclure la présence de tout symptôme de fissuration et/ou de ce que l'on appelle la « fatigue du matériau » et de permettre une intervention opportune pour réduire et/ou éliminer le risque de dommage et/ou de rupture.

Il est conseillé de contrôler soigneusement chaque fixation du produit, par des contrôles préventifs et périodiques générales sur le serrage correct des écrous autobloquants et des vis de fixation, qui peuvent perdre leur efficacité suite à l'utilisation et au fil du temps.



Après chaque opération d'entretien courant, un contrôle du parfait état de marche de toutes les commandes est obligatoire.

Notes pour l'entretien

Toutes les interventions d'entretien doivent se produire avec la batterie débranchée.

Durant toutes les phases d'entretien, les opérateurs doivent porter les équipements de sécurité nécessaires.

Les outils utilisés pour l'entretien doivent être adéquats et de bonne qualité.

N'utilisez pas d'essence ni de solvant inflammable comme détergents, mais utilisez toujours des produits non inflammables et non toxiques.

Limitez au maximum l'utilisation d'air comprimé et protégez-vous avec des lunettes dotées de protecteurs latéraux.

N'utilisez jamais de flammes nues comme système d'éclairage pour effectuer des vérifications ou des entretiens.

Après chaque intervention d'entretien ou de réglage, assurez-vous qu'aucun outil ou corps étranger n'est resté entre les organes mobiles du vélo à pédalage assisté.

Ce manuel ne fournit pas d'informations approfondies sur le démontage et l'entretien extraordinaire, car ces opérations doivent toujours être effectuées exclusivement par le personnel d'entretien du revendeur agréé.

Le service après-vente peut vous fournir toutes les informations et répondre à toutes vos questions concernant l'entretien et la maintenance de votre vélo à pédalage assisté.



Nettoyage

Le nettoyage du vélo à pédalage assisté n'est pas seulement une question de décence mais permet également de détecter immédiatement tout défaut de celui-ci.

Pour laver le produit, après avoir nécessairement retiré la batterie, utiliser de préférence une éponge et / ou un chiffon doux et de l'eau, éventuellement additionnée d'un détergent neutre spécifique, en faisant particulièrement attention à la manipulation des parties électroniques.

Il est absolument interdit de diriger des jets d'eau sous pression vers les parties électriques, le moteur, l'écran et la batterie. Après le lavage, il est important de sécher tous les composants lavés, ainsi que le cadre et les surfaces de freinage, avec un deuxième chiffon doux et/ou de sécher complètement avec de l'air comprimé à basse pression et de vérifier qu'il ne reste pas d'humidité résiduelle sur les composants électriques.

S'il y a des taches sur le corps du produit, nettoyez-les avec un chiffon humide. Si les taches persistent, appliquez un savon neutre, brossez-les avec une brosse à dents, puis essuyez avec un chiffon humide.

Ne nettoyez pas le produit avec de l'alcool, de l'essence, de la paraffine ou d'autres solvants chimiques corrosifs et volatils afin d'éviter tout dommage grave.

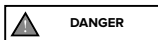

DANGER

Toutes les opérations de nettoyage du vélo à pédalage assisté doit être effectué avec la batterie retirée.

L'infiltration d'eau dans la batterie peut endommager les circuits internes, provoquer un incendie ou une explosion. En cas de doute sur la présence d'une infiltration d'eau dans la batterie, arrêtez immédiatement de l'utiliser et renvoyez-la au SAV ou à votre revendeur pour un contrôle.

Conservation et Stockage

Si le vélo à pédalage assisté doit être stocké et conservé pendant de longues périodes d'inactivité, il conviendra de le stocker dans un endroit fermé, sec et possiblement aéré, en veillant à effectuer les opérations ci-après :

- Effectuez un nettoyage général du vélo à pédalage assisté.
- Retirez de son logement la batterie fournie avec le vélo à pédalage assisté et, après l'avoir désactivée à l'aide de la clé ou de l'interrupteur correspondant (s'il est présent), la conserver dans un endroit sec, à l'écart des matériaux inflammables (par exemple, des matériaux susceptibles de s'enflammer), de préférence à une température interne de 15 à -25°C, jamais inférieure à 0°C ni supérieure à + 45°C, et effectuer des cycles de recharge périodiques afin d'éviter que le niveau de tension de la batterie ne diminue excessivement, entraînant ainsi un risque de dommages et de perte d'efficacité.
- Protégez les contacts électriques exposés avec des produits antirouille.
- Graissez toutes les surfaces non protégées avec des vernis ou des traitements antirouille.



ATTENTION

Ne pas stocker ou conserver le produit à l'extérieur ou à l'intérieur d'un véhicule pendant une période prolongée. Un ensoleillement excessif, une surchauffe et un froid extrême accélèrent le vieillissement des pneus et compromettent la durée de vie à la fois du produit et de la batterie. Ne l'exposez pas à la pluie ou à l'eau, ne l'immergez pas et ne le lavez pas à l'eau.

Levage

Le poids du vélo à pédalage assisté implique qu'il est nécessaire de la soulever par deux personnes adultes avec une extrême prudence pour éviter les risques de dommages corporels (écrasement et accidents) et matériels (chocs).

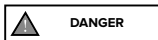

DANGER

Transport

Pour assurer le transport en toute sécurité du vélo à pédalage assisté, soit à l'intérieur de l'habitacle du véhicule utilisé pour le transport, soit à l'extérieur (par exemple, porte-vélos), ainsi que pour permettre le retrait préventif de la batterie et des composants accessoires installés sur celle-ci, effectuer l'ancrage correspondant en utilisant des matériaux de fixation appropriés (sangles ou câbles) et des dispositifs d'attache en bon état et installés de manière à ne pas endommager le cadre, les câbles et les autres parties du produit.

Il relève de la responsabilité de l'utilisateur de s'assurer de l'adéquation de l'équipement utilisé pour transporter le produit en équipant et en installant des dispositifs (par exemple, des porte-vélos) conformément aux réglementations approuvées et autorisées dans le pays d'utilisation.



ATTENTION

Le fabricant ne répond pas des ruptures dues au levage et / ou au transport du vélo à pédalage assisté après la livraison.

10. Responsabilité et conditions générales de garantie

Le conducteur assume tous les risques liés à la non-utilisation d'un casque et d'autres équipements de protection.

Le conducteur est tenu de respecter les réglementations locales en vigueur en ce qui concerne :

1. l'âge minimum autorisé pour le conducteur,
2. les restrictions sur les types de conducteurs qui peuvent utiliser le produit
3. tous les autres aspects réglementaires

Le conducteur est également tenu de maintenir le produit propre et en parfait état d'efficacité et d'entretien, d'effectuer avec diligence les contrôles de sécurité qui lui incombent tels que décrits dans les sections précédentes, de ne pas altérer le produit de quelque manière que ce soit et de conserver toute la documentation relative à l'entretien.

La société ne répond pas des dommages provoqués et n'est en aucun cas responsable des dommages causés aux biens ou aux personnes dans les cas où :

- le produit est utilisé de manière incorrecte ou non conforme aux instructions du manuel d'instructions ;
- le produit, suite à l'achat, est altéré ou modifié dans tout ou partie de ses composants.

En cas de panne du produit dû à des causes non imputables à des comportements incorrects du conducteur et si vous souhaitez consulter les conditions générales de garantie, veuillez contacter votre revendeur ou visitez le site www.argentoemobility.com/en/

Sont toujours exclues du champ d'application de la Garantie Légale des Produits les défaillances ou dysfonctionnements causés par des événements accidentels et/ou imputables à la responsabilité de l'Acheteur ou par une utilisation du Produit non conforme à l'usage prévu et/ou à celui prévu dans la documentation technique jointe au Produit, ou dus à un défaut de réglage des parties mécaniques, à l'usure naturelle des matériaux d'usure ou causés par des erreurs de montage, un manque d'entretien et/ou une utilisation de celui-ci non conforme aux instructions.

Par exemple, les éléments suivants doivent être considérés comme exclus de la Garantie légale relative aux Produits :

- les dommages causés par des chocs, des chutes ou des collisions accidentelles, des crevaisons ;
- les dommages causés par l'utilisation, l'exposition ou le stockage dans un environnement inapproprié (par exemple : présence de pluie et/ou de boue, exposition à l'humidité ou à des sources de chaleur excessive, contact avec du sable ou d'autres substances) ;
- dommages causés par le manque de réglage pour l'utilisation sur route et/ou entretien des pièces mécaniques, des freins à disque mécaniques, du guidon, des pneus, etc. ; l'installation et/ou le montage incorrect des pièces et/ou des composants ;
- l'usure naturelle des matériaux consommables : frein à disque mécanique (par ex. plaquettes, étriers, disque, câbles), pneus, plateformes, joints, roulements, feux led et ampoules, béquille, boutons, garde-boue, pièces en caoutchouc (plateforme), câblage des connecteurs des câbles, caches et autocollants, etc. ; connecteurs des câbles, masques et autocollants, etc. ;
- l'entretien inapproprié et/ou l'utilisation incorrecte de la batterie du Produit ;
- l'altération et/ou le forçage de parties du Produit ;
- l'entretien ou la modification incorrect ou inadéquat du Produit ;
- la mauvaise utilisation du Produit (par exemple : surcharge, utilisation dans des compétitions et/ou pour des activités commerciales de location) ;
- les entretiens, les réparations et/ou les interventions techniques sur le Produit effectués par des tiers non autorisés ;
- les dommages aux Produits résultant du transport, s'il est effectué par l'Acheteur ;
- les dommages et/ou les défauts résultant de l'utilisation de pièces de rechange non originales.

Veuillez vous référer à la version la plus récente des conditions de garantie disponible sur

www.argentoemobility.com/en/support/

11. Informations sur l'élimination

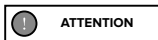

ATTENTION

Traitement du dispositif électrique ou électronique en fin de vie (applicable dans tous les pays de l'union européenne et dans d'autres systèmes européens équipés de système de tri sélectif)

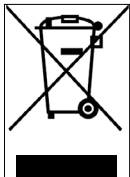

Ce symbole sur le produit ou sur l'emballage indique que le produit ne doit pas être considéré comme un déchet ménager normal ; veuillez plutôt le remettre à un point de collecte approprié pour le recyclage des équipements électriques et électroniques (DEEE).

En vous assurant que ce produit est éliminé correctement, vous contribuerez à éviter les conséquences négatives potentielles pour l'environnement et la santé qui pourraient autrement être causées par une élimination inappropriée.

Le recyclage des matériaux permet de préserver les ressources naturelles.

Pour des informations plus détaillées sur le recyclage et l'élimination de ce produit, vous pouvez contacter le service local d'élimination des déchets ou bien le point de vente où vous l'avez acheté.

Dans tous les cas, il faut effectuer l'élimination conformément à la normative en vigueur dans le pays d'achat.

En particulier, les consommateurs sont tenus de ne pas éliminer les DEEE en tant que déchets municipaux, mais doivent participer à la collecte séparée de ce type de déchets à travers deux modes de remise :

- Aux Centres de Collecte municipaux (également appelés Eco-emplacements, îlots écologiques), directement ou via les services de collecte des entreprises municipales, là où ils sont disponibles ;
- Auprès des points de vente de nouveaux appareils électriques et électroniques.

Ici, les DEEE de très petites dimensions (dont le côté le plus long est inférieur à 25 cm) peuvent être livrés gratuitement, tandis que les plus gros peuvent être livrés en mode 1 contre 1, c'est-à-dire en livrant l'ancien produit lorsque vous en achetez un neuf ayant les mêmes fonctions.

Par ailleurs, le mode 1 contre 1 est toujours garanti lors de l'achat par le consommateur d'un nouvel EEE, quelle que soit la taille du DEEE.

En cas de mise au rebut non conforme des équipements électriques ou électroniques, les sanctions spécifiques prévues par la législation en vigueur en matière de protection de l'environnement peuvent s'appliquer.

Si les DEEE contiennent des piles ou des accumulateurs, ceux-ci doivent être retirés et soumis à un tri sélectif spécifique.

Traitement des batteries usagées (applicable dans tous les pays de l'Union européenne et dans d'autres systèmes européens équipés de systèmes de tri sélectif)

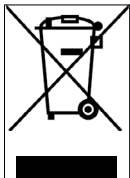

Ce symbole sur le produit ou sur l'emballage indique que la batterie ne doit pas être considérée comme un déchet ménager normal. Sur certains types de batteries, ce symbole peut être utilisé en combinaison avec un symbole chimique.

Les symboles chimiques du mercure (Hg) ou du plomb (Pb) sont ajoutés si la batterie contient plus de 0,0005 % de mercure ou de 0,004 % de plomb.

En vous assurant que les batteries sont éliminées correctement, vous contribuerez à éviter les conséquences négatives potentielles pour l'environnement et la santé qui pourraient autrement être causées par leur mise au rebut inappropriée. Le recyclage des matériaux permet de conserver les ressources naturelles. Dans le cas de produits qui, pour des raisons de sécurité, de performance ou de protection des données, nécessitent une connexion fixe à une pile/batterie interne, celle-ci ne doit être remplacée que par du personnel de maintenance qualifié.

Livrez le produit en fin de vie à des points de collecte adaptés à l'élimination des équipements électriques et électroniques : cela garantit que la batterie à l'intérieur est également traitée correctement.

Pour plus d'informations sur la mise au rebut de la pile-batterie usée ou du produit, vous pouvez contacter le service local pour l'élimination des déchets ou le point de vente où vous l'avez acheté.

Dans tous les cas, il faut effectuer l'élimination conformément à la normative en vigueur dans le pays d'achat.

Dieses Handbuch gilt für die folgenden Pedelecs (EPAC)

Piuma Piuma-S

Verzeichnis

1. Einführung
2. Warnhinweise zur Verwendung und Sicherheit
3. Produktübersicht
4. Technisches Datenblatt
5. Montage
6. Display
7. Batterie
8. Inbetriebnahme
9. Lagerung, Wartung und Reinigung
10. Haftung und allgemeine Garantiebedingungen
11. Informationen zur Entsorgung

Benutzerhandbuch

Übersetzung der Originalanweisungen

Vielen Dank, dass Sie sich für dieses Produkt entschieden haben.

Für Informationen, technische Unterstützung, Kundendienst und die allgemeinen Garantiebedingungen wenden Sie sich an Ihren Händler oder besuchen Sie die Website www.argoemobility.com/en/

Allgemeines

Dieses Handbuch gehört zum Pedelec (EPAC).

Bevor man das Pedelec in Betrieb nimmt, muss das Handbuch gelesen werden und verstanden worden sein. Die Benutzer müssen unbedingt die folgenden Vorschriften strikt befolgen.

Das Unternehmen haftet nicht für Schäden, die in den folgenden Fällen an Sachen oder Personen verursacht werden, und ist in keiner Weise verantwortlich, wenn:

- das Produkt unsachgemäß oder nicht in Übereinstimmung mit der Gebrauchsanweisung verwendet wird;
- das Produkt nach dem Kauf ganz oder teilweise verändert oder manipuliert wird.

Im Hinblick auf die kontinuierliche technologische Entwicklung behält sich der Hersteller das Recht vor, das Produkt ohne Vorankündigung zu ändern, ohne dass dieses Handbuch automatisch aktualisiert werden muss. Für Informationen und um die Überarbeitungen dieses Handbuchs einzusehen, besuchen Sie bitte die Website www.argoemobility.com/en/

Kundendienst

Zögern Sie nicht bei Problemen oder Fragen den Kundendienst Ihres autorisierten Händlers zu kontaktieren. Der Kundendienst hat erfahrenes Fachpersonal, spezifische Ausrüstungen und Originalersatzteile.

Rechtlicher Hinweis zur Verwendung

Prüfen Sie und halten Sie sich an die Straßenverkehrsordnung und die lokalen Verkehrsvorschriften für Radfahrer hinsichtlich der Beschränkungen für die Personentypologien, die das Produkt verwenden dürfen, und der Verwendung dieses Produkttyps.

Grafische Darstellung von Sicherheitswarnungen

Die Sicherheitshinweise werden in diesem Handbuch mit den folgenden grafischen Symbolen gekennzeichnet, um die Aufmerksamkeit des Lesers / Benutzers auf die korrekte und sichere Verwendung des Pedelecs zu lenken.

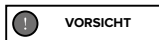

Vorsicht

Weist auf Regeln, die einzuhalten sind, um das Pedelec nicht zu beschädigen und/oder um gefährliche Situationen zu vermeiden.



Restrisiken

Weist auf Gefahren hin, die Restrisiken verursachen, auf die der Benutzer zur Vermeidung von Verletzungen oder Sachschäden achten muss.

2. Warnhinweise zur Verwendung und Sicherheit

Allgemeine Sicherheitsregeln

Auch wenn man schon Erfahrung mit Pedelecs hat, müssen die hier beschriebenen Anleitungen und allgemeinen Vorsichtsmaßnahmen, die während des Fahrens eines motorisierten Fahrzeugs beachtet werden müssen, befolgt werden.

Es ist sehr wichtig, sich die notwendige Zeit zu nehmen, um die Grundlagen zu lernen, wie dieses Produkt zu fahren und handzuhaben ist, um schwere Unfälle zu vermeiden, die in den ersten Tagen passieren können. Wenden Sie sich an Ihren Händler, um Unterstützung bei der korrekten Verwendung des Produkts zu erhalten oder um zu erfahren, wo Sie Pedelec-Kurse nehmen können.

Das Unternehmen lehnt jede direkte oder indirekte Haftung ab, die sich aus der missbräuchlichen Verwendung des Produkts, der Nichteinhaltung der Verkehrsregeln und der Anweisungen in diesem Handbuch, Unfällen und Streitigkeiten aufgrund von Nichtbeachtung und illegalen Handlungen ergibt.

Dieses Produkt ist ein Freizeitgerät und muss als solches verwendet werden, es darf niemals von mehr als einer Person und niemals zum Transportieren von Mitfahrern verwendet werden.

Verwenden Sie dieses Fahrzeug niemals für andere Zwecke. Dieses Produkt ist nicht für Stunts, Wettbewerbe, den Transport von Gegenständen, das Abschleppen anderer Fahrzeuge oder Anhänger geeignet.

Der A-bewertete Emissionsschalldruckpegel am Ohr des Fahrers beträgt weniger als 70 dB(A).



Verwendung des Pedelecs

Jeder Benutzer muss vor der Verwendung die Anleitungen und Informationen dieses Handbuch gelesen und verstanden haben.

Sollten im Zuge des Zusammenbaus Herstellungsfehler, unklare Schritte oder Schwierigkeiten bei der Montage selbst oder bei den Einstellungen feststellen, dürfen Sie das Fahrzeug nicht verwenden. Kontaktieren Sie in diesem Fall Ihren Händler oder besuchen Sie die Website www.argentoemobility.com/en/, um technische Unterstützung zu erhalten.



Mit der Verwendung des Pedelecs verbundene Risiken

Auch wenn das Pedelec mit Schutzeinrichtungen ausgerüstet ist, muss man für einen sicheren Gebrauch des Pedelecs alle Regeln zur Verhütung von Unfällen in diesem Handbuch m Kopf haben.

Blieben Sie während des Lenkens immer konzentriert und unterschätzen Sie nicht die mit der Verwendung des Pedelecs verbundenen Restrisiken.



Verantwortung

Der Fahrer hat die Pflicht, das Pedelec mit der größten Umsicht und unter Einhaltung der Straßenverkehrsordnung und aller im Land, in dem er fährt, geltenden Bestimmungen für Radfahrer zu verwenden.

Denken Sie daran, dass man auf öffentlichen Plätzen oder im Straßenverkehr auch dann, wenn man dieses Handbuch buchstabengetreu befolgt, nicht vor Verletzungen geschützt ist, wenn man gegen die Verkehrsregeln verstößt und sich unangemessen gegenüber den Fahrzeugen, Hindernissen und Personen im Straßenverkehr verhält. Ein unsachgemäßer Gebrauch des Produkts oder die Nichtbeachtung der Anweisungen in diesem Handbuch kann zu ernsthaften Schäden führen.

Der Fahrer hat außerdem die Pflicht, das Pedelec sauber und im perfekten Zustand zu halten, die Sicherheitskontrollen, die er selbst durchführen kann, sorgfältig durchzuführen und alle Unterlagen zur Wartung des Produkts aufzubewahren.

Der Fahrer muss aufmerksam abschätzen, ob eine bestimmte Wetterlage die Verwendung des Pedelecs gefährlich macht.

Dieses Produkt ist ein Fahrzeug, je schneller man fährt, umso länger ist der Bremsweg. Deshalb empfehlen wir Ihnen, Ihre Geschwindigkeit zu verringern und einen angemessenen Bremsweg einzuhalten, wenn Sie bei schlechten Wetterbedingungen und/oder bei starkem Verkehr unterwegs sind.

Auf nassen, glatten, schlammigen, vereisten oder verschneiten Straßen verlängert sich der Bremsweg und die Reifenhaftung verringert sich beträchtlich im Vergleich zur Haftung auf trockenen Straßen. Die Räder können ins Rutschen geraten und Sie können das Gleichgewicht verlieren.

Deswegen fahren Sie das Fahrzeug unter diesen Bedingungen vorsichtiger und halten Sie eine passende Geschwindigkeit und einen größeren Sicherheitsabstand zu anderen Fahrzeugen und Fußgängern ein.

Seien Sie besonders vorsichtig, wenn Sie auf unbekanntem Straßen fahren.

Für die eigene Sicherheit sollte man persönliche Schutzausrüstungen (Helm, Knieschützer und Ellbogenschützer) tragen, um sich vor Verletzungen bei Stürzen während der Fahrt zu schützen. Wenn Sie das Produkt verleihen, lassen Sie den Fahrer die Sicherheitsausrüstung tragen und erklären Sie ihm, wie er das Fahrzeug verwenden muss. Um Verletzungen zu vermeiden, leihen Sie das Produkt nicht an Personen aus, die nicht wissen, wie man es benutzt.

Tragen Sie immer Schuhe, bevor Sie das Produkt verwenden.

Das Produkt ist für eine Last ausgelegt, die nicht die im technischen Datenblatt des Produkts angegebene maximal zulässige Gesamtmasse (Fahrer plus eventuelle transportierte Lasten) übersteigen darf.

Verwenden Sie das Produkt niemals, wenn die zu transportierende Last das zulässige Gesamtgewicht übersteigt, um nicht das Risiko einzugehen, dass die Rahmenbauteile und elektronischen Bauteile Schaden nehmen.

Das Pedelec (EPAC) ist in Übereinstimmung mit der geltenden Bezugsvorschrift EN 15194 ein Beförderungsmittel für die Beförderung einer einzigen Person.

Die Beförderung von Mitfahrern ist ausschließlich im Rahmen der geltenden nationalen Verkehrsvorschriften zum Mindestalter des Fahrers, maximal zulässigen Alter des Mitfahrers und zur gesetzlich homologierten und zugelassenen Vorrichtungen für die Mitfahrerbeförderung zulässig.

Der Benutzer ist dafür verantwortlich, sich von der strukturellen und sicherheitstechnischen Eignung der Vorrichtungen am Produkt für die Beförderung des Mitfahrers zu überzeugen. Die Ausrüstung muss sicher und korrekt am Rahmen des Pedelecs montiert werden und darf die vorgeschriebene Lastgrenze (maximale Tragfähigkeit des Produkts und des Gepäckträgers, wenn vorhanden) nicht überschreiten.

Der Benutzer ist außerdem für die Ausrüstung und Installation der Trägervorrichtungen für Gegenstände und Tiere verantwortlich (z. B. Gepäckträger, Gepäcktaschen, Fahrradkörbe usw.), die gemäß den Bestimmungen des Landes, in dem das Pedelec verwendet wird, homologiert und zugelassen und gemäß den Vorgaben durch die Struktur des Produkts und innerhalb der vorgesehenen Lastgrenzen (maximal des Produkts und des mitgelieferten Gepäckträgers, wenn vorhanden), für das getragene Gewicht, montiert werden müssen.



Die Montage von Zubehör und Zusatzausrüstungen wirkt sich nicht nur auf die Leistungen und die Verwendungsart des Pedelecs aus, sondern kann, wenn das Zubehör oder die Ausrüstung ungeeignet oder falsch montiert ist, den korrekten Betrieb und die Sicherheit gefährden.

Für Informationen zur Ausrüstung und Installation von für das Produkt passenden und geeigneten Trägervorrichtungen wenden Sie sich bitte an Ihren autorisierten Händler oder Fachleute.

Warnhinweise für die Benutzer

- Das Pedelec darf nur von erfahrenen Erwachsenen und Jugendlichen verwendet werden.
- Trinken sie keinen Alkohol und nehmen Sie keine Drogen, bevor Sie das Pedelec lenken.
- Dieses Pedelec-Modell ist für die Verwendung im Freien, auf öffentlichen Straßen oder Fahrradwegen ausgelegt und gebaut.
- Fordern Sie vom Pedelec keine höhere Leistungen als die, für die es ausgelegt ist; fahren Sie nicht über Gefälle von mehr als 10% und unterbrochenen, holprigen Böden (unregelmäßige Straßenbeläge, mit Löchern, Buckeln, Hindernissen).
- Fahren Sie das Pedelec niemals mit abgebauten Teilen.
- Vermeiden sie unregelmäßige Oberflächen mit Hindernissen.
- Halten Sie beim Fahren beide Hände am Lenker.
- Tauschen Sie verschlissene und/oder beschädigte Teile aus und kontrollieren Sie, dass alle Schutzvorrichtungen korrekt funktionieren, bevor Sie losfahren.
- Halten Sie Kinder von Kunststoffteilen (einschließlich Verpackungsmaterial) und Kleinteilen fern, an denen sie ersticken könnten.
- Beaufsichtigen Sie Kinder, um sicherzustellen, dass sie nicht mit dem Produkt spielen.
- Entfernen Sie alle scharfen Kanten, die durch unsachgemäßen Gebrauch, Bruch oder Beschädigung des Produkts entstanden sind.
- Verwenden Sie das Produkt in der Nähe von Fußgängern mit höchster Umsicht: Bremsen Sie ab und signalisieren Sie Ihre Gegenwart, damit die Personen sich nicht erschrecken, wenn Sie sie von hinten überholen.
- Bauen Sie das Produkt richtig zusammen.



Verwendungsmodalität

Das Pedelec ist ein Fahrrad mit einem elektrischen Hilfsmotor, der sich ausschließlich zur Tretunterstützung einschaltet, wenn man in die Pedale tritt.

Der Motor ersetzt also nicht die Muskelarbeit der Beine, sondern unterstützt sie, indem er sich in den von der Funktionsweise der elektrischen und elektronischen Bauteile, mit denen das Produkt ausgerüstet ist, vorgesehenen Modalitäten einschaltet. Zu den Ausrüstungen gehören der Akku, die Bedienelemente am Lenker, Sensoren und die Steuerelektronik (Steuergerät).

Der Elektromotor wird von einem Akku gespeist und einem Steuergerät gesteuert, das die Leistungsausgabe und die zusätzliche Schubkraft zur Muskelkraft durch das Treten des Fahrers steuert. Das Steuergerät stützt sich dabei auf die in Echtzeit von einer Reihe an Sensoren (PAS), die außen am Rahmen und in den Bauteilen selbst angebracht sind, gemessenen Werte und die vom Benutzer über die Bedienelemente am Lenker (Display) eingegebenen Parameter.

Der Elektromotor, mit dem das Pedelec ausgerüstet ist, schaltet sich gemäß den Anforderungen der europäischen Richtlinie 2002/24/EG zur Unterstützung der Muskelkraft beim Treten ein und schaltet sich ab, sobald eine Geschwindigkeit von 25 km/h erreicht worden ist.

Das Pedelec wurde für das Fahren im Freien, auf öffentlichen Verkehrswegen und Fahrradwegen, auf Asphalt und/oder für die technischen und strukturellen Eigenschaften des Produkts geeigneten Böden ausgelegt.

Jede Änderungen an seiner Konstruktion kann das Verhalten, die Sicherheit und die Stabilität des Pedelecs beeinträchtigen und zu Unfällen führen.

Andere Verwendungsarten oder die Erweiterung seiner vorgesehenen Verwendung entsprechen nicht dem vom Hersteller gedachten Bestimmungszweck, weswegen der Hersteller nicht für daraus entstehende Schäden haftbar gemacht werden kann.

Die Autonomie des mit dem Pedelec gelieferten Akkus, das heißt die Strecke in km, die man mit einer Akkuladung fahren kann, variiert merklich mit den spezifischen Verwendungsmodalitäten (befördertes Gesamtgewicht, die vom Fahrer zugesteuerte Muskelkraft, die eingestellte Unterstützungsstufe Häufigkeit Starts/Neustarts), den mechanischen und elektrischen Bedingungen des Produkts (Druck und Verschleiß der Reifen, Leistungsstufe des Akkus) und den externen Einflüssen (Gefälle und Straßenbelag, atmosphärische Bedingungen).

Kontrollieren Sie vor jedem Gebrauch sorgfältig, dass die Bremsen funktionieren und nicht abgenutzt sind, prüfen Sie den Reifendruck, die Abnutzung der Reifenprofile und den Ladestand des Akkus.

Kontrollieren Sie regelmäßig, dass alle angeschraubten Teile fest sitzen. Die Schraubenmuttern und andere selbstsichernde Befestigungen können sich lockern, deswegen müssen sie regelmäßig kontrolliert und nachgezogen werden.

Wie alle mechanischen Komponenten unterliegt auch dieses Produkt einem gewissen Verschleiß. Verschiedene Materialien und Bauteile können auf Verschleiß oder Ermüdung unterschiedlich reagieren. Wenn die Nutzdauer eines Bauteils überschritten wird, kann es plötzlich brechen oder reißen und den Benutzer verletzen. Risse, Kratzer oder Farbveränderungen in stark beanspruchten Bereichen deuten darauf hin, dass die Lebensdauer des Bauteils erreicht ist und es ersetzt werden muss.



Zulässige Geschwindigkeit

Die vom Gesetz zugelassene Höchstgeschwindigkeit ist 25 km/h.

Das Steuergerät ist so konfiguriert, dass die Höchstgeschwindigkeit nicht geändert werden kann.

Eventuelle, vom Hersteller nicht genehmigte Eingriffe am Steuergerät führen nicht nur zum Verfall der Garantie, sondern befreien den Hersteller auch von jeder Haftung für Personen- und Sachschäden durch oder mit dem Produkt.



Unfallgefahr

Halten Sie eine Ihren Fähigkeiten entsprechende Geschwindigkeit und Fahrweise ein, fahren Sie mit dem Pedelec niemals schneller als 25 km/h, um schwere Schäden und Unfälle, bei denen Sie selbst oder andere Personen verletzt werden können, zu vermeiden.



Verwendungsbereich

- Das Pedelec darf im Freien, bei nicht widrigen Witterungsbedingungen (Regen, Hagel, Schnee, starker Wind usw.) verwendet werden.
- Zulässige Höchsttemperatur: +40°C
- Zulässige Mindesttemperatur: +0°C
- Maximal zulässige Feuchtigkeit: 80%
- Die Fahrfläche muss eine ebene, kompakte und glatte Asphaltdecke ohne Löcher und Buckel, Hindernisse und Ölflecken haben.
- Außerdem muss die Umgebung, in der das Pedelec verwendet wird, von der Sonne oder Laternen oder Scheinwerfern so beleuchtet sein, dass die Fahrstrecke und die Bedienelemente des Pedelecs gut zu sehen sind (empfohlen sind 300 bis 500 lux).

Unsachgemäße Verwendung und Kontraindikationen

- Die hier im Folgenden beschriebenen Aktionen, die selbstverständlich nicht den ganzen Bereich an potentiellen Möglichkeiten des „schlechten Gebrauchs“ des Pedelecs abdecken kann, sind absolut verboten.



Es ist strengsten verboten:

- Das Pedelec für andere Zwecke als die, für die es gebaut worden ist, zu verwenden.
- Das Pedelec zu verwenden, wenn man mehr wiegt als das zulässige Gewicht, das das Pedelec aushalten kann.
- Das Pedelec unter Einfluss von Alkohol oder Drogen zu verwenden.
- Das Pedelec in Gebieten zu verwenden, in denen Brand- oder Explosionsgefahr besteht oder in Bereichen mit korrosionsfördernder und/oder chemisch aktiver Atmosphäre.
- Das Pedelec bei widriger Witterung (Platzregen, Hagel, Schneee, starker Wind usw.) zu verwenden.
- Das Pedelec in schlecht beleuchteter Umgebung zu verwenden.
- Über unterbrochene, holprige Böden (unregelmäßige Straßenbeläge, mit Löchern, Buckeln, Hindernissen usw.) zu fahren oder auf ihnen zu halten, um Stürze und Schäden am Fahrer und am Produkt zu vermeiden.
- Den Akku in zu heißer oder nicht ausreichend belüfteter Umgebung zu laden.
- Den Akku beim Laden abzudecken.
- In der Nähe des Ladebereichs zu rauchen oder offene Flammen zu verwenden.
- Wartungsarbeiten oder Reparaturen mit angeschlossenem Akku vorzunehmen.
- Arme oder Finger zwischen die beweglichen Teile des Pedelecs zu schieben.
- Die Bremsen unmittelbar nach dem Gebrauch zu berühren, da sie beim Gebrauch heiß werden.
- Die elektrischen oder elektronischen Bauteile des Pedelecs der Gefahr aussetzen, mit Wasser oder anderen Flüssigkeiten in Kontakt zu kommen.
- Das Produkt oder seine mechanischen und elektronischen Teile in irgendeine Weise zu verändern, da dadurch strukturelle Schäden entstehen können, welche die Leistung vermindern und Folgeschäden haben können.
- Wenn Sie einen Fabrikationsmangel, ungewöhnliche Geräusche oder irgendeine Störung feststellen, benutzen Sie das Fahrzeug nicht mehr und kontaktieren Sie Ihren Händler oder gehen Sie auf die Website www.argentomobility.com/en/

Schutzeinrichtungen

Es ist strengsten verboten, die Schutzabdeckungen des Akkus, der Fahrradkette und der anderen installierten Bauteile, wie auch die Warnplaketten und das Typenschild zu entfernen.



Frequenzinformationen:

Das Betriebsfrequenzband des Bluetooth®-Geräts liegt zwischen 2,4000 GHz und 2,4835 GHz.

Die maximale Funkfrequenzleistung, die in diesen Frequenzbändern übertragen wird, beträgt 100 mW.

3. Produktübersicht

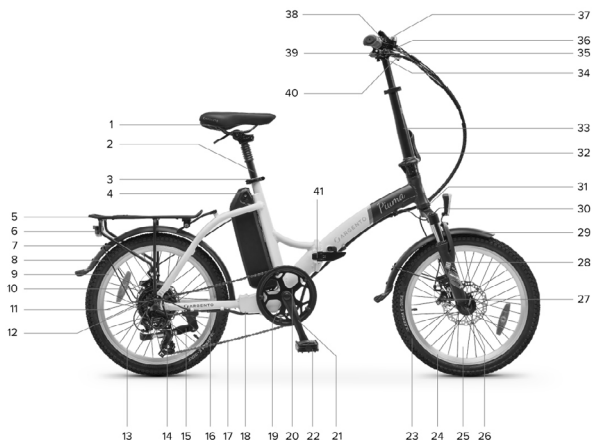

- | | |
|---------------------------------------|---|
| 1. Sattel | 22. Klapppedale (rechte Seite) |
| 2. Klappbare Sattelstütze | 23. Vorderreifen |
| 3. Sattelstützenschelle | 24. Vorderfelge |
| 4. Lithium-Ionen-Akkumulator | 25. Vorderrad |
| 5. Hinterer Gepäckträger | 26. Schnellspanner Vorderrad |
| 6. LED-Rücklicht | 27. Vordere Scheibenbremse |
| 7. Hinteres Schutzblech | 28. Federgabel |
| 8. Hinterradreifen | 29. Vorderes Schutzblech |
| 9. Hinterradfelge | 30. Led-Vorderlicht |
| 10. Hintere Scheibenbremse | 31. Seriennummer Rahmen |
| 11. Hinterrad | 32. Steuerrohrspannhebel |
| 12. Motor | 33. Teleskop- und Klappsteuerrohr |
| 13. 7-Gangschaltung | 34. Lenkervorbau |
| 14. Hinterer Umwerfer | 35. Lenker |
| 15. Ständer (gegenüberliegende Seite) | 36. Hinterradbremshel (rechte Seite) |
| 16. Motoranschluss | 37. Schaltung - getaktete Steuerung |
| 17. Kette | 38. Klingel |
| 18. Steuergerätefach | 39. Display |
| 19. PAS (gegenüberliegende Seite) | 40. Vorderradbremshel (linke Seite) |
| 20. Zahnkranz | 41. Öffnungs/Schließmechanismus des Rahmens |
| 21. Tretkurbel (rechte Seite) | |

Darstellung des Aufbaus und der Bauteile des Produkts.

4. Technisches Datenblatt

Beschreibung Produkt	Artikelnummer	EAN-Nummer
Argento E-Bike Piuma Silver	AR-BI-220003	8052679455980
	AR-BI-210002	8052870486615
Argento E-Bike Piuma Blue	AR-BI-220004	8052679455997
	AR-BI-210001	8052870486608
Allgemeine Informationen		
Display	LED - CDE9-BT	
Motor	Bafang 36V 250W bürstenlos - hinten	
Batterie	Li-Ion 36V 10.4Ah 374Wh - extern und herausnehmbar	
Bremsen	mechanisch mit Scheibe, vorne und hinten - Bremshebel mit Cut-Off-Sensor	
Schaltung	Shimano 7 Umsetzungsverhältnisse (1x7) - hinterer Umwerfer	
Antrieb	Kettenschaltung - 7 Gänge	
Räder	20" Vorder- und Hinterrad	
Leuchten	LED vorne und hinten	
Rahmen	aus Aluminium 6061 - zusammenklappbar	
Ladegerät	Eingangsleistung: AC 100V-240V 1.8A (Max) - Ausgangsleistung: DC 42V 2.0A (Max)	
Maximales Systemgewicht E-Bike	100kg	
Maximale Tragleistung Gepäckträger	25kg	
Gewicht E-Bike	23 kg [~]	
Maximale Geschwindigkeit	25 km/h	

Beschreibung Produkt	Artikelnummer	EAN-Nummer
Argento E-Bike Piuma-S	AR-BI-220005	8052679456000
	AR-BI-210003	8052870486622
Allgemeine Informationen		
Display	LCD - CDC13-BT	
Motor	Bafang 36V 250W bürstenlos - hinten	
Batterie	Li-Ion 36V 10.4Ah 374Wh - extern und herausnehmbar	
Bremsen	mechanisch mit Scheibe, vorne und hinten - Bremshebel mit Cut-Off-Sensor	
Schaltung	Shimano 7 Umsetzungsverhältnisse (1x7) - hinterer Umwerfer	
Antrieb	Kettenschaltung - 7 Gänge	
Räder	20" Vorder- und Hinterrad	
Leuchten	LED vorne und hinten	
Rahmen	aus Aluminium 6061 - zusammenklappbar	
Ladegerät	Eingangsleistung: AC 100V-240V 1.8A (Max) - Ausgangsleistung: DC 42V 2.0A (Max)	
Maximales Systemgewicht E-Bike	100kg	
Maximale Tragleistung Gepäckträger	25kg	
Gewicht E-Bike	23 kg [~]	
Maximale Geschwindigkeit	25 km/h	

5. Montage

Nehmen Sie das Produkt vorsichtig aus seiner Verpackung* und entfernen Sie das Schutzmaterial. Achten Sie dabei darauf, die ästhetischen Teile und die Kabel und vormontierten Bauteile nicht zu beschädigen.

* Das Produkt muss von zwei Erwachsenen ausgepackt werden, um die Unversehrtheit des Produkts zu garantieren und um Unfälle und/oder Quetschungen zu vermeiden.

Nachdem Sie den vorderen Teil des Rahmens an das hintere Teil ausgerichtet haben, indem Sie sie um den Zapfen des Scharniers gedreht haben, verriegeln Sie den Hebel am Öffnungs-/Schließmechanismus des Rahmens auf folgende Weise:

Schieben Sie den Spannhaken (A) des Hebels des Öffnungs-/Schließmechanismus in seine Aufnahme (B) am hinteren Teil des Rahmens.

Drücken Sie den Hebel (C) zum vorderen Teil des Rahmens hin und sichern Sie die Verriegelung mit der Sperrvorrichtung (D).

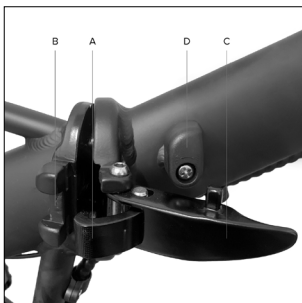

Positionierung des Steuerrohrs

Ziehen Sie das Steuerrohr senkrecht hoch; verriegeln Sie das Steuerrohr mit der Spannvorrichtung (A).

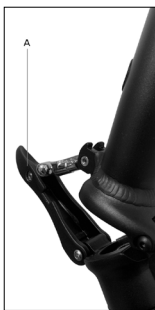

Positionierung Lenker

Setzen Sie den Lenker auf das Steuerrohr und zentrieren und orientieren Sie ihn korrekt über den Spannhebel des Lenkervorbaus (Spannvorrichtung zwischen Lenker und Steuerrohr), damit die Bedienelemente leichter zu greifen sind.

Montage-/Demontageanleitungen des Lenkervorbau für die Installation/Demontage des Lenkers (wenn notwendig - fakultativ)

Bringen Sie am oberen Ende des Steuerrohrs den Lenkervorbau wie folgt an:

Entfernen Sie die Schraube Nummer 1 und öffnen Sie danach den Hebel Nummer 2.

Entfernen Sie jetzt die Metallplatte Nummer 3 und ziehen Sie schließlich die Metallplatte 4 seitlich ab.



Montieren Sie den Lenkervorbau wieder, indem Sie umgekehrt vorgehen.

Prüfen Sie nach, dass der Vorbau korrekt verriegelt ist, damit es nicht zu gefährlichen Situationen während des Lenkens kommt.

Installation und Positionierung der Sattelstütze

Schieben Sie die Sattelstütze in das Sitzrohr des Rahmens und, nachdem Sie den Sattel passend eingestellt haben, verriegeln Sie die Sattelstütze mit der Spannvorrichtung (Sattelstützenschelle) am Rahmen.





GEFAHR

Mindestgrenze für das Einschieben der Sattelstütze

Aus strukturellen und sicherheitstechnischen Gründen ist es strengstens verboten, die Sattelstütze während der Verwendung des Produkts aus dem Sitzrohr über die Markierung am Rohr herauszuziehen, um das Risiko von strukturellen Brüchen am Fahrrad und schwere Unfälle zu vermeiden.

Die Sattelstütze ist korrekt und sicher in das Sitzrohr geschoben, wenn die Markierung für die Einschubgrenze nicht mehr zu sehen ist; siehe Bild:



Richtige Position



Falsche Position

Installation der Pedale

Nehmen Sie das rechte Pedal (gekennzeichnet mit dem Buchstaben R) und das linke Pedal (gekennzeichnet mit dem Buchstaben L).

Montieren Sie das rechte Pedal (R), indem Sie den Gewindestift des Pedals mit einem 15er Rollgabelschlüssel in die Tretkurbel auf der rechten Seite des Fahrrads im Uhrzeigersinn einschrauben (zum Vorderrad hin drehen), bis er fest sitzt.

Montieren Sie das linke Pedal (L), indem Sie den Gewindestift des Pedals mit einem 15er Rollgabelschlüssel in die Tretkurbel auf der rechten Seite des Fahrrads gegen den Uhrzeigersinn einschrauben (zum Vorderrad hin drehen), bis er fest sitzt.

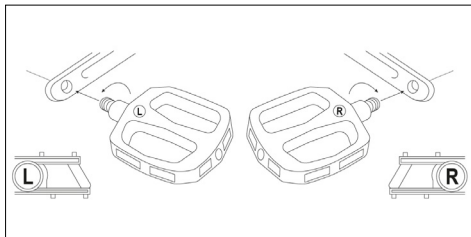



Kontrollieren Sie, dass alle verschraubten Teile, Feststellschrauben, Schnellspanner und Steckachsen festsitzen und alle Teile in Ordnung sind.

Die Schraubenmutter und andere selbstsichernde Befestigungen können sich lockern, deswegen müssen sie regelmäßig kontrolliert und nachgezogen werden.

Die empfohlenen Anzugsmomente für die Befestigung der spezifischen Teile/Bauteile am Produkt (z.B. Lenker, Vorbau, Steuerrohr, Sattel, Sattelstütze, Räder usw..) stehen an den jeweiligen Elementen. Für alle anderen Befestigungen nehmen Sie den Mittelwert von 20 Nm.

Die korrekte Verriegelung der Teile/Bauteile, die mit Spannhebeln verriegelt werden (Schnellspanner, Lenkervorbau, Sattelstützenschelle usw.) kann, wenn keine präzisen technischen Daten angegeben sind, kontrolliert werden, indem man prüft, ob das Teil/Bauteil bei einem energischen Versuch, es abzunehmen und/oder herauszuziehen (Lenker, Sattelstütze, Räder usw.), sich bewegt und/oder instabil wird, ob der Spannhebel beim Schließen ausreichend Widerstand bietet (so dass auf der Handfläche ein Abdruck zurückbleibt, der so genannte „imprint on palm“) und ob es nach dem Schließen eine beträchtliche Kraft zum Öffnen braucht.

Rücklicht

Das Led-Rücklicht ist bereits am äußeren Teil des hinteren Gepäckträgers montiert.

Das Ein- und Ausschalten kann manuell über die spezielle Taste an der Leuchte selbst erfolgen.



Akkuschlüsselsatz

Das Fahrrad mit Tretunterstützung ist ausschließlich mit 2 Schlüsseln ausgestattet, die eindeutig mit dem Schlüsselschloss verbunden sind, das sich auf der am Produkt installierten Batterie befindet, um eine relative Ver- und/oder Entriegelung durch Herausziehen zu ermöglichen.

Die Schlüssel sind am Produkt in der Nähe des Lenkers oder an einem anderen Bauteil des Pedelecs (Rahmen oder Akku) befestigt. Achten Sie darauf, Sie nicht zu verlieren.



Negative Prüfung

Wenn bei der Montage Fabrikationsfehler, unklare Passagen im Handbuch oder Schwierigkeiten bei der Montage auftreten, fahren Sie das Pedelec nicht und kontaktieren Sie den Kundendienst Ihres autorisierten Händlers oder gehen Sie auf die Website www.argentoemobility.com/en/



Im Sinne der ständigen technischen Weiterentwicklung behält sich der Hersteller das Recht vor, Änderungen am Produkt ohne vorherige Ankündigung vorzunehmen, ohne dass dieses Handbuch automatisch aktualisiert wird.

Für Informationen und um die Überarbeitungen dieses Handbuchs einzusehen, besuchen Sie die Website www.argentoemobility.com/en/

Zusammenklappen des Pedelecs

Klappen Sie die Pedale ein, indem Sie den Entriegelungsmechanismus drücken.

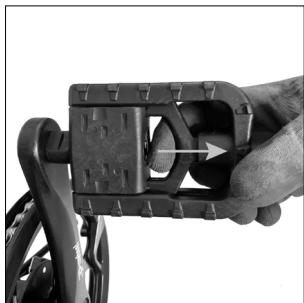

Offenes Pedal



Geschlossenes Pedal

Entriegeln Sie den Hebel für den Schließmechanismus des Steuerrohrs, indem Sie die Spannvorrichtung lösen.

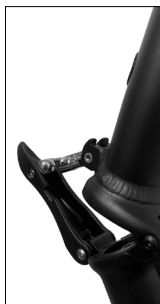

Entriegeln Sie den Hebel für den Schließmechanismus des Steuerrohrs, indem Sie die Spannvorrichtung lösen.

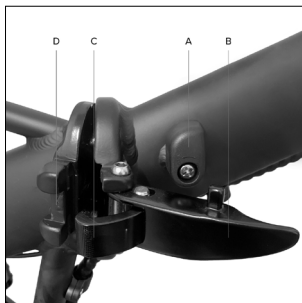

Drehen Sie die Spannvorrichtung des Hebels (A) im Öffnungs-/Schließmechanismus des Rahmens gegen den Uhrzeigersinn. Ziehen Sie den Hebel (B) nach außen, bis man den Spannhaken (C) aus seiner Aufnahme (D) herausziehen kann.



Klappen Sie den Rahmen des Pedelecs zusammen.

Um den Rahmen des Fahrrads wieder zu öffnen, in umgekehrter Reihenfolge vorgehen.

6. Display

Das Pedelec wird mit einer Steuervorrichtung am Lenker mit einem LED-Display oder LCD-Display, der vom mitgelieferten Akku gespeist wird, geliefert. Über das Display können alle elektrischen und elektronischen Funktionen gesteuert werden.

• LED-Display - CDE9-BT

Übersicht über die Tasten und Symbole

1. ON/OFF-Taste
2. Ein-/Ausschalttaste für Licht
3. Taste zum Erhöhen der Tretunterstützungsstufe (+)
4. Taste zum Vermindern der Tretunterstützungsstufe (-)
5. Led für die ausgewählte Tretunterstützung (1-5)
6. Led für den Akkustand (1-5)
7. Hebel zum Einschalten der Laufunterstützung

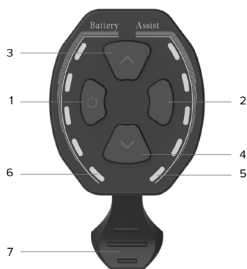

Beschreibung der Funktionen

Ein-/Ausschalten des Displays

Drücken Sie die ON/OFF-Taste für mindestens 1 Sekunde, um den Display ein- oder abzuschalten.

Wahl der Tretunterstützungsstufe

Drücken Sie die entsprechende Taste, um die ausgewählte Tretunterstützungsstufe höher oder niedriger zu stellen.

Die Tretunterstützungsstufe, variabel von 1 bis 5, wird auf dem Display angezeigt; es leuchten die Nummern: 1-2-3-4-5.

Leuchtet die Led 1 auf dem Display, ist die niedrigste Tretunterstützungsstufe eingestellt und der Motor liefert die niedrigste elektrische Unterstützung.

Leuchtet die Led 5 auf dem Display, ist die höchste Tretunterstützungsstufe eingestellt und der Motor liefert die höchste elektrische Unterstützung.

Wenn man die Tretunterstützungsstufe so lange herunterstellt, bis keine der Leds mehr leuchtet, schaltet sich der Motor nicht zur Unterstützung ein.

Einschaltung der Laufunterstützung

Stellen Sie die Tretunterstützung herunter, bis keine der Led-Anzeigen mehr leuchtet, drücken Sie den Hebel, um die Laufunterstützung zu aktivieren, die eine elektrische Schiebehilfe vom Motor bis zu einer Geschwindigkeit von 6 km/h erlaubt.

Die Laufunterstützung schaltet sich ab, sobald Sie den Hebel nicht mehr drücken.

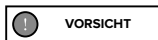

Die Laufunterstützung muss unter Einhaltung der geltenden Vorschriften des Landes, in dem das Pedelec gefahren wird, eingesetzt werden und ist ausschließlich zugelassen, um das Pedelec mit beiden Händen fest am Lenker zu schieben.



Es ist strengstens verboten, die Laufunterstützung einzuschalten, wenn man auf dem Sattel des Pedelecs sitzt, da es auf diese Weise zu Unfällen und Schäden an den elektrischen Bauteilen des Produkts kommen kann.

Ein-/Ausschalten der Lichter

Drücken Sie die Taste mindestens 1 Sekunde lang, um das Vorderlicht (und das Rücklicht, wenn vorgesehen) ein- oder auszuschalten.

Ladestandanzeige des Akkus

Der Ladestand des Akkus kann auf dem Display über eine Led-Anzeige kontrolliert werden: 0-1-2-3-4-5.

Wenn alle 5 Leds leuchten, ist der prozentual festgelegte und unmittelbar gemessene Ladeintervall des Akkus auf dem Maximum.

Die Verringerung der Anzahl der gleichzeitig leuchtenden LEDs zeigt an, dass der Akkustand sinkt und die Autonomie sich verringert.

Der angezeigte Ladestand des Akkus kann abhängig von der Verwendung des Pedelecs schwanken. Wenn man zum Beispiel eine Steigung hochfährt, kann der angezeigte Stand rasch sinken, da der Akkuverbrauch merklich höher ist.

Die einzelnen Leds zeigen den spezifischen, unmittelbar gemessenen Ladeintervalls des Akkus an, anhand dessen jedoch nicht unbedingt bestimmt werden kann, wie viel Autonomie noch übrig geblieben ist.

Anzeige für Betriebsstörung

Wenn eine Betriebsstörung des elektrischen und/oder elektronischen Systems des Produkts entdeckt wird, blinken alle Leds auf dem Display.

Schalten Sie den Display ab und und wieder ein, anhand der Anzahl der Flashes (Aufblinken der Leds) kann man die Störung ermitteln; siehe Tabelle unten:

Anzahl Flashes	Beschreibung der Störung
2	Störung Gebrauch Hebel für Laufunterstützung
3	Störung Bremssensor
4	Störung Steuergerät
7	Überhitzung Steuergerät
8	Hochspannungsschutz (Spannung über Schwellenwert)
10	Störung Motor (zu hohe Stromaufnahme)
11	Störung Hallsensor Motor
17	Kommunikationsfehler Kabel Display-Steuergerät
18	Kommunikationsfehler Programmierung Display-Steuergerät
19	Störung Bremssensor
20	Motorsperre

• LCD-Display - CDC13-BT

Übersicht über die Tasten und Symbole

1. Kontrollleuchte eingeschaltetes Licht
2. Assist: Anzeige der ausgewählten Tretunterstützungsstufe (numerischer Wert)
3. Error: Kontrollleuchte Betriebsstörung
4. Kontrollleuchte Eingeschaltete Laufunterstützung
5. Digitaler Tachometer: Anzeige der unmittelbar gemessenen Geschwindigkeit beim Fahren bzw. Schieben (km/h oder MPH)
6. AVG: Anzeige der während des Fahrens aufgezeichneten Durchschnittsgeschwindigkeit (km/h oder MPH)
7. MAX: Anzeige der während des Fahrens aufgezeichneten Höchstgeschwindigkeit (km/h oder MPH)
8. TRIP: Anzeige der Teilentfernung der Strecke (km oder Mile)
9. ODO: Anzeige der Gesamtentfernung der Strecke (km oder Mile)
10. Laufmodus entsprechend der ausgewählten Tretunterstützung (ECO-STD-Turbo)
11. Anzeige des Akkuladestands
12. M: Modustaste (MODE)
13. Taste zum Verändern und/oder Verringern des Werts (-)
14. ON/OFF-Taste
15. Taste zum Verändern und/oder Erhöhen des Werts (+)



Beschreibung der Funktionen

Ein-/Ausschalten des Displays

Drücken Sie die ON/OFF-Taste für mindestens 3 Sekunde, um den Display ein- oder abzuschalten.

Wahl der Tretunterstützungsstufe

Drücken Sie die entsprechende Taste, um die ausgewählte Tretunterstützungsstufe höher oder niedriger zu stellen.

Die Tretunterstützungsstufen gehen von 1 bis 5 (Assist).

Bei der Tretunterstützungsstufe 1 ist die Motorleistung auf die niedrigste elektrische Unterstützung eingestellt (Mindestleistung - ECO-Betriebsmodus).

Bei den Tretunterstützungsstufen 2 und 3 ist die Motorleistung auf eine mittlere elektrische Unterstützung eingestellt (Normalleistung - STD-Betriebsmodus).

Bei den Tretunterstützungsstufen 4 und 5 ist die Motorleistung auf die maximale elektrische Unterstützung eingestellt (Höchstleistung - Turbo-Betriebsmodus).

Wenn man die Stufe 0 auswählt, schaltet sich der Motor ab.

Einschaltung der Laufunterstützung

Wählen Sie die Tretunterstützungsstufe 0. Drücken Sie die Taste - und halten Sie sie gedrückt, um die Laufunterstützung einzuschalten. Vom Motor kommt eine elektrische Unterstützung, die erlaubt, eine Höchstgeschwindigkeit von 6 km/h zu erreichen.

Wenn man die Taste loslässt, wird die Funktion unterbrochen.



Die Laufunterstützung muss unter Einhaltung der geltenden Vorschriften des Landes, in dem das Pedelec gefahren wird, eingesetzt werden und ist ausschließlich zugelassen, um das Pedelec mit beiden Händen fest am Lenker zu schieben.



Es ist strengstens verboten, die Laufunterstützung einzuschalten, wenn man auf dem Sattel des Pedelecs sitzt, da es auf diese Weise zu Unfällen und Schäden an den elektrischen Bauteilen des Produkts kommen kann.

Ein-/Ausschalten der Lichter

Drücken Sie kurz auf die ON/OFF-Taste, um das Vorderlicht (und Rücklicht, wenn vorgesehen) ein- und auszuschalten.

Datenanzeige (AVG -MAX-TRIP -ODO)

Die Daten zur Geschwindigkeit (AVG und MAX) und zur Strecke (TRIP und ODO) werden nacheinander automatisch in der folgenden Reihenfolge angezeigt: AVG - MAX -TRIP - ODO.

Die partiellen Verwendungsdaten (TRIP - AVG -MAX) stellen sich beim Abschalten des Displays automatisch auf Null.

Ladestandanzeige des Akkus

Der Akkuladestand wird auf dem Display mit einer Segmentzahl von 0 bis 5 angezeigt.

Wenn alle 5 Segmente leuchten, ist der prozentual festgelegte und unmittelbar gemessene Ladeintervall des Akkus auf dem Maximum.

Die Verringerung der Segmente zeigt an, dass der Akkustand sinkt und die Autonomie sich verringert.

Der angezeigte Ladestand des Akkus kann abhängig von der Verwendung des Pedelecs schwanken. Wenn man zum Beispiel eine Steigung hochfährt, kann der angezeigte Stand rasch sinken, da der Akkuverbrauch merklich höher ist.

Die einzelnen Segmente zeigen den spezifischen, unmittelbar gemessenen Ladeintervalls des Akkus an, anhand dessen jedoch nicht unbedingt bestimmt werden kann, wie viel Autonomie noch übrig geblieben ist.

Anzeige für Betriebsstörung

Wenn es zu einer Betriebsstörung des elektrischen und/oder elektronischen Systems des Produkts kommt, leuchtet auf dem Display die Kontrollleuchte Error und es wird ein Fehlercode angezeigt.

Fehlercode	Beschreibung der Störung
2	Störung Gebrauch Hebel für Laufunterstützung
3	Störung Bremssensor
4	Störung Steuergerät
7	Überhitzung Steuergerät
8	Hochspannungsschutz (Spannung über Schwellenwert)
10	Störung Motor (zu hohe Stromaufnahme)
11	Störung Hallsensor Motor
17	Kommunikationsfehler Kabel Display-Steuergerät
18	Kommunikationsfehler Programmierung Display-Steuergerät
19	Störung Bremssensor
20	Motorsperre

Konfigurierung der Parameter

Drücken Sie die Taste M mindestens 3 Sekunden lang, um das Konfigurierungsmenü zu öffnen. Dann drücken Sie kurz die Taste M, um die Eingabe zu bestätigen und den nächsten konfigurierbaren Parameter zu sehen.

Wählen Sie den gewünschten Wert für den einzelnen Parameter über die Tasten + oder - aus und bestätigen Sie durch Drücken der Taste M (kurz, um zum folgenden Parameter weiterzugehen).

Die konfigurierbaren Parameter sind:

P1 - Maßeinheit:

Drücken Sie die Tasten + oder -, um die Maßeinheit für die auf dem Display angezeigten Geschwindigkeiten und Strecken auszuwählen:

Internationales metrisches System (km/h und km) oder das angloamerikanische Maßsystem (MPH und Mile)

P2 - Benutzerpasswort ON/OFF Display:

Verfügbare Optionen 0 on / off

OFF = Wenn man „off“ wählt und mit der Taste M bestätigt, wird die Aktivierung der Aufforderung zur Eingabe des Benutzerpassworts (Kennnummer), mit dem der Benutzer auf den Display zugreifen und ihn einschalten kann, um alle für das Pedelec vorgesehen Funktionen über den Display zu steuern, ausgeschlossen.

Die Tasten und Funktionen des Displays werden sofort nach dem Einschalten des Displays freigegeben.

ON = Wenn man „ON“ wählt und mit der Taste M bestätigt, wird der Konfigurierungsparameter, der die Aufforderung zur Eingabe des Benutzerpassworts (Kennnummer), um den Display einzuschalten und Zugang zu den für die Steuerung des Pedelecs vorgesehen Funktionen zu bekommen, aktiviert.

Die Tasten und Funktionen des Displays sind nach dem Einschalten des Display nur nach der Eingabe des vorher eingestellten Benutzerpasswortes (P3) freigegeben.

P3 - Benutzerpasswort:

Dieser Parameter wird nur angezeigt, wenn die Option „ON“ gewählt wurde, mit dem der Zugriff auf die Tasten und Funktionen des Displays passwortgeschützt wird. Das Passwort (4-stellige Kennnummer) muss wie folgt eingegeben und bestätigt werden:

- Wählen Sie die 4 Ziffern des Passworts über die Tasten + oder - und bestätigen Sie jede Ziffer durch Drücken der ON/OFF-Taste

- Bestätigen Sie die 4-stellige Kennnummer durch Drücken der Taste M.

0000 - Passwort Einstellung der Systemparameter:

Wenn auf dem Display anormale Geschwindigkeits- (km/h und MPH) und Streckenangaben (Km und Mile) erscheinen, kontaktieren Sie den technischen Kundendienst, der Ihnen helfen wird: www.argentoemobility.com/en/support/

7. Batterie

Das Pedelec startet und betreibt seine elektrischen und elektronischen Funktionen über den mitgelieferten Lithium-Ionen-Akku, der ordnungsgemäß aufgeladen, installiert und ggf. über einen speziellen Schalter aktiviert wird.



- A. Akku-Aktivierungsschalter (I=Ein / O=Aus) * falls vorhanden
- B. Ladebuchse für das Ladegerät
- C. Schloss zum Sperren/Entsperren des Akkus
- D. Ladestandanzeige ** seitliche oder frontale Lage

Herausziehen und Einsetzen des Akkus

Der Akku kann aus dem Fahrrad genommen werden, um Diebstahl vorzubeugen, zum Aufladen oder um ihn unter optimalen Bedingungen zu lagern.

Herausziehen des Akkus:

Stecken Sie den Schlüssel in das Schloss am Akku. Drehen Sie den Schlüssel gegen den Uhrzeigersinn in die Entriegelungsposition. Ziehen Sie den Akku nach oben aus seiner Rahmenhalterung am Sitzrohr, bis er komplett herausgezogen ist.

Einsetzen des Akkus:

Stecken Sie den Schlüssel in das Schloss am Akku. Drehen Sie den Schlüssel gegen den Uhrzeigersinn in die Entriegelungsposition. Setzen Sie den Akku in seiner Rahmenhalterung am Sitzrohr und drehen Sie den Schlüssel im Uhrzeigersinn in die Verriegelungsposition.

Prüfen Sie, dass der Akku korrekt installiert und verriegelt ist, indem Sie versuchen, ihn energisch herauszuziehen und/oder sicherstellen, dass er fest am Rahmen verankert ist und sich nicht bewegt.

Aufladen des Akkus

Bevor Sie das Pedelec zum ersten Mal benutzen, muss der Akku vollständig mit dem mitgelieferten Ladegerät aufgeladen werden.

Durchschnittlich dauert das Aufladen, das von der Restladung im Akku abhängt, ungefähr zwischen 4 und 6 Stunden.

Wir empfehlen, den Akku nach jeder Fahrt mit dem Pedelec mit seinem Ladegerät aufzuladen.

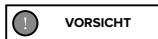

Verwenden Sie ausschließlich das mitgelieferte Ladegerät oder ein homologiertes Modell mit den gleichen technischen Spezifikationen und achten Sie darauf, die jeweiligen Modalitäten und Vorsichtsmaßnahmen, die auf dem Ladegerät oder in der Anleitung dazu angegeben sind, einzuhalten.

EPAC	Ladegerät EINGANGSLEISTUNG	Ladegerät AUSGANGSLEISTUNG
Piuma	AC 100V-240V 1.8A (Max)	DC 42V 2.0A (Max)
Piuma-S	AC 100V-240V 1.8A (Max)	DC 42V 2.0A (Max)

Prüfen Sie nach, dass das Pedelec abgeschaltet und der Akku abgeschaltet/deaktiviert ist (wenn vom Akkumodell des Produkts vorgesehen).

Prüfen Sie nach, dass das Ladegerät, der Steckerstift des Ladegeräts und der Ladeanschluss des Akkus trocken sind.

Stecken Sie den Steckerstift des Ladegeräts in die Ladebuchse des Akkus und dann den Netzstecker des Ladegeräts in die Netzsteckdose (230V/50Hz).

Während des Aufladens des Akkus leuchtet eine Led-Kontrollleuchte am Ladegerät rot. Wenn die LED-Kontrollleuchte grün leuchtet, ist der Akku voll aufgeladen.

Ziehen Sie den Steckerstift aus der Ladebuchse des Akkus und den Netzstecker aus der Netzsteckdose.

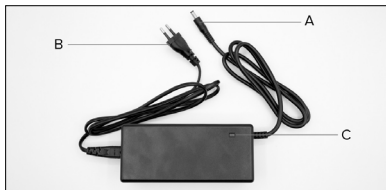

- A. Steckerstift zum Aufladen des Akkus
- B. Netzstecker
- C. LED-Kontrollleuchte Akkuladezyklus

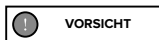

Die Verwendung eines anderen als dem mitgegebenen Ladegerät, das nicht zum Aufladen des Akkus des Produkts geeignet und nicht homologiert ist, kann Schäden am Akku verursachen oder zu anderen potentiellen Risiken führen.

Laden Sie das Produkt niemals unbeaufsichtigt auf.

Starten und Lenken Sie das Produkt nicht während des Aufladens.

Halten Sie das Ladegerät mit dem Akku während des Aufladens außer Reichweite von Kindern. Stellen Sie keine Gegenstände auf das Ladegerät während des Gebrauchs und achten Sie darauf, dass keine Flüssigkeit oder Metall in das Ladegerät dringen kann.

Der Akku wird während des Ladezyklus heiß.

Laden Sie das Produkt nicht sofort nach Gebrauch auf. Lassen Sie das Produkt erst abkühlen, bevor Sie mit dem Aufladen beginnen.

Das Produkt sollte nicht über längere Zeit aufgeladen werden. Eine Überladung verkürzt die Lebensdauer des Akkus und birgt zusätzliche potenzielle Risiken.

Wir empfehlen, das Produkt nicht vollständig entladen zu lassen, um Schäden am Akku zu vermeiden, die seine Leistung beeinträchtigen.

Der Schaden, der durch ein längeres Nichtaufladen verursacht wird, ist irreversibel und wird nicht von der Garantie abgedeckt. Tritt ein Schaden auf, kann der Akku nicht mehr aufgeladen werden (die Demontage des Akkus durch nicht qualifiziertes Personal ist verboten, da dies zu Stromschlägen, Kurzschlüssen oder sogar größeren Schadensfällen führen kann).

Laden Sie den Akku in regelmäßigen Abständen auf (1 Mal alle 3/4 Wochen), auch wenn Sie das Pedelec für eine längere Zeit nicht verwenden.

Laden Sie den Akku an einem trockenen Ort, fern von entzündlichem Material (zum Beispiel Material, das explodieren und sich entflammen kann), vorzugsweise bei einer Raumtemperatur von 15-25°C, niemals unter 0°C oder über + 45°C, auf.

Führen Sie regelmäßig eine Sichtprüfung des Ladegeräts und der Ladekabel durch. Verwenden Sie das Ladegerät nicht, wenn es sichtbare Schäden hat.

Autonomie und Dauer des Akkus

Die Autonomie des mit dem Pedelec gelieferten Akkus, das heißt die Strecke in km, die man mit einer Akkuladung fahren kann, variiert merklich mit den spezifischen Verwendungsmodalitäten (befördertes Gesamtgewicht, die vom Fahrer zugelegte Muskelkraft, die eingestellte Unterstützungsstufe Häufigkeit Starts/Neustarts), den mechanischen und elektrischen

Bedingungen des Produkts (Druck und Verschleiß der Reifen, Leistungsstufe des Akkus) und den externen Einflüssen (Gefälle und Straßenbelag, atmosphärische Bedingungen).

Mit der Zeit verringern sich die Kapazität und die Leistungen des Akkus aufgrund einer elektrochemischen Verschlechterung der Akkuzellen.

Es ist unmöglich, die exakte Dauer abzuschätzen, da diese vor allem von der Verwendungsart und den Belastungen, denen der Akku ausgesetzt ist, abhängt.

Damit der Akku länger lebt, sollte er in einem trockenen und vor direkter Sonneneinstrahlung geschützten Raum am besten bei einer Raumtemperatur von 15–25°C, niemals unter 0 °C und niemals über +45 °C, gelagert werden und idealerweise bei Raumtemperatur aufgeladen werden. Überladungen und die komplette Entladung sollten bei der Verwendung vermieden werden, und der Akku sollte in regelmäßigen Abständen aufgeladen werden, auch wenn man das Pedelec für einen längeren Zeitraum nicht benutzt (1 mal alle 3/4 Wochen).

Kälte verringert die Akkuleistungen. Beim Betrieb im Winter sollte der Akku sowohl bei Raumtemperatur geladen und gelagert werden und erst kurz vor Verwendung des Pedelecs in das Pedelec eingebaut werden.



Warnhinweise zum Akku

Der Akku besteht aus Lithium-Ionen-Zellen und chemischen Elementen, die gesundheits- und umweltgefährdend sind. Verwenden Sie das Produkt nicht, wenn es Gerüche, Substanzen oder übermäßige Hitze abgibt.

- Entsorgen Sie das Produkt oder den Akku nicht mit dem Hausmüll.
- Der Endverbraucher ist für die Entsorgung von elektrischen und elektronischen Geräten und Akkus gemäß allen geltenden Vorschriften verantwortlich.
- Vermeiden Sie die Verwendung gebrauchter, defekter und/oder nicht originaler Akkus anderer Modelle oder Marken.
- Lassen Sie den Akku nicht in der Nähe von offenen Flammen oder Wärmequellen. Es besteht Brand- und Explosionsgefahr.
- Öffnen oder zerlegen Sie den Akku keinesfalls, schlagen Sie nicht auf den Akku und befestigen Sie keine Gegenstände an diesem.
- Berühren Sie keine aus dem Akku aufgelaufenen Flüssigkeiten, da er gefährliche Substanzen enthält. Achten Sie darauf, dass Kinder oder Tiere den Akku nicht berühren.
- Überladen Sie den Akku nicht und schließen Sie ihn nicht kurz. Es besteht Brand- und Explosionsgefahr.
- Lassen Sie den Akku während des Aufladens niemals unbeaufsichtigt. Brandgefahr! Stecken Sie niemals Metallgegenstände in die Ladebuchse.
- Tauchen Sie den Akku nicht in Wasser und setzen Sie ihn nicht Regen oder anderen flüssigen Substanzen aus.
- Setzen Sie den Akku nicht direktem Sonnenlicht, übermäßiger Hitze oder Kälte (lassen Sie das Produkt oder den Akku z. B. nicht über einen längeren Zeitraum in einem Auto im direkten Sonnenlicht liegen), einer Umgebung mit explosiven Gasen oder Flammen aus.
- Tragen oder lagern Sie den Akku nicht zusammen mit Metallgegenständen wie Haarnadeln, Halsketten usw. Der Kontakt zwischen Metallgegenständen und Akkukontakten kann Kurzschlüsse verursachen, die zu körperlichen Schäden oder zum Tod führen können.

8. Inbetriebnahme

Bevor Sie das Pedelec in Betrieb nehmen, sollten Sie, um es ordnungsgemäß in den Verkehr zu bringen und eine effiziente und sichere Nutzung des Produkts zu gewährleisten, nicht nur den Ladezustand und den korrekten Einbau des Akkus überprüfen, sondern auch jedes einzelne Teil sorgfältig kontrollieren und die notwendigen Einstellungen an den entsprechenden mechanischen Komponenten vornehmen, entweder direkt oder mit Hilfe von Fachpersonal, dazu gehört: Einstellen und Festziehen des Sattels und der Sattelstütze, Einstellen und Festziehen des Lenkers und des Lenkervorbaus, Einstellen der Bremsen, Einstellen der Schaltung, Schmieren der Kette und des Getriebes, Überprüfen der Laufräder und des Reifendrucks, allgemeine Überprüfung des korrekten Anzugs der Befestigungsschrauben, der Schnellspanner und der Steckachsen sowie eine allgemeine Kontrolle aller Teile auf ihre Funktionstüchtigkeit.

Sattel

Ihre Sitzposition auf dem Fahrrad ist sehr wichtig, um den besten Gebrauchskomfort zu garantieren, damit Sie richtig in die Pedale treten und Sicherheitsprobleme vermieden werden.

Aus diesem Grund müssen die Position und die Einstellungen des Sattels und der Sattelstütze der Physiognomie des Benutzers angepasst werden.

Der Sattel kann in der Höhe und nach vorne eingestellt und gekippt werden.

Um die Sattelhöhe einzustellen, muss man die Schelle lösen, welche die Sattelstütze an den Rahmen drückt und ihn je nach Bedarf höher oder niedriger stellen. Achten Sie darauf, ihn nicht über die Markierung am Rohr zu ziehen, um das Risiko von Brüchen des Rahmens zu vermeiden; sobald man die richtige Position gefunden hat, mit allen Vorkehrungen hinsichtlich des Herausziehens der Sattelstütze, ziehen Sie die Schelle an, bis die Sattelstütze fest und stabil sitzt und sich nicht bewegt.

Allgemein wird empfohlen, die Sattelhöhe so einzustellen, dass mit dem Fuß auf dem Pedal, das auf den niedrigsten Punkt der Drehung positioniert ist, das Bein fast vollständig gestreckt ist.

Um die Sattelnägel einzustellen und den Sattel nach vorne zu schieben, muss man das Befestigungssystem im Sattelstützenbügel lösen. Nachdem man den Sattel nach seinem Vorstelleneigung geneigt und nach vorne geschoben hat, muss man das Befestigungssystem wieder festspannen, um Spiel und Bewegungen zu verhindern.

Lenker

Der Lenker kann in der Höhe und in der Neigung über die Befestigungssysteme am Steuerrohr und/oder Lenkervorbau verstellt werden.

Um die Lenkerhöhe einzustellen, muss man die Schelle, die das Teleskop-Steuerrohr fixiert, lockern, damit man das Steuerrohr herausziehen oder einschieben kann, um den Lenker bis zur gewünschten Position höher oder niedriger zu stellen. Ist die richtige Höhe gefunden, muss die Schelle wieder gespannt werden, damit das Rohr sich nicht bewegt; oder es muss die Schraube, mit welcher der Vorbau an der Innenseite des Gabelschaftes befestigt ist (falls vorhanden) gelöst werden oder auf das Gelenk am Vorbau gedrückt werden.

Um die Neigung des Lenkers einzustellen, lösen Sie das Spannsystem am Lenkervorbau, drehen den Lenker in die gewünschte Position und spannen Sie das Spannsystem wieder, damit der Lenker sich nicht bewegt.

Bremsen

Das am Produkt installierte Bremssystem umfasst mechanische Scheibenbremsen, die auf das Vorderrad und auf das Hinterrad einwirken und über Hebel am Lenker betätigt werden. Beide Hebel sind mit einem Gerät (Cut-Off-Sensor) ausgestattet, über den, wenn der Bremshebel betätigt wird, sofort der Motorantrieb abgeschaltet wird.

Der Bremshebel an der rechten Seite des Lenkers betätigt die Rückbremse und bremst das Hinterrad ab, der Bremshebel auf der linken Seite des Lenkers hingegen betätigt die Vorderbremse, mit der das Vorderrad angehalten wird.

Die Hebel der Vorder- und Rückbremse müssen so angebracht und ausgerichtet sein, dass ihre Ergonomie optimal ist, das heißt, eine natürliche Haltung der Hand und der Finger, welche die Hebel betätigen, gefördert wird, die Kraft und notwendige Zeit zum Bremsen so gering wie möglich ist und die Möglichkeit einer guten Bremsmodulation nicht verloren geht.

Kontrollieren Sie die Funktion der Bremsen mit einem Bremstest bei niedriger Geschwindigkeit (max. 6 km/h) auf einer freien Strecke.

Bremsbeläge nutzen sich progressiv mit der Verwendung ab und werden immer dünner, dadurch brauchen die Bremshebel einen längeren Lauf, um dieselbe Bremskraft auszuüben.

Wenn das Bremssystem des Produkts eine mechanische Brems Scheibe hat, muss man, um den Verschleiß der Bremsbeläge zu kompensieren, auf die Ringmutter zur Einstellung des Bremsseils hinter dem entsprechenden Hebel einwirken, um die optimalen Bremsbedingungen wiederherzustellen; zu stark abgenutzte Bremsbeläge müssen ersetzt werden.

Schaltung und Getriebe

Das mit dem Produkt gelieferte Kabelschaltssystem ist indexiert und ermöglicht die Änderung des Übersetzungsverhältnisses und des metrischen Verlaufs des Pedalwegs durch Einwirkung auf den Schaltzug am Lenker, der die seitliche Bewegung der Kette auf dem entsprechenden Ritzel der am Hinterrad installierten Kassette über dem Umwerfer steuert.

Kontrollieren Sie, dass die Gangschaltung korrekt funktioniert und eingestellt ist und die Kette und die Getriebezahnräder sauber und ausreichend geschmiert sind.

Räder und Reifen

Prüfen Sie die Zentrierung des Rads, die Spannung der Speichen und die Installation und Verriegelung der Steckachsen und/oder des Schnellspanners am Vorderrad (wenn vorhanden).

Kontrollieren Sie, ob die Reflektoren vorhanden und korrekt installiert sind.

Kontrollieren Sie den Zustand und den Verschleiß der Reifen: Sie dürfen keine Schnitte, Risse, Fremdkörper, anormale Wülste, sichtbare Gewebe und andere Schäden haben.

Prüfen Sie den Reifendruck, der innerhalb der Mindest- und Höchstwerte, die auf den Reifen stehen, liegen muss (der richtige Druck muss auf Basis des getragenen Gewichts, den Wetterbedingungen und dem Straßenbelag bestimmt werden).

Korrekt aufgepumpte Reifen verbessern nicht nur den Lauf der Räder, sondern verringern auch das Risiko von Löchern im Material und Materialermüdung.

9. Lagerung, Wartung und Reinigung

Damit das Produkt über die Zeit sicher bleibt und immer gut funktioniert, muss man es regelmäßig kontrollieren und warten.

Einige Kontrollen und Wartungsmaßnahmen kann der Benutzer bzw. jeder, der Grundkenntnisse der Mechanik, Handfertigkeit und geeignete Instrumente hat, selbst durchführen.

Andere Arbeiten verlangen die Kompetenz und das spezifische Werkzeug eines Fachmanns.

Ihr Händler kann alle Informationen zu den Kontrollen, die der Benutzer selbst durchführen kann, geben und empfehlen, welche ordentlichen Wartungsmaßnahmen in regelmäßigen Abständen auf Basis der Intensität und den Bedingungen der Verwendung des Produkts zu ergreifen sind.

Alle Wartungsarbeiten müssen mit abgeschaltetem Akku und dem Fahrrad auf dem Ständer durchgeführt werden.

Die verschiedenen Teile des Produkts sind dem Verschleiß durch die Benutzung unterschiedlich ausgesetzt.

Wir empfehlen vor allem die folgenden Bauteile regelmäßig zu prüfen und zu warten: Reifen, Räder, Bremsen, Gangschaltung, Kette, Aufhängungen und Rahmen.

Die **Reifen** unterliegen im Laufe der Zeit dem physiologischen Verbrauch des Reifenprofils, der durch spezifische Verwendungsweisen und dem Verwendungsbereich verstärkt wird, und einer natürlichen Verhärtung ihres Kautschukgemischs.

Kontrollieren Sie konstant den Druck der Luftkammern in den Reifen, um das Risiko von Löchern zu reduzieren, den Ermüdungsprozess zu begrenzen und einen sichereren und leistungsstarken Gebrauch des Produkts zu garantieren.

Prüfen Sie regelmäßig den Verschleißzustand und die Alterung/Ermüdung der Reifen und ersetzen Sie sie rechtzeitig mit Reifen mit denselben Eigenschaften.

Damit die **Räder**, die mit der Nutzung verschleifen, in einem perfekten Wartungszustand sind, muss regelmäßig geprüft werden, dass sie korrekt zentriert und die Radspeichen gleichmäßig und gemäß dem jeweiligen Felgentyp aufgespannt sind; die Nabenlager müssen geprüft, gereinigt, geschmiert und nötigenfalls ersetzt werden.

Der Zustand der Felgen muss konstant geprüft werden, um Verformungen, Dellen, Risse und/oder andere Anzeichen von Rost und Schäden, die einen Austausch für die Sicherheit notwendig machen, rechtzeitig festzustellen.

Um die Funktionstüchtigkeit der **Bremsen** zu gewährleisten, sollten Sie nicht nur regelmäßig den Verschleißzustand und die Unversehrtheit der Bremsscheiben sowie den Verschleißzustand der Stahlseile in den Hüllen des Bremssystems überprüfen und diese austauschen, um der relativen Bruchgefahr vorzubeugen, sondern auch regelmäßig die Bremsbeläge in den jeweiligen Bremsätteln austauschen, wenn sie eine Dicke von mindestens 1mm erreichen.

Die korrekte Funktion des Getriebes des Pedelecs wird durch eine geeignete Wartung und Einstellung der Bauteile garantiert.

Die **Gangschaltung** mit Schaltzug wird während des Gebrauchs stark beansprucht und, weil sie unter mechanischer Spannung arbeitet, verstellt sie sich leicht; die Dauer und/oder Wiederherstellung der korrekten Betriebsbedingungen der getakteten Gangschaltung werden von der richtigen Einstellung des Umwerfers (Endschalterschrauben) und Justierung des Schaltzugs garantiert.

Die **Kette** und die Getriebezahnräder verschleifen durch den Gebrauch und, um ihre Unversehrtheit und einen reibungslosen, geräuschlosen Betrieb zu garantieren, müssen sie regelmäßig gereinigt und mit spezifischen, der Jahreszeit und der

Verwendungsmodalität des Produkts angepassten Schmiermitteln (Tropfen oder Spray, trocken oder feucht) geschmiert und regelmäßig ersetzt werden.

Schmieren Sie die betroffenen Teile immer erst, nachdem Sie sie gereinigt und entfettet haben und beseitigen Sie danach, vor allem, wenn Sie Schmieröle verwenden, überschüssiges Schmiermittel.

Die vordere und hintere (wenn vorhanden) **Aufhängung** können nicht eingestellt werden, außer im Handbuch ist etwas anderes angegeben, und brauchen keine spezifische Wartung. Kontrollieren Sie lediglich ab und zu, dass sie korrekt funktionieren und kein Spiel haben.

Das für die korrekte Funktion der am Produkt eingebauten Aufhängungen notwendige Schmiermittel (wenn vorhanden) ist bereits an den Kettenstreben aufgetragen, sodass Sie sie nicht weiter schmieren müssen.

Der **Rahmen** des Produkts muss regelmäßig kontrolliert werden, um eventuelle Anzeichen von Rissbildungen und/oder so genannter „Materialermüdung“ auszuschließen und um rechtzeitig eingreifen zu können, um das Risiko von Schäden und/oder Bruch zu reduzieren und/oder zu beseitigen.

Wir empfehlen, jedes Befestigungselement am Produkt sorgfältig zu kontrollieren und präventiv und regelmäßig den Anzug der selbstsichernden Schraubenmutter und der Befestigungsschrauben, die sich mit der Zeit und durch die Benutzung lösen können, zu überprüfen.



Nach jeder Routinewartungsmaßnahme müssen alle Bedienelemente auf ihre perfekte Funktionstüchtigkeit geprüft werden.

Hinweise zur Wartung

Bei jeder Wartungsmaßnahme muss darauf geachtet werden, dass der Akku nicht angeschlossen ist.

Während der Wartung muss die notwendige Ausrüstung zur Verhütung von Unfällen und Verletzungen getragen und benutzt werden.

Die für die Wartung verwendeten Werkzeuge und Mittel müssen geeignet und von guter Qualität sein.

Verwenden Sie kein Benzin oder entflammbare Lösungsmittel zum Reinigen, benutzen Sie stattdessen immer nicht entflammbare und ungiftige Lösungsmittel.

Begrenzen Sie den Gebrauch von Druckluft auf ein Minimum und schützen Sie sich mit einer Schutzbrille mit Seitenschutz.

Verwenden Sie zum Leuchten für die Kontrollen und Wartungsarbeiten niemals offene Flammen.

Vergewissern Sie sich nach jedem Wartungseingriff und jeder Einstellung, dass kein Werkzeug oder Fremdkörper zwischen den Bewegungselementen des Pedelegs geblieben ist.

Dieses Handbuch liefert keine ausführlichen Informationen zur Demontage und außerordentlichen Wartungsmaßnahmen, die nur vom Personal des Kundendienst des autorisierten Händlers durchgeführt werden dürfen.

Der Kundendienst kann alle Anleitungen geben und auf alle Fragen antworten, die Sie brauchen, um Ihr Pedelec zu pflegen und perfekt funktionstüchtig zu erhalten.

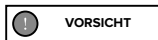

Reinigung

Das Reinigen des Pedelegs ist nicht nur eine Frage des „Glanzes“, sondern erlaubt auch, eventuelle Mängel sofort zu entdecken.

Waschen Sie das Produkt, aus dem unbedingt der Akku herausgenommen worden sein muss, vorzugsweise mit einem weichen Schwamm und/oder Lappen und Wasser. Sie können einen spezifischen neutralen Reiniger hinzufügen und Sie müssen besonders vorsichtig bei den elektronischen Teilen vorgehen.

Es ist absolut verboten Druckwasserstrahlen auf die elektrischen Teile, den Motor, den Display und den Akku zu richten. Nach dem Waschen ist es wichtig alle gewaschenen Teile, den Rahmen und die Bremsflächen sorgfältig mit einem zweiten weichen Lappen und/oder mit auf niedrigen Druck eingestellter Druckluft zu trocknen und zu kontrollieren, dass die elektrischen Bauteile trocken sind.

Flecken am Rahmen des Produkts wischen Sie mit einem feuchten Tuch ab. Falls die Flecken weiterhin bestehen, tragen Sie eine milde Seife auf, bürsten Sie sie mit einer Zahnbürste aus und reinigen Sie sie anschließend mit einem feuchten Tuch.

Reinigen Sie das Produkt nicht mit Alkohol, Benzin, Petroleum oder anderen ätzenden und flüchtigen chemischen Lösungsmitteln, um ernsthafte Schäden zu vermeiden.



Alle Reinigungsmaßnahmen am Pedelec dürfen nur mit herausgenommenem Akku durchgeführt werden.

Das Eindringen von Wasser in den Akku kann zu Schäden an internen Schaltkreisen, Brand- oder Explosionsgefahr führen. Falls Sie den Verdacht haben, dass Wasser in das Innere des Akkus eingedrungen ist, stellen Sie den Betrieb des Akkus unverzüglich ein und geben Sie ihn zur Überprüfung an den technischen Kundendienst oder an den Händler zurück.

Aufbewahrung und Lagerung

Wenn das Pedelec für längere Zeit abgestellt und gelagert werden soll, muss es an einem geschlossenen, trockenen, kühlen und möglichst gut belüfteten Ort gestellt werden. Achten Sie darauf in jedem Fall die folgenden Maßnahmen zu ergreifen:

- Das Pedelec vor dem Lagern gründlich reinigen.
- Den Akku des Pedelecs aus dem Gehäuse nehmen und, nachdem er mit dem entsprechenden Schlüssel oder Schalter (falls vorhanden) deaktiviert wurde, an einem trockenen Ort aufbewahren, fern von entflammaren Materialien (zum Beispiel explosionsfähiges Material), vorzugsweise bei einer Raumtemperatur von 15-25°C, die niemals unter 0 °C fallen und niemals über +45 °C steigen darf. Laden Sie den Akku regelmäßig auf, damit sich seine Spannung nicht zu stark reduziert, da dies zu Schäden und Leistungsverlust führen kann.
- Die elektrischen Kontakte mit Rostschutzmitteln schützen.
- Alle unbeschichteten und unbehandelten Oberflächen einfetten.



Lagern Sie das Produkt nicht für längere im Freien oder in einem Fahrzeug. Übermäßiges Sonnenlicht, Überhitzung und übermäßige Kälte beschleunigen die Alterung der Reifen und beeinträchtigen die Lebensdauer des Produkts und des Akkus. Setzen Sie ihn weder Regen noch Wasser aus, tauchen Sie ihn nicht in Wasser ein und waschen Sie es nicht damit.

Anheben

Das Pedelec sollte wegen seines Gewichtes immer von zwei Erwachsenen sehr vorsichtig, um Verletzungen (Quetschungen und Unfälle) und Sachschäden (Stöße und Aufschläge) zu vermeiden, angehoben werden.



Transport

Um den sicheren Transport des Pedelecs im oder außen am (z.B. Fahrradträger) Transportfahrzeug zu gewährleisten, muss, nachdem zuerst der Akku und alle Zubehörteile am Pedelec ausgebaut worden sind, das Pedelec mit geeignetem Befestigungsmaterial (Gurte oder Seile) und Anschlagzeug im guten Zustand so befestigt werden, dass der Rahmen, die Kabel und andere Teile am Fahrrad nicht beschädigt werden.

Der Benutzer ist dafür verantwortlich, sicherzustellen, dass die Ausrüstungen für den Transport geeignet sind und die Geräte, die er verwendet oder installiert (z. B. Fahrradträger) den Anforderungen der Landesbestimmungen hinsichtlich ihrer Homologation und Zulassung entsprechen.



Der Hersteller haftet nicht für Schäden durch das Heben und/oder Transportieren des Pedelecs nach der Lieferung.

10. Haftung und allgemeine Garantiebedingungen

Der Fahrer übernimmt die Verantwortung für alle Risiken im Zusammenhang mit der Nichtbenutzung eines Helms und einer anderen Schutzausrüstung.

Der Fahrer ist verpflichtet, die geltenden örtlichen Vorschriften einzuhalten in Bezug auf:

1. das zulässige Mindestalter des Fahrers,
2. Beschränkungen für die Art von Personen, die das Produkt verwenden dürfen
3. alle anderen rechtlichen Aspekte

Der Fahrer ist außerdem verpflichtet, das Produkt sauber und im perfekten Leistungs- und Wartungszustand zu halten, sorgfältig die Sicherheitskontrollen, die in seinen Zuständigkeitsbereich fallen, durchzuführen, das Produkt in keiner Weise zu manipulieren und die gesamte Dokumentation zur Wartung aufzubewahren.

Das Unternehmen haftet nicht für Schäden, die in den folgenden Fällen an Sachen oder Personen verursacht werden, und ist in keiner Weise verantwortlich, wenn:

- das Produkt unsachgemäß oder nicht in Übereinstimmung mit der Gebrauchsanweisung verwendet wird;
- das Produkt nach dem Kauf ganz oder teilweise verändert oder manipuliert wird.

Bei Funktionsfehlern des Produkts, die nicht einem falschen Verhalten des Fahrers zugeschrieben werden können, und wenn Sie die allgemeinen Garantiebedingungen nachsehen möchten, kontaktieren Sie bitte Ihren Händler oder besuchen Sie die Website www.argentoemobility.com/en/

Von der Mängelhaftung für die Produkte sind in jedem Fall Schäden und/oder Fehlfunktionen ausgeschlossen, die durch zufällige und/oder der Verantwortung des Käufers zuzuschreibende Vorfälle oder einen bestimmungswidrigen und/oder nicht von der technischen Dokumentation für das Produkt beschriebenen Gebrauch oder wegen der versäumten Einstellung der mechanischen Teile, natürlichem Verschleiß der Verschleißteile oder durch Montagefehler, mangelnde Wartung und/oder Missachtung der Gebrauchsanweisungen für das Produkt entstanden sind.

Zum Beispiel werden von der Mängelhaftung für das Produkt nicht abgedeckt:

- Durch Stöße, Stürze oder Kollisionen und Löcher verursachte Schäden;
- Schäden, die durch Gebrauch, Exposition oder Unterstellung an ungeeigneten Orten (z.B. unter Regen und/oder im Schlamm, in feuchten Räumen oder neben extrem starken Wärmequellen, im Sand oder Kontakt mit anderen Stoffen) verursacht wurden;
- durch versäumte Einstellung für den Straßenverkehr und/oder Wartung der mechanischen Teile, der Bremsen, des Lenkers, der Reifen usw., falsche Installation und/oder falsche Montage der Teile und/oder Bauteile verursachte Schäden;
- der natürliche Verschleiß von Verschleißmaterialien: Scheibenbremse (z.B. Beläge, Sättel, Scheibe, Kabel), Reifen, Trittbretter, Dichtungen, Lager, Led-Leuchten und Lampen, Ständer, Handgriffe, Schutzbleche, Gummiteile (Trittbrett), Kabel der Kabelstecker, Masken und Aufkleber usw.;
- Schäden durch unsachgemäße Wartung bzw. Gebrauch des Akkus
- Schäden durch Manipulation bzw. gewaltsames Entfernen von Teilen des Produkts
- Schäden durch falsche oder ungeeignete Wartungsmaßnahmen oder Änderungen am Produkt
- Schäden durch unsachgemäße Verwendung des Produkts (z. B. zu hohe Last, Gebrauch in Wettrennen bzw. Verleih oder Vermietung des Produkts)
- Schäden durch Reparaturen bzw. technische Eingriffe am Produkt durch nicht autorisierte Dritte
- Transportschäden, falls der Transport vom Käufer durchgeführt worden ist
- Schäden bzw. Mängel durch Verwendung von nicht originalen Ersatzteilen

Bitte lesen Sie die aktuelle Version der Garantiebedingungen, die auf der Website www.argentoemobility.com/en/support/ zur Einsicht eingestellt ist

11. Informationen zur Entsorgung

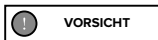

Behandlung von Elektro- oder Elektronikgeräten am Ende ihrer Lebensdauer (gilt in allen Ländern der Europäischen Union und anderen europäischen Systemen mit getrennter Sammlung)

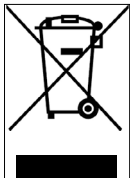

Dieses Symbol auf dem Produkt oder auf der Verpackung weist darauf hin, dass das Produkt nicht als normaler Hausmüll betrachtet werden sollte, sondern an eine geeignete Sammelstelle für das Recycling von Elektro- und Elektronikgeräten (WEEE) geliefert werden sollte.

Indem Sie sicherstellen, dass dieses Produkt ordnungsgemäß entsorgt wird, tragen Sie dazu bei, mögliche negative Folgen für die Umwelt und die Gesundheit zu vermeiden, die andernfalls durch eine unsachgemäße Entsorgung verursacht werden könnten.

Das Recycling der Materialien hilft die natürlichen Ressourcen zu schützen.

Ausführlichere Informationen zum Recycling und zur Entsorgung dieses Produkts erhalten Sie von Ihrem örtlichen Abfallentsorgungsdienst oder der Verkaufsstelle, bei der Sie das Produkt gekauft haben.

In jedem Fall muss die Entsorgung gemäß der im eigenen Land geltenden Gesetzgebung erfolgen.

Insbesondere sind die Verbraucher verpflichtet, Elektro- und Elektronik-Altgeräte nicht als Haushaltsmüll zu entsorgen, sondern müssen auf zwei Arten an der getrennten Sammlung dieser Art von Abfällen teilnehmen:

- In den städtischen Sammel- und Abfallannahmestellen (auch Recyclinghöfe genannt), direkt oder über die Sammeldienste der kommunalen Unternehmen, sofern diese verfügbar.
- An den Verkaufsstellen für neue elektrische und elektronische Geräte.

An diese Stellen können sehr kleine Elektro- und Elektronik-Altgeräte (mit einer längsten Seite von weniger als 25 cm) kostenlos abgegeben werden, während die größeren im 1-zu-1-Modus geliefert werden können, d.h. durch Entgegennahme des alten Produkts beim Kauf eines neuen, mit gleichen Funktionen.

Außerdem wird die 1:1- Modalität während des Kaufs durch den Verbraucher eines Neugeräts unabhängig von der Größe des Altgeräts immer garantiert.

Bei missbräuchlicher Entsorgung von elektrischen- und elektronischen Geräten können spezifische von den geltenden Umweltschutzbestimmungen vorgesehene Sanktionen verhängt werden.

Wenn WEEE-Altgeräte Batterien oder Akkumulatoren enthalten, müssen diese entfernt und einer getrennten Sammlung zugeführt werden.

Behandlung von Altbatterien (anwendbar in allen Ländern der Europäischen Union und anderen europäischen Systemen mit getrennten Sammelsystemen)

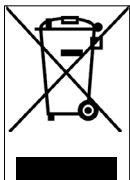

Dieses Symbol auf dem Produkt oder auf der Verpackung weist darauf hin, dass der Akku nicht in den normalen Hausmüll gehört. Bei einigen Batterietypen kann dieses Symbol in Kombination mit einem chemischen Symbol verwendet werden.

Chemische Symbole für Quecksilber (Hg) oder Blei (Pb) werden hinzugefügt, wenn die Akku mehr als 0,0005% Quecksilber oder 0,004% Blei enthält.

Indem Sie sicherstellen, dass die Batterien ordnungsgemäß entsorgt werden, tragen Sie dazu bei, mögliche negative Folgen für Umwelt und Gesundheit zu vermeiden, die andernfalls durch eine unsachgemäße Entsorgung verursacht werden könnten. Das Recycling von Materialien hilft, natürliche Ressourcen zu schonen. Bei Produkten, die aus Sicherheits-, Leistungs- oder Datenschutzgründen eine feste Verbindung zu einem internen Akku erfordern, darf dieser nur von qualifiziertem Servicepersonal ersetzt werden.

Geben Sie das Produkt am Ende seiner Lebensdauer an geeigneten Sammelstellen für die Entsorgung von Elektro- und Elektronikgeräten ab. So ist sichergestellt, dass auch der darin befindliche Akku korrekt behandelt wird.

Für nähere Informationen zur Entsorgung des verbrauchten Akkus oder des Produkts wenden Sie sich bitte an den örtlichen Entsorgungsdienst oder an die Verkaufsstelle, bei der Sie den Akku gekauft haben.

In jedem Fall muss die Entsorgung gemäß der im eigenen Land geltenden Gesetzgebung erfolgen.

Niniejsza instrukcja dotyczy następujących Rowerów Ze Wspomaganiem Elektrycznym (EPAC)

Piuma Piuma-S

Spis treści

1. Wstęp
2. Ostrzeżenia dotyczące użytkowania i bezpieczeństwa
3. Opis części produktu
4. Dokumentacja techniczna
5. Montaż
6. Wyświetlacz
7. Akumulator
8. Uruchomienie
9. Przechowywanie, konserwacja i czyszczenie
10. Odpowiedzialność i ogólne warunki gwarancji
11. Usuwanie odpadów

Instrukcja obsługi

Tłumaczenie oryginalnych instrukcji z języka włoskiego

Dziękujemy za wybranie naszego produktu.

Aby uzyskać informacje, wsparcie techniczne, pomoc oraz zapoznać się z ogólnymi warunkami gwarancji, należy skontaktować się ze sprzedawcą lub odwiedzić stronę internetową www.argoemobility.com/en/

Informacje ogólne

Niniejsza instrukcja stanowi nieodłączną i zasadniczą część roweru ze wspomaganie elektrycznym (EPAC).

Przed uruchomieniem należy przeczytać, zrozumieć i ściśle przestrzegać poniższych instrukcji.

Firma uchyla się od odpowiedzialności za jakiegokolwiek szkody na mieniu lub osobach, w przypadku gdy:

- produkt jest używany w sposób niewłaściwy lub niezgodny ze wskazaniami podanymi w instrukcji obsługi;
- po nabyciu, wszystkie lub niektóre komponenty produktu zostaną naruszone lub zmodyfikowane.

Ze względu na stały postęp technologiczny producent zastrzega sobie prawo do wprowadzania zmian w produkcie bez uprzedzenia i bez automatycznej aktualizacji niniejszej instrukcji. Aby uzyskać więcej informacji i zapoznać się z najnowszą wersją niniejszej instrukcji, należy odwiedzić stronę internetową www.argoemobility.com/en/

Serwis

W razie jakichkolwiek problemów lub pytań prosimy o kontakt z Centrum Serwisowym Autoryzowanego Sprzedawcy, który dysponuje kompetentnym i wykwalifikowanym personelem, specjalistycznym sprzętem oraz oryginalnymi częściami zamiennymi.

Informacje prawne dotyczące użytkowania

Sprawdzić i zastosować się do kodeksu drogowego i lokalnych przepisów ruchu drogowego dotyczących jazdy rowerem w odniesieniu do ograniczeń dotyczących rodzaju kierowców, którzy mogą korzystać z produktu, oraz użytkowania produktu.

Oznaczenia dotyczące bezpieczeństwa

W niniejszej instrukcji informacje dotyczące bezpieczeństwa zostały oznaczone za pomocą następujących symboli graficznych. Mają one na celu zwrócenie uwagi czytelnika/użytkownika na prawidłowe i bezpieczne użytkowanie roweru ze wspomaganie elektrycznym.

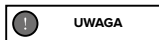

Zwróć uwagę

Wskazuje zasady, których należy przestrzegać, aby nie uszkodzić roweru ze wspomaganie elektrycznym lub zapobiec niebezpiecznym sytuacjom.



Ryzyka resztkowe

Wskazuje na obecność zagrożeń i związanego z nimi ryzyka resztkowego, na które użytkownik musi zwrócić uwagę, aby uniknąć obrażeń ciała lub szkód materialnych.

2. Ostrzeżenia dotyczące użytkowania i bezpieczeństwa

Ogólne zasady bezpieczeństwa

Nawet, jeżeli zna się sposób użytkowania roweru ze wspomaganiami elektrycznymi, to oprócz ogólnych środków ostrożności, których należy przestrzegać podczas jazdy pojazdem silnikowym, należy stosować się do wskazówek podanych w niniejszej instrukcji.

Ważne jest, aby poświęcić czas na zapoznanie się z podstawowymi zasadami użytkowania produktu, aby uniknąć poważnych wypadków, braku stosowania się zarówno do przepisów ruchu drogowego, jak i do wskazówek zawartych w niniejszej instrukcji obsługi, wypadków i sporów spowodowanych nieprzebraniem przepisów oraz działań niezgodnych z prawem.

Firma rzeka się wszelkiej odpowiedzialności, bezpośredniej lub pośredniej, wynikającej z niewłaściwego użytkowania produktu, braku stosowania się zarówno do przepisów ruchu drogowego, jak i do wskazówek zawartych w niniejszej instrukcji obsługi, wypadków i sporów spowodowanych nieprzebraniem przepisów oraz działań niezgodnych z prawem.

Omawiany produkt musi być używany do celów rekreacyjnych; nie może być stosowany przez więcej niż jedną osobę jednocześnie i nie może być używany do transportu pasażerów.

Nie należy w żaden sposób zmieniać przeznaczenia pojazdu. Produkt nie nadaje się do wykonywania akrobacji, wyścigów, transportowania przedmiotów, holowania innych pojazdów lub przystawek.

Poziom ciśnienia akustycznego emisji według krzywej słyszenia A przy uchu kierowcy jest niższy niż 70 dB(A).

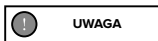

Użytkowanie roweru ze wspomaganiami elektrycznymi

Każdy użytkownik musi najpierw przeczytać i zrozumieć instrukcje oraz informacje zawarte w niniejszej instrukcji.

Jeśli podczas montażu zauważy się jakiegokolwiek wady fabryczne, niewystarczająco zrozumiałe kroki procedury lub trudności w montażu lub regulacji, nie używać pojazdu i skontaktować się ze sprzedawcą lub odwiedzić stronę

www.argentoemobility.com/en/ w celu uzyskania pomocy technicznej.

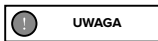

Ryzyka powiązane z używaniem roweru ze wspomaganiami elektrycznymi

Pomimo zastosowania urządzeń ochronnych, aby używać roweru ze wspomaganiami elektrycznymi w warunkach bezpieczeństwa, należy przestrzegać wszystkich wskazań dotyczących zapobiegania wypadkom podanych w niniejszej instrukcji.

W czasie jazdy utrzymywać maksymalną koncentrację i nie lekceważyć ryzyka resztkowego powiązanego z używaniem roweru ze wspomaganiami elektrycznymi.

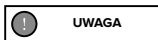

Odpowiedzialność

Rowerzysta jest zobowiązany do użytkowania roweru ze wspomaganiami elektrycznymi z zachowaniem najwyższej staranności i w pełnym poszanowaniu kodeksu drogowego oraz wszystkich przepisów ruchu rowerowego obowiązujących w Kraju użytkownika.

Należy pamiętać, że w miejscu publicznym lub na drodze, nawet jeśli postępuje się zgodnie z niniejszą instrukcją obsługi, nie jest się odpornym na obrażenia będące skutkiem naruszeń lub nieodpowiedniego zachowania wobec innych pojazdów, przeszkód lub osób. Niewłaściwe użytkowanie produktu lub brak przestrzegania zaleceń zawartych w niniejszej instrukcji obsługi może spowodować poważne uszkodzenia.

Rowerzysta jest również zobowiązany do utrzymywania roweru ze wspomaganiami elektrycznymi w czystości i nienagannym stanie technicznym, przeprowadzania kontroli bezpieczeństwa, za które jest odpowiedzialny oraz do przechowywania wszystkich dokumentów związanych z konserwacją produktu.

Rowerzysta musi ocenić warunki pogodowe, które mogą sprawić, że korzystanie z roweru ze wspomaganiami elektrycznymi będzie niebezpieczne.

Omawiany produkt jest pojazdem, więc im jazda jest szybsza, tym dłuższa jest droga hamowania. W związku z tym zaleca się zmniejszenie prędkości jazdy i zachowanie odpowiedniej drogi hamowania w przypadku niekorzystnych warunków pogodowych lub dużego natężenia ruchu.

Na mokrej, śliskiej, błotnistej lub oblodzonej nawierzchni droga hamowania wydłuża się, a przyczepność maleje, co grozi buksowaniem kół i utratą równowagi w porównaniu z suchą nawierzchnią.

Dlatego też, należy prowadzić pojazd z większą ostrożnością, utrzymywać odpowiednią prędkość i bezpieczny odstęp od innych pojazdów lub pieszych.

Zachować szczególną ostrożność podczas jazdy po nieznanymi drogach.

Dla własnego bezpieczeństwa zaleca się stosowanie odpowiedniego wyposażenia ochronnego (kask, ochraniacze na kolana i łokcie), aby uchronić się przed ewentualnymi upadkami i urazami. Jeśli pożyczysz się produkt innej osobie, poproś kierowcę o założenie sprzętu ochronnego i wyjaśnić mu, jak należy używać pojazdu. Aby uniknąć obrażeń, nie pożyczaj produktu osobom, które nie potrafią z niego korzystać.

Podczas używania produktu zawsze nosić buty.

Produkt został zaprojektowany tak, aby umożliwić obciążenie całkowitą masą maksymalną (kierowca i wszystkie przewożone ładunki) nieprzekraczającą wartości wskazanej w karcie charakterystyki produktu.

W żadnym wypadku nie używać produktu, gdy całkowite przewożone obciążenie jest większe niż zalecane, ponieważ istnieje ryzyko uszkodzenia elementów konstrukcyjnych i elektronicznych.

Rower ze wspomaganie elektrycznym (EPAC), zgodnie z obowiązującą normą EN 15194, jest środkiem transportu przeznaczonym wyłącznie dla jednej osoby.

Przewożenie pasażera jest dozwolony wyłącznie zgodnie z przepisami obowiązującymi w kraju użytkowania pojazdu w odniesieniu do: minimalnego wieku rowerzysty, maksymalnego wieku przewożonego pasażera, wyposażenia w homologowane i dopuszczone do użytku urządzenia do przewozu pasażerów.

Odpowiedzialnością użytkownika jest zagwarantowanie, aby wyposażenie produktu do przewozu pasażera było odpowiednie pod względem konstrukcji, systemów bezpieczeństwa, systemów mocowania oraz, aby zostało zainstalowane i zamontowane na rowerze ze wspomaganie elektrycznym zgodnie z jego konstrukcją i w zakresie określonych limitów obciążenia (maksymalne obciążenie utrzymywane przez produkt i dołączony bagażnik, jeśli jest obecny).

Użytkownik jest również odpowiedzialny za wyposażenie i zainstalowanie urządzeń do przewozu przedmiotów w zwierząt (np. bagażnik, sakwy rowerowe, kosze itp.) zgodnie z przepisami homologacji, upoważniającymi do użytku w Kraju użytkowania oraz z przepisami dotyczącymi konstrukcji takich urządzeń, a także w ramach zalecanych limitów obciążenia (maksymalne obciążenie przewożone przez produkt i dołączony do niego bagażnik, jeżeli jest obecny).

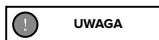

Zamontowanie akcesoriów i wyposażenia na produkcie nie tylko wpływa na jego działanie i sposób użytkowania, ale w przypadku niezgodności może również spowodować uszkodzenie, utrudniając prawidłowe działanie i pogorszenie warunków bezpieczeństwa podczas użytkowania.

W celu uzyskania informacji na temat wyposażenia i instalacji wyposażenia odpowiedniego dla produktu zwrócić się do autoryzowanego sprzedawcy lub wykwalifikowanego personelu.

Ostrzeżenia dla użytkowników

- Rower ze wspomaganie elektrycznym może być używany wyłącznie przez osoby dorosłe i doświadczoną młodzież.
- Nie spożywać alkoholu ani narkotyków przed jazdą na rowerze ze wspomaganie elektrycznym.
- Przedmiotowy model roweru ze wspomaganie elektrycznym został zaprojektowany i skonstruowany do używania na otwartej przestrzeni, na drogach publicznych lub ścieżkach rowerowych.
- Nie wymagać od swojego roweru więcej funkcji niż te, do których został zaprojektowany; nie jeździć po nawierzchniach o nachyleniu większym niż 10%, po nierównym terenie (nierówna nawierzchnia, wyboje, wgłębienia, przeszkody).
- Nigdy nie jeździć na rowerze ze wspomaganie elektrycznym z wymontowanymi częściami.
- Unikać jazdy po powierzchniach nierównych i po przeszkodach.
- W czasie jazdy trzymać obie dłonie na kierownicy.
- Wymieniać zużyte i/lub uszkodzone części i przed każdym użyciem sprawdzić, czy zabezpieczenia działają prawidłowo.
- Trzymać dzieci z dala od plastikowych części (w tym materiałów opakowaniowych) i małych części, które mogą doprowadzić do uduszenia.
- Nadzorować dzieci, aby nie bawiły się produktem.
- Usunąć wszelkie ostre krawędzie spowodowane niewłaściwym użytkowaniem, pęknięciem lub uszkodzeniem produktu.
- Należy zachować szczególną ostrożność podczas korzystania z produktu w pobliżu pieszych oraz zwołać i zasygnalizować swoją obecność, aby ich nie przestraszyć, dojeżdżając od tyłu.
- Prawidłowo złożyć produkt.

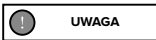

Tryby użytkowania

Rower ze wspomaganie elektrycznym to rower wyposażony w pomocniczy silnik elektryczny, który jest uruchamiany tylko podczas używania pedałów.

Silnik nie zastępuje pracy mięśni nóg, ale pomaga im się mniej zmęczyć, uruchamiając się w trybach przewidzianych przez działanie elementów elektrycznych i elektronicznych dostarczonych z produktem: akumulatora, elementów sterujących na kierownicy, czujników i elektroniki sterującej (jednostki sterującej).

Szczegółowo rzecz ujmując, silnik elektryczny jest zasilany z akumulatora i sterowany przez jednostkę sterującą, która zarządza dostarczaniem mocy i dodatkowej siły napędowej do układu mięśniowego powstałej w wyniku pedałowania przez rowerzystę na podstawie odczytu wartości dostarczanych w czasie rzeczywistym przez serię czujników (PAS), umieszczonych na zewnątrz ramy lub wewnątrz samych komponentów, oraz zgodnie z parametrami zarządzania wprowadzonymi przez użytkownika za pomocą elementów sterujących na kierownicy (Wyświetlacz).

Zgodnie z wymogami Dyrektywy Europejskiej 2002/24/WE silnik elektryczny dostarczany z rowerem ze wspomaganie elektrycznym, oprócz tego, że jest uruchamiany wyłącznie w celu wsparcia funkcji pedałowania wykonywanej przez użytkownika za pomocą mięśni, wyłącza się po osiągnięciu prędkości 25 km/h.

Rower ze wspomaganie elektrycznym został zaprojektowany i skonstruowany do jazdy na zewnątrz, po drogach publicznych i ścieżkach rowerowych, na powierzchniach asfaltowych i odpowiednich do charakterystyki technicznej i konstrukcyjnej produktu.

Każda zmiana stanu konstrukcji może mieć wpływ na bezpieczeństwo i stabilność roweru ze wspomaganie elektrycznym i może doprowadzić do wypadku.

Inne sposoby użytkowania lub rozszerzenie zakresu użytkowania poza przewidziany nie odpowiadają przeznaczeniu określone przez producenta i dlatego producent nie ponosi odpowiedzialności za powstałe w ich wyniku szkody.

Wydajność akumulatora, a tym samym szacowany przebieg w km, może się znacznie różnić w zależności od sposobu użytkowania (całkowite obciążenie, wkład mięśni rowerzysty, wybrany poziom wspomaganie elektrycznego, częstotliwość ruszania/ponownego ruszania), stanu mechanicznego i elektrycznego produktu (ciśnienie i zużycie opon, poziom sprawności akumulatora) oraz czynników zewnętrznych (nachylenie i nawierzchnia drogi, warunki pogodowe).

Przed każdym użyciem należy dokładnie sprawdzić działanie i stan zużycia hamulców, ciśnienie w oponach, zużycie kół i stan naładowania akumulatora.

Regularnie sprawdzać dokręcenie śrub na poszczególnych elementach. Nakrętki i wszystkie inne łączniki samozaciskowe mogą stracić swoją skuteczność, dlatego należy je okresowo sprawdzać i dokręcać.

Jak wszystkie elementy mechaniczne, produkt ten poddawany jest dużym obciążeniami i ulega zużyciu. Poszczególne materiały i komponenty mogą w różny sposób reagować na zużycie lub zmęczenie naprężeniowe. W przypadku przekroczenia okresu eksploatacji, komponent może ulec nagłemu uszkodzeniu, stanowiąc zagrożenie dla użytkownika. Wszelkie pęknięcia, zarysowania lub przebarwienia w miejscach poddawanych dużym obciążeniami wskazują, że okres żywotności elementu został osiągnięty i należy go wymienić.

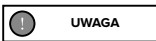

Dozwolona prędkość

Maksymalna dozwolona prędkość, zgodnie z prawem, wynosi 25km/h.

Jednostka sterująca została skonfigurowana tak, aby nie dopuścić do zmian parametru maksymalnej prędkości.

Wszelkie nieautoryzowane przez producenta prace na jednostce sterującej wykluczają jego odpowiedzialność za szkody osobowe lub rzeczowe, a także powodują utratę gwarancji na zakupiony produkt.



Ryzyko wypadku

Należy jeździć z prędkością i zachowywać się odpowiednio do swoich możliwości; nigdy nie jeździć z prędkością większą niż 25 km/h, ponieważ może to spowodować poważne szkody i obrażenia u rowerzysty jak i innych osób.

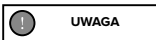

Środowisko użytkowania

- Rower ze wspomaganie elektrycznym może być używany na zewnątrz w niekorzystnych warunkach atmosferycznych (deszcz, grad, śnieg, silny wiatr itp.).
- Maksymalna dopuszczalna temperatura: +40°C
- Minimalna dopuszczalna temperatura: +0°C
- Maksymalna dopuszczalna wilgotność: 80%
- Środowisko użytkowania musi posiadać płaską, zwartą nawierzchnię asfaltową, wolną od szorstkości, dziur i zagłębień, wolną od przeszkód i plam olejowych.
- Ponadto miejsce użytkowania musi być oświetlone słońcem lub sztucznym światłem, aby zagwarantować prawidłową widoczność trasy i elementów sterujących rowerem ze wspomaganie elektrycznym (zalecana wartość od 300 do 500 luksów).

Nieprawidłowe użytkowanie i przeciwwskazania

- Opisane poniżej działania, które nie obejmują całego zakresu potencjalnych „nadużyć” związanych z rowerem ze wspomaganie elektrycznym, należy uznać za surowo zabronione.



Jest surowo zabronione:

- Używanie rowerem ze wspomaganie elektrycznym do celów innych niż te, do których został zaprojektowany.
- Użytkowanie rowerem ze wspomaganie elektrycznym, gdy masa ciała przekracza dopuszczalną wartość.
- Użytkowanie rowerem ze wspomaganie elektrycznym pod wpływem alkoholu lub narkotyków.
- Użytkowanie rowerem ze wspomaganie elektrycznym w miejscach, w których istnieje ryzyko pożaru, wybuchu lub w środowiskach o atmosferze korozyjnej, lub chemicznie aktywnej.
- Użytkowanie rowerem ze wspomaganie elektrycznym w niesprzyjających warunkach pogodowych (deszcz, grad, śnieg, silny wiatr itp.).
- Użytkowanie rowerem ze wspomaganie elektrycznym w miejscach słabo oświetlonych.
- Przejeżdżanie lub postój na nierównym terenie (nierówna nawierzchnia drogowa, wyboje, zagłębienia, przeszkody itp.), aby uniknąć ryzyka upadku, a w konsekwencji obrażeń rowerzysty i uszkodzenia produktu.
- Ładowanie akumulatora w otoczeniu, które jest zbyt gorące lub niewystarczająco wentylowane.
- Przykrywanie akumulatora podczas ładowania.
- Palenia tytoniu lub używania otwartego ognia w pobliżu miejsca ładowania.
- Wszelkie czynności konserwacyjne przeprowadzane na podłączonym akumulatorze.
- Wkładania kończyn lub palców między ruchome części rowerem.
- Dotykanie hamulców bezpośrednio po ich użyciu powoduje ich przegrzanie.
- Nie dopuścić do kontaktu komponentów elektrycznych i elektronicznych rowerem ze wspomaganie elektrycznym z wodą lub innymi płynami.
- Zmiana lub przekształcanie produktu lub jego części mechanicznych i elektronicznych w jakikolwiek sposób, aby uniknąć ryzyka uszkodzenia konstrukcji, obniżenia sprawności i spowodowania szkód.
- W przypadku wykrycia jakichkolwiek usterek fabrycznych, nietypowych odgłosów lub innych nieprawidłowości, nie wolno używać pojazdu i skontaktować się ze sprzedawcą lub odwiedzić stronę www.argentoemobility.com/en/

Zabezpieczenia

Kategorycznie zabrania się wprowadzania zmian lub usuwania zabezpieczeń akumulatora, łańcucha i innych zainstalowanych komponentów, a także tabliczek ostrzegawczych i identyfikacyjnych.

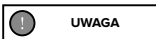

Informacje o częstotliwościach:

Pasma częstotliwości pracy urządzenia Bluetooth® mieści się w przedziale od 2,4000 GHz do 2,4835 GHz.

Maksymalna moc fal radiowych transmitowanych w tych pasmach częstotliwości wynosi 100mW.

3. Opis części produktu

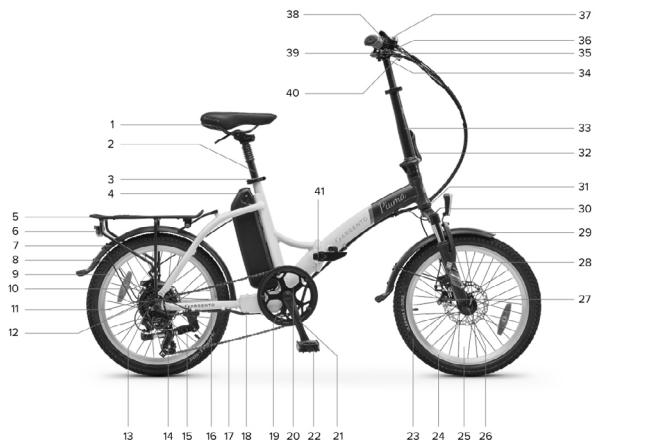

1. Siodełko
2. Regulowana sztyca podsiodłowa
3. Kotłierz sztycy
4. Akumulator Li-Ion
5. Bagażnik tylny
6. Tylny światło LED
7. Tylny błotnik
8. Opona tylna
9. Obręcz tylna
10. Tylny hamulec tarczowy
11. Tylny koło
12. Silnik
13. Wolnobieg 7-rzędowy
14. Przekładnia - przerzutka tylna
15. Stopka (po przeciwnej stronie)
16. Gniazdo silnika
17. Łańcuch
18. Komora jednostki sterującej
19. Czujnik PAS (po przeciwnej stronie)
20. Korona
21. Korba (po prawej stronie)
22. Składany pedał (po prawej stronie)
23. Przednia opona
24. Przednia obręcz
25. Przednie koło
26. Szybkozamykacz przedniego koła
27. Przedni hamulec tarczowy
28. Widelec amortyzowany
29. Przedni błotnik
30. Przednie światło LED
31. Numer seryjny ramy
32. Dźwignia blokady/zwolnienia wspornik kierownicy
33. Teleskopowy i składany wspornik kierownicy
34. Mostek kierownicy
35. Kierownica
36. Dźwignia hamulca tylnego koła (po prawej stronie)
37. Manetka - sterowanie indeksowane
38. Dzwonek
39. Wyświetlacz
40. Dźwignia hamulca przedniego koła (po lewej stronie)
41. Mechanizm otwierania/zamykania ramy

Przykładowa ilustracja konstrukcji i komponentów produktu.

4. Dokumentacja techniczna

Opis produktu	Kod produktu	Kod EAN
Argento E-Bike Piuma Silver	AR-BI-220003	8052679455980
	AR-BI-210002	8052870486615
Argento E-Bike Piuma Blue	AR-BI-220004	8052679455997
	AR-BI-210001	8052870486608
Informacje ogólne		
Wyświetlacz	LED - CDE9-BT	
Silnik	Bafang 36V 250W bezszczotkowy - tylny	
Akumulator	Li-Ion 36V 10.4Ah 374Wh - zewnętrzny i wymowany	
Hamulce	mechaniczne tarczowe przednie i tylne - dźwignie hamulcowe z czujnikiem wyłączenia	
Przekładnia	Shimano 7-biegowa (1x7) - przerzutka tylna	
Napęd	łańcuchowy - 7 biegów	
Koła	20" przednie i tylne	
Światła	LED tylne i przedni	
Rama	aluminiowa 6061 - składana	
Ładowarka	Input: AC 100V-240V 1,8A (Maks.) - Output: DC 42V 2,0A (Maks.)	
Maksymalne obciążenie utrzymywane przez E-Bike	100 kg	
Maksymalne obciążenie utrzymywane przez bagażnik	25 kg	
Masa E-Bike	23 kg~	
Maksymalna prędkość	25 km/h	

Opis produktu	Kod produktu	Kod EAN
Argento E-Bike Piuma-S	AR-BI-220005	8052679456000
	AR-BI-210003	8052870486622
Informacje ogólne		
Wyświetlacz	LCD - CDC13-BT	
Silnik	Bafang 36V 250W bezszczotkowy - tylny	
Akumulator	Li-Ion 36V 10.4Ah 374Wh - zewnętrzny i wymowany	
Hamulce	mechaniczne tarczowe przednie i tylne - dźwignie hamulcowe z czujnikiem wyłączenia	
Przekładnia	Shimano 7-biegowa (1x7) - przerzutka tylna	
Napęd	łańcuchowy - 7 biegów	
Koła	20" przednie i tylne	
Światła	LED tylne i przedni	
Rama	aluminiowa 6061 - składana	
Ładowarka	Input: AC 100V-240V 1,8A (Maks.) - Output: DC 42V 2,0A (Maks.)	
Maksymalne obciążenie utrzymywane przez E-Bike	100 kg	
Maksymalne obciążenie utrzymywane przez bagażnik	25 kg	
Masa E-Bike	23 kg~	
Maksymalna prędkość	25 km/h	

5. Montaż

Ostrożnie wyjąć produkt z opakowania* i usunąć materiały ochronne, uważając, aby nie uszkodzić części zewnętrznych oraz wstępnie zmontowanych kabli i komponentów.

*Aby zapewnić integralność produktu oraz uniknąć ryzyka obrażeń ciała lub zmiężdżenia, produkt powinien być wyjmowany z opakowania przez dwie dorosłe osoby.

Po wyrównaniu przedniej części ramy z częścią tylną, poprzez obrócenie ich wokół sworznia znajdującego się na odpowiednim zawieszce, dokręć dźwignię znajdującą się na mechanizmie otwierania/zamykania ramy w następujący sposób:

Wprowadź hak blokujący (A), znajdujący się na dźwigni mechanizmu otwierania/zamykania, do odpowiedniego gniazda (B) znajdującego się w tylnej części ramy.

Pchnąć dźwignię (C) w kierunku przedniej części ramy i zabezpieczyć za pomocą odpowiedniego urządzenia blokującego (D).

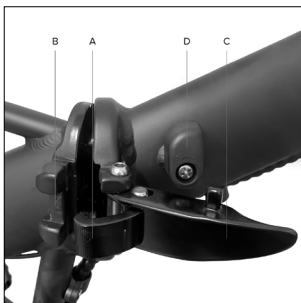

Ustawienie wspornika kierownicy

Podnieś wspornik kierownicy do pozycji pionowej; dokręć wspornik kierownicy za pomocą elementu blokującego oznaczonego literą A.

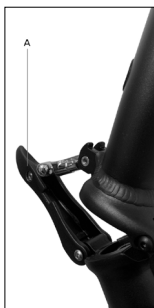

Ustawienie kierownicy

Umieść kierownicę na wsporniku, upewniając się, że jest ona dobrze wyśrodkowana i prawidłowo ustawiona, aby ułatwić chwytanie elementów sterujących za pomocą dźwigni zacisku mostka kierownicy (zacisk między kierownicą a wspornikiem).

Instrukcja montażu/demontażu płytki mostka kierownicy (w razie potrzeby - opcjonalnie)

Z górnego końca wspornika kierownicy zdjąć płytkę mostka w sposób przedstawiony poniżej:

wykręcić śrubę nr 1, a następnie dźwignię nr 2.

Następnie wyjąć metalową płytkę nr 3, a na koniec metalową płytkę nr 4, przesuwaną ją na bok.



Ponownie zamontować wcześniej wyjętą płytkę mostka kierownicy, wykonując czynności w odwrotnej kolejności.

Sprawdzić prawidłowe dokręcenie kierownicy, aby uniknąć niebezpiecznych sytuacji podczas jazdy.

Montaż i ustawienie sztycy podsiodłowej

Włożyć sztycę podsiodłową do rury podsiodłowej ramy i po prawidłowym ustawieniu siodełka zamocować ją za pomocą urządzenia mocującego (kołnierza sztycy), znajdującego się na ramie.





Minimalny limit wsunięcia sztycy podsiodłowej

Ze względów konstrukcyjnych i bezpieczeństwa, podczas użytkowania produktu surowo zabrania się wyciągania sztycy podsiodłowej z rury podsiodłowej ramy poza wskazany limit, aby uniknąć ryzyka pęknięć strukturalnych roweru i poważnych obrażeń.

Prawidłowe i bezpieczne umieszczenie sztycy podsiodłowej w rurze podsiodłowej ramy zostanie potwierdzone przez wykonanie procedury wkładania, która wyklucza widoczność oznakowania lub graficznego oznaczenia minimalnego limitu wkładania; patrz:



Prawidłowa pozycja



Nieprawidłowa pozycja

Montaż pedałów

Określić prawy pedał (oznaczony literą R) i lewy pedał (oznaczony literą L).

Zamontować prawy pedał (R), wkładając jego gwintowany trzpień do odpowiedniej korby po prawej stronie roweru; wkręcić go zgodnie z ruchem wskazówek zegara (obracać w kierunku przedniego koła), aż do ostatecznego dokręcenia, do którego należy użyć klucza 15 mm.

Zamontuj lewy pedał (L), wkładając jego gwintowany trzpień do odpowiedniej korby po lewej stronie roweru; wkręcić go w kierunku przeciwnym do ruchu wskazówek zegara (obracać w kierunku przedniego koła) aż do ostatecznego dokręcenia, do którego należy użyć klucza 15 mm.

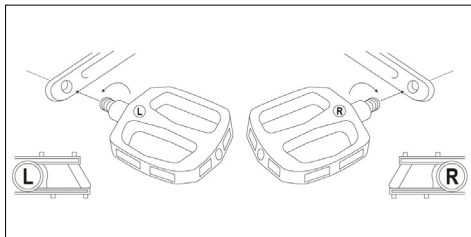

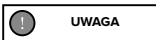

Regularnie sprawdzać i kontrolować prawidłowe dokręcenie różne części, śrub mocujących, Szybkozamykaczy i sworzni przelotowych oraz, czy wszystkie części są sprawne.

Nakrętki i wszystkie inne łączniki samozaciskowe mogą stracić swoją skuteczność, dlatego należy je okresowo sprawdzać i dokręcać.

Wartości zalecanych momentów dokręcania w celu zamocowania części/komponentów produktu (np. kierownicy, mostka kierownicy, wspornika kierownicy, siodełka, sztycy podsiodłowej, kół itp.) można znaleźć na poszczególnych elementach. W przypadku wszystkich innych mocowań należy przyjąć średnią wartość 20Nm.

Kontrolę prawidłowego dokręcenia części/komponentów za pośrednictwem systemów dźwigniowych (szybkozamykacz, mostek kierownicy, kołnierz sztycy itp...), w przypadku braku precyzyjnych wskazówek na temat wartości zamocowania, można przeprowadzić sprawdzając, czy mocowana część/komponent jest nieruchoma i stabilna poddając ją energicznej próbie usunięcia lub wyciągnięcia (kierownica, sztyca, koła itp...); należy również sprawdzić, czy dźwignia dokręcająca stawia odpowiedni opór podczas zamykania (taki, aby pozostawić ślad na dłoni, tzw. „imprint on palm”), a po zamknięciu wymaga użycia znacznej siły, aby ją otworzyć.

Tylnie światło

Tylnie światło LED jest już zamontowane na końcowej części bagażnika tylnego.

Lampkę można włączać i wyłączać ręcznie za pomocą umieszczonego na niej przycisku.

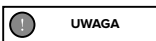

Zestaw kluczy do akumulatora

Rower wspomagany elektrycznie jest wyposażony w 2 klucze unikalnie skojzarzone z blokiem zamka umieszczonym na akumulatorze zainstalowanym w rowerze, umożliwiające jego zablokowanie i/lub odblokowanie w celu wyciągnięcia.

Odnaleźć klucze na produkcie, które znajdują się w pobliżu kierownicy lub są przymocowane do innego elementu roweru ze wspomaganie elektrycznym (rama lub akumulator), uważając, aby ich nie zgubić.

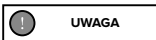

Negatywny wynik kontroli

Jeżeli podczas montażu wykryje się wady fabryczne, niejasno wskazane czynności do wykonania lub trudności w montażu, nie wsiadać na rower ze wspomaganie elektrycznym. Skontaktować się z serwisem pomocy technicznej autoryzowanego sprzedawcy lub odwiedzić stronę www.argentoemobility.com/en/

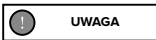

Ze względu na stały postęp technologiczny producent zastrzega sobie prawo do wprowadzania zmian w produkcie bez uprzedzenia i bez automatycznej aktualizacji niniejszej instrukcji.

Abym uzyskać więcej informacji i zapoznać się z najnowszą wersją niniejszej instrukcji, należy odwiedzić stronę internetową www.argentoemobility.com/en/

Składanie roweru ze wspomaganiem elektrycznym

Złożyć pedały za pomocą mechanizmu zwalnającego.

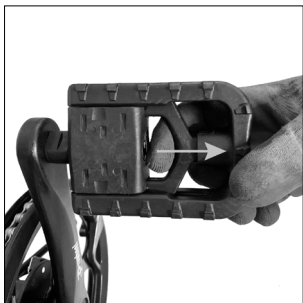

Otwarty pedał



Zamknięty pedał

Odblokować dźwignię mechanizmu zamykającego znajdującego się na wsporniku kierownicy, za pomocą urządzenia blokującego.

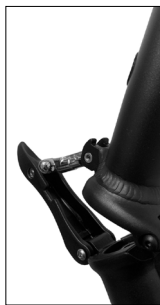

Odblokować dźwignię mechanizmu zamykającego znajdującego się na wsporniku kierownicy, za pomocą urządzenia blokującego.

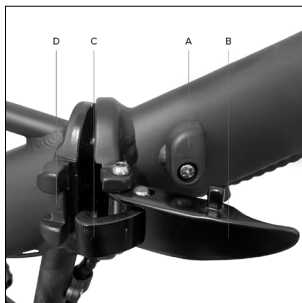

Obrócić urządzenie blokujące dźwigni (A) znajdujące się na mechanizmie otwierania/zamykania ramy w kierunku przeciwnym do kierunku ruchu wskazówek zegara. Pociągnąć za dźwignię (B) w kierunku zewnętrznym tak, aby umożliwić wyjęcie haka blokującego (C) z gniazda (D).



Całkowicie złożyć ramę roweru ze wspomaganie elektrycznym.

Aby otworzyć ramę roweru wykonać wyżej wskazane czynności w odwrotnej kolejności.

6. Wyświetlacz

Rower ze wspomaganie elektrycznym jest wyposażony w urządzenie sterujące umieszczone na kierownicy, wyświetlacz LED lub LCD, zasilany z akumulatora dołączonego do produktu, które umożliwia pełne zarządzanie wszystkimi funkcjami elektrycznymi i elektronicznymi.

• Wyświetlacz LED - CDE9-BT

Przeгляд elementów sterujących i symboli

1. Przycisk ON/OFF
2. Przycisk włączania/wyłączania światła
3. Przycisk zwiększania poziomu wspomagania elektrycznego (+)
4. Przycisk zmniejszania poziom wspomagania elektrycznego (-)
5. Kontrolki LED wybranego poziomu wspomagania elektrycznego (1-5)
6. Kontrolki LED poziomu naładowania akumulatora (1-5)
7. Dźwignia aktywacji funkcji Wspomaganego Spaceru

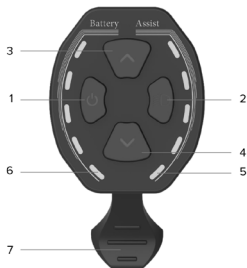

Opis funkcji

Włączanie/wyłączanie wyświetlacza

Aby włączyć lub wyłączyć wyświetlacz, wcisnąć przycisk ON/OFF i przytrzymać go przez co najmniej 1 sekundę.

Wybieranie Poziomu Wspomagania Elektrycznego

Wcisnąć odpowiedni przycisk, aby zwiększyć lub zmniejszyć wybrany poziom wspomagania elektrycznego.

Wybrany poziom wspomagania elektrycznego, mieszczący się w przedziale od 1 do 5, zostanie wskazany na wyświetlaczu za pomocą odpowiedniej liczby kontrolki LED; patrz: 1-2-3-4-5.

Poziom wspomagania elektrycznego wskazywany na wyświetlaczu przez 1 kontrolkę LED określa ustawienie minimalnego wspomagania elektrycznego dostarczanego przez silnik.

Poziom wspomagania elektrycznego wskazywany na wyświetlaczu przez 5 kontrolki LED określa ustawienie maksymalnego wspomagania elektrycznego dostarczanego przez silnik.

Zmniejszenie wybranego poziomu wspomagania elektrycznego do wyłączenia wszystkich kontrolki LED całkowicie wyklucza aktywację elektrycznego wspomagania silnika.

Акtywация Wspomaganego Spaceru

Zmniejszyć wybrany poziom wspomagania elektrycznego aż do całkowitego wyłączenia kontrolki LED i nacisnąć dźwignię, aby włączyć funkcję wspomaganego spaceru, która aktywuje elektryczne wspomaganie silnika do prędkości 6 km/godz.

Wyłączyć funkcję przerywając wciśnięcie dźwigni.

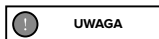

Funkcja wspomaganego spaceru musi być używana zgodnie z przepisami obowiązującymi w kraju użytkownika, a jazda na rowerze ze wspomaganie elektrycznym jest dozwolona wyłącznie podczas spaceru obok roweru i mocnego trzymania kierownicy obiema rękami.



Surowo zabrania się włączania funkcji wspomaganego spaceru podczas jazdy rowerem, aby uniknąć ryzyka obrażeń ciała i uszkodzenia elementów elektrycznych produktu.

Włączanie/Wyłączanie świateł

Wcisnąć odpowiedni przycisk i przytrzymać go przez co najmniej 1 sekundę, aby włączyć lub wyłączyć światło przednie (światło tylne, jeżeli przewidziano).

Wskaźnik poziomu naładowania akumulatora

Poziom naładowania akumulatora jest wskazywany na wyświetlaczu za pomocą odpowiedniej liczby kontrolki LED; patrz: 0-12-3-4-5.

Jednoczesna obecność 5 kontrolki LED wskazuje maksymalny zakres naładowania baterii, procentowo określany i wykrywany na bieżąco.

Zmniejszenie liczby jednocześnie świecących się kontrolki LED informuje o zmniejszającym się poziomie naładowania akumulatora i związanej z tym wydajnością produktu.

Poziom naładowania baterii może się zmieniać w zależności od sposobu użytkowania roweru ze wspomaganie elektrycznym, np. podczas jazdy pod górę poziom naładowania może gwałtownie spadać, ponieważ zużycie akumulatora jest znacznie wyższe.

Poszczególne kontrolki wskazują konkretny zakres naładowania akumulatora, który został natychmiast wykryty i niekoniecznie jest to proporcjonalna wartość pozostającej wydajności.

Wskaźnik nieprawidłowego funkcjonowania

Jeśli w układzie elektrycznym lub elektronicznym produktu zostanie wykryta usterka, zaświecą się i będą migać wszystkie kontrolki LED na wyświetlaczu.

Wyłączyć wyświetlacz, i po ponownym włączeniu, określić rodzaj usterki za pomocą liczby mignięć (flash); poniżej wskazano tabelę wyjaśniającą:

Liczba Flash	Opis nieprawidłowości
2	Nieprawidłowe zastosowanie dźwigni wspomagania spaceru
3	Usterka czujnika hamulca
4	Usterka jednostki sterującej
7	Przegrzanie jednostki sterującej
8	Zabezpieczenie wysokonapięciowe (napięcie powyżej wartości progowej)
10	Usterka silnika (nadmierny pobór prądu)
11	Usterka czujnika hall silnika
17	Usterka komunikacji okablowania wyświetlacza-jednostki sterującej
18	Usterka komunikacji programowania wyświetlacza-jednostki sterującej
19	Usterka czujnika hamulca
20	Blokada silnika

• Wyświetlacz LCD - CDC13-BT

Przegląd elementów sterujących i symboli

1. Wskaźnik aktywacji światła
2. assist: wskaźnik wybranego poziomu wspomagania elektrycznego (wartość liczbową)
3. Error: kontrolka nieprawidłowego funkcjonowania
4. Kontrolka aktywacji funkcji Wspomaganego Spaceru
5. Tachometr cyfrowy: wskaźnik prędkości chwilowej podczas użytkowania (Km/h lub MPH)
6. AVG: wizualizacja średniej prędkości zarejestrowanej podczas ostatniego użycia (Km/h lub MPH)
7. MAX: wizualizacja maksymalnej prędkości zarejestrowanej podczas ostatniego użycia (Km/h lub MPH)
8. TRIP: wizualizacja częściowego przebytego dystansu (Km lub Mile)
9. ODO: wizualizacja całkowitej przebytej odległości (Km lub Mile)
10. Tryb ruchu odpowiadający wybranemu poziomowi wspomagania elektrycznego (ECO-STD-Turbo)
11. Wskaźnik naładowania akumulatora
12. M: Przycisk trybu (MODE)
13. Przycisk zmiany lub zmniejszania wartości (-)
14. Przycisk ON/OFF
15. Przycisk zmiany i/lub zwiększania wartości (+)



Opis funkcji

Włączanie/wyłączanie wyświetlacza

Aby włączyć lub wyłączyć wyświetlacz, wcisnąć przycisk ON/OFF i przytrzymać go przez co najmniej 3 sekundy.

Wybieranie Poziomu Wspomagania Elektrycznego

Wcisnąć odpowiedni przycisk, aby zwiększyć lub zmniejszyć wybrany poziom wspomagania elektrycznego.

Możliwe do wyboru poziomy wspomagania elektrycznego zawierają się w zakresie od 1 do 5 (Assist).

Poziom wspomagania 1 określa ustawienie minimalnego wsparcia elektrycznego dostarczanego przez silnik (moc minimalna - tryb ECO).

Poziomy wspomagania 2 i 3 określają ustawienie wsparcia elektrycznego dostarczanego przez silnik pośredni (moc normalna - tryb STD).

Poziomy wspomagania 4 i 5 określają ustawienie wspomagania elektrycznego dostarczanego przez silnik (moc maksymalna - tryb Turbo).

Wybranie poziomu 0 wyklucza aktywację wspomagania elektrycznego z silnika.

Aktywacja Wspomaganego Spaceru

Wybrać poziom wspomagania elektrycznego równy 0, a następnie wcisnąć i przytrzymać przycisk -, aby włączyć funkcję wspomaganego spaceru, która umożliwi aktywację która elektrycznego wspomaganie silnika do prędkości 6 km/godz.

Wyłączyć funkcję puszczeniem przycisk.

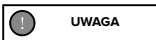

UWAGA

Funkcja wspomaganego spaceru musi być używana zgodnie z przepisami obowiązującymi w kraju użytkownika, a jazda na rowerze ze wspomaganie elektrycznym jest dozwolona wyłącznie podczas spaceru obok roweru i mocnego trzymania kierownicy obiema rękami.



NIEBEZPIECZEŃSTWO

Surowo zabrania się włączania funkcji wspomaganego spaceru podczas jazdy rowerem, aby uniknąć ryzyka obrażeń ciała i uszkodzenia elementów elektrycznych produktu.

Włączanie/Wyłączanie światła

Krótko wcisnąć przycisk ON/OFF, aby włączyć lub wyłączyć przednie światło (tylne światło, jeżeli przewidziano).

Wyświetlanie danych (AVG - MAX - TRIP - ODO)

Dostępne dane dotyczące prędkości (AVG i MAX) i przebiegu (TRIP i ODO) będą wyświetlane naprzemiennie i automatycznie w kolejności: AVG - MAX - TRIP - ODO.

Częściowe dane użytkownika (TRIP - AVG - MAX) zostaną automatycznie wyzerowane po wyłączeniu wyświetlacza.

Wskaźnik poziomu naładowania akumulatora

Poziom naładowania akumulatora jest wyświetlany na wyświetlaczu w postaci odpowiedniej liczby segmentów od 0 do 5.

Obecność 5 segmentów wskazuje maksymalny zakres naładowania baterii, procentowo określany i wykrywany na bieżąco.

Zmniejszenie liczby wyświetlanych segmentów wskazuje zmniejszający się poziom dostępnej mocy akumulatora i związaną z tym wydajność.

Poziom naładowania baterii może się zmieniać w zależności od sposobu użytkownika roweru ze wspomaganie elektrycznym, np. podczas jazdy pod górę poziom naładowania może gwałtownie spadać, ponieważ zużycie akumulatora jest znacznie wyższe.

Poszczególne segmenty wskazują konkretny zakres naładowania akumulatora wykryty w danym momencie i i niekoniecznie jest to proporcjonalna wartość pozostającej wydajności.

Wskaźnik nieprawidłowego funkcjonowania

Jeśli w układzie elektrycznym lub elektronicznym produktu zostanie wykryta usterka, na ekranie wyświetlacza pojawi się kontrolka Error i wyświetli się odpowiedni Kod Błędu.

Kod błędu	Opis nieprawidłowości
2	Nieprawidłowe zastosowanie dźwigni wspomaganie spaceru
3	Usterka czujnika hamulca
4	Usterka jednostki sterującej
7	Przegrzanie jednostki sterującej
8	Zabezpieczenie wysokonapięciowe (napięcie powyżej wartości progowej)
10	Usterka silnika (nadmierny pobór prądu)
11	Usterka czujnika hall silnika
17	Usterka komunikacji okablowania wyświetlacza-jednostki sterującej
18	Usterka komunikacji programowania wyświetlacza-jednostki sterującej
19	Usterka czujnika hamulca
20	Blokada silnika

Konfiguracja parametrów

Wcisnąć przycisk M przez co najmniej 3 sekundy, aby przejść do menu konfiguracji; następnie szybko wcisnąć przycisk M, aby potwierdzić wprowadzone dane i wyświetlić następny parametr do skonfigurowania.

Wybierać żądaną wartość danego parametru, wciskając przyciski + lub - i zatwierdzić, wciskając przycisk M (szybko, aby przejść do następnego parametru).

Poniżej przedstawiono kolejność możliwych do skonfigurowania parametrów:

P1 - Jednostka miary:

wcisnąć przyciski + lub -, aby wybrać jednostkę miary dla prędkości i przebiegu wyświetlanych na wyświetlaczu: międzynarodowy system metryczny (km/h i km) lub brytyjski system imperialny (MPH i Mile)

P2 - Hasło użytkownika ON/OFF wyświetlacza:

dostępne opcje = on / off

OFF = wybranie opcji „off”, potwierdzone wciśnięciem przycisku M, wyklucza żądanie hasła użytkownika (kodu identyfikacyjnego), które umożliwia użytkownikowi dostęp do wyświetlacza i jego aktywację oraz pozwala na pełne zarządzanie wszystkimi funkcjami przewidzianymi dla roweru ze wspomaganie elektrycznym.

Polecenia i funkcje wyświetlacza będą dostępne natychmiast po wciśnięciu przycisku zasilania.

ON = wybranie opcji „on”, potwierdzone wciśnięciem przycisku M, umożliwia konfigurację parametru, który przewiduje aktywację wyświetlacza i dostęp do wszystkich funkcji przewidzianych do pełnego zarządzania rowerem ze wspomaganie elektrycznym tylko po wprowadzeniu hasła użytkownika (kodu identyfikacyjnego).

Po wciśnięciu przycisku zasilania, polecenia i funkcje wyświetlacza będą dostępne tylko po wprowadzeniu ustawionego wcześniej hasła użytkownika (P3).

P3 - Hasło użytkownika:

Parametr wyświetlany wyłącznie po uprzednim wybraniu opcji „ON”, która umożliwia użytkownikowi skonfigurowanie dostępu do wyświetlacza wyłącznie przez wprowadzenie hasła (numerycznego kodu identyfikacyjnego składającego się z 4 cyfr), ustawionego wcześniej i potwierdzonego w następujący sposób:

- wybrać 4 cyfry składające się na hasło, wpisując je za pomocą przycisków + lub -, a następnie pojedynczo je potwierdzić, wpisując przycisk ON/OFF

- potwierdzić 4-cyfrowy numeryczny kod identyfikacyjny, wciskając przycisk M.

0000 - Hasło ustawiania parametrów systemu:

Jeśli na wyświetlaczu pojawiają się nieprawidłowe dane dotyczące prędkości (km/h i km) oraz przebiegu (MPH i Mile), skontaktować się z serwisem posprzedażowym w celu uzyskania pomocy: www.argoemobility.com/en/support/

7. Akumulator

Rower ze wspomaganie elektrycznym uruchamia i zasilają swoje funkcje elektryczne i elektroniczne za pomocą akumulatora litowo-jonowego dostarczonego z produktem, prawidłowo naładowanego, zainstalowanego i, w razie potrzeby, aktywowanego za pomocą specjalnego przełącznika.

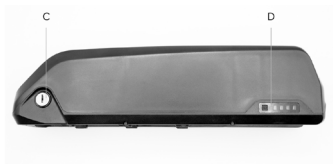

- A. Przełącznik aktywacji akumulatora (I=włączony / O=wyłączony) * jeżeli jest zamontowany
- B. Gniazdo ładowania ładowarki akumulatora
- C. Zamek blokowania/odblokowania akumulatora
- D. Wskaźnik stanu naładowania. ** położenie z boku lub z przodu

Wymywanie i wkładanie akumulatora

Akumulator można usunąć z roweru, aby zapobiec jego kradzieży, w celu naładowania lub w celu przechowania w optymalnych warunkach.

Wymywanie akumulatora:

Włożyć dostarczony klucz do zamka znajdującego się na akumulatorze. Obrócić kluczem w kierunku przeciwnożegarowym, do pozycji odblokowania. Wyjąć akumulator z miejsca, w którym jest zamocowany na rurze podsiodłowej ramy, wyciągając i odsuwając od rury, aż zostanie całkowicie wyjęty.

Wkładanie akumulatora:

Włożyć dostarczony klucz do zamka znajdującego się na akumulatorze. Obrócić kluczem w kierunku przeciwnożegarowym, do pozycji odblokowania. Włożyć akumulator na miejsce montażu na rurze podsiodłowej ramy i zakończyć instalację, przekręcając klucz zgodnie z ruchem wskazówek zegara do pozycji zablokowania.

Sprawdzić, czy akumulator jest prawidłowo zainstalowany i zablokowany, energicznie próbując go wyjąć i upewniając się, że jest on mocno zakotwiczony na ramie i nie porusza się.

Ładowanie akumulatora

Przed pierwszym użyciem roweru ze wspomaganie elektrycznym, należy przeprowadzić pełny cykl ładowania akumulatora za pomocą dołączonej ładowarki.

Średni czas ładowania akumulatora, który różni się w zależności od jego pozostałego poziomu naładowania, szacuje się na 4 do 6 godzin.

Zaleca się ładowanie akumulatora za pomocą ładowarki po każdym użyciu roweru ze wspomaganym zasilaniem.

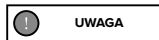

Używać wyłącznie dostarczonej ładowarki lub zatwierdzonego modelu o takich samych parametrach technicznych, przestrzegając instrukcji i środków ostrożności dotyczących użytkowania wskazanych na ładowarce lub w instrukcji.

EPAC	Ładowarka akumulatora INPUT	Ładowarka akumulatora OUTPUT
Piuma	AC 100V-240V 1,8A (Maks.)	DC 42V 2,0A (Maks.)
Piuma-S	AC 100V-240V 1,8A (Maks.)	DC 42V 2,0A (Maks.)

Upewnić się, że rower ze wspomaganie elektrycznym jest wyłączony i że akumulator jest wyłączony/nieaktywny (jeśli wymaga tego dostarczony z produktem model akumulatora).

Upewnić się, że ładowarka, jej wtyczka oraz port ładowania akumulatora są suche.

Podłączyć wtyczkę ładowarki do gniazda ładowania akumulatora, a następnie do gniazda sieci elektrycznej (230V/50Hz).

Podczas cyklu ładowania akumulatora na ładowarce świeci się czerwona dioda LED. Późniejsze włączenie się zielonej diody LED oznacza, że cykl ładowania akumulatora został zakończony.

Wyjąć wtyczkę ładowarki z gniazda ładowania akumulatora, a następnie z gniazda sieciowego.

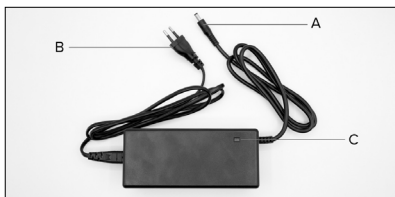

- A. Wtyczka ładowania akumulatora
- B. Wtyczka zasilania
- C. Kontrolka LED poziomu naładowania akumulatora

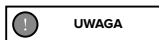

Użycie ładowarki innej niż dostarczona, nieodpowiedniej lub niezatwierdzonej może spowodować uszkodzenie akumulatora lub inne potencjalne zagrożenia.

Nigdy nie ładować produktu bez nadzoru.

Nie włączać i nie używać produktu podczas ładowania.

Podczas ładowania przechowywać w miejscu niedostępnym dla dzieci. Podczas użytkowania nie umieszczać żadnych przedmiotów na ładowarce; nie dopuścić, aby do ładowarki dostał się płyn lub metal.

Podczas cyklu ładowania akumulatora ładowarka ulega przegrzaniu.

Nie ładować produktu bezpośrednio po użyciu. Przed rozpoczęciem ładowania poczekać, aż produkt ostygnie.

Nie ładować produktu przez zbyt długi okres czasu. Przeładowanie akumulatora skraca jego żywotność i stwarza inne potencjalne zagrożenia.

Nie powinno się dopuścić do całkowitego rozładowania produktu, aby nie uszkodzić akumulatora i nie spowodować utraty wydajności.

Uszkodzenia spowodowane długotrwałym brakiem naładowania są nieodwracalne i nie są objęte ograniczoną gwarancją. Po wystąpieniu uszkodzenia akumulatora nie można go ponownie naładować (zabrania się demontowania akumulatora przez personel niewykwalifikowany, ponieważ może to spowodować porażenie prądem, zwarcie lub nawet poważne wypadki).

Ładować akumulator w regularnych odstępach czasu (co najmniej raz na 3 do 4 tygodni), nawet jeśli rower ze wspomaganie elektrycznym nie jest używany przez dłuższy okres czasu.

Akumulator ładować w miejscu suchym, z dala od materiałów palnych (np. materiały, które mogą eksplodować w płomieniach), najlepiej w temperaturze mieszczącej się w przedziale 15-25°C, lecz nigdy niższej od 0°C lub wyższej od + 45°C.

Regularnie sprawdzać wzrokowo ładowarkę i jej kable. Nie używać ładowarki w przypadku widocznych uszkodzeń.

Wydajność i żywotność baterii

Wydajność akumulatora, a tym samym szacowany przebieg w km, może się znacznie różnić w zależności od sposobu użytkowania (całkowite obciążenie, wkład mięśni rowerzysty, wybrany poziom wspomaganie elektrycznego, częstotliwość ruszania/ponownego ruszania), stanu mechanicznego i elektrycznego produktu (ciśnienie i zużycie opon, poziom sprawności akumulatora) oraz czynników zewnętrznych (nachylenie i nawierzchnia drogi, warunki pogodowe).

Z czasem pojemność i wydajność akumulatora zmniejsza się z powodu fizjologicznego zużycia elektrochemicznego ogniw składawych.

Nie da się przewidzieć dokładnego czasu eksploatacji, ponieważ zależy on głównie od rodzaju użytkowania i ewentualnych naprężeń.

Aby zapewnić długotrwałą żywotność akumulatora, należy go przechowywać w suchym miejscu, chroniąc przed bezpośrednim działaniem promieni słonecznych, najlepiej w temperaturze wewnętrznej 15-25°C, ale nigdy poniżej 0°C i powyżej +45°C. Akumulator najlepiej ładować w temperaturze pokojowej i unikać przeładowania lub całkowitego rozładowania podczas użytkowania, a następnie ładować w regularnych odstępach czasu, nawet jeśli rower ze wspomaganie elektrycznym nie będzie używany przez dłuższy czas (co najmniej raz na 3 / 4 tygodnie).

Ogólnie rzecz biorąc, należy pamiętać, że niskie temperatury obniżają wydajność akumulatora. W przypadku działania zimą zaleca się, aby akumulator był ładowany i przechowywany w temperaturze pokojowej oraz wkładany do roweru ze wspomaganie elektrycznym na krótko przed użyciem.



Ostrzeżenia dotyczące akumulatora

Akumulator składa się z ogniw litowo-jonowych i z substancji chemicznych szkodliwych dla środowiska i zdrowia człowieka. Nie używać produktu, jeśli wydziela on nietypowy zapach lub nadmierne ciepło.

- Nie utylizować produktu lub akumulatora razem z odpadami z gospodarstwa domowego.
- Użytkownik końcowy jest odpowiedzialny za utylizację urządzeń elektrycznych i elektronicznych oraz akumulatorów zgodnie ze wszystkimi obowiązującymi przepisami.
- Nie używaj akumulatorów zużytych, uszkodzonych i/lub nieoryginalnych, innych modeli lub marek.
- Nie należy pozostawiać akumulatora w pobliżu ognia lub źródeł ciepła. Zagrożenie pożarem i wybuchem.
- Nie otwierać ani demontować akumulatora, nie narażać na uderzenia, nie rzucać nim, nie przebić ani nie przyklejać do niego żadnych przedmiotów.
- Nie dotykać żadnych substancji wyciekających z akumulatora, ponieważ zawierają one substancje niebezpieczne. Nie pozwalać, aby dzieci lub zwierzęta dotykały akumulatora.
- Nie ładować nadmiernie lub dopuszczać do zwarcia w akumulatorze. Zagrożenie pożarem i wybuchem.
- W czasie ładowania nigdy nie pozostawiać akumulatora bez nadzoru. Niebezpieczeństwo pożaru! Nigdy nie podłączaj gniazda ładowania do metalowych przedmiotów.
- Nie zanurzać akumulatora w wodzie ani nie narażać go na kontakt z wodą czy innymi płynami.
- Nie narażać akumulatora na bezpośrednie działanie promieni słonecznych, nadmierne ciepło lub zimno (np. nie pozostawiać produktu lub akumulatora w samochodzie wystawionym na bezpośrednie działanie promieni słonecznych przez wydłużony okres czasu), nie używać w środowisku zawierającym gazy wybuchowe lub w obecności ognia.
- Nie przenosić ani nie przechowywać akumulatora razem z metalowymi przedmiotami, takimi jak spinaki do włosów, naszyjniki itp. Kontakt metalowych przedmiotów ze stykami akumulatora może spowodować zwarcia prowadzące do obrażeń ciała lub śmierci.

8. Uruchomienie

Przed rozpoczęciem użytkowania roweru ze wspomaganiem elektrycznym, w celu zapewnienia sprawnego i bezpiecznego działania produktu na drodze, poza sprawdzeniem poziomu naładowania i prawidłowego zainstalowania akumulatora, zaleca się również dokładne sprawdzenie każdej części i wykonanie niezbędnych czynności regulacyjnych komponentów mechanicznych, bezpośrednio lub u wyspecjalizowanych operatorów; patrz: regulacja i dokręcanie siodełka i sztycy, kierownicy i przyłącza kierownicy, regulacja i dokręcenie siodełka i sztycy, regulacja hamulców, regulacja przerzutki, sprawdzenie ciśnienia w oponach, smarowanie łańcucha i przerutek, sprawdzenie dokręcenia śrub mocujących oraz ogólna kontrola wszystkich innych części.

Siodełko

Pozycja jest bardzo ważna, aby zapewnić jak najlepszy komfort podczas korzystania z produktu, umożliwić prawidłowe pedałowanie i uniknąć problemów związanych z bezpieczeństwem.

Z tego powodu ważne jest, aby siodełko i sztyca były ustawione i wyregulowane w sposób odpowiadający fizjonomii użytkownika.

Można wyregulować wysokość, nachylenie i pozycję do przodu siodełka.

Abby wyregulować wysokość siodełka, należy poluzować kołnierz mocujący sztycę podsiodłową do ramy i podnieść lub obniżyć ją w zależności od potrzeb; uważać, aby nie wyciągnąć poza granicę wskazaną na kołnierzu i uniknąć ryzyka ewentualnego złamania ramy; po ustaleniu żądanej pozycji, zgodnie ze środkami ostrożności dotyczącymi wyciągania sztycy podsiodłowej, należy ją zamocować, dokręcając kołnierz do momentu prawidłowego zamocowania, aby uniemożliwić jej przemieszczanie i niestabilność.

Ogólnie rzecz biorąc, zaleca się dostosowanie wysokości siodełka poprzez sprawdzenie, czy po umieszczeniu stopy na pedale w najniższym punkcie obrotu dana noga jest prawie całkowicie wyprostowana.

Abby wyregulować nachylenie i wysunięcie siodełka, należy poluzować system mocowania na wsporniku sztycy podsiodłowej, umożliwiając ustawienie żądanej pozycji pod względem nachylenia i wysunięcia, a następnie prawidłowo dokręcić system, aby zapobiec ewentualnemu poluzowaniu i przesunięciu.

Kierownica

Wysokość i nachylenie kierownicy można regulować za pomocą systemów mocowania znajdujących się na wsporniku lub mostku kierownicy.

Abby wyregulować wysokość kierownicy, należy poluzować kołnierz mocujący teleskopowy wspornik kierownicy, co umożliwi wyjęcie lub włożenie go w celu podniesienia lub opuszczenia kierownicy, aż do uzyskania żądanej pozycji. Następnie zamocować go, dokręcając kołnierz, aby zapobiec przesuwaniu; w innych przypadkach poluzować śrubę mocującą mostek do wewnętrznej strony widełek (jeśli obecne) lub użyć przegubu znajdującego się na mostku kierownicy.

Abby wyregulować nachylenie kierownicy, należy poluzować system zaciskowy znajdujący się na mostku, obrócić kierownicę do uzyskania żądanej pozycji i zablokować ją, dokręcając system zaciskowy do momentu unieruchomienia kierownicy.

Hamulce

Układ hamulcowy zainstalowany na produkcie obejmuje mechaniczne hamulce tarczowe, które mogą być uruchamiane na przednim i tylnym kole za pomocą odpowiednich dźwigni umieszczonych na kierownicy; każdy z nich jest wyposażony w urządzenie (czujnik cut-off), dzięki któremu, po aktywacji dźwigni hamulca, do której jest podłączony nastąpi natychmiastowe odcięcie napędu silnika.

Dźwignia hamulca znajdująca się po prawej stronie kierownicy uruchamia hamulec tylny, umożliwiając zatrzymanie tylnego koła, natomiast dźwignia hamulca znajdująca się po lewej stronie kierownicy uruchamia hamulec przedni, umożliwiając zatrzymanie przedniego koła.

Dźwignie hamulca przedniego i tylnego muszą być umieszczone i ustawione w taki sposób, aby zoptymalizować ich ergonomię, sprzyjając naturalnej pozycji ręki i palców, minimalizując siłę i czas wymagane do aktywacji hamowania oraz zachowując możliwość jego prawidłowej modulacji.

Sprawdzić działanie hamulców, wykonując próbę hamowania z niewielką prędkością (maks. 6 km/h) na obszarze wolnym od przeszkód.

Stopniowe zużycie klocków hamulcowych zamontowanych w odpowiednich zaciskach, poprzez zmniejszenie ich grubości, powoduje, że dźwignie hamulcowe muszą pokonać większy dystans, aby wyrzucić taką samą siłę hamowania.

Jeśli układ hamulcowy dostarczony z produktem jest wyposażony w tarczę mechaniczną, w celu skompensowania takiego rodzaju zużycia konieczne będzie zadziałanie na nakrętkę regulacyjną linki hamulcowej, znajdującą się za odpowiednią dźwignią, aby przywrócić optymalne warunki hamowania; w przypadku nadmiernego zużycia klocków hamulcowych konieczna będzie ich wymiana.

Przekładnia i napęd

Dostarczony z produktem linkowy system zmiany przełożeń jest indeksowany i umożliwia zmianę przełożenia oraz zmiany metryczne skoku pedału za pomocą urządzenia sterującego na kierownicy, określając przesunięcie boczne łańcucha na odpowiednim kole zębatym wolnobiegu zainstalowanego na tylnym kole za pomocą odpowiedniej przrzutki.

Należy sprawdzić prawidłowe działanie przekładni oraz regulację, a także czystość i odpowiednie nasmarowanie łańcucha i napędu.

Koła i Opony

Sprawdzić, czy szprychy są prawidłowo wyśrodkowane, odpowiednio naprężone oraz, czy sworznie przelotowe lub szybkozamykacz przedniego koła (jeśli obecny) są prawidłowo zamontowane i dokręcone.

Sprawdzić obecność i prawidłowy montaż świateł odblawkowych.

Sprawdzić stan i stopień zużycia opon: nie może być żadnych nacięć, pęknięć, ciał obcych, nietypowych sępczeń, widocznych warstw lub innych uszkodzeń.

Sprawdzić ciśnienie w oponach, kierując się zakresem wartości minimalnych i maksymalnych podanych na bocznej ścianie opony (należy dostosować odpowiednią wartość ciśnienia do przewożonego ciężaru, warunków pogodowych i drogowych).

Prawidłowo napompowane opony nie tylko poprawiają tor jazdy kół, ale także zmniejszają ryzyko przebicia i uszkodzenia.

9. Przechowywanie, konserwacja i czyszczenie

W celu zapewnienia i utrzymania odpowiedniego poziomu bezpieczeństwa i funkcjonalności produktu przez długi okres czasu, należy go regularnie sprawdzać i konserwować.

Niektóre czynności kontrolne i konserwacyjne mogą być wykonywane bezpośrednio przez użytkownika lub przez osobę posiadającą podstawowe umiejętności mechaniczne, sprawność manualną i odpowiednie narzędzia.

Inne czynności wymagają fachowej wiedzy wykwalifikowanego operatora i specjalnych narzędzi.

Sprzedawca będzie w stanie dostarczyć wszelkich informacji na temat czynności kontrolnych, które mogą być wykonywane bezpośrednio przez użytkownika, oraz będzie mógł zasugerować, jakie zwykłe czynności konserwacyjne powinny być wykonywane okresowo, w zależności od intensywności i warunków użytkowania wyrobu.

Wykonywać wszelkie czynności konserwacyjne z odłączonym akumulatorem, opierając rower na stopce.

Różne części wchodzące w skład produktu, ulegają różnym formom zużycia w trakcie użytkowania.

W szczególności zaleca się regularne sprawdzanie i konserwację następujących elementów: opony, koła, hamulce, przekładnia, łańcuch, zawieszenia i rama.

Opony zainstalowane na produkcie podlegają fizjologicznemu zużyciu bieżnika, które może być zwiększone przez specyficzne tryby użytkowania i warunki środowiskowe, a także ulegają naturalnemu twardnieniu mieszanki gumowej w miarę upływu czasu.

Należy stale sprawdzać prawidłowe ciśnienie w dętkach zamontowanych w oponach, aby zmniejszyć ryzyko przebicia, ograniczyć proces niszczenia oraz zapewnić bezpieczniejsze i bardziej wydajne użytkowanie produktu.

Okresowo kontrolować zużycie opony oraz ich starzenie się/niszczenie, a w razie potrzeby wymienić na opony o takich samych parametrach.

Prawidłowa konserwacja **kół**, które ulegają zużyciu w wyniku eksploatacji, wymaga okresowego sprawdzania; kontrolować czy są prawidłowo wyśrodkowane oraz, czy szprychy są równomiernie i odpowiednio napięte, stosownie do typu obręczy; sprawdzać, czyścić i smarować łożyska piasty, a w razie potrzeby wymienić.

Integralność obręczy dostarczonych z produktem musi być stale sprawdzana pod kątem odkształceń, wgniecień, pęknięć lub innych oznak korozji i uszkodzeń, których wymiana jest konieczna ze względów bezpieczeństwa.

Aby zapewnić utrzymanie dobrego poziomu sprawności **hamulców**, oprócz regularnego sprawdzania stanu zużycia i integralności tarcz oraz stanu zużycia linek stalowych umieszczonych w osłonach układu hamulcowego i ich wymiany w celu uniknięcia związanego z tym ryzyka zerwania, należy dbać o okresową wymianę klocków hamulcowych zamontowanych w odpowiednich szczękach, kiedy osiągną one grubość nie mniejszą niż 1 mm.

Właściwe funkcjonowanie układu napędowego roweru ze wspomaganie elektrycznym jest gwarantowane przez odpowiednią konserwację i regulację odpowiednich elementów.

Dostarczony z produktem system **przekładni** z linką, jako element podlegający dużym naprężeniom podczas użytkowania i pracy pod napięciem mechanicznym, jest podatny na utratę regulacji; trwałość lub przywrócenie prawidłowych warunków działania indeksowanej przekładni tylnej jest gwarantowane odpowiednią regulacją przrzutki (śruby końca skoku) i regulację linki przekładni.

Łańcuch i jego przekładnie ulegają zużyciu w wyniku eksploatacji i aby zagwarantować ich integralność i prawidłowe działanie pod względem płynności i cichości, należy je regularnie czyścić i smarować specjalnymi środkami (kropelkowymi lub w spray'u, na sucho lub na mokro), odpowiednimi do pory roku i sposobu użytkowania produktu oraz okresowo wymieniać.

Smarowanie należy przeprowadzić dopiero po odpowiednim wyczyszczeniu i odtłuszczeniu części, a następnie, zwłaszcza w przypadku stosowania smarów oleistych, starannie usunąć ich nadmiar.

Zawieszenie przednie i tylne (jeśli obecne) nie jest regulowane, chyba że w niniejszej instrukcji wskazano inaczej i nie wymaga szczególnych czynności konserwacyjnych. Wymaga to wyłącznie okresowej kontroli prawidłowego działania i braku luzu.

Środek smarny (jeśli obecny) wymagany do prawidłowego działania zawieszek zamontowanych na produkcie znajduje się już w odpowiednich pochwach, dlatego nie należy ich dodatkowo smarować.

Rama produktu powinna być regularnie kontrolowana, aby wykluczyć obecność jakichkolwiek śladów pęknięcia lub tzw. zmęczenia materiału oraz, aby umożliwić podjęcie w odpowiednim czasie działań mających na celu zmniejszenie lub wyeliminowanie ryzyka uszkodzenia i pęknięcia.

Zaleca się dokładne sprawdzenie każdej części mocującej na produkcie, przeprowadzając prewencyjne i okresowe kontrole prawidłowego dokręcenia nakrętek samozabezpieczających i śrub mocujących, które mogą stracić swoją skuteczność w wyniku użytkowania i z upływem czasu.

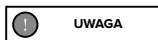

UWAGA

Po każdej rutynowej konserwacji należy obowiązkowo sprawdzić, czy wszystkie elementy sterujące działają prawidłowo.

Uwagi dotyczące konserwacji

Wszelkie prace konserwacyjne należy przeprowadzać przy odłączonym akumulatorze.

W czasie konserwacji operatorzy muszą być wyposażeni w odpowiednie środki ochrony indywidualnej.

Narzędzia używane do konserwacji muszą być odpowiednie i dobrej jakości.

Nie używać benzyny lub palnych rozpuszczalników, np. detergentów. Używać zawsze rozpuszczalników niepalnych i nietoksycznych.

O ile nie jest to niezbędne, nie używać sprężonego powietrza i zabezpieczyć oczy za pomocą gogli z osłonami bocznymi.

W czasie kontroli i konserwacji nigdy nie używać wolnego ognia jako źródła oświetlenia.

Po wykonaniu konserwacji lub regulacji należy się upewnić, że na ruchomych częściach roweru ze wspomaganiem elektrycznym nie pozostały narzędzia lub jakiegokolwiek ciała obce.

Niniejsza instrukcja nie zawiera szczególnych informacji na temat demontażu i konserwacji nadzwyczajnej, ponieważ czynności te mogą być wykonywane wyłącznie przez personel serwisowy autoryzowanego sprzedawcy.

Serwis Techniczny jest upoważniony do przekazania wszystkich niezbędnych wskazań i informacji dotyczących dbania o rower ze wspomaganie elektrycznym i utrzymania jego optymalnej wydajności.

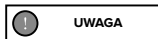

UWAGA

Czyszczenie

Czyszczenie roweru ze wspomaganie elektrycznym jest nie tylko kwestią wyglądu, ale pozwala również na natychmiastowe wykrycie wszelkich usterek.

Do mycia produktu, zawsze po uprzednim wyjęciu akumulatora, najlepiej używać gąbki lub miękkiej szmatki oraz wody, ewentualnie z dodatkiem neutralnego detergentu, zachowując szczególną ostrożność podczas obchodzenia się z częściami elektronicznymi.

Surowo zabrania się kierowania strumienia wody pod ciśnieniem na części elektryczne, silnik, wyświetlacz i akumulator. Po umyciu koniecznie osuszyć drugą miękką szmatką wszystkie umyte elementy, a także ramę i powierzchnie hamowania kół lub całkowicie wysuszyć sprężonym powietrzem pod niskim ciśnieniem oraz sprawdzić, czy na elementach elektrycznych nie pozostały resztki wilgoci.

W przypadku zauważenia plam na korpusie produktu oczyścić je wilgotną szmatką. Jeśli plamy nie schodzą, nałożyć na zabrudzone miejsca nieco łagodnego mydła i szcoteczką do zębów usunąć plamy, po czym wytrzeć wilgotną szmatką.

Aby uniknąć poważnych uszkodzeń, nie czyścić hulajnogi alkoholem, benzyną, naftą ani innymi żrącymi lub lotnymi rozpuszczalnikami chemicznymi.



Wszelkie czynności związane z czyszczeniem roweru ze wspomaganie elektrycznym wykonywać po uprzednim wyjęciu akumulatora.

Przedostanie się wody do wnętrza akumulatora może spowodować uszkodzenie obwodów wewnętrznych, pożar lub wybuch. W przypadku wystąpienia wątpliwości związanych z przeniknięciem wody do wnętrza akumulatora, należy natychmiast zaprzestać używania i przekazać go do punktu pomocy technicznej lub do sprzedawcy w celu wykonania kontroli.

Konserwacja i przechowywanie

Jeżeli rower ze wspomaganie elektrycznym będzie przez dłuższy czas przechowywany beczynnie, należy go umieścić w zamkniętym, suchym, chłodnym i w miarę możliwości wentylowanym pomieszczeniu, wykonując następujące czynności:

- Przeprowadzić ogólne czyszczenie roweru ze wspomaganie elektrycznym.
- Wyjąć akumulator dostarczony wraz z rowerem ze wspomaganie elektrycznym z obudowy i po wyłączeniu go za pomocą odpowiedniego klucza lub wyłącznika (jeżeli obecne) przechowywać w suchym miejscu, z dala od materiałów łatwopalnych (np. materiałów, które mogą wybuchnąć w płomieniach); najlepiej w temperaturze wewnętrznej 15-25°C, nigdy poniżej 0°C lub powyżej + 45°C oraz przeprowadzać okresowe cykle ładowania, aby zapobiec nadmiernemu obniżeniu napięcia akumulatora, co grozi jego uszkodzeniem i utratą sprawności.
- Zabezpieczyć odsłonięte styki elektryczne za pomocą produktów przeciwtleniących.
- Nasmarować wszystkie powierzchnie, które nie są zabezpieczone farbą lub powłokami antykorozyjnymi.

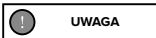

Nie przechowywać produktu na zewnątrz lub wewnątrz pojazdu przez dłuższy okres czasu. Nadmierne oddziaływanie światła słonecznego, przegrzanie i zbyt niskie temperatury przyspieszają starzenie się opon i negatywnie wpływają na żywotność zarówno produktu, jak i akumulatora. Nie narażać na działanie deszczu lub wody, ani nie zanurzać i nie myć wodą.

Podnoszenie

Waga roweru ze wspomaganie elektrycznym wskazuje, że powinien on być podnoszony przez dwie osoby dorosłe z zachowaniem szczególnej ostrożności, aby uniknąć ryzyka obrażeń ciała (zgniecenia i wypadków) oraz szkód materialnych (uderzenia).



Transport

W celu zagwarantowania bezpiecznego transportu roweru ze wspomaganie elektrycznym, zarówno wewnątrz przedziału pasażerskiego pojazdu, jak i na zewnątrz (np. na uchwytach rowerowych), oprócz uprzedniego demontażu akumulatora i zamontowanych na nim elementów wyposażenia dodatkowego, należy prawidłowo zamocować przy użyciu odpowiednich materiałów (pasów lub linek) i urządzeń mocujących, które są w dobrym stanie i zamontowane w taki sposób, aby nie uszkodzić ramy, kabli i innych części produktu.

Użytkownik jest również odpowiedzialny za upewnienie się o zgodności sprzętu zastosowanego do transportu produktu poprzez wyposażenie i zainstalowanie urządzeń (np. uchwytów rowerowych) zgodnie z przepisami homologacji, upoważniającymi do użytku w Kraju użytkowania.

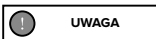

Producent uchyla się od jakiegokolwiek odpowiedzialności za szkody spowodowane podnoszeniem i/lub transportem roweru ze wspomaganie elektrycznym wykonywanym po jego dostarczeniu.

10. Odpowiedzialność i ogólne warunki gwarancji

Kierowca bierze na siebie całe ryzyko związane z brakiem kasku lub innego wyposażenia ochronnego.

Użytkownik jest zobowiązany do przestrzegania norm i przepisów obowiązujących lokalnie, które dotyczą:

1. minimalnego dopuszczalnego wieku użytkownika,
2. ograniczeń dotyczących kategorii osób, które mogą używać produktu,
3. wszystkich pozostałych norm mających zastosowanie

Ponadto użytkownik jest zobowiązany do utrzymywania produktu w stanie czystości, doskonałej wydajności oraz do poddawania produktu regularnej konserwacji, przewidzianym kontrolom bezpieczeństwa, zgodnie z opisem wskazanym w odpowiednich sekcjach instrukcji, oraz do przechowywania całej dokumentacji dotyczącej konserwacji. Użytkownikowi zabrania się manipulowania przy produkcie w jakikolwiek sposób.

Firma uchyła się od odpowiedzialności za jakiegokolwiek szkody na mieniu lub osobach, w przypadku gdy:

- produkt jest używany w sposób niewłaściwy lub niezgodny ze wskazaniami podanymi w instrukcji obsługi;
- po nabyciu, wszystkie lub niektóre komponenty produktu zostaną zmanipulowane lub zmodyfikowane.

W przypadku nieprawidłowości działania produktu, które nie zostały spowodowane niewłaściwym zachowaniem użytkownika i w celu zapoznania się z ogólnymi warunkami gwarancji, prosimy o kontakt ze swoim sprzedawcą lub odwiedzenie strony internetowej www.argentoemobility.com/en/

Gwarancja Prawna nie ma zastosowania w przypadku wystąpienia usterek lub nieprawidłowości na Produktach, które zostały spowodowane zdarzeniami losowymi i/lub przypisywanymi odpowiedzialności Nabywcy tj. nieprawidłowe używanie Produktów, używanie niezgodne z przeznaczeniem i/lub ze wskazaniami podanymi w dokumentacji technicznej załączonej do Produktu, brak regulacji części mechanicznych, naturalne zużycie materiałów eksploatacyjnych, błędy montażowe, brak konserwacji i/lub używanie w sposób niezgodny z instrukcją.

Gwarancja Prawna nie obejmuje, między innymi:

- uszkodzeń spowodowanych uderzeniami, upadkiem lub kolizją, wierceniem;
- uszkodzeń spowodowanych użytkowaniem, narażeniem lub przechowywaniem w nieodpowiednim środowisku (np. obecność deszczu i/lub błota, narażenie na wilgoć lub nadmierne ciepło, kontakt z piaskiem lub innymi substancjami);
- uszkodzeń spowodowanych brakiem regulacji przed włączeniem do ruchu drogowego lub brakiem konserwacji części mechanicznych, hamulców, kierownicy, opon, itp., błędną instalacją lub błędnym montażem części lub komponentów;
- naturalnego zużycia materiałów podatnych na zużycie: hamulce tarczowe (np.: klocki, zaciski, tarcze, linki), opony, podesty, uszczelki, łożyska, światła LED i żarówki, stopka, pokręta, błotniki, części gumowe (podest), okablowanie, maski i naklejki itp.;
- niewłaściwej konserwacji lub niewłaściwego użytkowania akumulatora Produktu;
- manipulowania lub wywierania nadmiernej siły na części Produktu;
- nieprawidłowej lub nieodpowiedniej konserwacji lub modyfikacji Produktu;
- nieprawidłowego używania produktu (np: nadmierne obciążenie, używanie w zawodach sportowych i/lub w celu wynajmu lub leasingu);
- konserwacji, napraw i/lub interwencji technicznych na produkcie wykonanych przez nieupoważnione podmioty trzecie;
- uszkodzeń Produktów wynikłych w czasie transportu, jeżeli został on wykonany przez Nabywcę;
- uszkodzeń i/lub wad spowodowanych używaniem nieoryginalnych części zamiennych.

Należy zapoznać się z zaktualizowaną wersją gwarancji dostępną na stronie www.argentoemobility.com/en/support/

11. Usuwanie odpadów

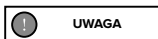

Postępowanie z odpadami elektrycznymi i elektronicznymi po zakończeniu okresu eksploatacji (dotyczy wszystkich państw Unii Europejskiej i innych systemów europejskich, w których przewidziano zbiórkę selektywną)

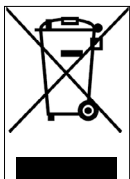

Ten symbol umieszczony na produkcie lub na opakowaniu oznacza, że produktu nie wolno usuwać wraz z odpadami z gospodarstwa domowego, lecz należy go przekazać do odpowiedniego punktu zbiórki w celu poddania recyklingowi wraz ze sprzętem elektrycznym i elektronicznym (WEEE).

Zapewniając prawidłową utylizację tego produktu, pomożesz zapobiec potencjalnym negatywnym skutkom dla środowiska i zdrowia, które mogłyby spowodować jego niewłaściwa utylizacja.

Recykling materiałów pomaga chronić zasoby naturalne.

Aby uzyskać więcej szczegółowych informacji na temat recyklingu i utylizacji omawianego produktu, skontaktować się z lokalnym zakładem utylizacji odpadów lub punktem sprzedaży, w którym został zakupiony produkt.

W każdym przypadku utylizować zgodnie z przepisami obowiązującymi w kraju zakupu.

W szczególności, konsumentom nie wolno usuwać produktów elektrycznych i elektronicznych razem z odpadami z gospodarstwa domowego, powinni przekazywać je do selektywnej zbiórki tego typu odpadów na dwa różne sposoby:

- Do Gminnych Punktów Zbiórki (zwanych również wyspami ekologicznymi), bezpośrednio lub za pośrednictwem służb zbierających odpady w gminach, gdzie są one dostępne.
- do punktów sprzedaży nowego sprzętu elektrycznego i elektronicznego.

Do tych punktów można oddać bezpłatnie najniższy ZSEE (o najdłuższym boku krótszym niż 25 cm), natomiast większy ZSEE można oddawać na zasadzie 1 za 1, tzn. oddanie starego produktu przy zakupie nowego o tych samych właściwościach.

Ponadto w przypadku nabycia przez konsumenta nowej AEE, gwarantowany jest tryb 1 na 1, niezależnie od wymiarów RAEE.

W przypadku nielegalnej utylizacji sprzętu elektrycznego lub elektronicznego mogą zostać zastosowane kary przewidziane przez obowiązujące przepisy dotyczące ochrony środowiska.

W przypadku gdy RAEE zawierają baterie lub akumulatory, muszą być one usunięte i poddane odpowiedniej zbiórce selektywnej.

Postępowanie ze zużytymi bateriami/akumulatorami (dotyczy wszystkich krajów Unii Europejskiej i innych systemów europejskich, w których przewidziano zbiórkę selektywną)

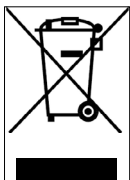

Ten symbol na produkcie lub opakowaniu oznacza, że baterii/akumulatora nie wolno usuwać wraz z odpadami z gospodarstwa domowego. Na niektórych rodzajach akumulatorów ten symbol może być używany w połączeniu z symbolem pierwiastka chemicznego.

Symbole chemiczne rtęci (Hg) lub ołowiu (Pb) są dodawane w przypadku, gdy akumulator zawiera więcej niż 0,0005% rtęci lub 0,004% ołowiu.

Zapewniając prawidłową utylizację baterii lub akumulatorów, pomożesz zapobiec potencjalnym negatywnym skutkom dla środowiska i zdrowia, które mogłyby spowodować ich niewłaściwa utylizacja. Recykling materiałów pomaga chronić zasoby naturalne. Jeśli ze względów bezpieczeństwa, wydajności lub zabezpieczenia danych produkty wymagają stałego podłączenia do baterii/akumulatora wewnętrznego, mogą być one wymienione wyłącznie przez wykwalifikowany personel serwisowy.

Po zakończeniu okresu żywotności, przekazać produkt do autoryzowanych punktów zbiórki zużytego sprzętu elektrycznego i elektronicznego: gwarantuje to prawidłową utylizację akumulatora.

Aby uzyskać szczegółowe informacje na temat sposobu utylizacji zużytej baterii, akumulatora lub produktu, skontaktować się z lokalnym zakładem utylizacji odpadów lub punktem sprzedaży, w którym zakupiono produkt.

W każdym przypadku utylizować zgodnie z przepisami obowiązującymi w kraju zakupu.

Tento návod platí pro následující jízdní kola s asistovaným šlapáním (EPAC).

Piuma Piuma-S

Obsah

1. Úvod
2. Upozornění k používání a bezpečnosti
3. Popisný přehled výrobku
4. Technický list
5. Sestavení
6. Displej
7. Baterie
8. Uvedení do provozu
9. Úschova, údržba a čištění
10. Odpovědnost a obecné záruční podmínky
11. Informace o likvidaci

Návod k použití

Překlad původního návodu

Děkujeme, že jste si vybrali tento výrobek.

Informace, technickou podporu, asistenci a všeobecné záruční podmínky získáte u svého prodejce nebo na internetových stránkách www.argentoemobility.com/en/

Obecné informace

Tento návod je nedílnou a nezbytnou součástí jízdního kola s asistovaným šlapáním (EPAC).

Před uvedením do provozu je nezbytné, aby si uživatel přečetli níže uvedená ustanovení, porozuměli jim a důsledně je dodržovali.

Společnost neodpovídá za způsobené škody a nenesे žádnou odpovědnost za škody způsobené na majetku nebo osobách v případech, kdy:

- výrobek je používán nevhodným způsobem nebo v rozporu s návodem k použití;
- výrobek je po zakoupení upraven nebo je zasahováno do všech nebo některých jeho součástí.

V zájmu neustálého technologického vývoje si výrobce vyhrazuje právo měnit výrobek bez předchozího upozornění a bez automatické aktualizace tohoto návodu. Informace a případné revize tohoto návodu naleznete na internetových stránkách www.argentoemobility.com/en/

Asistenční služba

V případě jakýchkoli problémů nebo dotazů se neváhejte obrátit na asistenční službu Vašeho autorizovaného prodejce, který má k dispozici kompetentní a odborný personál, specializované vybavení a originální náhradní díly.

Právní poznámka k používání

Zkontrolujte a dodržujte silniční zákon a místní platné dopravní předpisy týkající se jízdy na kole, pokud jde o omezení typu řidičů, kteří mohou výrobek používat, a používání samotného výrobku.

Grafická podoba bezpečnostních upozornění

Pro identifikaci bezpečnostních hlášení v tomto návodu se používají následující grafické symboly. Jejich účelem je upozornit čtenáře/uživatele na správné a bezpečné používání jízdního kola s asistovaným šlapáním.



Věnujte pozornost

Zdůrazňuje pravidla, která je třeba dodržovat, aby nedošlo k poškození jízdního kola s asistovaným šlapáním a/nebo aby se předšlo nebezpečným situacím.

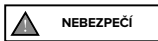

Zbytková rizika

Upozorňuje na přítomnost nebezpečí, která způsobují zbytková rizika, jimž musí uživatel věnovat pozornost, aby se vyhnul zranění nebo hmotným škodám.

2. Upozornění k používání a bezpečnosti

Obecná bezpečnostní pravidla

I když jste již s používáním jízdního kola s asistovaným šlapáním obeznámeni, je nutné kromě obecných bezpečnostních opatření, která je třeba dodržovat při jízdě na motorovém vozidle, dodržovat i zde uvedené pokyny.

Je důležité věnovat čas osvojení si základů používání výrobku, aby se předešlo vážným nehodám, ke kterým může dojít v počátečních fázích používání. Obratě se na svého prodejce, který vám poskytne náležitou podporu ohledně správného používání výrobku nebo vás odkáže na příslušnou školicí organizaci.

Společnost se zřiká veškeré přímé i nepřímé odpovědnosti vyplývající z nesprávného použití výrobku, nedodržení dopravních předpisů i pokynů v tomto návodu, nehod a sporů způsobených nedodržení předpisů a nezákonným jednáním.

Tento výrobek musí být používán pro rekreační účely, nesmí být používán více než jednou osobou najednou a nesmí být používán pro přepravu osob.

Nijak nemějte zamýšlené použití vozidla, tento výrobek není vhodný pro kaskadérské kousky, soutěže, přepravu předmětů, tažení jiných vozidel nebo přídavných zařízení.

Hladina emisního akustického tlaku A u ucha řidiče je nižší než 70 dB(A).

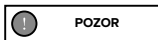

Používání jízdního kola s asistovaným šlapáním

Každý uživatel si musí nejprve přečíst tento návod k obsluze a údržbě, zejména kapitolu o bezpečnostních pokynech.

Pokud při montáži zjistíte výrobní vady, nejasné kroky nebo potíže při montáži či seřizování, nejezděte s vozidlem a kontaktujte svého prodejce nebo navštivte stránky www.argentoemobility.com/en/, kde vám poskytnou technickou pomoc.



Rizika spojená s používáním jízdního kola s asistovaným šlapáním

I přes použití bezpečnostních zařízení byste měli dbát všech pokynů pro prevenci nehod uvedených v této příručce, abyste zajistili bezpečné používání vašeho elektrokola.

Při jízdě se vždy soustřeďte a nepodceňujte zbytková rizika spojená s používáním elektrokola.



Odpovědnost

Řidič je povinen používat jízdní kolo s asistovaným šlapáním s maximální pečlivostí a v plném souladu s pravidly silničního provozu a všemi cyklistickými předpisy platnými v zemi použití.

Je důležité si uvědomit, že na veřejném místě nebo na silnici, i když budete přesně dodržovat tento návod, nejste chráněni před zraněním způsobeným porušením předpisů nebo nevhodným chováním vůči jiným vozidlům, překážkám nebo osobám. Nesprávné použití výrobku nebo nedodržení pokynů uvedených v tomto návodu může mít za následek vážné poškození.

Řidič je rovněž povinen udržovat jízdní kolo s asistovaným šlapáním v čistotě a v bezvadném stavu, pečlivě provádět bezpečnostní kontroly, za které odpovídá, a uchovávat veškerou dokumentaci týkající se údržby výrobku.

Řidič musí pečlivě vyhodnotit povětrnostní podmínky, které by mohly způsobit nebezpečí při používání jízdního kola s asistovaným šlapáním.

Tento výrobek je vozidlo, takže čím rychleji jedete, tím delší je brzdná dráha. V tomto ohledu se doporučuje snížit rychlost a udržovat dostatečnou brzdnu dráhu v případě nepříznivých povětrnostních podmínek a/nebo hustého provozu.

Na mokré, kluzké, blátivé nebo zledovatělé vozovce se prodlužuje brzdná dráha a výrazně se snižuje přilnavost, takže hrozí protažení koly a ztráta rovnováhy ve srovnání se suchou vozovkou.

Je proto nutné řídit vozidlo opatrněji, dodržovat přiměřenou rychlost a bezpečnou vzdálenost od ostatních vozidel nebo chodců.

Při jízdě po neznámých silnicích dbejte zvýšené opatrnosti.

V zájmu vlastní bezpečnosti doporučujeme používat vhodné ochranné pomůcky (helmu, chrániče kolen a loktů), abyste se při jízdě na výrobku chránili před případnými pády a zraněními. Při půjčování výrobku požádejte řidiče, aby měl na sobě bezpečnostní vybavení, a vysvětlíte mu, jak se vozidlo ovládá. Abyste předešli zranění, nepůjčujte výrobek osobám, které s ním neumějí zacházet.

Před použitím výrobku si vždy obujte boty.

Výrobek je navržen tak, aby umožňoval zatížení maximální celkovou hmotností (řidiče a případně přepravovaného nákladu) nepřesahující hodnotu uvedenou v technickém listu výrobku.

Výrobek se v žádném případě nesmí používat při vyšším než předepsaném celkovém zatížení, protože hrozí nebezpečí poškození integrity jeho konstrukčních a elektronických součástí.

Jízdní kolo s asistovaným šlapáním (EPAC) je podle platné referenční normy EN 15194 dopravním prostředkem určeným pouze pro jednu osobu.

Přeprava spolujezdce je přípustná pouze v rámci předpisů platných v zemi použití, pokud jde o: minimální věk řidiče, maximální věk přepravovaného spolujezdce, vybavení schválenými a povolenými zařízeními pro přepravu spolujezdce.

Uživatel je povinen se ujistit, že vybavení výrobku pro přepravu spolujezdce je vhodné z hlediska jeho konstrukce, bezpečnostních systémů, kotevních systémů a že je instalováno a namontováno na jízdní kolo s asistovaným šlapáním v souladu s konstrukcí jízdního kola a v rámci stanovených limitů zatížení (maximální zatížení výrobku a nosiče zavazadel, pokud je součástí vybavení).

Uživatel je rovněž odpovědný za vybavení a instalaci výrobku zařízeními pro přepravu předmětů a zvířat (např. nosiči zavazadel, zavazadlovými vaky, koši atd.) v souladu s předpisy schválenými a povolenými v zemi použití a s ustanoveními o konstrukci výrobku a v rámci předepsaných limitů zatížení (maximální zatížení výrobku a dodaného nosiče zavazadel, pokud je k dispozici).

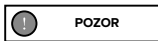

Instalace příslušenství a vybavení na výrobek je nejen faktorem, který ovlivňuje jeho výkon a použití, ale v případě nevhodnosti může způsobit poškození, zhoršit jeho správnou funkčnost a bezpečnostní podmínky během používání.

Informace o zajištění a instalaci vhodného a odpovídajícího vybavení pro tento výrobek získáte u autorizovaného prodejce nebo u specializovaných subjektů.

Upozornění pro uživatele

- Jízdní kolo s asistovaným šlapáním mohou používat pouze dospělí a zkušení mladiství.
- Před jízdou na jízdním kole s asistovaným šlapáním nepožívejte alkohol ani drogy.
- Tento model jízdního kola s asistovaným šlapáním je navržen a vyroben pro venkovní použití na veřejných komunikacích nebo cyklostezkách.
- Nepožadujte po jízdním kole s asistovaným šlapáním větší výkon, než pro jaký bylo navrženo; nejezděte po povrchu se sklonem větším než 10 %, po nerovném a drsném terénu (nerovný povrch vozovky, výmoly, prohlubně, překážky).
- Nikdy nejezděte na jízdním kole s asistovaným šlapáním s demontovanými díly.
- Vyhybajte se nerovným povrchům a překážkám.
- Jezděte s oběma rukama na řídítkách.
- Vyměňte opotřebované a/nebo poškozené díly a před použitím zkontrolujte, zda ochranné kryty správně fungují.
- Udržujte děti z dosahu plastových částí (včetně obalových materiálů) a malých částí, které mohou způsobit udušení.
- Dohlédněte na děti, aby si s výrobkem nehrály.
- Odstraňte všechny ostré hrany způsobené nesprávným používáním, rozbitím nebo poškozením výrobku.
- Při používání výrobku v blízkosti chodců dbejte zvýšené opatrnosti a zpomalte a signalizujte svou přítomnost, abyste je nevydělili tím, že se k nim přiblížíte zezadu.
- Výrobek správně sestavte.



POZOR

Způsoby použití

Jízdní kolo s asistovaným šlapáním je jízdní kolo vybavené pomocným elektrickým motorem, který se aktivuje pouze při šlapání do pedálů.

Motor tak nenahrazuje práci svalů nohou, ale pomáhá jim k menší únavě a aktivuje se v režimech, které předpokládá provoz elektrických a elektronických součástí dodávaných s výrobkem: baterie, ovládací prvky na řídítkách, senzory a řídicí elektronika (řídicí jednotka).

Konkrétně je elektrický motor napájen z baterie a je řízen řídicí jednotkou, která spravuje dodávku energie a přidávný tah, který má být poskytován svalovému příspěvku vznikajícímu při šlapání řidiče, na základě údajů o hodnotách poskytovaných v reálném čase fadou snímačů (PAS), umístěných vně na rámu nebo uvnitř samotných součástí, a podle parametrů řízení zadaných uživatelem prostřednictvím ovládacích prvků na řídítkách (displej).

V souladu s požadavky evropské směrnice 2002/24/ES se elektrický motor dodávaný s jízdním kolem s asistovaným šlapáním, který se aktivuje výhradně na podporu svalového šlapání zajišťovaného uživatelem, deaktivuje při dosažení rychlosti 25 km/h.

Jízdní kolo s asistovaným šlapáním je navrženo a vyrobeno pro jízdu venku, na veřejných komunikacích a cyklostezkách, na asfaltovém povrchu a/nebo v terénu, který odpovídá specifickým technickým a konstrukčním vlastnostem výrobku.

Jakákoli změna konstrukčního stavu může zhoršit chování, bezpečnost a stabilitu jízdního kola s asistovaným šlapáním a může vést k nehodě.

Jiné způsoby použití nebo rozšíření použití nad rámec zamýšleného účelu neodpovídají účelu určenému výrobcem a výrobce nemůže převzít žádnou odpovědnost za případné škody z toho vyplývající.

Dojezd baterie dodávané s jízdním kolem s asistovaným šlapáním, a tedy i odhadovaný počet ujetých kilometrů, se může výrazně lišit v závislosti na konkrétním způsobu použití (celková přepravovaná zátěž, svalový příspěvek poskytnutý řidičem, zvolená úroveň elektrické podpory šlapání, četnost rozjezdů/opakovaných rozjezdů), mechanickém a elektrickém stavu výrobku (tlak a opotřebením pneumatik, úroveň účinnosti baterie) a vnějších vlivech (stoupání a povrch vozovky, povětrnostní podmínky).

Před každou jízdou pečlivě zkontrolujte správnou funkčnost a opotřebením brzd, tlak v pneumatikách, opotřebením kol a nabití baterie.

Pravidelně kontrolujte těsnost jednotlivých šroubových prvků. Matice a všechny ostatní samosvorné spojovací prvky mohou ztratit svou účinnost, proto je nutné tyto součásti pravidelně kontrolovat a dotahovat.

Stejně jako všechny mechanické součásti podléhá i tento výrobek opotřebením. Různé materiály a součásti mohou reagovat na opotřebením nebo únavu z namáhání různým způsobem. Pokud je životnost součásti překročena, může dojít k jejímu náhlému prasknutí a poranění uživatele. Jakékoli praskliny, škrábance nebo změna barvy na vysoce namáhaných místech znamenají, že životnost součásti je již vyčerpána a je třeba ji vyměnit.



POZOR

Povolená rychlost

Maximální zákonem povolená rychlost je 25 km/h.

Řídicí jednotka byla nakonfigurována tak, aby neumožňovala změny parametru maximální rychlosti.

Jakékoli výrobce neautorizované zásahy do řídicí jednotky kromě toho, že ruší platnost záručních podmínek na výrobek, vylučují jakoukoliv odpovědnost výrobce za škody způsobené na osobách a/nebo majetku.



NEBEZPEČÍ

Nebezpečí zranění

Udržujte rychlost a chování přiměřené vašim schopnostem, nikdy nepoužívejte jízdní kolo s asistovaným šlapáním o rychlosti vyšší než 25 km/h, protože by to mohlo způsobit vážné poškození a zranění vám nebo jiným osobám.



Prostředí použití

- Jízdní kolo s asistovaným šlapáním lze používat venku, pokud nejsou přítomné nepříznivé povětrnostní podmínky (děšť, kroupy, sníh, silný vítr atd.).
- Maximální přípustná teplota: +40°C
- Minimální přípustná teplota: +0°C
- Maximální přípustná vlhkost: 80%
- Prostředí použití musí mít rovný, kompaktní asfaltový povrch bez nerovností, výmolí nebo prohlubní, bez překážek a olejových skvrn.
- Kromě toho musí být místo použití osvětleno sluncem nebo umělým světlem tak, aby byla zajištěna správná viditelnost trasy a ovládacích prvků jízdního kola s asistovaným šlapáním (doporučuje se 300 až 500 luxů).

Nevhodná použití a kontraindikace

- Niže popsané činnosti, které samozřejmě nemohou pokrýt celou škálu možného „špatného použití“ jízdního kola s asistovaným šlapáním, je třeba považovat za zcela zakázané.

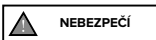

Je přísně zakázáno:

- Používat jízdní kolo s asistovaným šlapáním k jiným účelům, než pro které bylo vyrobeno.
- Používat jízdní kolo s asistovaným šlapáním, pokud vaše hmotnost přesahuje povolenou hmotnost.
- Používat jízdní kolo s asistovaným šlapáním pod vlivem alkoholu nebo drog.
- Používat jízdní kolo s asistovaným šlapáním v místech s nebezpečím požáru, výbuchu nebo v prostředí s korozivní a/nebo chemicky aktivní atmosférou.
- Používat jízdní kolo s asistovaným šlapáním za nepříznivých povětrnostních podmínek (silný déšť, kroupy, sníh, silný vítr atd.).
- Používat jízdní kolo s asistovaným šlapáním na špatně osvětlených místech.
- Přejíždět nebo stát na nerovném a hrbolatém terénu (nerovný povrch vozovky, výmoly, prohlubně, překážky atd.), abyste předešli riziku pádu a následným škodám pro řidiče a výrobek.
- Nabíjet baterii v prostředí, které je příliš horké nebo není dostatečně větrané.
- Zakrývat baterii při nabíjení.
- Kouřit nebo používat otevřený oheň v blízkosti nabíjecího prostoru.
- Provádět veškerou údržbu s připojenou baterií.
- Vkládat končetiny nebo prsty mezi pohyblivé části jízdního kola.
- Dotýkání se brzd bezprostředně po použití způsobuje popálení.
- Nedovolte, aby elektrické a elektronické součásti jízdního kola s asistovaným šlapáním přišly do styku s vodou nebo jinými kapalinami.
- Měnit nebo jakkoliv upravovat výrobek nebo jeho mechanické a elektronické části, aby se zabránilo riziku poškození konstrukce, snížení jeho účinnosti a způsobení škod.
- Pokud zjistíte jakoukoli tovární závadu, neobvyklé zvuky nebo jakékoli anomálie, vozidlo nepoužívejte a kontaktujte svého prodejce nebo navštivte internetové stránky www.argentoemobility.com/en/

Ochranné kryty

Je přísně zakázáno upravovat nebo odstraňovat ochranné kryty baterie, řetězu atd., jakož i výstražné a identifikační štítky.

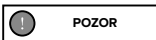

Informace o frekvenci:

Pracovní frekvenční pásmo zařízení Bluetooth® je mezi 2,4000 GHz a 2,4835 GHz.

Maximální výkon rádiové frekvence přenášené v těchto frekvenčních pásmech je 100 mW.

3. Popisný přehled výrobku

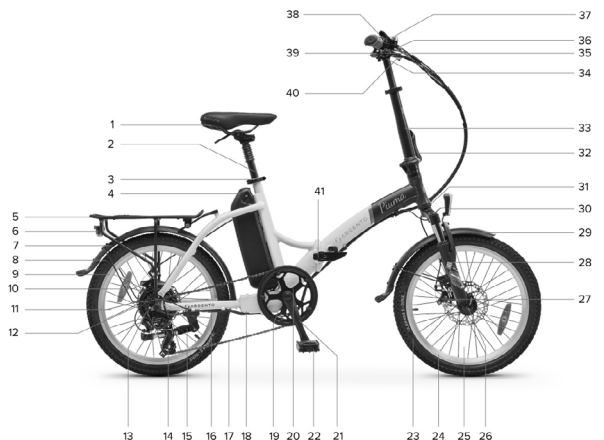

- | | |
|-------------------------------------|--|
| 1. Sedlo | 22. Sklopný pedál (pravá strana) |
| 2. Sklápěcí sedlovka | 23. Přední pneumatika |
| 3. Objímka sedlovky | 24. Přední ráfek |
| 4. Baterie Li-Ion | 25. Přední kolo |
| 5. Zadní nosič | 26. Rychloupínání předního kola |
| 6. Zadní světlo LED | 27. Přední kotoučová brzda |
| 7. Zadní blatník | 28. Odpružená vidlice |
| 8. Zadní pneumatika | 29. Přední blatník |
| 9. Zadní ráfek | 30. Přední světlo LED |
| 10. Zadní kotoučová brzda | 31. Sériové číslo rámu |
| 11. Zadní kolo | 32. Páčka zamčení/odemčení představce řídítek |
| 12. Motor | 33. Teleskopický a skládací představec řídítek |
| 13. Kazeta 7 rychlostí | 34. Objímka řídítek |
| 14. Převodovka - zadní přehazovačka | 35. Řídítka |
| 15. Stojan (na opačné straně) | 36. Brzdová páčka zadního kola (pravá strana) |
| 16. Zásuvka motoru | 37. Převodovka - indexované ovládání |
| 17. Řetěz | 38. Zvonek |
| 18. Příhrádka řídicí jednotky | 39. Displej |
| 19. PAS (opačná strana) | 40. Brzdová páčka předního kola (levá strana) |
| 20. Věbec | 41. Mechanismus otevírání/zavírání rámu |
| 21. Klika (pravá strana) | |

Reprezentativní obrázek konstrukce a součástí výrobku.

4. Technický list

Popis výrobku	Kód výrobku	Kód EAN
Argento E-Bike Piuma Silver	AR-BI-220003	8052679455980
	AR-BI-210002	8052870486615
Argento E-Bike Piuma Blue	AR-BI-220004	8052679455997
	AR-BI-210001	8052870486608
Obecné informace		
Displej	LED - CDE9-BT	
Motor	Bafang 36V 250W bezkartáčový - zadní	
Baterie	Li-Ion 36V 10.4Ah 374Wh - externí a vyjímatelná	
Brzdy	mechanické kotoučové vpředu a vzadu - brzdové páčky s vypínacím senzorem	
Převodovka	Shimano 7 rychlostí (1x7) - zadní přehazovačka	
Převod	řetězový - 7 rychlostí	
Kola	20" přední a zadní	
Světla	Přední a zadní LED	
Rám	z hliníku 6061 - skládací	
Nabíječka	Vstup: AC 100V-240V 1.8A (Max) - Výstup: DC 42V 2.0A (Max)	
Maximální únosné zatížení elektrokola	100 kg	
Maximální únosné zatížení nosiče	25 kg	
Hmotnost elektrokola	23 kg [~]	
Maximální rychlost	25 km/h	

Popis výrobku	Kód výrobku	Kód EAN
Argento E-Bike Piuma-S	AR-BI-220005	8052679456000
	AR-BI-210003	8052870486622
Obecné informace		
Displej	LCD - CDC13-BT	
Motor	Bafang 36V 250W bezkartáčový - zadní	
Baterie	Li-Ion 36V 10.4Ah 374Wh - externí a vyjímatelná	
Brzdy	mechanické kotoučové vpředu a vzadu - brzdové páčky s vypínacím senzorem	
Převodovka	Shimano 7 rychlostí (1x7) - zadní přehazovačka	
Převod	řetězový - 7 rychlostí	
Kola	20" přední a zadní	
Světla	Přední a zadní LED	
Rám	z hliníku 6061 - skládací	
Nabíječka	Vstup: AC 100V-240V 1.8A (Max) - Výstup: DC 42V 2.0A (Max)	
Maximální únosné zatížení elektrokola	100 kg	
Maximální únosné zatížení nosiče	25 kg	
Hmotnost elektrokola	23 kg [~]	
Maximální rychlost	25 km/h	

5. Sestavení

Opatrně vyjměte výrobek z obalu* a odstraňte ochranné materiály, přičemž dbejte na to, abyste nepoškodili jeho vzhled a nenarušili předem smontované kabely a součásti.

*Vyjmutí z obalu musí provádět dvě dospělé osoby, aby se zajistila neporušenost výrobku a zabránilo se riziku poranění a/ nebo přímáčknutí.

Po vyrovnání přední části rámu se zadní částí jejich otočením kolem čepu příslušného kloubového závěsu utáhněte páčku v mechanismu otevírání/zavírání rámu následujícím způsobem:

Zasuňte zajišťovací háček (A) páky otevíracího/zavíracího mechanismu do jeho uložení (B) v zadní části rámu.

Zatlačte páčku (C) směrem k přední části rámu a zajistěte dotažení pomocí pojistky (D).

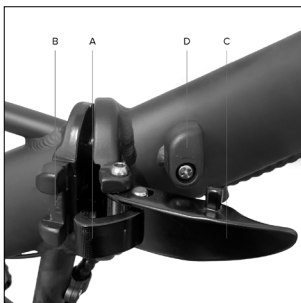

Polohování představce řídítek

Zvedněte představec řídítek do svislé polohy; utáhněte představec řídítek pomocí blokovacího prvku označeného písmenem A.

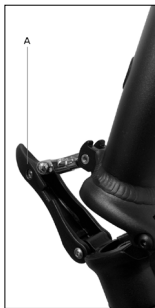

Polohování řídítek

Umístěte řídítka na představec a ujistěte se, že jsou dobře vycentrovaná a správně orientovaná, aby se usnadnilo používání ovládacích prvků pomocí upínací páčky objímky řídítek (upínací zařízení mezi řídítky a představcem).

Pokyny pro montáž/demontáž destičky představce řídítek pro případnou instalaci/odstranění řídítek (v případě potřeby - volitelné)

Destičku představce sejměte z horní části představce řídítek následujícím způsobem:

Vyjměte šroub číslo 1 a poté páčku číslo 2.

Poté vyjměte kovovou destičku číslo 3 a nakonec vyjměte kovovou destičku číslo 4 vysunutím do strany.



Provedte zpětnou montáž předtím odstraněné upevňovací destičky v opačném sledu.

Dbejte na správné utažení, abyste předešli nebezpečným situacím během jízdy.

Instalace a umístění sedlovky

Vložte sedlovku do sedlové trubky rámu a po správném umístění sedla ji správně zajistěte pomocí upínacího zařízení (sedlové objímky) na rámu.





Minimální limit zasunutí sedlovky

Z konstrukčních a bezpečnostních důvodů je při používání výrobku přísně zakázáno vytahovat sedlovku ze sedlové trubky rámu nad limit na ní označený, aby se předešlo riziku prasknutí konstrukce jízdního kola a způsobení vážných zranění.

Správné a bezpečné umístění sedlovky v sedlové trubce rámu se potvrdí provedením postupu zasunutí, který vylučuje viditelnost příslušného označení a/nebo grafického znázornění minimálního limitu zasunutí; viz:



Správná poloha



Nesprávná poloha

Instalace pedálů

Identifikujte pravý pedál (označený písmenem R) a levý pedál (označený písmenem L).

Nasaďte pravý pedál (R) tak, že zasunete závitový čep pedálu do příslušné kliky na pravé straně kola a dbejte na to, abyste jej zašroubovali ve směru hodinových ručiček (otáčejte ve směru předního kola), dokud nebude utažen pomocí 15mm klíče.

Nasaďte levý pedál (L) tak, že zasunete závitový čep pedálu do příslušné kliky na levé straně kola a dbejte na to, abyste jej zašroubovali ve směru hodinových ručiček (otáčejte ve směru předního kola), dokud nebude utažen pomocí 15mm klíče.

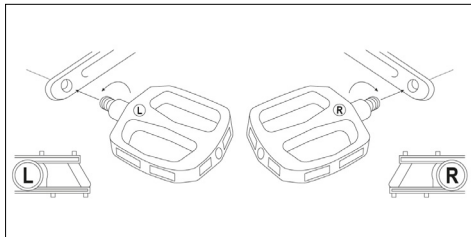



Pravidelně kontrolujte a ověřujte správné dotažení různých šroubových dílů, upevňovacích šroubů, rychloupínacích mechanismů a průchozích os, nad rámec celkové kontroly, zda jsou všechny díly v pořádku.

Matice a všechny ostatní samosvorné spojovací prvky mohou ztratit svou účinnost, proto je nutné tyto součásti pravidelně kontrolovat a dotahovat.

Hodnoty doporučených uťahovacích momentů pro upevnění konkrétních dílů/komponentů přítomných na výrobku (např. řídítek, představce řídítek, sedla, sedlovky, kol atd.) naleznete na příslušných dílech. U všech ostatních upevňovacích prvků uvažujte průměrnou hodnotu 20 Nm.

Ověření správného utažení dílů/součástí pomocí pákových systémů (rychloupínák, představec, objímka sedlovky atd.) lze při absenci technicky přesných údajů o relativních hodnotách provést zkouškou, zda příslušná upínací díl/součást není pohyblivá a/nebo nestabilní, pokud je vystavena silnému pokusu o sejmutí a/nebo vyjmutí (řídítka, sedlovka, kola atd.); ověření, zda upínací páka klade během fáze zavírání přiměřený odpor (takový, který zanechává otisk na dlaní ruky použité k utažení páky, tzv. „imprint on palm“) a zda po zavření vyžaduje vyvinutí značné síly, aby bylo možné páku otevřít.

Zadní světlo

Zadní LED světlo je již nainstalováno na koncové části zadního nosiče.

Zapnutí a vypnutí lze provést ručně pomocí tlačítka na samotném světle.

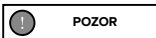

Sada klíčů pro baterii

Jízdní kolo s asistovaným šlapáním zahrnuje exkluzivní výbavu 2 klíčů, které jsou jedinečně spojeny s klíčovým zámekem nacházejícím se na baterii instalované na výrobku umožňující odpovídající uzamčení a/nebo odemčení pro potřeby vyjmutí.

Identifikujte klíče na výrobku, které se nacházejí v blízkosti řídítek nebo jsou připevněny k jiné součásti jízdního kola s asistovaným šlapáním (rám nebo baterie), a dbejte na to, aby nedošlo k jejich následné ztrátě.

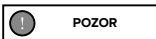

Negativní kontrola

Pokud se při montáži objeví výrobní vady, nejasné kroky nebo potíže při montáži, nejezděte na jízdním kole s asistovaným šlapáním a kontaktujte servisní oddělení autorizovaného prodejce nebo navštivte internetové stránky

www.argoemobility.com/en/.

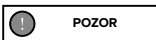

V zájmu neustálého technologického vývoje si výrobce vyhrazuje právo na změnu výrobku bez předchozího upozornění a bez nutnosti automatické aktualizace tohoto návodu.

Informace a revize tohoto návodu naleznete na adrese www.argoemobility.com/en/

Skládání jízdního kola s asistovaným šlapáním

Složte pedály použitím uvolňovacího mechanismu.

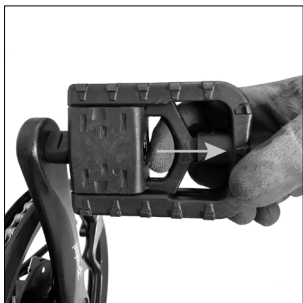

Otevřený pedál



Zavřený pedál

Působením na blokovací zařízení odemkněte páčku mechanismu zavírání představce říditek.

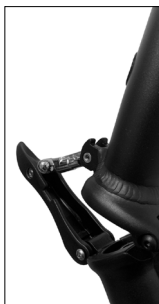

Působením na blokovací zařízení odemkněte páčku mechanismu zavírání představce říditek.

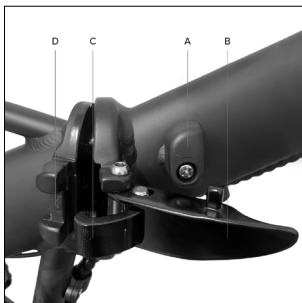

Otočte blokovací zařízení páčky (A) v mechanismu otevírání/zavírání rámu proti směru hodinových ručiček. Vytáhněte páčku (B) směrem ven, dokud nebude možné vyjmout zajišťovací háček (C) z jeho uložení (D).



Složte kompletně rám jízdního kola s asistovaným šlapáním.

Chcete-li otevřít rám jízdního kola, postupujte v opačném sledu.

6. Displej

Jízdní kolo s asistovaným šlapáním je vybaveno ovládacím zařízením umístěným na řídítkách, displejem LED nebo LCD, napájeným z baterie dodávané s výrobkem, které umožňuje kompletní řízení všech souvisejících elektrických a elektronických funkcí.

• Displej LED - CDE9-BT

Přehled ovladačů a symbolů

1. Tlačítko zapnutí/vypnutí
2. Tlačítko rozsvícení/zhasnutí světla
3. Tlačítko pro zvýšení úrovně asistence šlapání (+)
4. Tlačítko pro snížení úrovně asistence šlapání (-)
5. LED kontrolky zvolené úrovně asistence šlapání (1-5)
6. LED kontrolky zbývajících nabití baterie (1-5)
7. Aktivační páčka pro funkci asistované chůze

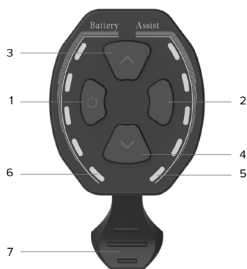

Popis funkcí

Zapnutí/vypnutí displeje

Stisknutím tlačítka ON/OFF na dobu alespoň 1 sekundy zapnete nebo vypnete displej.

Výběr úrovně asistence šlapání

Stisknutím příslušného tlačítka zvýšíte nebo snížíte zvolenou úroveň asistence šlapání.

Zvolená úroveň asistence šlapání, která se pohybuje mezi hodnotami 1 a 5, je zobrazena na displeji odpovídajícím počtem LED kontrolky; viz: 1-2-3-4-5.

Úroveň asistence šlapání, kterou ukazuje 1 rozsvícená LED kontrolka na displeji, určuje nastavení minimální elektrické podpory poskytované motorem.

Úroveň asistence šlapání, kterou ukazuje 5 rozsvícených LED kontrolky na displeji, určuje nastavení maximální elektrické podpory poskytované motorem.

Snížením zvolené úrovně asistence šlapání, dokud příslušné kontrolky LED zcela nezmizí, se vyloučí aktivace elektrické podpory motoru.

Aktivace asistované chůze

Snížením zvolené úrovně asistence šlapání, dokud příslušné kontrolky LED zcela nezmizí, a stisknutím páčky aktivujte funkci asistované chůze, která aktivuje podporu elektrického motoru až do rychlosti 6 km/h.

Funkci deaktivujte tím, že přestanete tláčit na páčku.

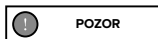

Funkce asistované chůze musí být používána v souladu s předpisy platnými v zemi použití a je povoleno jezdit na jízdním kole s asistovaným šlapáním pouze tak, že budete kráčet vedle kola a pevně a oběma rukama držet rukojeti řídítek.



Je přísně zakázáno aktivovat funkci asistované chůze, když sedíte na sedle jízdního kola s asistovaným šlapáním, aby se předešlo riziku zranění a poškození elektrických součástí výrobku.

Rozsvícení/zhasnutí světel

Stisknutím příslušného tlačítka po dobu alespoň 1 sekundy zapnete nebo vypnete přední světlo (zadní světlo, pokud je součástí vybavy).

Indikátor zbývajících úrovně nabití baterie

Úroveň nabití baterie se zobrazuje na displeji pomocí odpovídajícího počtu rozsvícených LED kontrolky; viz: 0-1-2-3-4-5.

Současná přítomnost 5 rozsvícených LED kontrolky indikuje maximální interval nabití baterie definovaný v procentech a okamžitě detekovaný.

Snížení počtu současně rozsvícených LED kontrolky poskytuje údaje indikující klesající úroveň nabití dostupné baterie a následnou autonomii.

Indikátor stavu nabití baterie může kolísat v závislosti na způsobu používání jízdního kola s asistovaným šlapáním, např. při jízdě do kopce může zobrazená úroveň nabití rychle klesat, protože baterie spotřebovává mnohem více energie.

Jednotlivé kontrolky indikují konkrétní okamžitě detekovaný rozsah nabití baterie a nemusí nutně představovat proporcionální údaje o zbytkové autonomii.

Indikátor provozní závady

V případě, že je zjištěna nějaká závada elektrického a/nebo elektronického systému výrobku, rozsvítí se a blikají všechny LED kontrolky na displeji.

Vypněte displej a po jeho opětovném zapnutí identifikujte závadu odpovídající počtu zvýrazněných bliknutí (záblesků); následuje vysvětlující tabulka:

Počet bliknutí	Popis závady
2	Závada používání páčky asistence chůze
3	Závada brzdového snímače
4	Závada řídicí jednotky
7	Přehřátí řídicí jednotky
8	Ochrana proti vysokému napětí (napětí nad prahovou hodnotou)
10	Závada motoru (nadměrná spotřeba proudu)
11	Závada Hallova snímače motoru
17	Komunikační závada kabelového zapojení displeje a řídicí jednotky
18	Komunikační závada programování displeje a řídicí jednotky
19	Závada brzdového snímače
20	Blokace motoru

• Displej LCD - CDC13-BT

Přehled ovladačů a symbolů

1. Kontrolka aktivace světla
2. Assist: ukazatel zvolené úrovně asistence šlapání (číselná hodnota).
3. Error: kontrolka provozní závady
4. Kontrolka pro aktivaci funkce asistované chůze
5. Digitální rychloměr: ukazatel okamžité rychlosti ve fázi použití (km/h nebo MPH)
6. AVG: zobrazení průměrné rychlosti zaznamenané při posledním použití (km/h nebo MPH)
7. MAX: zobrazení maximální rychlosti zaznamenané při posledním použití (km/h nebo MPH)
8. TRIP: zobrazení částečné ujeté vzdálenosti (km nebo míle)
9. ODO: zobrazení celkové ujeté vzdálenosti (km nebo míle)
10. Režim chůze odpovídající zvolenému stupni asistence šlapání (ECO-STD-Turbo).
11. Indikátor zbývajících úrovně nabití baterie
12. M: tlačítko režimu (MODE)
13. Tlačítko změny a/nebo snížení hodnoty (-)
14. Tlačítko zapnutí/vypnutí
15. Tlačítko změny a/nebo zvýšení hodnoty (+)



Popis funkcí

Zapnutí/vypnutí displeje

Stisknutím tlačítka ON/OFF na dobu alespoň 3 sekund zapnete nebo vypnete displej.

Výběr úrovně asistence šlapání

Stisknutím příslušného tlačítka zvýšíte nebo snížíte zvolenou úroveň asistence šlapání.

Volitelné úrovně asistence šlapání se pohybují mezi hodnotami 1 a 5 (Assist).

Úroveň asistence 1 určuje nastavení minimální elektrické podpory poskytované motorem (minimální výkon - režim použití ECO).

Úrovně asistence 2 a 3 určují nastavení elektrické podpory poskytované mezilehlým motorem (normální výkon - režim použití STD).

Úrovně asistence 4 a 5 určují nastavení maximální elektrické podpory poskytované motorem (maximální výkon - režim použití Turbo).

Výběr úrovně 0 vylučuje aktivaci elektrické podpory motoru.

Aktivace asistované chůze

Zvolte úroveň asistence chůze rovnou 0 a poté stiskněte a podržte tlačítko - pro aktivaci funkce asistované chůze, která umožňuje aktivovat elektrickou podporu motoru až do maximální rychlosti 6 km/h.

Deaktivujte funkci přerušením držení tlačítka.



Funkce asistované chůze musí být používána v souladu s předpisy platnými v zemi použití a je povoleno jezdit na jízdním kole s asistovaným šlapáním pouze tak, že budete kráčet vedle kola a pevně a oběma rukama držet rukojeti řídicího řídítek.



Je přísně zakázáno aktivovat funkci asistované chůze, když sedíte na sedle jízdního kola s asistovaným šlapáním, aby se předešlo riziku zranění a poškození elektrických součástí výrobku.

Rozsvícení/zhasnutí světlá

Rychlým stisknutím tlačítka ON/OFF zapnete a vypnete přední světlo (případně zadní světlo).

Zobrazení údajů (AVG - MAX - TRIP - ODO)

Dostupné údaje o rychlosti (AVG a MAX) a ujeté vzdálenosti (TRIP a ODO) se zobrazují střídavě a automaticky za sebou: AVG - MAX - TRIP - ODO.

Díličí údaje o využití (TRIP - AVG - MAX) se po vypnutí displeje automaticky vynulují.

Indikátor zbývajících úrovně nabití baterie

Úroveň nabití baterie se na displeji zobrazuje pomocí několika segmentů v rozmezí 0 až 5.

Přítomnost 5 segmentů udává maximální definovaný a okamžitě detekovaný procentuální rozsah nabití baterie.

Snižování počtu přítomných segmentů indikuje klesající úroveň nabití baterie a z toho vyplývající dojezd.

Indikátor stavu nabití baterie může kolísat v závislosti na způsobu používání jízdního kola s asistovaným šlapáním, např. při jízdě do kopce může zobrazená úroveň nabití rychle klesat, protože baterie spotřebovává mnohem více energie.

Jednotlivé segmenty udávají indikativně konkrétní rozsah nabití baterie zjištěný v daném okamžiku a nemusí nutně představovat poměrnou hodnotu zbývajících dojezdu.

Indikátor provozní závady

Pokud je v elektrickém a/nebo elektronickém systému výrobku zjištěna porucha, na displeji se zobrazí kontrolka Error a příslušný chybový kód.

Chybový kód	Popis závady
2	Závada používání páčky asistence chůze
3	Závada brzdového snímače
4	Závada řídicí jednotky
7	Přehřátí řídicí jednotky
8	Ochrana proti vysokému napětí (napětí nad prahovou hodnotou)
10	Závada motoru (nadměrná spotřeba proudu)
11	Závada Hallova snímače motoru
17	Komunikační závada kabelového zapojení displeje a řídicí jednotky
18	Komunikační závada programování displeje a řídicí jednotky
19	Závada brzdového snímače
20	Blokace motoru

Konfigurace parametrů

Stisknutím tlačítka M po dobu alespoň 3 sekund vstoupíte do konfigurační nabídky a poté rychlým stisknutím tlačítka M potvrdíte zadání a zobrazíte další konfigurovatelný parametr.

Stisknutím tlačítek + nebo - vyberete požadovanou hodnotu jednotlivého parametru a potvrdíte ji stisknutím tlačítka M (rychlý přístup k dalšímu parametru).

Následuje posloupnost konfigurovatelných parametrů:

P1 - Měrná jednotka:

Stisknutím tlačítek + nebo - vyberte měrnou jednotku pro údaje o rychlosti a vzdálenosti zobrazené na displeji:

Mezinárodní metrický systém (km/h a km) nebo britský imperiální systém (MPH a míle)

P2 - uživatelské heslo zapnutí/vypnutí displeje:

Dostupné možnosti = on/off

OFF = volba údaje „off“, potvrzená stisknutím tlačítka M, vylučuje požadavek na zadání uživatelského hesla (identifikačního kódu), které uživateli umožní přístup a aktivaci displeje a plnou správu všech funkcí poskytovaných pro jízdní kolo s asistovaným šlapáním.

Ovladače a funkce displeje budou přístupné okamžitě po stisknutí tlačítka napájení.

ON = volbou údaje „on“, potvrzenou stisknutím tlačítka M, se aktivuje konfigurační parametr, který umožňuje aktivaci displeje a přístup ke všem funkcím předpokládaným pro kompletní správu jízdního kola s asistovaným šlapáním pouze po zadání uživatelského hesla (identifikačního kódu).

Příkazy a funkce displeje jsou po stisknutí tlačítka napájení přístupné pouze po zadání dříve nastaveného uživatelského hesla (P3).

P3 - uživatelské heslo:

Parametr zobrazený výhradně po předchozím výběru možnosti „ON“, který umožňuje uživateli umožnit konfiguraci přístupu k displeji výhradně zadáním hesla (číselný identifikační kód složený ze 4 číslic), které bylo předem nastaveno a potvrzeno následujícím způsobem:

- vyberte 4 číslice, které tvoří heslo, zadáním tlačítek + nebo - a potvrdte je jednotlivě stisknutím tlačítka ZAPNUTÍ/VYPNUTÍ

- potvrdte čtyřmístný číselný identifikační kód stisknutím tlačítka M.

0000 - Heslo pro nastavení systémových parametrů:

Pokud se na displeji zobrazují neobvyklé údaje o rychlosti (km/h a km) a ujetých kilometrech (MPH a Mile), obraťte se na poprodejní servis a požádejte o příslušnou podporu: www.argentoemobility.com/en/support/.

7. Baterie

Jízdní kolo s asistovaním šlapáním spouští a napájí své elektrické a elektronické funkce prostřednictvím lithium-iontové baterie dodávané s výrobkem, která je správně nabitá, nainstalovaná a případně aktivovaná speciálním vypínačem.



- A. Vypínač aktivace baterie (I=On / O=Off) * Je-li k dispozici
- B. Nabíjecí zásuvka pro nabíječku baterií
- C. Zámek pro zamčení/odemknutí baterie
- D. Ukazatel stavu zbývajících nabití. ** boční nebo čelní umístění

Vyjmutí a vložení baterie

Baterii lze z jízdního kola odebrat, aby se zabránilo krádeži, aby se mohla dobít nebo za účelem uchování v optimálních podmínkách.

Vyjmutí baterie:

Vložte dodaný klíč do zámku na baterii. Otočte klíčkem proti směru hodinových ručiček do polohy odemčení. Vyjměte baterii z jejího upevňovacího místa na sedlové trubce rámu tak, že ji vytáhnete směrem nahoru až do jejího kompletního vyjmutí.

Vložení baterie:

Vložte dodaný klíč do zámku na baterii. Otočte klíčkem proti směru hodinových ručiček do polohy odemčení. Vložte baterii do montážního místa na horní rámové trubce a dokončete instalaci otočením klíče ve směru hodinových ručiček do uzamčení polohy.

Zkontrolujte, zda je baterie správně nainstalována a zajištěna, a to tak, že se ji pokusíte pevně vyjmout a/nebo se ujistíte, že je pevně ukotvena k rámu a nepohybuje se.

Nabití baterie

Před prvním použitím kola s asistovaným šlapáním je nutné baterii plně nabít pomocí dodané nabíječky.

Průměrná doba nabíjení baterie, která se liší v závislosti na zbývajícím nabití baterie, se odhaduje na 4 až 6 hodin.

Doporučuje se nabíjet baterii pomocí nabíječky po každém použití jízdního kola s asistovaným šlapáním.

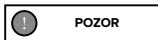

Používejte pouze dodanou nabíječku baterií nebo schválený model se stejnými technickými parametry a dbejte na dodržování příslušných postupů a bezpečnostních opatření uvedených na nabíječce nebo v návodu.

EPAC	Nabíječka baterie VSTUP	Nabíječka baterie VÝSTUP
Piuma	AC 100V-240V 1.8A (Max)	DC 42V 2.0A (Max)
Piuma-S	AC 100V-240V 1.8A (Max)	DC 42V 2.0A (Max)

Ujistěte se, že je jízdní kolo s asistovaným šlapáním vypnuté a že je vypnutá/deaktivovaná baterie (pokud to model baterie dodávaný s výrobkem vyžaduje).

Ujistěte se, že jsou nabíječka, zástrčka nabíječky a port pro nabíjení baterie suché.

Připojte zástrčku nabíječky do zásuvky pro nabíjení baterie a poté do síťové zásuvky (230V/50Hz).

Během nabíjecího cyklu baterie svítí na nabíječce červená kontrolka LED. Následné rozsvícení zelené kontrolky LED signalizuje, že byl cyklus nabíjení baterie dokončen.

Odpojte zástrčku nabíječky od nabíjecí zásuvky a poté od síťové zásuvky.

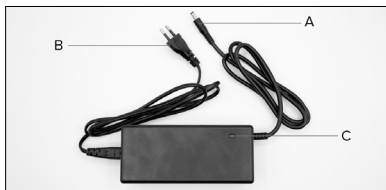

- A. Zástrčka pro nabíjení baterie
- B. Napájecí zástrčka
- C. LED kontrolka stavu nabití baterie

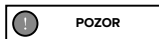

Použití jiné než dodané, nevhodné nebo neschválené nabíječky pro nabíjení baterie výrobku může mít za následek poškození baterie nebo jiná potenciální rizika.

Nikdy nenabíjejte výrobek bez dozoru.

Během nabíjení výrobek nezapínejte ani na něm nejezděte.

Při nabíjení uchovávejte mimo dosah dětí. Během používání nabíječky na ni nic nepokládejte a nedovolte, aby se do ní dostala jakákoliv tekutina nebo kov.

Během nabíjecího cyklu se nabíječka přehřívá.

Nenabíjejte výrobek ihned po použití. Před nabíjením nechte výrobek vychladnout.

Výrobek nesmí být nabíjen po dlouhou dobu. Přebíjení snižuje životnost baterie a představuje další potenciální rizika.

Doporučuje se nenechat výrobek zcela vybit, aby nedošlo k poškození baterie a ztrátě účinnosti.

Poškození způsobené prodlouženým dobíjením je nevratné a nevztahuje se na něj omezená záruka. Jakmile dojde k poškození, baterii nelze nabít (demontáž baterie nequalifikovaným personálem je zakázána, protože by to mohlo způsobit úraz elektrickým proudem, zkrat nebo dokonce vážnou bezpečnostní nehodu).

Baterii nabíjejte v pravidelných intervalech (alespoň jednou za 3 až 4 týdny), i když jízdní kolo s asistovaným šlapáním delší dobu nepoužíváte.

Baterii nabíjejte v suchém prostředí, mimo dosah hořlavých materiálů (např. materiálů, které by mohly vzplanout), nejlépe při vnitřní teplotě 15-25 °C, nikdy však při teplotě nižší než 0 °C nebo vyšší než + 45 °C.

Provádějte pravidelnou vizuální kontrolu nabíječky a nabíjecích kabelů. Pokud je nabíječka zjevně poškozená, nepoužívejte ji.

Výdrž a životnost baterie

Dojezd baterie dodávané s jízdním kolem s asistovaným šlapáním, a tedy i odhadovaný počet ujetých kilometrů, se může výrazně lišit v závislosti na konkrétním způsobu použití (celková přepravovaná zátěž, svalový příspěvek poskytnutý řidičem, zvolená úroveň elektrické podpory šlapání, četnost rozjezdů/opakovaných rozjezdů), mechanickém a elektrickém stavu výrobku (tlak a opotřebené pneumatik, úroveň účinnosti baterie) a vnějších vlivech (stoupání a povrch vozovky, povětrnostní podmínky).

V průběhu času se kapacita a výkon baterie snižují v důsledku fyziologického elektrochemického poškození jejích článků. Přesnou délku životnosti nelze předpovědět, protože závisí především na způsobu použití a namáhání, kterému je vystavena. Aby se podpořila dlouhá životnost baterie, je vhodné ji skladovat na suchém místě mimo dosah přímého slunečního světla a nejlépe při vnitřní teplotě 15-25 °C, nikdy však při teplotě nižší než 0 °C nebo vyšší než + 45 °C, dobíjet ideálně při pokojové teplotě, a při používání se vyvarovat přebíjení nebo úplnému vybití a baterii pravidelně dobíjet, i když se jízdni kolo s asistovaným šlapáním delší dobu nepoužívá (alespoň jednou za 3 až 4 týdny).

Obecně platí, že chladné počasí snižuje výkonost baterie. V případě zimního provozu se doporučuje baterii nabít a skladovat při pokojové teplotě a vložit ji do jízdniho kola s asistovaným šlapáním až krátce před použitím.



Upozornění týkající se baterie

Baterie se skládá z lithium-iontových článků a chemických prvků, které jsou nebezpečné pro zdraví a životní prostředí. Výrobek nepoužívejte, pokud z něj vychází zápach, látky nebo nadměrné teplo.

- Nevyhazujte výrobek ani baterii do komunálního odpadu.
- Koncový uživatel odpovídá za likvidaci elektrických a elektronických zařízení a baterií v souladu se všemi příslušnými předpisy.
- Nepoužívejte použité, vadné a/nebo neoriginální baterie jiných modelů nebo značek.
- Nenechávejte baterii v blízkosti zdrojů ohně nebo tepla. Nebezpečí požáru a výbuchu.
- Baterii neotvírejte ani nerozebírejte, nezasahujte do ní, neházejte s ní, nepropichujte ji ani k ní nepřipevňujte žádné předměty.
- Nedotýkejte se látek vytékajících z baterie, protože obsahuje nebezpečné látky. Nedovolte, aby se baterie dotýkala dětí nebo zvířata.
- Baterii nepřebíjejte ani nezkratujte. Nebezpečí požáru a výbuchu.
- Nikdy nenechávejte baterii během nabíjení bez dozoru. Nebezpečí požáru! Nikdy nepřipojujte nabíjecí zásuvku ke kovovým předmětům.
- Baterii neponořujte ani nevystavujte působení vody, deště nebo jiných kapalných látek.
- Nevystavujte baterii přímému slunečnímu záření, nadměrnému teplu nebo chladu (například nenechávejte výrobek nebo baterii delší dobu v autě na přímém slunci), prostředí s výbušnými plyny nebo plameny.
- Nepřepravujte ani neukládejte baterii s kovovými předměty, jako jsou sponky do vlasů, náhrdelníky apod. Kontakt kovových předmětů s kontakty baterie může způsobit zkrat s následkem fyzického zranění nebo smrti.

8. Uvedení do provozu

Před zahájením používání jízdního kola s asistovaným šlapáním je kromě kontroly stavu nabití a správné instalace baterie, aby bylo umožněno řádné používání na silnici a zajištění efektivní a bezpečný provoz výrobku, vždy vhodné pečlivě zkontrolovat jednotlivé díly a provést potřebné seřízení příslušných mechanických součástí, a to buď přímo, nebo s pomocí specializované odsluhy, viz: seřízení a dotažení sedla a sedlovky, seřízení a dotažení řídítek a představce, seřízení brzd, seřízení převodů, promazání řetězu a převodů, kontrola kol a tlaku v pneumatikách, všeobecná kontrola správného dotažení upevňovacích šroubů, rychloupínáků a průchozích čepů, jakož i všeobecná kontrola, zda jsou všechny díly v pořádku.

Sedlo

Poloha na kole je velmi důležitá pro zajištění co největšího pohodlí při používání výrobku, umožnění správného šlapání a předcházení bezpečnostním problémům.

Z tohoto důvodu je důležité, aby sedlo a sedlovka byly umístěny a nastaveny tak, aby vyhovovaly uživatelské tělesné stavbě.

Sedlo lze nastavit výškově, dopředu a naklonit.

Pro nastavení výšky sedla je nutné povolit objímku, která utahuje sedlovku v rámu, a zvednout nebo snížit ji podle vašich potřeb, přičemž je třeba dávat pozor, abyste ji nevytáhli za hranici uvedenou na objímce a vyhnuli se tak riziku možného prasknutí rámu; jakmile je požadovaná poloha definována v souladu s bezpečnostními opatřeními týkajícími se vytažení sedlovky, zafixujte ji správným utažením objímky, aby se zabránilo jejímu pohybu a/nebo nestabilitě.

Obecně se doporučuje nastavit výšku sedla tak, že zkontrolujete, zda je při položení nohy na pedál v nejnižším bodě otáčení příslušná noha téměř úplně natažená.

Pro nastavení sklonu a předsunutí sedla je nutné povolit relativní upevňovací systém v držáku sedlovky, aby bylo možné nastavit požadovanou polohu z hlediska sklonu a předsunutí sedla, a poté upevňovací systém správně utáhnout, aby se zabránilo vůlím a pohybům.

Řídítka

Výšku a úhel řídítek lze nastavit pomocí úchytlů na představci řídítek a/nebo na objímce řídítek.

Pro nastavení výšky řídítek je nutné povolit objímku, která drží teleskopický představec řídítek, což umožňuje vyjmout nebo zasunout řídítka a zvýšit nebo snížit řídítka, dokud není definována požadovaná poloha, a zajistit ji utažením relativní objímky, aby se zabránilo jejímu pohybu; v ostatních případech buď povolením šroubu, který zajišťuje představec uvnitř sloupku vidlice (pokud je k dispozici), nebo působením na kloub na objímce řídítek.

Chcete-li nastavit úhel řídítek, uvolněte upínací systém na představci řídítek, otáčejte řídítka, dokud nedosáhnete požadované polohy, a zajištěte je utažením upínacího systému, dokud se nepohnou.

Brzdy

Brzdový systém instalovaný na výrobku zahrnuje mechanické kotoučové brzdy, které lze ovládat na předním a zadním kole pomocí příslušných pák umístěných na řídítkách, přičemž každá z nich je vybavena zařízením (snímačem vypnutí), které po aktivaci brzdové páky, k níž je připojena, okamžitě odpojí hnací sílu motoru.

Brzdová páčka umístěná na pravé straně řídítek ovládá zadní brzdu a umožňuje zastavení zadního kola, zatímco brzdová páčka umístěná na levé straně řídítek ovládá přední brzdu a umožňuje zastavení předního kola.

Brzdové páčky, přední a zadní, musí být umístěny a orientovány tak, aby se maximalizovala jejich ergonomie tím, že se upřednostní přirozená poloha ruky a prstů používaných k jejich ovládní, minimalizuje se síla a čas potřebný k aktivaci brzd a zachová se možnost jejich dobré modulace.

Zkontrolujte funkčnost brzd zkouškou brzdění při nízké rychlosti (max. 6 km/h) v oblasti bez překážek.

Postupně opotřeбенí brzdových destiček namontovaných na příslušných třmenech zmenšením jejich tloušťky vyžaduje, aby se příslušné brzdové páčky pohybovaly dále tak, aby vyvinuly stejnou brzdou sílu.

Pokud je brzdový systém dodáván s výrobkem vybaven mechanickým kotoučem, bude pro kompenzaci tohoto typu opotřeбенí nutné působit na seřizovací kroužkovou matici brzdového lanka, která se nachází za příslušnou páčkou, aby se obnovily optimální brzdící podmínky; pokud dojde k nadměrnému opotřeбенí brzdových destiček, bude nutné je vyměnit.

Převodové ústrojí

Lankový systém řazení dodávaný s výrobkem je indexovaný a umožňuje měnit převodový poměr a metrický rozvoj šlapání působením na ovládací zařízení na řídítkách, které určuje boční pohyb řetězu na příslušném řetězovém kole kazety instalované na zadním kole prostřednictvím příslušné přehazovačky.

Zkontrolujte správnou funkčnost převodovky a její seřízení, jakož i čistotu a dostatečné mazání řetězu a převodových kol.

Kola a pneumatiky

Zkontrolujte, zda jsou paprsky správně vycentrované, správně napnuté a zda jsou průchozí osy a/nebo rychloupínáky předního kola (pokud jsou namontovány) správně namontovány a utaženy.

Zkontrolujte přítomnost a správnou instalaci odrazek.

Zkontrolujte stav a opotřebení pneumatik: nesmí na nich být žádné řezy, praskliny, cizí tělesa, abnormální vyboulení, obnažené pláště nebo jiná poškození.

Zkontrolujte tlak v pneumatikách podle konkrétního rozsahu minimálních a maximálních hodnot na bočnici pneumatik (příslušná hodnota tlaku by měla být přizpůsobena přepravované hmotnosti, povětrnostním podmínkám a stavu vozovky).

Správně nahuštěné pneumatiky nejen zlepšují skluz kola, ale také snižují riziko propíchnutí a poškození.

9. Úschova, údržba a čištění

Abý byla zajištěna a zachována dobrá úroveň bezpečnosti a funkčnosti výrobku v průběhu času, musí být pravidelně kontrolován a udržován.

Některé operace ovládání a údržby může provádět přímo uživatel nebo kdokoli se základními mechanickými dovednostmi, manuální zručností a vhodným nářadím.

Jiné operace vyžadují odborné znalosti a specifické nástroje kvalifikované obsluhy.

Prodejce vám bude schopen poskytnout veškeré informace týkající se kontrolních úkonů, které může provádět přímo uživatel, a bude schopen navrhnout, které běžné údržbové úkony by měly být prováděny pravidelně v závislosti na intenzitě a podmínkách používání výrobku.

Veškerou údržbu provádějte s odpojenou baterií a dbejte na to, abyste jízdní kolo opřeli o stojan.

Různé součásti, z nichž se výrobek skládá, podléhají různým formám opotřebení v důsledku používání.

Doporučuje se zejména pravidelná kontrola a údržba následujících součástí: pneumatiky, kola, brzda, převodovka, řetěz, odpružení a rám.

Pneumatiky instalované na výrobku podléhají fyziologickému opotřebení během času, které může být zvládnuto specifickým způsobem používání a prostředím, a podléhají přirozenému tvrdnutí pryžové směsi v průběhu času.

Neustále kontrolujte správný tlak v duších instalovaných v pneumatikách, abyste snížili riziko propíchnutí, omezili proces poškození a zajistili bezpečnější a efektivnější používání výrobku.

Pravidelně kontrolujte opotřebení a stárnutí pneumatik a v případě potřeby je vyměňte za pneumatiky stejných vlastností.

Správná údržba **kol**, které se v důsledku používání opotřebovávají, vyžaduje jejich pravidelnou kontrolu, aby se zajistilo jejich správné vycentrování a rovnoměrné a správné napnutí paprsků podle typu ráfku; ložiska nábojů se musí kontrolovat, čistit a mazat nebo v případě potřeby vyměnit.

Celistvost ráfků dodaných s výrobkem je třeba neustále kontrolovat, zda nejsou deformované, promáčklé, prasklé a/nebo zda nevykazují jiné známky koroze a poškození, které by z bezpečnostních důvodů vyžadovaly výměnu.

Abý se zajistila dobrá funkčnost **brzd**, je třeba kromě pravidelné kontroly stavu opotřebení a neporušenosti kotoučů a stavu opotřebení ocelových lanek uvnitř pláště brzdového systému a jejich výměny, aby se zabránilo souvisejícímu riziku poškození, pravidelně vyměňovat brzdové destičky namontované na příslušných třmenech, pokud jejich tloušťka dosáhne nejméně 1 mm.

Správná funkčnost hnacího ústrojí jízdního kola s asistovaným šlapáním je zajištěna řádnou údržbou a seřizením příslušných součástí.

Lankový systém **převodovky** dodávaný s výrobkem, který je během používání vysoce namáhanou součástí a pracuje pod mechanickým napětím, je náchylný ke snadné ztrátě seřízení; stálost a/nebo obnovení správných provozních podmínek indexované zadní převodovky jsou zajištěny odpovídajícím seřizením přehazovačky (šrouby na konci zdvihu) a seřizením lanka zadní převodovky.

Řetěz a jeho ozubená převodová kola podléhají opotřebením v důsledku používání, a aby byla zaručena jejich celistvost a správná funkce z hlediska plynulosti a tichosti, je třeba je pravidelně čistit a mazat specifickými přípravky (kapacímí nebo stříkacími, suchými nebo mokrymi), vhodnými pro dané roční období a způsob používání výrobku, a pravidelně je vyměňovat.

Mazání by mělo být prováděno až po řádném vyčištění a odmaštění příslušných dílů, a to zejména v případě použití olejových maziv, přičemž je třeba dbát na odstranění přebytečného maziva.

Přední a zadní **odpružení** (tam, kde jsou přítomna) nelze nastavit, pokud není v tomto návodu uvedeno jinak, a protože nevyžadují zvláštní údržbu, vyžadují pouze pravidelné ověřování správné funkčnosti a absence vůle.

Mazivo (pokud je přítomno) nezbytné pro správnou funkčnost odpružení nainstalovaných na výrobku je již přítomno uvnitř příslušných šoupátek, proto nezabývejte další mazání.

Rám výrobku musí být pravidelně kontrolován, aby se vyloučila přítomnost jakýchkoliv příznaků prasklin a/nebo takzvané „únavy materiálu“ a aby bylo možné včas přijmout opatření ke snížení a/nebo odstranění rizika poškození a/nebo prasknutí.

Doporučuje se pečlivě zkontrolovat každou upevňovací součást výrobku a provádět preventivní a pravidelné všeobecné kontroly správného utažení samojistných matic a upevňovacích šroubů, které mohou v důsledku používání a v průběhu času ztrácet svou účinnost.

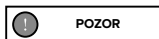

Po každé běžné údržbě je nutné zkontrolovat bezchybnou funkci všech ovládacích prvků.

Poznámky k údržbě

Veškeré údržbové práce se musí provádět s odpojenou baterií.

Během každé fáze údržby musí být obsluha vybavena nezbytným vybavením pro prevenci nehod.

Nástroje používané k údržbě musí být vhodné a kvalitní.

Jako čisticí prostředky nepoužívejte benzín nebo hořlavá rozpouštědla, ale vždy používejte nehořlavá a netoxická rozpouštědla.

Co nejvíce omezte používání stlačeného vzduchu a chraňte se brýlemi s bočními štíty.

Při provádění kontroly nebo údržby nikdy nepoužívejte jako osvětlovací prostředek otevřený oheň.

Po každé údržbě nebo seřízení se ujistěte, že mezi pohyblivými částmi elektrokola nezůstaly žádné nástroje ani cizí tělesa.

V tomto návodu nejsou uvedeny informace o demontáži a mimořádné údržbě, protože tyto operace musí vždy a výhradně provádět servisní personál autorizovaného prodejce.

Asistenční služba vám poskytne veškeré informace a zodpoví všechny vaše dotazy, abyste se mohli o své jízdní kolo s asistovaným šlapáním starat a zajistit jeho dokonalý výkon.

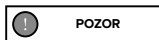

Čištění

Čištění jízdního kola s asistovaným šlapáním je nejen otázkou estetiky, ale umožňuje také okamžitě odhalit případné závady na kole.

K mytí výrobku po nezbytném vyjmutí baterie použijte nejlépe houbu a/nebo měkký hadřík a vodu, případně s přidávkem speciálního neutrálního čisticího prostředku, a dbejte zvláštní opatrnosti při manipulaci s elektronickými částmi.

Je naprosto zakázáno směřovat proudy tlakové vody na elektrické části, motor, displej a baterii. Po umytí je důležité vysušit všechny umyté součásti, jakož i podvozek a brzdové plochy druhým měkkým hadříkem a/nebo je zcela vysušit nízkotlakým stlačeným vzduchem a zkontrolovat, zda na elektrických součástech nezůstaly zbytky vlhkosti.

Pokud jsou na těle výrobku skvrny, očistěte je vlhkým hadříkem. Pokud skvrny přetrvávají, naneste na ně neutrální mýdlo, vyčistěte je zubním kartáčkem a poté je otřete vlhkým hadříkem.

Výrobek nečistěte alkoholem, benzinem, parafínem ani jinými korozivními a těkavými chemickými rozpouštědly, aby nedošlo k jeho vážnému poškození.



Všechny úkony čištění jízdního kola s asistovaným šlapáním musí být prováděny s vyjmutou baterií.

Vniknutí vody do baterie může způsobit poškození vnitřních obvodů, riziko požáru nebo výbuchu. Pokud existuje jakákoli pochybnost, že do baterie vnikla voda, okamžitě přestaňte baterii používat a vraťte ji ke kontrole do technického servisu nebo k prodejci.

Uchovávání a skladování

Pokud má být jízdní kolo s asistovaným šlapáním skladováno a uchováváno po delší dobu bez provozu, je nutné jej skladovat v uzavřeném prostředí, na suchém, chladném a pokud možno větraném místě a dbát na provedení následujících úkonů:

- Proveďte generální čištění jízdního kola s asistovaným šlapáním.
- Vyměňte baterii dodanou s jízdním kolem s asistovaným šlapáním z pouzdra a po její deaktivaci pomocí příslušného klíče nebo vypínače (je-li jím vybavena), ji uložte na suchém místě, mimo dosah hořlavých materiálů (např. materiálů, které by mohly vzplanout), nejlépe při vnitřní teplotě 15-25 °C, nikdy ne pod 0 °C nebo nad + 45 °C, a provádějte pravidelné cykly dobíjení, abyste zabránili příliš nízkému poklesu napětí baterie, což by mohlo způsobit její poškození a ztrátu účinnosti.
- Chraňte vystavené elektrické kontakty antioxidačními přípravky.
- Promažte všechny povrchy, které nejsou chráněny nátěrem nebo antikorozní úpravou.

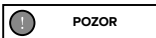

Výrobek neuchovávejte ani neskladujte ani neukládejte delší dobu venku nebo uvnitř vozidla. Nadměrné sluneční záření, přehřátí a nadměrný chlad urychlují stárnutí pneumatik a ohrožují životnost výrobku i baterie. Nevystavujte ji dešti ani vodě, neponožte ji a nemyjte vodou.

Zvedání

Vzhledem k hmotnosti jízdního kola s asistovaným šlapáním by jej měly zvedat dvě dospělé osoby, a to maximálně opatrně, aby se předešlo riziku zranění osob (přimáčknutí a úrazu) a poškození majetku (nárazy a střety).

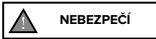

Přeprava

Abyste byla zajištěna bezpečná přeprava jízdního kola s asistovaným šlapáním, ať už v prostoru pro cestující dopravního prostředku nebo mimo něj (např. nosič jízdních kol), kromě předchozího vyjmutí baterie a na ní instalovaných součástí příslušenství ji ukotvíte pomocí vhodných upevňovacích materiálů (popruhů nebo lan) a upevňovacích zařízení, která jsou v dobrém stavu a instalována tak, aby nedošlo k poškození rámu, lan a dalších částí výrobku.

Je odpovědností uživatele, aby zajistil vhodnost zařízení používaného k přepravě výrobku vybavením a instalací zařízení (např. nosičů kol) v souladu s předpisy schválenými a povolenými v zemi použití.



Výrobce neručí za poškození způsobená zvedáním a/nebo přepravou jízdního kola s asistovaným šlapáním po dodání.

10. Odpovědnost a obecné záruční podmínky

Řidič na sebe přebírá veškerá rizika spojená s nepoužíváním přílby a dalších ochranných pomůcek.

Řidič je povinen dodržovat příslušné místní předpisy upravující:

1. minimální povolený věk řidiče,
2. omezení typu řidičů, kteří mohou výrobek používat,
3. všechny ostatní legislativní aspekty.

Řidič je rovněž povinen udržovat výrobek v čistotě a v bezvadném stavu, pečlivě provádět bezpečnostní kontroly, za které odpovídá, jak je popsáno v předchozích bodech, nijak s výrobkem nemanipulovat a uchovávat veškerou dokumentaci týkající se údržby.

Společnost neodpovídá za způsobené škody a nese žádnou odpovědnost za škody způsobené na majetku nebo osobách v případech, kdy:

- výrobek je používán nesprávně nebo v rozporu s návodem k použití;
- jsou na výrobku, po jeho zakoupení, prováděny změny nebo zásahy na všech nebo některých jeho součástech.

V případě poruchy výrobku z příčin, které nelze přičítat nesprávnému chování řidiče, a pokud si přejete nahlédnout do všeobecných záručních podmínek, se obraťte na svého prodejce nebo navštivte internetové stránky

www.argentoemobility.com/en/

Jakékoli poruchy nebo závady způsobené náhodnými událostmi a/nebo přičitatelné odpovědnosti Kupujícího, nebo používáním Výrobku, které není v souladu s jeho určením a/nebo s ustanoveními technické dokumentace přiložené k Výrobku, nebo v důsledku neseřízení mechanických částí, přirozeného opotřebení opotřebitelných materiálů nebo způsobené chybami při montáži, nedostatečnou údržbou a/nebo používáním Výrobku, které není v souladu s návodem, jsou vždy vyloučeny z rozsahu Zákonné záruky na Výrobky.

Například je třeba považovat za vyloučené ze zákonné záruky na výrobky:

- škody způsobené nárazy, náhodnými pády nebo srážkami, propíchnutím;
- poškození způsobená používáním, vystavením nebo skladováním v nevhodném prostředí (např. přítomnost deště a/nebo bláta, vystavení vlhkosti nebo nadměrnému zdroji tepla, kontakt s písekem nebo jinými látkami);
- škody způsobené nepřizpůsobením mechanických částí, brzd, řídítek, pneumatik atd. k provozu na pozemních komunikacích a/nebo jejich údržbě; nesprávnou instalací a/nebo montáží dílů a/nebo součástí;
- přirozené opotřebení opotřebitelných materiálů: kotoučové brzdy (např. destičky, třmeny, kotouče, kabely), pneumatiky, plošiny, těsnění, ložiska, LED světla a žárovky, stojánek, řídítka, blatníky, gumové díly (plošina), svazky kabelových konektorů, masky a samolepky atd.;
- nesprávná údržba a/nebo nesprávné používání baterie výrobku;
- manipulace s částmi výrobku a/nebo jejich namáhání;
- nesprávná nebo nedostatečná údržba nebo úprava výrobku;
- nesprávné používání výrobku (např: nadměrné zatížení, použití v soutěžích a/nebo pro komerční pronájem nebo půjčování);
- údržba, opravy a/nebo technické zásahy na Výrobku prováděné neoprávněnými třetími stranami;
- škody na výrobcích vzniklé v důsledku přepravy, pokud tuto přepravu provádí Kupující;
- poškození a/nebo závady vzniklé v důsledku použití neoriginálních náhradních dílů.

Prostudujte si nejnovější verzi záručních podmínek, která je k dispozici na internetových stránkách www.argentoemobility.com/en/support/.

11. Informace o likvidaci

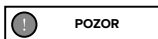

Zpracování elektrických nebo elektronických zařízení na konci životnosti (platí ve všech zemích EU a dalších evropských systémech s odděleným sběrem)

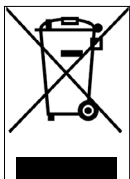

Tento symbol na výrobku nebo na obalu označuje, že s výrobkem se nesmí nakládat jako s běžným komunálním odpadem, ale musí být předán do příslušného sběrného místa pro recyklaci elektrických a elektronických zařízení (OEEZ).

Zajištěním správné likvidace tohoto výrobku pomůžete zabránit možným negativním dopadům na životní prostředí a zdraví, které by jinak mohly být způsobeny jeho nevhodnou likvidací.

Recyklace materiálů pomáhá šetřit přírodní zdroje.

Podrobnější informace o recyklaci a likvidaci tohoto výrobku získáte od místní služby pro likvidaci odpadu nebo v obchodě, kde jste jej zakoupili.

V každém případě musí být likvidace provedena v souladu s předpisy platnými v zemi nákupu.

Spotřebitelé jsou zejména povinni nelikvidovat OEEZ jako komunální odpad, ale podílet se na odděleném sběru tohoto druhu odpadu prostřednictvím dvou způsobů odevzdání:

- do městských sběrných center (nazývaných také sběrné dvory), přímo nebo prostřednictvím sběrných služeb městských společností, pokud jsou k dispozici;
- na prodejních místech nových elektrických a elektronických zařízení.

Zde je možné bezplatně odevzdat velmi malé OEEZ (s nejdelší stranou menší než 25 cm), zatímco větší lze odevzdat v režimu 1 za 1, tj. odevzdáním starého výrobku při zakoupení nového se stejnými funkcemi.

Kromě toho je režim 1 za 1 zaručen vždy při nákupu nového EEZ spotřebitelem, bez ohledu na velikost OEEZ.

V případě nezákonné likvidace elektrických nebo elektronických zařízení mohou být uplatněny zvláštní sankce stanovené platnými právními předpisy o ochraně životního prostředí.

Pokud OEEZ obsahuje baterie nebo akumulátory, musí být odstraněny a podrobeny zvláštnímu oddělenému sběru.

Zpracování vybitých baterií (platí ve všech zemích Evropské unie a v dalších evropských systémech s odděleným sběrem)

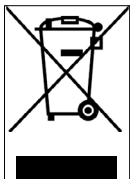

Tento symbol na výrobku nebo na obalu označuje, že s baterií se nesmí nakládat jako s běžným komunálním odpadem. U některých typů baterií může být tento symbol použit v kombinaci s chemickým symbolem.

Pokud baterie obsahuje více než 0,0005% rtuti nebo 0,004% olova, přidávají se chemické symboly pro rtuť (Hg) nebo olovo (Pb).

Zajištěním správné likvidace baterií pomáháte předcházet možným negativním dopadům na životní prostředí a zdraví, které by jinak mohly být způsobeny jejich nevhodnou likvidací. Recyklace materiálů pomáhá chránit přírodní zdroje. V případě výrobků, které z důvodu bezpečnosti, výkonu nebo ochrany dat vyžadují pevné připojení k vnitřní baterii, musí být vyměněny pouze kvalifikovaným servisním personálem.

Po skončení životnosti výrobku jej odevzdejte do vhodných sběrů zaměřených na likvidaci elektrických a elektronických zařízení: tím zajistíte, že bude správně naloženo i s baterií uloženou uvnitř.

Podrobnější informace o způsobu likvidace použité baterie nebo výrobku získáte od místní služby pro likvidaci odpadu nebo v obchodě, kde jste výrobek zakoupili.

V každém případě musí být likvidace provedena v souladu s předpisy platnými v zemi nákupu.

Táto príručka je platná pre nasledujúce elektrobicykle s pedálmi (EPAC)

Piuma Piuma-S

Obsah

1. Úvod
2. Upozornenia na používanie a bezpečnosť
3. Náhľad na výrobok
4. Technický list
5. Montáž
6. Displej
7. Batéria
8. Uvedenie do prevádzky
9. Uchovávanie, údržba a čistenie
10. Zodpovednosť a všeobecné záručné termíny
11. Informácie o likvidácii

Návod na použitie

Preklad pôvodného návodu

Ďakujeme, že ste si vybrali tento výrobok.

Pre informácie, technickú podporu, pomoc a konzultáciu všeobecných záručných podmienok sa obráťte na svojho predajcu alebo navštívte stránku www.argentoemobility.com/en/

Všeobecné informácie

Táto príručka je neoddeliteľnou a nevyhnutnou súčasťou elektrobicykla s pedálmi (EPAC).

Pred uvedením do prevádzky je nevyhnutné, aby si používatelia pozorne prečítali, pochopili a vykonali nasledujúce ustanovenia.

Podnik nezodpovedá za spôsobené škody a žiadnym spôsobom nie je zodpovedný za škody spôsobené na veciach alebo osobách v skutkovej podstate, v ktorej:

- sa výrobok použil nenáležitým spôsobom alebo nie v súlade s tým, čo je uvedené v návode na použitie;
- bol výrobok po kúpe upravený alebo zmenený vo všetkých alebo v niektorých komponentoch.

Vzhľadom na neustály technologický vývoj si výrobca vyhradzuje právo zmeniť výrobok bez predchádzajúceho upozornenia a bez automatickej aktualizácie tejto príručky. Informácie a prípadné revízie tejto príručky nájdete na webovej stránke www.argentoemobility.com/en/

Asistenčná služba

V prípade akýchkoľvek problémov alebo žiadostí o vysvetlenie sa bez váhania obráťte na zákaznícky servis vášho autorizovaného predajcu, ktorý má kompetentný a špecializovaný personál, špecifické vybavenie a originálne náhradné diely.

Právna pripomienka k používaniu

Overte a dodržiavajte platné pravidlá cestnej premávky a miestne dopravné predpisy týkajúce sa cyklistiky v súvislosti s obmedzeniami týkajúcimi sa typu vodičov, ktorí môžu používať výrobok, a používania tohto typu výrobku.

Grafická forma bezpečnostných upozornení

Na identifikáciu bezpečnostných hlásení v tejto príručke sa použijú nasledujúce grafické výstražné symboly, ktoré majú za úlohu upútať pozornosť čitateľa / používateľa na účely správneho a bezpečného používania elektrobicykla s pedálmi.

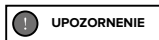

Venujte pozornosť

Zobrazuje pravidlá, ktoré sa majú dodržiavať, aby sa zabránilo poškodeniu elektrobicykla s pedálmi a/alebo aby sa zabránilo vzniku nebezpečných situácií.



Zvyškové riziká

Zvýrazňuje prítomnosť nebezpečí, ktoré spôsobujú zvyškové riziká, ktorým používateľ musí venovať pozornosť, aby zabránil zraneniam alebo materiálnym škodám.

2. Upozornenia na používanie a bezpečnosť

Všeobecné bezpečnostné pravidlá

Aj keď ste už oboznámení s používaním bicykla s asistovaným pohonom, musíte okrem všeobecných bezpečnostných opatrení, ktoré je potrebné dodržiavať pri riadení motorového vozidla, dodržiavať aj pokyny uvedené v tomto dokumente.

Je dôležité, aby ste si našli čas a naučili sa základy fungovania výrobku, aby ste sa vyhli akýmkoľvek závažným nehodám, ktoré sa môžu vyskytnúť v počiatočných štádiách používania. Obráťte sa na svojho predajcu so žiadosťou o primeranú podporu týkajúcu sa správneho používania produktu alebo o poskytnutie vhodnej školiacej organizácie.

Podnik odmieta akúkoľvek priamu aj nepriamu zodpovednosť odvodenú od nesprávneho používania výrobku, nedodržania noriem cestnej premávky a pokynov uvedených v tomto návode, úrazy, nehody a spory spôsobené nedodržaním noriem a nelegálnymi činnosťami.

Tento výrobok sa musí používať na rekreačné účely, nesmie ho používať viac ako jedna osoba súčasne a nesmie sa používať na prepravu cestujúcich.

Žiadnym spôsobom nemeňte účely použitia vozidla, tento výrobok nie je vhodný na akrobacie, súťaže, prepravu predmetov, vlečenie iných vozidiel alebo prívosov.

Vážená hodnota akustického tlaku emisií A v uchu vodiča je nižšia ako 70 dB(A).

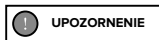

Použitie elektrobicykla s pedálmi

Každý používateľ si musí najprv prečítať pokyny a informácie v príručke a porozumieť im.

V prípade, ak sa pri montáži zistí výrobná chyba, nejasné prechody alebo ťažkosti pri samotnej montáži alebo pri nastaveniach, na vozidle nejazdíte a skontaktujte sa so svojím predajcom alebo navštívte sídlo www.argentoemobility.com/en/ za účelom získania technickej pomoci.



Riziká spojené s používaním elektrobicykla s pedálmi

Napriek tomu, že sa používajú bezpečnostné zariadenia na bezpečné používanie elektrobicykla s pedálmi, musia sa dodržiavať všetky pokyny týkajúce sa prevencie nehôd uvedené v tejto príručke.

Počas jazdy sa vždy sústreďte a nepodceňujte zvyškové riziká spojené s používaním bicykla s asistovaným pohonom.



Zodpovednosť

Vodič je povinný používať bicykel s asistovaným pohonom s maximálnou starostlivosťou a v plnom súlade s pravidlami cestnej premávky a všetkými predpismi pre jazdu na bicyklí platnými v krajine, v ktorej sa bicykel používa.

Je dôležité mať na pamäti, že keď ste na verejnom mieste alebo na ceste, aj keď sa riadite úplne týmto návodom, nie ste imúnni voči zraneniam spôsobeným porušeniami alebo nevhodnými opatreniami podniknutými proti iným vozidlám, prekážkam alebo osobám. Zlé použitie výrobku alebo nedodržanie pokynov v tomto návode môžu spôsobiť vážne škody.

Vodič je tiež povinný udržiavať bicykel s asistovaným pohonom v čistote a v dokonalom stave účinnosti a údržby, dôsledne vykonávať bezpečnostné kontroly v rámci svojej zodpovednosti, ako aj uchovávať všetku dokumentáciu týkajúcu sa údržby výrobku.

Vodič musí starostlivo posúdiť poveternostné podmienky, ktoré by mohli spôsobiť nebezpečnosť používania elektrobicykla s pedálmi.

Tento produkt je vozidlo, preto čím rýchlejšie jazdíte, tým dlhší je brzdný priestor. V tejto súvislosti sa odporúča znížiť rýchlosť a udržiavať primeranú brzdnú dráhu v prípade nepriaznivých poveternostných podmienok a/alebo v prípade intenzívnej premávky.

Na mokrých, šmykľavých, bahnitých alebo zľadovatenejších cestách sa zvyšuje brzdný priestor a výrazne sa znižuje príravnosť, čím sa riskuje pošmyknutie kolies a strata rovnováhy s ohľadom na suché cesty.

Preto je potrebné riadiť vozidlo s väčšou opatrnosťou, udržiavať primeranú rýchlosť a bezpečnú vzdialenosť od ostatných vodičov alebo chodcov.

Väčšiu pozornosť venujte pri jazde na neznámych cestách.

Pre vašu vlastnú bezpečnosť sa odporúča nosiť vhodné ochranné prostriedky (prilbu, chrániče kolien a lakťov), ktoré chránia pred pádmi a zraneniami pri vedení vozidla. Pri požičiavaní produktu nechajte vodiča používať bezpečnostné zariadenia a vysvetlite mu, ako používať vozidlo. Aby sa zabránilo zraneniam, nepožičiavajte výrobok osobám, ktoré nevedia, ako ho používať.

Vždy pred použitím výrobku noste topánky.

Výrobok bol navrhnutý tak, aby umožňoval záťaž o celkovej maximálnej hmotnosti (vodiča a akéhokoľvek prepravovaného nákladu) nepresahujúcej hodnotu uvedenú v karte údajov o výrobku.

Za žiadnych okolností nepoužívajte výrobok s celkovým prepravovaným nákladom väčším, ako je predpísané, aby nevzniklo riziko zhoršenia integrity jeho konštrukčných a elektronických komponentov.

Elektrobicykel s pedálmi (EPAC) je v súlade s ustanoveniami súčasnej referenčnej normy EN 15194 dopravným prostriedkom používaným len na prepravu jednej osoby.

Preprava cestujúcich je prípustná len v rámci predpisov platných v krajine, kde vozidlo používate pokiaľ ide o: minimálny vek vodiča, maximálny vek prepravovaného cestujúceho, poskytovanie zákonom schválených a povolených zariadení na prepravu osôb.

Zodpovednosťou používateľa je zabezpečiť vhodnosť vybavenia výrobku použitého na prepravu cestujúceho z hľadiska konštrukčných charakteristík, bezpečnostných systémov, kotviacich systémov a ich inštalácie a montáže na elektrobicykel s pedálmi (EPAC) v súlade s ustanoveniami konštrukcie toho istého bicykla a v rámci očakávaných limitov zaťaženia (maximálne podporované zaťaženie, ktoré nesie výrobok a prípadný dodaný stojan).

Užívateľ je tiež zodpovedný za vybavenie a inštaláciu zariadenia výrobku používaného na prepravu predmetov a zvierat (napr. strešné nosiče, tašky na batožinu, úložné koše a pod.) v súlade s predpismi schválenými a povolenými v krajine jazdenia a ustanoveniami o ich konštrukcii a v rámci stanovených limitov zaťaženia (maximálne podporované zaťaženie, ktoré nesie výrobok a prípadný dodaný nosič batožiny).



Inštalácia príslušenstva a zariadení na výrobok môže byť v prípade relatívnej nevhodnosti príčinou poškodenia, ktoré ohrozuje jeho správnu prevádzku a bezpečnostné podmienky počas používania.

Informácie o vybavení a inštalácii vhodného vybavenia vhodného pre výrobok vám poskytne autorizovaný predajca alebo špecializovaný operátor.

Upozornenia pre používateľov

- Elektrobicykel s pedálmi môžu používať len skúsení dospelí a deti.
- Pred jazdou na elektrobicykli s pedálmi neužívajte alkohol ani drogy.
- Tento model elektrobicykla s pedálmi je navrhnutý a postavený tak, aby sa dal používať vonku, na verejných komunikáciách alebo cyklistických chodníkoch.
- Nenúťte elektrobicykel s pedálmi k výkonu väčšiemu, ako je výkon, pre ktorý bol navrhnutý; neprechádzajte po povrchoch so sklonom väčším ako 10%, nerovným a členitým terénom (nerovný povrch vozovky, s otvormi, priehlbínami, prekážkami).
- Nikdy nejazdite na elektrobicykli s pedálmi s demontovanými časťami.
- Vyhnite sa nerovným povrchom a prekážkam.
- Jazdite oboma rukami na riadidlách.
- Opotrebované a/alebo poškodené časti vymeňte a pred použitím skontrolujte, či ochranné kryty fungujú správne.
- Zabráňte prístupu detí k plastovým časťam (vrátane obalových materiálov) a malým časťam, ktoré môžu spôsobiť dusenie.
- Dohládajte na deti, aby ste sa uistili, že sa s výrobkom nehrajú.
- Prípadné rezné hrany spôsobené nesprávnym použitím, prasklinami alebo poškodeniami výrobku odstráňte.
- Venujte maximálnu pozornosť používaniu produktu v blízkosti chodcov a dbajte na to, aby ste spomali a signalizovali svoju prítomnosť, aby ste sa vyhlili ich vystrašeniu tým, že pôjdete za nimi.
- Výrobok správne zmontujte.



Ako ho používať

Elektrobicykel s pedálmi je bicykel vybavený pomocným elektrickým motorom, ktorý sa aktivuje len pri použití pedálov.

Motor preto nenahrádza svalovú prácu nôh, ale pomáha im vynakladať menšie úsilie a aktivuje sa spôsobom, ktorý zabezpečuje prevádzku elektrických a elektronických komponentov dodávaných s výrobkom: batéria, ovládacie prvky riadiel, snímače a riadiaca elektronika (riadiaca jednotka).

Elektromotor je podrobne napájaný batériou a riadený riadiacou jednotkou, ktorá riadi jeho napájanie a dodatočný ťah, ktorý má byť poskytnutý svalovému prínosu, ktorý vzniká šliapaním do pedálov vodiča na základe odčítania hodnôt poskytnutých v reálnom čase sériou snímačov (PAS), umiestnených externe na ráme alebo vo vnútri samotných komponentov a podľa riadiacich parametrov zadaných používateľom prostredníctvom ovládacích prvkov riadiel (displej).

Elektromotor dodávaný s elektrobicyklom s pedálmi je v súlade s požiadavkami európskej smernice 2002/24/ES sa okrem toho, že je aktivovaný výlučne na podporu funkcie šliapania do pedálov s použitím svalov, ktoré zabezpečuje používateľ, deaktivuje sa pri dosiahnutí rýchlosti 25 km/h.

Elektrobicykel s pedálmi bol navrhnutý a skonštruovaný na jazdu vonku, na verejných komunikáciách a na cyklistických chodníkoch, na spevnených plochách a/alebo na pozemkoch vhodných pre špecifické technické a konštrukčné vlastnosti výrobku.

Akákoľvek zmena stavu konštrukcie môže ohroziť správanie, bezpečnosť a stabilitu elektrobicykla s pedálmi a môže viesť k nehode.

Iné druhy použitia alebo rozšírenie použitia nad rámec určeného používania nezodpovedajú účelu stanovenému výrobcom, preto výrobca nemôže prevziať žiadnu zodpovednosť za žiadne z nich vyplývajúce škody.

Výdrž batérie dodávanej s bicyklom s asistovaným pohonom, a teda aj príslušný odhadovaný dojazd v km sa môžu výrazne líšiť v závislosti od konkrétnych spôsobov používania (celkové prepravné zaťaženie, podiel svalovej sily zo strany vodiča, zvolená úroveň elektrickej asistencie pri točení pedálmi, frekvencia štartov/reštartov), mechanických a elektrických podmienok výrobku (tlak a opotrebenie pneumatík, úroveň účinnosti batérie) a vonkajších vplyvov (sklony a povrch vozovky, poveternostné podmienky).

Pred každým použitím starostlivo skontrolujte správnu činnosť brzd a ich stav opotrebenia, skontrolujte tlak v pneumatikách, opotrebovanie kolies a stav nabitia batérie.

Pravidelne kontrolujte utiahnutie rôznych skrutkových prvkov. Matice a všetky ostatné poistné kotviace prvky môžu stratí svoju účinnosť, preto by ste mali tieto komponenty pravidelne kontrolovať a utiahnuť.

Ako všetky mechanické komponenty, aj tento výrobok podlieha opotrebovaniu a silným namáhaniam. Rôzne materiály a komponenty môžu reagovať na opotrebovanie alebo namáhanie odlišnými spôsobmi. Ak dôjde k prekročeniu životnosti komponentu, môže sa náhle poškodiť a spôsobiť zranenie používateľa. Akákoľvek forma praskliny, trhliny, škrabancov alebo zmeny farby v najviac namáhaných zónach signalizuje, že komponent dosiahol svoju životnosť a musí sa vymeniť.



Povolená rýchlosť

Maximálna povolená rýchlosť je 25 km/h.

Riadiaca jednotka bola nakonfigurovaná tak, aby neumožňovala zmeny parametra maximálnej rýchlosti.

Akékoľvek neoprávnené zásahy výrobcu do riadiacej jednotky, okrem zrušenia platnosti záručných podmienok na výrobok, zbavujú výrobcu akejkoľvek zodpovednosti za zranenia spôsobené ľudom a/alebo škody na veciach.



Nebezpečenstvo nehôd

Udržiavajte rýchlosť a správanie primerané vašim schopnostiam, nikdy nejazdte na elektrobicykli s pedálmi nad 25 km/h, pretože by to mohlo spôsobiť vážne poškodenie a zranenie seba alebo iných ľudí.



Prostredie, kde sa používa

- Elektrobicykel s pedálmi sa môže používať vonku pri absencii nepriaznivých poveternostných podmienok (dážď, krupobitie, sneh, silný vietor atď.).
- Maximálna prípustná teplota: +40°C
- Minimálna prípustná teplota: +0°C
- Maximálna prípustná vlhkosť: 80 %
- Povrch, na ktorom sa bicykel používa, musí byť plochý, kompaktný asfaltový bez drsnosti, otvorov alebo priehlbín, bez prekážok a olejových škvŕn.
- Okrem toho musí byť miesto použitia osvetlené slnkom alebo umelými svetlami, aby sa zabezpečil správny výhľad na trasu a ovládacie prvky elektrobicykla s pedálmi (odporúčané od 300 do 500 luxov).

Nesprávne použitie a kontraindikácie

- Nižšie opísané činnosti, ktoré zjavne nemôžu pokryť celú škálu potenciálnych možností „zneužitia“ elektrobicykla s pedálmi, sa považujú za absolútne zakázané.



Je prísne zakázané:

- Bicykel s asistovaným pohonom nepoužívajte na iné účely, než na aké bol vyrobený.
- Ak je hmotnosť na elektrobicykli s pedálmi vyššia ako povolená hmotnosť, nepoužívajte ho.
- Nepoužívajte elektrobicykel s pedálmi pod vplyvom alkoholu alebo drog.
- Elektrobicykel s pedálmi nepoužívajte v priestoroch ohrozených požiarom, výbuchom alebo v prostredí s korozívnou a/alebo chemicky aktívnou atmosférou.
- Nepoužívajte bicykel s asistovaným pohonom v nepriaznivých poveternostných podmienkach (dážď, krupobitie, sneh, silný vietor atď.).
- Nepoužívajte elektrobicykel s pedálmi v zle osvetlenom prostredí.
- Neprechádzajte ani nestojte na nerovnom povrchu (nerovný povrch vozovky, s otvormi, priehlbínami, prekážkami atď.), aby sa predišlo nebezpečenstvu pádu a následnému zraneniu vodiča a poškodeniu výrobku.
- Nenabíjajte batériu v prostredí, ktoré je príliš horúce alebo nedostatočne vetrané.
- Počas nabíjania nezakrývajte batériu.
- Fajčenie alebo používanie otvorených plameňov v blízkosti nabíjacej plochy je zakázané.
- Nevykonávajte žiadnu údržbu s pripojenou batériou.
- Nevkladajte končatiny alebo prsty medzi pohyblivé časti bicykla.
- Nedotýkajte sa brzd bezprostredne po použití z dôvodu prehriatia.
- Nedovoľte, aby sa elektrické a elektronické komponenty elektrobicykla s pedálmi dostali do kontaktu s vodou alebo inými tekutinami.
- Výrobok alebo jeho mechanické a elektronické časti žiadnym spôsobom neupravujte ani nepresúvajte, aby ste predišli riziku štrukturálneho poškodenia, neznížili jeho účinnosť a nespôsobili poškodenie.
- Ak spozorujete akékoľvek chyby, nezvyčajné zvuky alebo anomálie, nepoužívajte dopravný prostriedok a kontaktujte svojho predajcu alebo navštívte stránku www.argentoemobility.com/en/

Kryty

Je prísne zakázané upravovať alebo odstraňovať kryty batérie, reťaze a iných inštalovaných komponentov, ako aj výstražné a identifikačné štítky.



Informácie o frekvencii:

Frekvenčné pásmo zariadenia Bluetooth® je od 2,4000 GHz do 2,4835 GHz.

Maximálny výkon rádiových frekvencie prenášanej v týchto frekvenčných pásmach je 100 mW.

3. Náhľad na výrobok

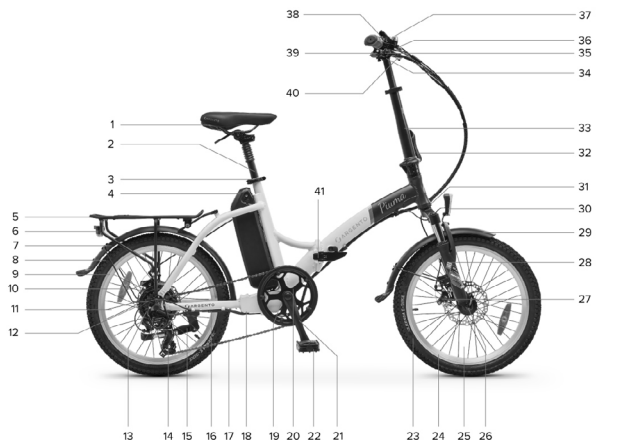

- | | |
|---|--|
| 1. Sedlo | 22. Skladací pedál (pravá strana) |
| 2. Naklápacia sedlovka | 23. Predná pneumatika |
| 3. Svorka na sedlovku | 24. Predný ráfik |
| 4. Li-Ion batéria | 25. Predné koleso |
| 5. Zadný nosič | 26. Rýchle uvoľnenie predného kolesa |
| 6. LED zadné svetlo | 27. Predná kotúčová brzda |
| 7. Zadný blatník | 28. Vystužená vidlica |
| 8. Zadná pneumatika | 29. Predný blatník |
| 9. Zadný ráfik | 30. Predné LED svetlo |
| 10. Zadná kotúčová brzda | 31. Sériové číslo rámu |
| 11. Zadné koleso | 32. Páčka na blokovania/odblokovania stĺpika riadidiel |
| 12. Motor | 33. Teleskopický a skladací stĺpik riadidiel |
| 13. 7-stupňová kazeta | 34. Upevnenie riadidiel |
| 14. Prehadzovačka - zadná prehadzovačka | 35. Riadidlá |
| 15. Stojan (protiľahlá strana) | 36. Páka brzdy zadného kolesa (pravá strana) |
| 16. Zásuvka motora | 37. Prehadzovačka - indexovaný príkaz |
| 17. Refaz | 38. Zvonček |
| 18. Priestor riadiacej jednotky | 39. Displej |
| 19. Snímače asistovaného pohonu (PAS) (protiľahlá strana) | 40. Páka brzdy predného kolesa (ľavá strana) |
| 20. Prevodník | 41. Mechanizmus otvárania/zatvárania rámu |
| 21. Kľuka (pravá strana) | |

Reprezentatívny obraz štruktúry a komponentov výrobku.

4. Technický list

Opis výrobku	Kód produktu	EAN kód
Strieborný E-Bike Piuma Silver	AR-BI-220003	8052679455980
	AR-BI-210002	8052870486615
Strieborný E-Bike Piuma Blue	AR-BI-220004	8052679455997
	AR-BI-210001	8052870486608
Všeobecné informácie		
Displej	LED - CDE9-BT	
Motor	Bafang 36V 250W bezkomutátorový - zadný	
Batéria	Li-Ion 36V 10,4Ah 374Wh - externá a odnímateľná	
Brzdy	predný a zadný mechanický kotúč - brzdové páky s vypínacím snímačom	
Prehadzovačka	Shimano 7-stupňový (1x7) - zadná prehadzovačka	
Prevod	reťazový - 7 rýchlostí	
Kolesá	20" vpredu a vzadu	
Svetlá	Predné a zadné LED svetlo	
Rám	z hliníka 6061 - skladací	
Nabíjačka batérie	Vstup: AC 100V-240V 1.8A (Max) - Output: DC 42V 2.0A (Max)	
Maximálne podporované zaťaženie E-Bike	100 kg	
Maximálne podporované zaťaženie nosičov	25 kg	
Hmotnosť E-Bike	23 kg~	
Maximálna rýchlosť	25 km/h	

Opis výrobku	Kód produktu	EAN kód
Strieborný E-Bike Piuma-S	AR-BI-220005	8052679456000
	AR-BI-210003	8052870486622
Všeobecné informácie		
Displej	LCD - CDC13-BT	
Motor	Bafang 36V 250W bezkomutátorový - zadný	
Batéria	Li-Ion 36V 10,4Ah 374Wh - externá a odnímateľná	
Brzdy	predný a zadný mechanický kotúč - brzdové páky s vypínacím snímačom	
Prehadzovačka	Shimano 7-stupňový (1x7) - zadná prehadzovačka	
Prevod	reťazový - 7 rýchlostí	
Kolesá	20" vpredu a vzadu	
Svetlá	Predné a zadné LED svetlo	
Rám	z hliníka 6061 - skladací	
Nabíjačka batérie	Vstup: AC 100V-240V 1.8A (Max) - Output: DC 42V 2.0A (Max)	
Maximálne podporované zaťaženie E-Bike	100 kg	
Maximálne podporované zaťaženie nosičov	25 kg	
Hmotnosť E-Bike	23 kg~	
Maximálna rýchlosť	25 km/h	

5. Montáž

Opatrne odstráňte výrobok z obalu* a odstráňte ochranné materiály, pričom dbajte na to, aby ste nepoškodili príslušné estetické časti a nevytačili káble a vopred zostavené komponenty.

*Odstránenie z obalu musia vykonať dve dospelé osoby, aby sa zabezpečila neporušenosť výrobku a zabránilo sa riziku poranenia a/alebo rozdrvenia.

Po zarovnaní prednej časti rámu so zadnou časťou ich otočením okolo čapu príslušného spojovacieho závesu utiahnite páku prítomnú v mechanizme otvárania/zatvárania rámu takto:

Zasuňte zaistovacia hák (A) páky otváracieho/zatváracieho mechanizmu do príslušného lôžka (B) nachádzajúceho sa v zadnej časti rámu.

Zatlačte páku (C) smerom k prednej časti rámu a utiahnite pomocou príslušného blokovacieho zariadenia (D).

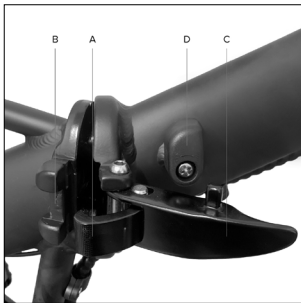

Umiestnenie stĺpika riadiel

Zdvihnite stĺpik riadiel do vertikálnej polohy; utiahnite stĺpik riadiel cez blokovacie zariadenie označené písmenom A.

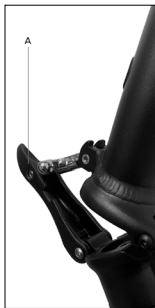

Umiestnenie riadiel

Umiestnite riadidlá na stĺpik riadiel a uistite sa, že sú dobre vycentrované a správne orientované, aby sa uľahčilo uchopenie ovládacích prvkov pomocou upínacej páky upevnenia riadiel (upínacie zariadenie medzi riadidlami a stĺpikom riadiel).

Pokyny na montáž/demontáž upevňovacej dosky riadidiel pre prípadnú montáž/demontáž riadidiel (v prípade potreby - voľiteľné)

Z horného konca stĺpika riadidiel odstráňte upevňovaciu dosku riadidiel takto:

Zložte skrutku číslo 1 a potom páku číslo 2.

Potom zložte kovovú platňu číslo 3 a nakoniec zložte kovovú platňu číslo 4 tak, že ju posuniete do strany.



Pokračujte v opätovnej montáži predtým odstránenej upevňovacej dosky riadidiel v opačnom poradí.

Dbajte na správne utiahnutie, aby ste počas jazdy nenarazili na nebezpečné situácie.

Inštalácia a polohovanie sedlovky

Vložte sedlovku do trubice stĺpca rámu a po správnom umiestnení sedadla zaistite sedlovku správnym upínacím zariadením (svorka na sedlovku) na ráme.





NEBEZPEČENSTVO

Minimálny limit pre vloženie sedlovky

Z konštrukčných a bezpečnostných dôvodov je počas používania výrobku prísne zakázané vyberať sedlovku z trubice stĺpika rámu nad limit uvedený na ráme, aby sa predišlo riziku vzniku akýchkoľvek štrukturálnych zlomení na bicykli a vážnym zraneniam.

Správne a bezpečné umiestnenie sedlovky vo vnútri trubice stĺpca rámu sa potvrdí vykonaním postupu zasunutia, ktorý vylučuje viditeľnosť relatívneho označenia a/alebo grafického znázornenia minimálneho limitu zasunutia; pozri:



Správna poloha



Nesprávna poloha

Inštalácia pedálov

Nájdite pravý pedál (označený písmenom R) a ľavý pedál (označený písmenom L).

Namontujte pravý pedál (R) zasunutím závitového čapu pedálu do príslušnej kľuky na pravej strane bicykla a dbajte na to, aby ste ho skrútkovali v smere hodinových ručičiek (otáčajte v smere predného kolesa), až kým nebude utiahnutý pomocou 15 mm kľúča.

Namontujte ľavý pedál (L) zasunutím závitového čapu pedálu do príslušnej kľuky na ľavej strane bicykla a dbajte na to, aby ste ho skrútkovali proti smeru hodinových ručičiek (otáčajte v smere predného kolesa), až kým nebude utiahnutý pomocou 15 mm kľúča.

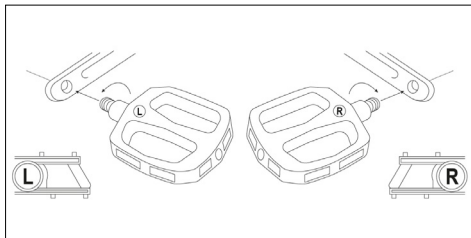



Pravidelne kontrolujte správne dotiahnutie rôznych skrutkových prvkov, upevňovacích skrutiek, rýchlochlúpínacích a priechodných kolíkov, ako aj všeobecne kontrolujte, či sú všetky diely v poriadku.

Matice a všetky ostatné poistné kotviace prvky môžu stratiť svoju účinnosť, preto by ste mali tieto komponenty pravidelne kontrolovať a utiahnuť.

Odporúčané hodnoty krútiaceho momentu na upevnenie špecifických častí/komponentov na výrobku (napr. riadidlá, upevnenie riadidiel, stĺpik riadidiel, sedlo, sedlovka, kolesá atď.) možno identifikovať na príslušných prvkoch. Pri všetkých ostatných kotviacich prvkoch zväzťe priemernú hodnotu 20 Nm.

Overenie správneho dotiahnutia častí/komponentov prostredníctvom pákových systémov (rýchle uvoľnenie, upevnenie riadidiel, svorka na sedlovku atď.), ak nie sú k dispozícii technicky presné údaje o príslušných hodnotách, sa môže vykonať skúškou, či príslušná časť/komponent, ktorý sa má upevniť, nie je pohyblivý a/alebo nestabilný, ak je vystavený prudkému pokusu o vybratie a/alebo vytiahnutie (riadidlá, sedlovka, kolesá atď.), a overením, či páka na utiahnutie má primeranú odolnosť počas fázy zatvárania (ako napríklad zanechanie značky na dlani použitej na utiahnutie páky, tzv. „odtláčok na dlani“) a po zatvorení si vyžaduje vyvinúť značnú silu, aby sa umožnilo príslušné otvorenie.

Zadné svetlo

Zadné LED svetlo je už nainštalované na konci zadného stojana.

Zapnutie a vypnutie sa dá vykonať ručne, pomocou príslušného tlačidla na svetle.



Sada kľúčov na batérie

Bicykel s asistovaným pohonom je vybavený 2 jedinečnými kľúčmi spojenými so zámkom umiestneným na nainštalovanej batérii výrobku, ktorý slúži na uzamknutie a odomknutie batérie pri vyberaní.

Identifikujte kľúče na výrobku umiestnené v blízkosti riadidiel alebo pripojené k inej súčasti elektrobicykla s pedálmi (rám alebo batéria), pričom dbajte na to, aby ste zabránili následnej strate.



Negatívne overenie

V prípade, že sa počas montáže zistia výrobné chyby, nejasné priechody alebo ťažkosti pri montáži, nejazdite na bicykli s asistovaným pohonom a obráťte sa na technickú podporu svojho autorizovaného predajcu alebo navštívte webovú stránku www.argentoemobility.com/en/



V perspektíve neustáleho technického rozvoja si výrobca vyhradzuje právo zmeniť výrobok bez predchádzajúceho upozornenia, bez automatickej aktualizácie tohto návodu.

Informácie a revízie tohto návodu nájdete na sídle www.argentoemobility.com/en/

Skladanie elektrobicykla s pedálmi

Zložte pedále pomocou uvoľňovacieho mechanizmu.

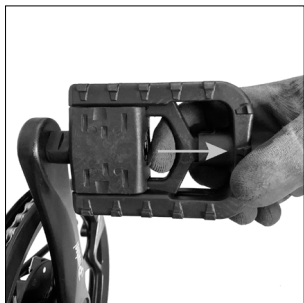

Pedál otvorený



Pedál zatvorený

Odomknite páčku zatváracieho mechanizmu stĺpika riadidiel pomocou blokovacieho zariadenia.

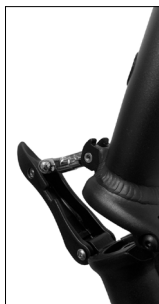

Odomknite páčku zatváracieho mechanizmu stĺpika riadidiel pomocou blokovacieho zariadenia.

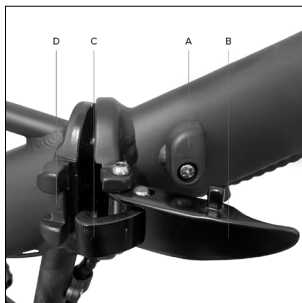

Otočte blokovacie zariadenie páky (A) v mechanizme otvárania/zatvárania rámu proti smeru hodinových ručičiek. Potiahnite páku (B) smerom von, až kým sa zaistovací hák (C) neodstráni zo svojho miesta (D).



Zložte úplne rám elektrobicykla s pedálmi.

Ak chcete otvoriť rám bicykla, postupujte v opačnom poradí.

6. Displej

Elektrobicykel s pedálmi je vybavený ovládacím zariadením umiestneným na riadidlách, LED alebo LCD displeji, napájaným z batérie dodávanej s produktom, ktorá umožňuje kompletne riadenie všetkých elektrických a elektronických funkcií, ktoré s ním súvisia.

• LED displej - CDE9-BT

Prehľad príkazov a symbolov

1. Tlačidlo ON/OFF
2. Tlačidlo zapnutia/vypnutia svetla
3. Tlačidlo zvýšenia asistencie pri šliapaní do pedálov (+)
4. Tlačidlo zníženia asistencie pri šliapaní do pedálov (-)
5. Indikátory LED vybranej asistencie pri šliapaní do pedálov (1-5)
6. LED svetlá úroveň zvyškového nabitia batérie (1-5)
7. Aktivačná páka funkcie asistovaného presunu

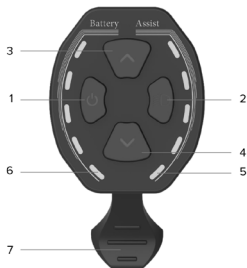

Opis funkcií

Zapnutie/vypnutie displeja

Stlačením tlačidla ON/OFF aspoň na 1 sekundu zapnete alebo vypnete displej.

Výber úrovne asistencie pri šliapaní do pedálov

Stlačením príslušného tlačidla zvýšite alebo znížite vybranú úroveň asistencie pri šliapaní do pedálov.

Zvolená úroveň asistencie pri šliapaní do pedálov, premenlivá medzi hodnotou 1 a hodnotou 5, je na displeji zvýraznená zodpovedajúcim počtom rozsvietených LED svetiel; pozri: 1-2-3-4-5.

Úroveň asistencie pri šliapaní do pedálov zvýraznená 1 LED svetlom na displeji určuje nastavenie minimálnej elektrickej podpory poskytovanej motorom.

Úroveň asistencie pri šliapaní do pedálov zvýraznená 5 LED svetlami na displeji určuje nastavenie maximálnej elektrickej podpory poskytovanej motorom.

Zníženie zvolenej úrovne asistencie pri šliapaní do pedálov, kým relatívne LED svetlá nezmiznú, úplne vylúči aktiváciu elektrickej podpory z motora.

Aktivácia asistovaného presunu

Znížte zvolenú úroveň asistencie pri šliapaní do pedálov, kým príslušné LED svetlá úplne nezmiznú, a stlačením páčky aktivujete funkciu asistencie pri presune, ktorá vám umožní aktivovať podporu elektromotorom až do rýchlosti 6 km/h.

Vypnite funkciu prerušením tláčenia páčky.



Funkcia asistovaného presunu sa musí používať v súlade s predpismi platnými v krajine jazdenia a je povolená výlučne jazda na elektrobicykli s pedálmi s presunom vedľa bicykla a držanie riadiel pevne a oboma rukami.



Je prísne zakázané zapnúť funkciu asistovaného presunu počas jazdy na sedle elektrobicykla s pedálmi, aby sa predišlo nebezpečenstvu úrazu a riziku poškodenia elektrických komponentov výrobku.

Svetlá zapnuté/vypnuté

Stlačením príslušného tlačidla aspoň na 1 sekundu zapnete alebo vypnete predné svetlo (zadné svetlo, ak je k dispozícii).

Indikátor úrovne zvyšovného nabitia batérie

Úroveň nabitia batérie sa na displeji zobrazí prostredníctvom zodpovedajúceho počtu rozsvietených LED svetiel; pozrite: 0-1-2-3-4-5.

Súčasná prítomnosť 5 rozsvietených LED svetiel je indikátorom maximálneho intervalu nabitia batérie definovaného a zisteného okamžite.

Zníženie počtu súčasne rozsvietených LED svetiel signalizuje klesajúcu úroveň nabitia dostupnej batérie a následnú autonómiu.

Indikátor batérie môže kolísaf v úrovni nabitia v závislosti od používania elektrobicykla s pedálmi, napríklad ak idete do kopca, zobrazená úroveň môže rýchlo klesať, pretože máte oveľa vyššiu spotrebu batérie.

Jednotlivé výstražné svetlá sú indikátorom okamžite zisteného špecifického intervalu nabitia batérie a nemusia nevyhnutne predstavovať proporcionálne údaje o zostatkovej autonómii.

Indikátor poruchy

V prípade zistenia poruchy elektrického a/alebo elektronického systému výrobu sa rozsvietia a blikajú všetky LED svetlá na displeji.

Vypnite displej a po opätovnom zapnutí identifikujte anomáliu podľa počtu bliknutí (flash) v súlade s touto tabuľkou:

Číslo flash	Popis anomálie
2	Porucha pri používaní páky na asistovaný presun
3	Porucha snímača brzdy
4	Porucha ovládača
7	Prehrievanie riadiacej jednotky
8	Ochrana vysokého napätia (napätie nad prahovou hodnotou)
10	Porucha motora (nadmerná absorpcia prúdu)
11	Porucha snímača Hallovho motora
17	Porucha komunikácie medzi káblami riadiacej jednotky displeja
18	Porucha programovej komunikácie displeja riadiacej jednotky
19	Porucha snímača brzdy
20	Blok motora

• LCD displej - CDC13-BT

Prehľad príkazov a symbolov

1. Kontrolka aktivácie svetla
2. Assist: indikátor zvolenej úrovne asistencie pri šliapaní do pedálov (numerická hodnota)
3. Chyba: kontrolka detekcie poruchy
4. Kontrolka aktivácie funkcie asistovaného presunu
5. Digitálny rýchloemer: indikátor okamžitej rýchlosti zistenej počas používania (km/h alebo MPH)
6. AVG: zobrazenie priemernej rýchlosti zaznamenananej počas posledného použitia (km/h alebo MPH)
7. MAX: zobrazenie maximálnej rýchlosti zaznamenananej počas posledného použitia (km/h alebo MPH)
8. TRIP: zobrazenie údajov o prejdenej čiastočnej vzdialenosti (km alebo míľa)
9. ODO: zobrazenie celkovej prejdenej vzdialenosti (km alebo míľa)
10. Režim chôdze zodpovedajúci zvolenej úrovni asistencie pri šliapaní do pedálov (ECO-STD-Turbo)
11. Indikátor úrovne zvyškového nabitia batérie
12. M: tlačidlo režimu (MODE)
13. Tlačidlo na zmenu a/alebo zníženie hodnoty (-)
14. Tlačidlo ON/OFF
15. Tlačidlo na zmenu a/alebo zvýšenie hodnoty (+)



Opis funkcií

Zapnutie/vypnutie displeja

Stlačením tlačidla ON/OFF aspoň na 3 sekundy zapnete alebo vypnete displej.

Výber úrovne asistencie pri šliapaní do pedálov

Stlačením príslušného tlačidla zvýšite alebo znížite vybranú úroveň asistencie pri šliapaní do pedálov.

Voľiteľné úrovne asistencie pri šliapaní do pedálov sú medzi 1 a 5 (Assist).

Servisná úroveň 1 určuje nastavenie minimálnej elektrickej podpory poskytovanej motorom (minimálny výkon - režim ECO použitia).

Servisné úrovne 2 a 3 určujú nastavenie elektrickej podpory poskytovanej prechodným motorom (normálny výkon - režim použitia STD).

Servisné úrovne 4 a 5 určujú nastavenie maximálnej elektrickej podpory poskytovanej motorom (maximálny výkon - prevádzkový režim turbo).

Voľba úrovne 0 vylučuje aktiváciu elektrickej podpory z motora.

Aktivácia asistovaného presunu

Zvoľte úroveň asistencie pri šliapaní do pedálov rovnú 0 a potom stlačte a podržte tlačidlo - aby ste povolili funkciu asistovaného presunu, ktorá vám umožní aktívovať podporu elektromotora, kým nedosiahnete maximálnu rýchlosť 6 km/h.

Vypnite funkciu prerušením tláčenia tlačidla.

**UPOZORNENIE**

Funkcia asistovaného presunu sa musí používať v súlade s predpismi platnými v krajine jazdenia a je povolená výlučne jazda na elektrobicykli s pedálmi s presunom vedľa bicykla a držanie riadičiek pevne a oboma rukami.

**NEBEZPEČENSTVO**

Je prísne zakázané zapnúť funkciu asistovaného presunu počas jazdy na sedle elektrobicykla s pedálmi, aby sa predišlo nebezpečenstvu úrazu a riziku poškodenia elektrických komponentov výrobu.

Zapnutie/vypnutie svetla

Rýchlym stlačením tlačidla ON/OFF zapnete a vypnete predné svetlo (ak je k dispozícii).

Zobrazenie údajov (AVG - MAX - TRIP - ODO)

Dostupné údaje týkajúce sa rýchlosti (AVG a MAX) a jazdy (TRIP a ODO) sa budú zobrazovať striedavo a automaticky v poradí: AVG - MAX - TRIP - ODO.

Po vypnutí displeja sa údaje o čiastočnom používaní (TRIP - AVG - MAX) automaticky obnovia.

Indikátor úrovne zvyškového nabitia batérie

Úroveň nabitia batérie sa zobrazuje na obrazovke displeja prostredníctvom prítomnosti niekoľkých segmentov medzi 0 a 5.

Prítomnosť 5 segmentov je indikátorom maximálneho intervalu nabitia batérie definovaného a zisteného okamžite.

Zníženie prítomných segmentov naznačuje klesajúcu úroveň nabitia dostupnej batérie a následnú autonómiu.

Indikátor batérie môže kolísť v úrovni nabitia v závislosti od používania elektrobicykla s pedálmi, napríklad ak idete do kopca, zobrazená úroveň môže rýchlo klesať, pretože máte oveľa vyššiu spotrebu batérie.

Jednotlivé segmenty sú indikátorom okamžite zisteného špecifického intervalu nabitia batérie a nemusia nevyhnutne predstavovať proporcionálne údaje o zostatkovej autonómii.

Indikátor poruchy

V prípade zistenia poruchy elektrického a/alebo elektronického systému výrobu sa na obrazovke displeja zobrazí chybové svetlo a zároveň sa zobrazí príslušný identifikačný chybový kód.

Chybový kód	Popis anomálie
2	Porucha pri používaní páky na asistovaný presun
3	Porucha snímača brzd
4	Porucha ovládača
7	Prehrievanie riadiacej jednotky
8	Ochrana vysokého napätia (napätie nad prahovou hodnotou)
10	Porucha motora (nadmerná absorpcia prúdu)
11	Porucha snímača Hallovhho motora
17	Porucha komunikácie medzi káblami riadiacej jednotky displeja
18	Porucha programovej komunikácie displeja riadiacej jednotky
19	Porucha snímača brzd
20	Blok motora

Konfigurácia parametrov

Stlačením tlačidla M aspoň na 3 sekundy otvoríte ponuku konfigurácie a potom rýchlo stlačením tlačidla M potvrdíte zadané údaje a zobrazí sa ďalší konfigurovateľný parameter.

Vyberte požadovanú hodnotu individuálneho parametra stlačením tlačidla + alebo – a potvrdte ju zadaním tlačidla M (rýchlo prejdite na ďalší parameter).

Následujúca postupnosť konfigurovateľných parametrov:

P1 - Merná jednotka:

Stlačte tlačidlá + alebo – pre výber mernej jednotky pre údaje o rýchlosti a prejdenej vzdialenosti, zobrazené na displeji:

Medzinárodný metrický systém (km/h a km) alebo britský imperiálny systém (MPH a míľa)

P2 - Zobrazenie zapnutia/vypnutia používateľského hesla:

dostupné možnosti = on/off

Off = výberom údajov „OFF“ potvrdených stlačením tlačidla M je žiadosť o zadanie hesla používateľa (identifikačný kód) vylúčená, aby používateľ mal prístup k displeju a mohol ho aktivovať a aby sa umožnilo úplné riadenie všetkých funkcií poskytovaných pre elektrobicykel s pedálmi.

Ovládacie prvky a funkcie displeja budú po stlačení tlačidla napájania okamžite prístupné.

ON = výberom možnosti „ON“ potvrdeným stlačením tlačidla M ,sa aktivuje konfiguračný parameter, ktorý umožňuje aktiváciu displeja a prístup k všetkým funkciám poskytovaným pre úplnú správu bicykla s asistovaným pohonom výhradne po zadaní hesla používateľa (identifikačný kód).

Ovládacie prvky a funkcie displeja budú po stlačení tlačidla napájania prístupné až po zadaní predtým nastaveného používateľského hesla (P3).

P3 - Užívateľské heslo:

Parameter zobrazený výhradne po predchádzajúcom výbere možnosti „ON“, ktorá umožňuje používateľovi povoliť konfiguráciu prístupu k displeju výhradne zadaním hesla (štvormiestny číselný identifikačný kód) predtým nastaveného a potvrdeného nasledovne:

- zadaním tlačidiel + alebo – a ich potvrdením jednotlivou stlačením tlačidla ON/OFF vyberte 4 číslice, ktoré tvoria heslo

- potvrdte 4-miestny číselný identifikačný kód stlačením tlačidla M.

0000 - Heslo nastavenia systémových parametrov.

V prípade, že sa na displeji zobrazujú chybné údaje týkajúce sa rýchlosti (km/h a km) a prejdenej vzdialenosti (km/H a míľa), obráťte sa na popredajnú technickú podporu a požiadajte o pomoc: www.argentoemobility.com/en/support/

7. Batéria

Elektrické a elektronické funkcie bicykla s asistovaným pohonom sa aktivujú a elektricky napájajú cez lítiovo-iónovú batériu, ktorá je súčasťou dodávky výrobku, ak je správne nabitá a nainštalovaná, stlačením príslušného vypínača, ak sa používa.

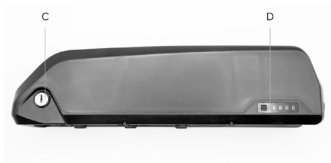

- A. Vypínač na aktiváciu batérie (I=On / O=Off)*, ak sa používa
- B. Nabíjacia zásuvka pre nabíjačku
- C. Uzamknutie/odomknutie zámku batérie
- D. Indikátor stavu zostatkového nabitia. ** umiestnenie buď na boku alebo vpredu

Vyťahovanie a vkladanie batérie

Batériu je možné vybrať z bicykla, aby sa predišlo krádežiam, a nabíjala alebo skladovala sa v optimálnych podmienkach.

Vyťahovanie batérie:

Vložte dodaný kľúč do zámku na batérii. Otočte kľúčom proti smeru hodinových ručičiek do polohy odomknutia. Batériu vyberte z upevňovacieho sedadla na stĺpovej trubici rámu tak, že ju potiahnete smerom nahor a od nej, až kým ju úplne neodstránite.

Vloženie batérie:

Vložte dodaný kľúč do zámku na batérii. Otočte kľúčom proti smeru hodinových ručičiek do polohy odomknutia. Vložte batériu do jej upevňovacieho sedadla na trubici stĺpa rámu a dokončíte inštaláciu otočením kľúča v smere hodinových ručičiek do uzamknutej polohy.

Skontrolujte, či je batéria správne nainštalovaná a uzamknutá, a to intenzívnym pokusom o vytiahnutie a/alebo sa uistite, že je pevne ukotvená k rámu a nie je mobilná.

Nabíjanie batérie

Pred prvým použitím elektrobicykla s pedálmi sa musí vykonať úplný cyklus nabíjania batérie pomocou dodanej vhodnej nabíjačky.

Príemerný čas nabíjania batérie, ktorý sa líši v závislosti od zostávajúceho nabitia batérie, možno odhadnúť na 4 až 6 hodín.

Po každom použití elektrobicykla s pedálmi je vhodné batériu nabíjať nabíjačkou.



Používajte len dodanú nabíjačku alebo schválený model s rovnakými technickými špecifikáciami, pričom dbajte na dodržiavanie príslušných metód a bezpečnostných opatrení používania uvedených v príručke.

EPAC	VSTUP nabíjačky	VÝSTUP nabíjačky
Piuma	AC 100V-240V 1.8A (Max)	DC 42V 2.0A (Max)
Piuma-S	AC 100V-240V 1.8A (Max)	DC 42V 2.0A (Max)

Uistite sa, že elektrobicykel s pedálmi je vypnutý a že batéria je vypnutá/deaktivovaná (ak to vyžaduje model batérie dodávaný s výrobkom).

Uistite sa, že nabíjačka, zástrčka nabíjačky a port na nabíjanie batérie sú suché.

Zapojte zástrčku nabíjačky do nabíjacej zásuvky batérie a potom do elektrickej zásuvky (230 V/50 Hz).

Počas nabíjacieho cyklu batérie sa na nabíjačke zobrazí červené LED svetlo. Následná prítomnosť zeleného LED svetla znamená, že cyklus nabíjania batérie bol dokončený.

Odpojte zástrčku nabíjačky od nabíjacej zásuvky batérie a potom od elektrickej zásuvky.

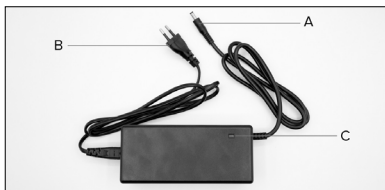

- A. Zástrčka na nabíjanie batérie
- B. Napájacia zástrčka
- C. LED kontrolka stavu nabíjania batérie

UPOZORNENIE

Použitie nabíjačky odlišnej od dodanej, nevhodnej alebo neschválenej, na nabíjanie batérie výrobku môže spôsobiť poškodenie alebo iné potenciálne riziká.

Nikdy nenabíjajte výrobok bez dozoru.

Počas nabíjania výrobok nezapínajte ani na ňom nejazdite.

Pri nabíjaní uchovávajte mimo dosahu detí. Počas používania neumiestňujte nič nad nabíjačku, nedovoľte žiadnej kvapaline alebo kovu preniknúť do nabíjačky.

Počas nabíjacieho cyklu batérie sa nabíjačka prehrieva.

Nenabíjajte výrobok ihneď po použití. Pred nabíjaním nechajte výrobok vychladnúť.

Výrobok sa nesmie nabíjať predĺžene. Nadmerné nabitie skracuje životnosť batérie a spôsobuje ďalšie potenciálne riziká.

Odporúča sa nedopustiť, aby sa výrobok úplne vypustil, aby sa zabránilo poškodeniu batérie, ktoré by spôsobilo stratu účinnosti.

Poškodenie spôsobené chýbajúcim predĺženým nabitím je nezvratné a nie je kryté obmedzenou zárukou. Keď dôjde k poškodeniu, batéria sa nemôže dobíť (Je zakázané demontáž batérie nekvalifikovanými osobami, keďže by to mohlo vyvolať zásahy elektrickým prúdom, skraty alebo dokonca aj bezpečnostné nehody značného rozsahu).

Batériu nabíjajte v pravidelných intervaloch (aspoň raz za 3/4 týždne), aj keď dlhšiu dobu nepoužívate elektrobicykel s pedálmi.

Batériu nabíjajte v suchom prostredí, ďaleko od horľavých materiálov (napríklad, materiálov, ktoré by mohli v plameni vybuchnúť), pokiaľ možno, pri vnútornej teplote 15-25 °C, ale nikdy nie nižšej ako 0 °C alebo vyššej ako + 45 °C.

Pravidelne vykonávajte vizuálne prehľadky nabíjačky batérií a káblov nabíjačky batérií. Nabíjačku nepoužívajte, ak je zjavne poškodená.

Životnosť a autonómnosť batérie

Výdrž batérie dodávanej s bicyklom s asistovaným pohonom, a teda aj príslušný odhadovaný dojazd v km sa môžu výrazne líšiť v závislosti od konkrétnych spôsobov používania (celkové prepravné zaťaženie, podiel svalovej sily zo strany vodiča, zvolená úroveň elektrickej asistencie pri točení pedálmi, frekvencia štartov/reštartov), mechanických a elektrických podmienok výrobku (tlak a opotrebenie pneumatík, úroveň účinnosti batérie) a vonkajších vplyvov (sklony a povrch vozovky, poveternostné podmienky).

Kapacita a výkon batérie sa časom znižujú v dôsledku fyziologického elektrochemického poškodenia článkov, ktoré ju tvoria.

Nie je možné predpovedať jeho presné trvanie, pretože závisí najmä od druhu použitia a napätia, ktorému je vystavený.

Na podporu životnosti batérie sa odporúča ju skladovať v suchom prostredí a chrániť pred priamym vystavením slnečnému žiareniu a pokiaľ možno pri vnútornej teplote 15 - 25 °C, ale nikdy nie pri teplote nižšej ako 0 °C alebo vyššej ako + 45 °C, v ideálnom prípade nabíjať pri izbovej teplote a vyhnúť sa jej prebitiu alebo úplnému vybitiu počas používania a nabíjať batériu v pravidelných intervaloch, aj keď bicykel s asistovaným pohonom nepoužívate dlhší čas (aspoň raz za 3/4 týždne).

Vo všeobecnosti je potrebné vziať do úvahy, že chlad znižuje výkon batérie. V prípade prevádzky počas zimy sa odporúča, aby sa batéria nabíjala a skladovala pri izbovej teplote a vložila sa do elektrobicykla s pedálmi len krátko pred jej použitím.



Varovania v súvislosti s batériou

Batéria je zložená z článkov z lítiových iónov a chemických prvkov nebezpečných pre zdravie a prostredie. Výrobok nepoužívajte, ak vydáva zápach, látky alebo nadmerné teplo.

- Výrobok alebo batériu nelikvidujte spolu s odpadom z domácnosti.
- Konečný používateľ je zodpovedný za likvidáciu elektrických a elektronických zariadení a batérií v zhode so všetkými platnými normami.
- Nepoužívajte použité, chybné a/alebo neoriginálne batérie, batérie iných modelov alebo značiek.
- Batériu nenechávajte v blízkosti ohňa alebo tepelných zdrojov. Riziko požiaru a výbuchu.
- Neotvárajte ani nedemontujte batériu, ani neudierajte, nehádzte, nevrhajte ani nepripájajte predmety k batérii.
- Nedotýkajte sa prípadných uniknutých látok z batérie, keďže obsahujú nebezpečné látky. Nedovoľte, aby sa deti alebo zvieratá dotýkali batérie.
- Neprebíjajte batériu, ani ju neuvádzajte do skratu. Riziko požiaru a výbuchu.
- Počas nabíjania nikdy nenechávajte batériu bez dozoru. Riziko požiaru! Dobíjaciu zásuvku nikdy nepripájajte ku kovovým predmetom.
- Batériu neponárajte, ani nevystavujte vode, dažďu alebo iným kvapalným látkam.
- Nevystavujte batériu priamemu slnečnému svetlu, nadmernému teplu alebo chladu (napríklad, nenechávajte výrobok alebo batériu v aute pod priamym slnečným svetlom na dlhé obdobie), v prostredí obsahujúcom výbušné plyny alebo plamene.
- Neprepravujte ani neuchovávajte batériu spolu s kovovými predmetmi, ako ihlice, náhrdelníky atď. Kontakt medzi kovovými predmetmi a kontaktmi batérie môže spôsobiť skraty, ktoré vyvolajú fyzické poškodenia alebo smrť.

8. Uvedenie do prevádzky

Pred použitím bicykla s asistovaným pohonom je okrem overenia stavu nabitia a správnej inštalácie batérie vždy vhodné dôkladne skontrolovať každú časť vykonaním potrebného nastavenia príslušných mechanických komponentov priamo alebo s podporou špecializovaných pracovníkov, pozri: nastavenie a dotiahnutie sedla a sedlovky, nastavenie a utiahnutie riadidiel a spoja riadidiel, nastavenie brzd, nastavenie prehadzovačky, mazania reťaze a prevodovky, kontrolu kolies a tlaku v pneumatikách, celkovú kontrolu správneho dotiahnutia upevňovacích skrutiek, rýchleho uvoľnenia a priechodných kolíkov, ako aj celkovú kontrolu, či sú všetky časti v poriadku.

Sedlo

Poloha na bicykli je veľmi dôležitá, aby sa zabezpečil čo najlepší komfort používania výrobku, aby sa umožnilo správne šliapanie do pedálov a aby sa predišlo bezpečnostným problémom.

Z tohto dôvodu je dôležité, aby sedlo a príslušná sedlovka boli umiestnené a nastavené spôsobom vhodným pre fyziológiu používateľa.

Sedlo je možné nastaviť vo výške, vopred a v sklone.

Ak chcete nastaviť výšku sedla, je potrebné uvoľniť svorku, ktorá uťahuje sedlovku v ráme a zdvihnúť alebo spustiť ju podľa vašich potrieb, pričom je potrebné dbať na to, aby sa nevytiahla nad limit uvedený na nej, aby sa zabránilo riziku zlomenia rámu; akonáhle je definovaná požadovaná poloha, v súlade s bezpečnostnými opatreniami týkajúcimi sa vytiahnutia sedlovky, upevnite ju utiahnutím svorky, až kým nebude správne utiahnutá, aby sa zabránilo jej pohybu a/alebo nestabilite.

Vo všeobecnosti sa odporúča nastaviť výšku sedla a uistiť sa, že umiestnenia nohy na pedál umiestnený v najnižšom bode otáčania je zodpovedajúca noha takmer úplne vysunutá.

Pre nastavenie sklonu a posunu sedla je potrebné uvoľniť relatívny upevňovací systém prítomný v konzole sedlovky, čo umožní pripraviť požadovanú polohu z hľadiska uhla a posunu sedla a potom obnoviť správne dotiahnutie upevňovacieho systému, aby sa zabránilo akejkoľvek vôli a pohybu.

Riadidlá

Riadidlá sa dajú výškovo a sklonovo nastaviť zásahom do príslušných upevňovacích systémov na stĺpci riadidiel a/alebo na prídavnom zariadení riadidiel.

Na výškové nastavenie riadidiel je potrebné uvoľniť svorku, ktorá drží stĺpik teleskopických riadidiel, čo umožňuje vytiahnuť alebo vložiť riadidlá na zdvihnutie alebo spustenie riadidiel, až kým sa nedosiahne požadovaná poloha, a to tak, že sa zaistí príslušná svorka, až kým sa neprestane pohybovať; v ostatných prípadoch buď uvoľnením skrutky, ktorá drží spoj riadidiel v kanáli vidlice (ak sa používa) alebo pomocou kľúbu na spoji riadidiel.

Ak chcete nastaviť sklon riadidiel, uvoľnite upínací systém na prídavnom zariadení riadidiel, otáčajte riadidlami, až kým nie je definovaná požadovaná poloha, a upevnite ho utiahnutím upínacieho systému, až kým nie je mobilný.

Brzdy

Brzdový systém inštalovaný na výrobku vyžaduje používanie mechanických kotúčových brzd, ktoré môžu byť ovládané na prednom kolese a na zadnom kolese prostredníctvom príslušných pák umiestnených na riadidlách, jednotlivito vybavených zariadením (snímačom prerušenia), prostredníctvom ktorého sa aktiváciou brzdovej páky, ku ktorej je pripojený, vykoná okamžitá vypnutie hnacieho účinku motora.

Brzdová páka umiestnená na pravej strane riadidiel aktivuje zadnú brzdú umožňujúcu zastavenie zadného kolesa, naopak brzdová páka umiestnená na ľavej strane riadidiel aktivuje prednú brzdú umožňujúcu zastavenie predného kolesa.

Predné a zadné brzdové páky musia byť umiestnené a orientované takým spôsobom, aby sa maximalizovala ich ergonómia uprednostňovaním prirodzenej polohy ruky a prstov použitých na ich aktiváciu, minimalizovaním sily a časovania potrebného na umožnenie aktivácie brzdzenia a zachovaním možnosti ich dobrej modulácie.

Skontrolujte činnosť brzd skúškou brzdzenia pri nízkych otáčkach (max. 6 km/h) v zóne bez prekážok.

Postupný stav opotrebovania brzdových doštičiek inštalovaných na relatívnych strmeňoch, ktorý znižuje ich hrúbku, si bude vyžadovať väčší zdvih príslušných brzdových pák, aby pôsobili rovnakou brzdou silou.

V prípade, že brzdový systém dodávaný s výrobkom je mechanickým kotúčom na kompenzáciu tohto typu opotrebovania, bude potrebné pôsobiť na nastavovací krúžok brzdového kábla umiestneného za príslušnou pákou, aby sa obnovili optimálne podmienky brzdzenia; v prípade nadmerného opotrebovania brzdových doštičiek bude potrebné ho vymeniť.

Prehadzovačka a prevod

Systém prehadzovačky pomocou lanka dodávaný s výrobkom je indexovaný a umožňuje meniť prevodový pomer a metrický vývoj pedálu pôsobením na ovládacie zariadenie na riadidlách, čo spôsobuje bočný pohyb reťaze na príslušnom pastorku kazety inštalovanej na zadnom kolese prostredníctvom relatívnej prehadzovačky.

Skontrolujte správnu činnosť prehadzovačky a jej nastavenie okrem stavu čistoty a adekvátneho mazania reťaze a prevodových ozubených kolies.

Kolesá a pneumatiky

Skontrolujte správne vycentrovanie, správne napnutie špicov a pravidelnú inštaláciu a uťahovanie priechodných kolíkov a/alebo rýchle uvoľnenie predného kolesa (ak je prítomné).

Skontrolujte prítomnosť a správnu inštaláciu odrazových skiel.

Skontrolujte stav a opotrebovanie pneumatík: nesmú byť na nich žiadne rezy, praskliny, cudzie predmety, neprirodzené napuchnutie ani iné poškodenia.

Skontrolujte hustiaci tlak pneumatík s odkazom na špecifický rozsah minimálnych a maximálnych hodnôt uvedených na boku pneumatík (hodnota príslušného tlaku musí byť prispôbena podľa prepravovanej hmotnosti, atmosférických podmienok a povrchu vozovky).

Správne nahustené pneumatiky okrem zlepšenia skazu kolies znižujú riziko defektu a poškodenia.

9. Uchovávanie, údržba a čistenie

Na zabezpečenie a udržanie dobrej úrovne bezpečnosti a funkčnosti výrobku v priebehu času je potrebné ho podrobiť pravidelným kontrolám a pravidelnej údržbe.

Niektoré operácie riadenia a údržby môže vykonávať priamo používateľ alebo ktokoľvek so základnými mechanickými zručnosťami, manuálnymi zručnosťami a primeranými nástrojmi.

Iné operácie si vyžadujú odborné znalosti a osobitné nástroje kvalifikovaného prevádzkovateľa.

Maloobchodník bude schopný poskytnúť všetky informácie týkajúce sa kontrolných zásahov, ktoré môže vykonať priamo používateľ, a navrhne, ktoré bežné úkony údržby sa majú vykonávať pravidelne v závislosti od intenzity a podmienok používania výrobku.

Všetky úkony údržby sa musia vykonávať s odpojenou batériou a so starostlivým umiestnením bicykla na stojan.

Rôzne časti, ktoré tvoria výrobok, podliehajú rôznym formám opotrebovania.

Odporúča sa najmä vykonávať pravidelnú kontrolu a pravidelnú údržbu týchto komponentov: pneumatiky, kolesá, brzdy, prehadzovačka, reťaz, pruženie a rám.

Pneumatiky namontované na výrobku podliehajú fyziologickej spotrebe behúňa, ktorá môže byť zvýraznená špecifickými metódami a prostredím použitia a sú časom vystavené prirodzenému tvrdnutiu zmesi gumi, ktorá ich obsahuje.

Neustále kontrolujte správny tlak vo vzduchových komorách inštalovaných v pneumatikách, aby ste znížili riziko prepichnutia, obmedzili proces zhoršenia a zabezpečili bezpečnejšie a efektívnejšie používanie výrobku.

Pravidelne kontrolujte stav opotrebenia a starnutia/poškodenia pneumatík a zabezpečte akúkoľvek potrebnú výmenu za pneumatiky s rovnakými vlastnosťami.

Správny stav údržby **kolies**, ktorý podlieha opotrebovaniu z používania, zabezpečuje, že sa pravidelne overuje, či sú správne vycentrované a napnutie špicov je homogénne a primerané podľa typu ráfika; ložiská nábojov sa musia kontrolovať, čistiť a mazať alebo v prípade potreby vymeniť.

Neporušenosť ráfikov dodávaných s výrobkom sa musí neustále kontrolovať, aby sa zistilo vylúčenie deformácií, preliačení, trhlin a/alebo iných znakov korózie a poškodenia, ktoré si vyžadujú výmenu z bezpečnostných dôvodov.

V záujme zaručenia dlhodobej správnej činnosti **brzd** pravidelne kontrolujte stav opotrebovania a účinnosť brzdových kotúčov a oceňových káblov umiestnených pod krytmi brzdového systému, v prípade potreby ich vymeňte, aby ste predišli ich pretrhnutiu, a pravidelne vymieňajte brzdové platničky nainštalované na príslušných čeľustiach, keď ich hrúbka klesne pod 1mm.

Správna činnosť prevodu elektrobicykla s pedálmi je zabezpečená správnu údržbou a nastavením príslušných komponentov.

Systém **prehadzovačky** pomocou lanka dodávaný s výrobkom, ktorý je počas používania veľmi namáhaným komponentom a pracuje v dôsledku mechanického napätia, môže ľahko stratiť nastavenie; trvalosť a/alebo obnovenie správnych prevádzkových podmienok indexovanej zadnej prehadzovačky je zaručené primeraným nastavením prehadzovačky (lmitné skrutky) a nastavením lanka prehadzovačky.

Refaz a súvisiace prevodové ozubené kolesá podliehajú opotrebovaniu a aby sa zabezpečila ich celistvosť a správna činnosť z hľadiska plynulosti a ticha, musia sa pravidelne čistiť a mazať špecifickými výrobkami (kvapkať alebo striekať, suché alebo mokré), prispôsobovať sezónnosti a metódam používania výrobku a pravidelne vymieňať.

Mazanie vykonávajte až po riadnom vyčistení a odmastení príslušných častí a následne, najmä v prípade použitia olejových mazív, dbajte na to, aby ste eliminovali prítomnosť akéhokoľvek nadbytočného maziva.

Predné a zadné **pruženie** (ak je prítomné) nie je nastaviteľné, pokiaľ nie je v tejto príručke uvedené inak a nevyžaduje si osobitnú údržbu, vyžaduje len pravidelné overovanie správnej funkčnosti a absencie vôle.

Mazivo (ak je prítomné) potrebné na správnu činnosť pruženia inštalovaných na výrobku je už prítomné vo vnútri príslušných plášťov, a preto nezabudujte ďalšie mazanie.

Rám výrobku sa musí pravidelne kontrolovať, aby sa vylúčila prítomnosť akýchkoľvek príznakov praskania a/alebo takzvanej "únavy materiálov" a aby sa umožnil včasný zásah na zníženie a/alebo odstránenie rizika poškodenia a/alebo zlomenia.

Odporúča sa starostlivo skontrolovať každú časť upevňovacieho prvku na výrobku vykonaním preventívnej a pravidelnej všeobecnej kontroly správneho utiahnutia samo nastaviteľných matíc a upevňovacích skrutiek, ktoré môžu stratiť svoju účinnosť v dôsledku používania a v priebehu času.

UPOZORNENIE

Po každej rutínnej údržbe je povinná kontrola dokonalej funkcie všetkých ovládacích prvkov.

Poznámky k údržbe

Všetka údržba sa musí vykonávať s odpojenou batériou.

Počas každej fázy údržby musia byť pracovníci obsluhy vybavení potrebným zariadením na prevenciu nehôd.

Nástroje používané na údržbu musia byť vhodné a kvalitné.

Nepoužívajte benzín ani horľavé rozpúšťadlá ako čistiace prostriedky, ale vždy používajte nehorľavé a netoxické rozpúšťadlá.

Omedzte čo najviac používanie stlačeného vzduchu a chráňte sa okuliarmi s bočnými ochrannými prvkami.

Pri overovaní alebo údržbe nikdy nepoužívajte otvorené plamene ako prostriedok osvetlenia.

Po akejkoľvek údržbe alebo nastavení sa uistite, že medzi pohyblivými časťami elektrobicykla s pedálmi nezostali žiadne nástroje ani cudzie telesá.

Táto príručka neposkytuje podrobné informácie o demontáži a mimoriadnej údržbe, pretože tieto úkony musia vždy vykonávať výhradne pracovníci technickej podpory autorizovaného predajcu.

Technická podpora je schopná poskytnúť všetky údaje a reagovať na všetky žiadosti o starostlivosť a udržať váš bicykel s asistovaným pohonom dokonale účinný.

UPOZORNENIE

Čistenie

Čistenie elektrobicykla s pedálmi nie je len vecou dekóra, ale umožňuje vám okamžite odhaliť akúkoľvek jeho vadu.

Na umytie výrobku po nevyhnutnom vytiahnutí a vybratí batérie použite prednostne špongiu a/alebo mäkkú handričku a vodu s možným pridaním špecifického neutrálneho čistiaceho prostriedku a s osobitnou pozornosťou pri manipulácii s elektronickými časťami.

Je absolútne zakázané nasmerovať vodné trysky pod tlakom na elektrické časti, motor, displej a batériu. Po umytí je dôležité vysušiť všetky umyté komponenty, ako aj rám a brzdne plochy druhou mäkkou utierkou a/alebo úplne vysušiť nízkotlakovým stlačeným vzduchom a skontrolovať, či na elektrických komponentoch nezostala zvyšková vlhkosť.

Ak sa na telese výrobku nachádzajú škrvy, vyčistite ich vlhkou handrou. Ak škrvy pretrvávajú, použite neutrálne mydlo, vyčistíte ich kefkou, potom vlhkou handrou.

Výrobok nečistite alkoholom, benzínom, petrolejom alebo inými korozívnymi a prchavými chemickými rozpúšťadlami, aby ste zabránili jeho ťažkému poškodeniu.



Všetky operácie čistenia elektrobicykla s pedálmi sa musia vykonávať s vybitou batériou.

Vniknutie vody do batérie môže spôsobiť poškodenia vnútorných obvodov, riziko požiaru alebo výbuchu. Ak máte pochybnosti, či v batérií nie je infiltrácia vody, batériu okamžite prestaňte používať a vráťte ju do strediska technickej pomoci alebo predajcovi na kontrolu.

Skladovanie a konzervácia

V prípade, že by mal byť elektrobicykel s pedálmi skladovaný počas dlhého obdobia nečinnosti, bude potrebné ho skladovať v uzavretom prostredí, na suchom, chladnom a prípadne vetranom mieste, pričom je potrebné dbať na vykonanie nasledujúcich úkonov:

- Vykonajte celkové čistenie bicykla s asistovaným pohonom.
- Batériu dodávanú s bicyklom s asistovaným pohonom vyberte z puzdra a po deaktivácii kľúčom alebo vypínačom (ak sa používajú) ju skladujte v suchom prostredí, mimo horľavých materiálov (napríklad s materiálmi, ktoré by mohli vzbĺknúť), najlepšie pri vnútornej teplote 15 - 25 °C, nikdy nie nižšej ako 0 °C alebo vyššej ako + 45 °C, a vykonávajte pravidelné nabíjacie cykly, aby ste zabránili nadmernému zníženiu napätia, čo spôsobuje riziko poškodenia a straty účinnosti.
- Chráňte odhalené elektrické kontakty antioxidačnými výrobkami.
- Namažte všetky povrchy, ktoré nie sú chránené náterom alebo antikorozyzným prostriedkom.



Výrobok neskladujte vonku ani vo vozidle dlhší čas. Nadmerné slnečné svetlo, prehriatie a nadmerný chlad urýchľujú zosťarnutie pneumatik a znižujú životnosť výrobku aj batérie. Nevystavujte ju dažďu, ani vode, ani ju neponárajte a neumývajte vodou.

Zdvíhanie

Hmotnosť elektrobicykla s pedálmi vyžaduje zdvíhanie dvomi dospelými osobami pracujúcimi s mimoriadnou opatrnosťou, aby sa predišlo riziku zranenia ľudí (rozdrvenie a zranenia) a poškodenia vecí (otrasy a nárazy).



Preprava

Na zaistenie bezpečnej prepravy bicykla s asistovaným pohonom v priestore pre cestujúcich vo vozidle používanom na prepravu alebo mimo neho (napr. nosič bicyklov) zložte z bicykla batériu a všetko nainštalované príslušenstvo a vykonajte príslušné ukotvenie pomocou vhodných upevňovacích materiálov (povrazov alebo popruhov) a kvalitných upevňovacích zariadení, pričom dávajte pozor, aby ste nimi nepoškodili rám, káble a ostatné časti výrobku.

Zodpovednosťou používateľa je zaistiť vhodnosť zariadenia používaného na prepravu výrobku prostredníctvom zariadenia a inštalácie zariadení (napr. nosičov bicyklov) v súlade s predpismi schválenými a povolenými v krajine obehu.

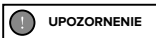

Výrobca nezodpovedá za rozbitie spôsobené zdvíhaním a/alebo prepravou elektrobicykla s pedálmi po dodaní.

10. Zodpovednosť a všeobecné záručné termíny

Vodič preberá všetky riziká týkajúce sa nepoužívania prilby a ďalších ochranných prostriedkov.

Povinnosťou vodiča je dodržiavať miestne normy platné vo vzťahu:

1. k minimálnemu povolenému veku pre vodiča,
2. k obmedzeniam typov vodičov ktorí môžu výrobok používať
3. k všetkým ostatným príslušným právnym predpisom

Povinnosťou vodiča je okrem toho udržiavať výrobok čistý a v perfektnom stave účinnosti a vykonávať údržbu výrobku, dôkladne vykonávať kontroly bezpečnosti v rámci svojich znalostí, ako sú opísané v predchádzajúcich oddieloch, nepoškodzovať výrobok žiadnym spôsobom a zachovávať celú dokumentáciu týkajúcu sa údržby.

Podnik nezodpovedá za spôsobené škody a žiadnym spôsobom nie je zodpovedný za škody spôsobené na veciach alebo osobách v skutkovej podstate, v ktorej:

- sa výrobok používal nenáležitým spôsobom alebo nie v súlade s pokynmi uvedenými v návode na použitie;
- bol výrobok, po nákupe, zmenený vo všetkých alebo v niektorých komponentoch.

V prípade funkčnej poruchy výrobku nespôsobenej nesprávnym správaním vodiča, alebo ak máte otázky týkajúce sa všeobecných záručných podmienok, obráťte sa na svojho predajcu alebo navštívte stránku www.argentoemobility.com/en/

Vždy sú vyradené z rozsahu aplikácie Právnej záruky výrobkov prípadné poškodenia alebo funkčné poruchy spôsobené náhodnými konaniami a/alebo pripísateľnými na zodpovednosť kupujúceho alebo použitím výrobku, ktoré nie je v súlade s jeho určeným použitím a/alebo v súlade s tým, čo je stanovené v technickej dokumentácii priloženej k výrobku, alebo spôsobené nevykonaným nastavením mechanických častí, prirodzeným opotrebovaním opotrebovateľných materiálov alebo spôsobené montážnymi chybami, nedostatočnou údržbou a/alebo použitím výrobku, ktoré nie je v súlade s návodom.

Z právnej záruky vzťahujúcej sa na výrobky, sú vyradené, napríklad:

- poškodenie spôsobené nárazom, náhodným pádom, zrážkou alebo defektom;
- škody spôsobené používaním, vystavením alebo skladovaním v nevhodnom prostredí (napr. prítomnosť dažďa a/alebo bahna, vystavenie vlhkosti alebo nadmernému teplu, kontakt s pieskom alebo inými látkami);
- poškodenie spôsobené nesprávnym nastavením mechanických častí, brzd, riadidiel, pneumatík atď. na ceste a/alebo údržbe; nesprávnou inštaláciou a/alebo nesprávnou montážou častí a/alebo komponentov;
- prirodzené opotrebovanie nositeľných materiálov: kotúčové brzdy (napr. podložky, strmeň, kotúč, káble), pneumatiky, plošiny, tesnenia, ložiská, LED svetlá a žiarovky, stojan, gombíky, blatníky, gumové časti (plošina), káblové prípojky, masky a lepidlá atď.;
- nenáležitá údržba a/alebo nenáležité použitie batérie výrobku;
- poškodenie a/alebo vydutie častí výrobku;
- nesprávna alebo neprimeraná údržba alebo úprava výrobku;
- nesprávne použitie výrobku (napr. nadmerné zaťaženie, použitie na súfaziach a/alebo na komerčné činnosti spojené s prenájomom alebo požičaním);
- údržby, opravy a/alebo technické zásahy na výrobku vykonané neoprávnenými tretími stranami;
- škody na výrobkoch spôsobené prepravou, keď ju vykonával kupujúci;
- škody a/alebo chyby spôsobené použitím neoriginálnych náhradných dielov.

Prečítajte si najaktuálnejšiu verziu záručných podmienok, ktorá je k dispozícii na www.argentoemobility.com/en/support/

11. Informácie o likvidácii

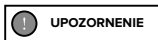

Spracovanie elektrického alebo elektronického zariadenia na konci jeho životnosti (platí vo všetkých krajinách Európskej únie a v iných európskych systémoch so systémom separovaného zberu)

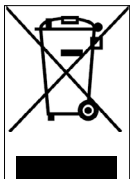

Tento symbol na výrobku alebo na obale označuje, že výrobok sa nesmie považovať za bežný odpad z domácnosti, ale musí sa odovzdať do zberného miesta vhodného na recykláciu elektrických a elektronických zariadení (RAEE).

Zabezpečiac, že tento výrobok sa zlikvidoval správne, prispievate k zabráneniu možných negatívnych dôsledkov pre prostredie a zdravie, ktoré by inak mohli byť spôsobené jeho neadekvátnou likvidáciou.

Recyklácia materiálov pomáha šetriť prírodné zdroje.

Pre podrobnejšie informácie o recyklácii a likvidácii tohto výrobku sa môžete skontaktovať s miestnou službou likvidácie odpadov alebo predajným miestom, kde ste si výrobok kúpili.

V každom prípade je potrebné vykonať likvidáciu podľa normy platnej v krajine nákupu.

Osobitne, povinnosťou spotrebiteľov je nelikvidovať RAEE ako komunálny odpad, ale musia sa podieľať na triedenom zbere tohto typu odpadu prostredníctvom dvoch spôsobov odovzdania:

- V komunálnych zberných strediskách (nazývaných aj ekologické prístrešky, ekologické ostrovy), priamo alebo prostredníctvom komunálnych zberných služieb, ak sú k dispozícii.
- V predajných miestach nových elektrických a elektronických zariadení.

Tu sa môžu zdarma odovzdať RAEE veľmi malých rozmerov (s najdlhšou stranou kratšou ako 25 cm), kým tie s väčšími rozmermi sa môžu poskytnúť spôsobom 1 za 1, alebo odovzdaním starého výrobku v momente nákupu nového s rovnakými funkciami.

Okrem toho, spôsob 1 za 1 je vždy garantovaný počas aktu nákupu nového elektrického alebo elektronického zariadenia zo strany spotrebiteľa, nezávisle od veľkosti RAEE.

V prípade nesprávnej likvidácie elektrických alebo elektronických zariadení sa môžu uplatniť sankcie stanovené v platných právnych predpisoch o ochrane životného prostredia.

Ak OEEZ obsahuje batérie alebo akumulátory, je treba ich odstrániť a zneškodniť prostredníctvom špecifického zberu triedeného odpadu.

Spracovanie vybitých batérií (platí vo všetkých krajinách Európskej únie a v iných európskych systémoch so systémom separovaného zberu)

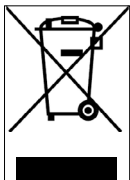

Tento symbol na výrobku alebo na obale označuje, že batéria sa nesmie považovať za bežný odpad z domácnosti. Na niektorých typoch batérií by sa tento symbol mohol použiť v kombinácii s chemickou značkou.

Chemické značky ortuti (Hg) alebo olova (Pb) sa pridávajú, ak batéria obsahuje viac ako 0,0005 % ortuti alebo viac ako 0,004 % olova.

Zabezpečiac, že články-batérie sa zlikvidovali správne, prispievate k zabráneniu možných negatívnych dôsledkov pre prostredie a zdravie, ktoré by inak mohli byť spôsobené jeho neadekvátnou likvidáciou. Recyklácia materiálov napomáha udržiavať prírodné zdroje. V prípade výrobkov, ktoré, z dôvodov bezpečnosti, poskytnutia alebo ochrany údajov, si vyžadujú pevné pripojenie k vnútornému článku/batérii, tento článok alebo batériu smie vymeniť iba pomocný kvalifikovaný personál.

Na konci životnosti odovzdajte výrobok do zberného centra určeného na zneškodnenie elektrických a elektronických zariadení: to zaisť aj správne zneškodnenie vnútornej batérie.

Pre podrobnejšie informácie o likvidácii vybitého článku-batérie alebo výrobku sa môžete skontaktovať s obecným úradom, miestnou službou likvidácie odpadu alebo predajným miestom, kde ste si výrobok kúpili.

V každom prípade je potrebné vykonať likvidáciu podľa normy platnej v krajine nákupu.

Ta priročnik velja za naslednja električna kolesa s pomočjo pedala (EPAC)

Piuma Piuma-S

Kazalo

1. Uvod
2. Opozorila glede uporabe in varnosti
3. Pregled izdelka
4. Tehnični list
5. Montaža
6. Zaslon
7. Baterija
8. Začetek obratovanja
9. Skladiščenje, vzdrževanje in čiščenje
10. Odgovornost in splošni garancijski pogoji
11. Informacije o odlaganju

Navodila za uporabo

Prevod izvirnih navodil

Hvala, ker ste izbrali ta izdelek.

Za informacije, tehnično podporo, pomoč in pregled splošnih garancijskih pogojev se obrnite na svojega prodajalca ali obiščite spletno stran www.argoemobility.com/en/

Splošno

Ta priročnik je sestavni in bistveni del kolesa s pomočjo pedala (EPAC).

Pred začetkom delovanja je bistveno, da uporabniki preberejo, razumejo in natančno izvajajo naslednja določila.

Podjetje ne prevzema odgovornosti za povzročeno škodo in ni v nobenem primeru odgovorna za škodo, povzročeno na stvareh ali ljudem v primerih, ko:

- se izdelek uporablja nepravilno ali ne v skladu z navedenim v navodilih za uporabo;
- izdelek je po nakupu spremenjen ali spremenjen v vseh ali nekaterih njegovih sestavnih delih.

Zaradi stalnega tehnološkega napredka si proizvajalec pridržuje pravico do spremembe izdelka brez predhodnega obvestila, ne da bi se ta priročnik samodejno posodabljal. Za informacije in pregled posodobitev tega priročnika obiščite spletno stran www.argentoemobility.com/en/

Servisna služba

Za kakršne koli nevršečnosti ali zahtevo po pojasnilih se brez obotavljanja obrnite na servisno službo vašega pooblaščenega prodajalca, ki ima usposobljeno in specializirano osebje, posebno opremo in originalne nadomestne dele.

Pravno obvestilo o uporabi

Preverite in upoštevajte veljavne lokalne prometne predpise v zvezi s kolesarjenjem in sicer v zvezi z omejitvami glede vrste voznikov, ki lahko uporabljajo izdelek, tako kot uporabe te vrste izdelka.

Grafična oblika varnostnih opozoril

Za prepoznavanje varnostnih sporočil v tem priročniku bodo uporabljeni naslednji grafični opozorilni simboli, ki imajo funkcijo pritegniti pozornost bralca/uporabnika na pravilno in varno uporabo kolesa s pomočjo pedala.

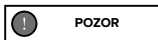

Bodite pozorni

Poudarja pravila, ki jih je treba upoštevati, da se izognete poškodbam kolesa s pomočjo pedala in/ali da preprečite nevarne situacije.



Preostala tveganja

Poudarja prisotnost nevarnosti, ki povzročajo preostala tveganja, na katera mora biti uporabnik pozoren, da se izogne poškodbam ali materialni škodi.

2. Opozorila glede uporabe in varnosti

Splošna varnostna pravila

Tudi če ste že seznanjeni z uporabo koles s pomočjo pedala, morate poleg splošnih previdnostnih ukrepov, ki jih je treba upoštevati pri vožnji motornega vozila, upoštevati tudi tukaj navedena navodila.

Pomembno je, da si vzamete čas in se naučite osnov uporabe izdelkov, da se izognete resnim incidentom, ki se lahko zgodijo v zgodnjih fazah uporabe. Obrnite se na svojega prodajalca za ustrezno podporo glede pravilne uporabe izdelka ali za napotitev v ustrezno organizacijo za usposabljanje.

Podjetje zavrača kakršno koli neposredno ali posredno odgovornost, ki izhaja iz napačne uporabe izdelka, neupoštevanja cestnih predpisov in navodil v tem priročniku, nesreč in sporov, ki so posledica neupoštevanja predpisov in nezakonitih dejanj.

Ta izdelek je treba uporabljati v rekreacijske namene, ne sme ga uporabljati več kot ena oseba hkrati in se ne sme uporabljati za prevoz potnikov.

V nobenem primeru ne spreminjajte namena uporabe vozila, ta izdelek ni primeren za akrobacije, tekmovanja, prevoz predmetov, vleko drugih vozil ali prikolic.

Ponderirana raven zvočnega tlaka emisije A na voznikovem ušesu je manjša od 70 dB (A).

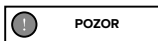

Uporaba kolesa s pomočjo pedala

Vsak uporabnik mora najprej prebrati in razumeti navodila in informacije v priročniku.

V primeru, da med montažo zaznate kakršno koli proizvodno napako, nejasne prehode ali težave pri sami montaži ali pri nastavitvah, ne vozite vozila in se takoj obrnite na svojega prodajalca ali obiščite spletno stran www.argentoemobility.com/en/ za tehnično pomoč.



Tveganja, povezana z uporabo koles s pomočjo pedala

Kljub uporabi varnostnih naprav morate za varno uporabo kolesa s pomočjo pedala upoštevati vse določbe v zvezi s preprečevanjem nesreč, ki jih vsebuje ta priročnik.

Med vožnjo ostanite vedno osredotočeni in ne podcenjujte preostalih tveganj, povezanih z uporabo kolesa s pomočjo pedala.



Odgovornost

Voznik je dolžan uporabljati kolo s pomočjo pedala z največjo skrbnostjo in v celoti v skladu z avtocestnimi predpisi in vsemi kolesarskimi predpisi, ki veljajo v državi uporabe.

Pomembno si je zapomniti, da na javnem mestu ali na cesti, tudi če natančno upoštevate ta priročnik, niste imuni na poškodbe, ki jih povzročijo kršitve ali neprimerna dejanja do drugih vozil, ovir ali do ljudi. Zloraba izdelka ali neupoštevanje navodil tega priročnika lahko povzroči resno škodo.

Voznik je tudi dolžan vzdrževati kolo s pomočjo pedala čisto in v brezhibnem stanju učinkovitosti in vzdrževanja, kot tudi skrbno izvajati varnostne preglede v okviru svoje pristojnosti ter hraniti vso dokumentacijo v zvezi z vzdrževanjem izdelka.

Voznik mora skrbno oceniti atmosferske razmere, zaradi katerih bi lahko bila uporaba kolesa s pomočjo pedala nevarna.

Ta izdelek je vozilo, zato hitreje ko vozite, daljša je zavorna pot. V ta namen priporočamo, da v primeru neugodnih vremenskih razmer in/ali gostega prometa zmanjšate hitrost ter ohranjate ustrezno zavorno pot.

Na mokrih, spolzkih, blatnih ali poledenelih cestah se v primerjavi s suhimi cestami zavorna pot poveča, oprijem pa se znatno zmanjša, kar tvega da se koles drsijo in da se izgubi ravnotežje.

Zato je treba kolo voziti bolj previdno, vzdrževati primerno hitrost in varno razdaljo do drugih vozil ali pešcev.

Pri vožnji po neznanih cestah bodite še posebej previdni.

Zaradi vaše varnosti priporočamo, da nosite ustrezno zaščitno opremo (čelada, ščitniki za kolena in komolce), da se zaščitite pred padci in poškodbami med vožnjo izdelka. Ob izposoji izdelka naj voznik nadene varnostno opremo, poleg tega mu je potrebno pojasni, kako naj uporablja vozilo. Da se izognete poškodbam, izdelka ne posojajte ljudem, ki ga ne znajo uporabljati.

Pred uporabo izdelka vedno nosite čevlje.

Izdelek je zasnovan tako, da dovoljuje obremenitev največje skupne teže (voznik in morebitni prepeljani tovor), ki ne presega vrednosti, navedene v podatkovnem listu izdelka.

V vsakem primeru se izogibajte uporabi izdelka v prisotnosti skupnega transportnega tovora, ki je večji od predpisanega, da ne bi ogrozili celovitosti njegovih strukturnih in elektronskih komponent.

Kolo s pomočjo pedala (EPAC), ki je v skladu z določili veljavnega referenčnega standarda EN 15194, je prevozno sredstvo, ki se uporablja samo za prevoz ene osebe.

Prevoz potnika je dovoljen le v okviru predpisov, ki veljajo v državi prometa glede: najnižje starosti voznika, najvišje starosti potnika, ki se prevaža, opreme in naprave za prevoz potnikov, ki so odobrene z zakonom in pooblastili.

Odgovornost uporabnika je, da se prepriča o ustreznosti naprav proizvodne opreme, ki se uporabljajo za potniški promet, glede konstrukcijskih lastnosti, varnostnih sistemov, sidrskih sistemov ter njihove namestitve in montaže na kolesa s pomočjo pedala v skladu z določili njegove strukture in znotraj predvidenih omejitev obremenitve (največja obremenitev, ki jo podpirata izdelek in priložen prtljažnik, če obstaja).

Uporabnik je tudi odgovoren za zagotavljanje in namestitve opreme in naprav izdelka, ki se uporabljajo za prevoz predmetov in živali (npr.: stojala za prtljago, torbe za prtljago, košare za shranjevanje ipd.) v skladu z zakonskimi predpisi v državi kjer se nahaja kolo in glede na to, kar je predvideno s konstrukcijo kolesa in v okviru predvidenih mejnih vrednosti obremenitve (največja obremenitev, ki jo podpirata izdelek in priložen prtljažnik, če je prisoten).



Namestitve na izdelku pripomočkov in naprav opreme, poleg tega, da predstavlja dejavnik nezgod za delovanje in za način uporabe kolesa, lahko v primeru njihove neprimernosti povzroči poškodbe, ki ogrožajo njegovo pravilno delovanje in varnostne pogoje med uporabo.

Za informacije o dobavi in namestitvi ustrezne opreme, primerne za izdelek, se obrnite na svojega pooblaščenega prodajalca ali specializirane operaterje.

Opozorila za uporabnike

- Kolo s pomočjo pedala lahko uporabljajo samo odrasli in izkušeni otroci.
- Ne jemljite alkohola ali drog, preden se lotite na pot s kolesom s pomočjo pedala.
- Ta model kolesa s pomočjo pedala je zasnovan in izdelan za uporabo na prostem, na javnih cestah ali kolesarskih poteh.
- Ne zahtevajte od kolesa s pomočjo pedala, da deluje bolje od tega, za kar je bilo zasnovano; ne vozite po površinah z naklonom večjim od 10%, neravnih in razgibanih tleh (neravne površine ceste, z luknjami, vdolbinami, ovirami).
- Nikoli ne vozite kolesa s pomočjo pedala s razstavljenimi deli.
- Izogibajte se neravnim površinam in oviram.
- Vozite z obema rokama na krmilu.
- Zamenjajte obrabljene in/ali poškodovane dele, pred uporabo preverite, ali zaščitite delujejo pravilno.
- Otroke hranite stran od plastičnih delov (vključno z embalažo) in majhnih delov, ki lahko povzročijo zadušitev.
- Nadzirajte otroke, da se ne bi igrali z izdelkom.
- Odstranite vse ostre robove, ki nastanejo zaradi nepravilne uporabe, zloma ali poškodbe izdelka.
- Bodite maksimalno pozorni pri uporabi izdelka v bližini pešcev in pazite, da upočasnite in signalizirate svojo prisotnost, da jih ne prestrašite, ko privozite za njimi.
- Izdelek pravilno sestavite.



Načini uporabe

Kolo s pomočjo pedala je kolo, opremljeno s pomožnim elektromotorjem, ki se vklopi le, ko pritisnete na pedale.

Motor torej ne nadomešča mišičnega dela nog, ampak jim pomaga pri manjšem naporu, pri čemer se aktivira na način, ki ga predvideva delovanje električnih in elektronskih komponent, ki so priložene izdelku: baterije, kontrolniki na krmilu, senzorji in krmilna elektronika (krmilna enota).

Natančneje, elektromotor napaja baterija in ga krmili kontrolna enota, ki upravlja oddajanje moči in dodatno silo, ki jo mora zagotoviti mišičnemu prispevku, ki izvira iz vrtenja pedalov s strani voznika na podlagi odčitavanja vrednosti, ki jih zagotavlja v realnem času niz senzorjev (PAS), nameščenih navzven na okvirju ali znotraj samih komponent, in glede na parametre upravljanja, ki jih uporabnik vnese preko kontrolnikov na krmilu (Display).

Elektromotor, ki je priložen kolesu s pomočjo pedala, v skladu z zahtevami Evropske direktive 2002/24/ES, poleg tega, da se bo aktiviral izključno v podporo funkciji vrtenja pedalov, ki jo zagotavlja uporabnik, se bo izklopil, ko bo dosegel 25 km/h hitrosti.

Kolo s pomočjo pedala je bilo zasnovano in izdelano za vožnjo na prostem, po javnih cestah in kolesarskih poteh, po asfaltiranih površinah in/ali terenu, ki ustreza specifičnim tehničnim in konstrukcijskim značilnostim izdelka.

Vsaka sprememba stanja konstrukcije lahko ogrozi obnašanje, varnost in stabilnost kolesa s pomočjo pedala in lahko povzroči nesrečo.

Druge vrste uporabe ali razširitev uporabe, ki presegajo predvideno, ne ustrezajo namenu, ki ga je določil proizvajalec, zato proizvajalec ne prevzema nikakršne odgovornosti za kakršno koli nastalo škodo.

Autonomija baterije, ki je priložena kolesu s pomočjo pedala, in s tem ocenjeni podatki o pretečeni razdalji v ocenjenih kilometrih se lahko močno razlikujejo glede na posamezen način uporabe (skupna prevožena obremenitev, prispevek mišic, ki ga zagotovi voznik, izbrana raven električne pomoči pri vrtenju pedalov, pogostost odhodov/ponovnih zagonov), mehanski in električni pogoji izdelka (tlak in obraba v pnevmatikah, stopnja učinkovitosti baterije) in zunanji vplivi (pobočja in površina ceste, atmosferske razmere).

Pred vsako uporabo skrbno preverite pravilno delovanje zavor in njihovo stanje obrabljenosti, preverite tlak v pnevmatikah, obrabo koles in stanje napolnjenosti akumulatorja.

Redno preverjajte tesnost različnih vijačnih elementov. Matice in vsi drugi samo zatezni pritrdilni elementi lahko izgubijo svojo učinkovitost, zato je treba te komponente občasno preverjati in zategniti.

Tako kot vse mehanske komponente je tudi ta izdelek podvržen obrabi in hudim obremenitvam. Različni materiali in komponente se lahko na različne načine odzovejo na obrabo ali utrujenost zaradi stresa. Če je življenjska doba komponente presežena, se lahko nenadoma zlomi in povzroči poškodbe uporabnika. Vsaka oblika razpok, prask ali razbarvanja na zelo obremenjenih območjih pomeni, da je življenjska doba komponente dosežena in jo je treba zamenjati.

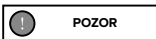

Dovoljena hitrost

Največja dovoljena hitrost je 25 km/h.

Krmilna enota je konfigurirana tako, da ne dovoljuje sprememb parametra največje hitrosti.

Vsak nepooblaščen poseg proizvajalca na krmilno enoto, poleg tega da povzroči razveljavitev garancijskih pogojev na izdelku, izključuje proizvajalca kakršne koli odgovornosti v zvezi s škodo, povzročeno ljudem in/ali stvarjem.



Nevarnost poškodb

Ohranajte hitrost in vedenje, ki ustreza vašim sposobnostim, nikoli ne uporabljajte kolesa s pomočjo pedala nad 25 km/h, saj lahko to povzroči resno škodo in poškodbe sebi ali drugim ljudem.



POZOR

Okolje uporabe

- Kolo s pomočjo pedala se lahko uporablja na prostem, v odsotnosti neugodnih vremenskih razmer (dež, toča, sneg, močan veter itd.).
- Najvišja dovoljena temperatura: +40°C
- Najnižja dovoljena temperatura: +0°C
- Največja dovoljena vlažnost: 80 %
- Okolje uporabe mora imeti ravno, kompaktno asfaltno površino, brez hrapavosti, lukenj ali vdolbin, brez ovir in madežev olja.
- Poleg tega mora biti mesto uporabe osvetljeno s soncem ali z umetnimi lučmi, tako da je zagotovljen pravičen pogled na pot in na krmilne elemente kolesa s pomočjo pedala (priporočeno od 300 do 500 luksov).

Nepravilna uporaba in kontraindikacije

- Spodaj opisana dejanja, ki očitno ne morejo zajeti celotne palete možnih »zlorab« kolesa s pomočjo pedala, se štejejo za absolutno prepovedana.



NEVARNOST

Strogo je prepovedano:

- Kolo s pomočjo pedala uporabljati za druge namene kot za tiste, za katere je bilo izdelano.
- Uporabiti kolo s pomočjo pedala, če je vaša teža večja od dovoljene teže.
- Uporabljati kolo s pomočjo pedala, ko ste pod vplivom alkohola ali drog, .
- Uporabljati kolo s pomočjo pedala na območjih, kjer obstaja nevarnost požara, eksplozije ali v okoljih s korozivno in/ali kemično aktivno atmosfero.
- Uporabljati kolo s pomočjo pedala v neugodnih vremenskih razmerah (dež, toča, sneg, močan veter itd.).
- Uporabljati kolo s pomočjo pedala v slabo osvetljenih okoljih.
- Se voziti ali se ustavljati na neravnih tleh (neravne površine ceste, z luknjami, vdolbinami, ovirami itd.), da se izognete nevarnosti padca in posledično poškodbe voznika in izdelka.
- Polniti baterijo v okolju, ki je prevroče ali premalo prezračeno.
- Med polnjenjem pokrijte baterijo.
- Kadite ali uporabljati odprt ogenj v bližini polnilnega mesta.
- Opravljati vzdrževanje s priključeno baterijo.
- Vstavljati svoje okončine ali prste med gibljive dele kolesa.
- Dotikati se zavor takoj po uporabi, ko so močno segrete.
- Ne dovoliti, da električni in elektronski sestavni deli kolesa s pedalom pridejo v stik z vodo ali drugimi tekočinami.
- Spremeniti izdelek ali njegove mehanske in elektronske dele na kakršen koli način, da se izognete nevarnosti strukturnih poškodb, ogrozite njihovo učinkovitost in povzročite škodo.
- Če najdete kakršno koli tovarniško napako, če zaznate kakršne koli nenavadne zvoke ali kakršne koli nepravilnosti, ne uporabljajte vozila in se obrnite na svojega prodajalca ali obiščite spletno mesto www.argentomobility.com/en/

Zaščite

Strogo je prepovedano spreminjati ali odstraniti zaščito akumulatorja, verige in drugih vgrajenih komponent ter opozorilnih in identifikacijskih tablic.

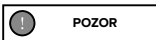

POZOR

Informacije o frekveni:

Delovni frekvenčni pas naprave Bluetooth® je med 2,4000 GHz in 2,4835 GHz.

Največja moč radijske frekvence, ki se prenaša v teh frekvenčnih pasovih, je 100 mW.

3. Pregled izdelka

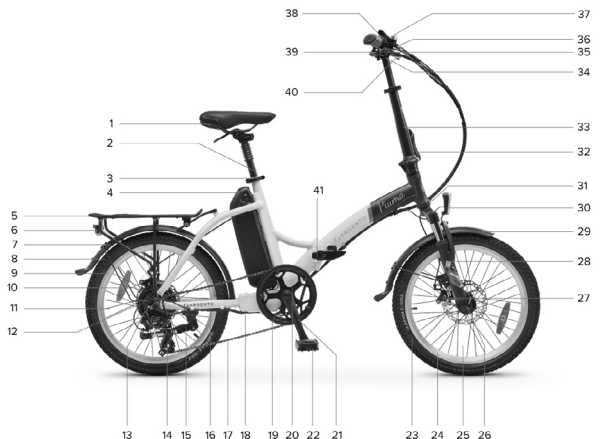

1. Sedež
2. Zložljiva sedežna opora
3. Objemka za nosilno cev sedeža
4. Li-Ion baterija
5. Prtljažnik zadaj
6. LED zadnja luč
7. Zadnji blatnik
8. Zadnja pnevmatika
9. Zadnje platišče
10. Zadnja kolutna zavora
11. Zadnje kolo
12. Motor
13. 7-stopenjska kasetna
14. Menjalnik - zadnje prestavno vodilo
15. Stojalo (nasprotna stran)
16. Vtičnica motorja
17. Veriga
18. Predal za krmilno enoto
19. PAS (na nasprotni strani)
20. Verižnik
21. Gonilka (desna stran)
22. Zložljiv pedal (desna stran)
23. Sprednja pnevmatika
24. Sprednje platišče
25. Prednje kolo
26. Sprednje kolo za hitro sprostitve
27. Sprednja kolutna zavora
28. Vzmetene vilice
29. Prednji blatnik
30. Sprednja LED luč
31. Serijska številka okvirja
32. Ročica za zaklepanje / sprostitve stebila krmila
33. Teleskopsko in zložljivo steblo krmila
34. Držalo krmila
35. Krmilo
36. Zavora ročica zadnjega kolesa (desna stran)
37. Menjalnik - indeksiran ukaz
38. Zvonec
39. Zaslon
40. Zavora ročica sprednjega kolesa (leva stran)
41. Mehanizem za odpiranje/zapiranje okvirja

Reprezentativna podoba strukture in komponent izdelka.

4. Tehnični list

Opis izdelka	Koda izdelka	EAN koda
Srebrni E-bike Piuma Silver	AR-BI-220003	8052679455980
	AR-BI-210002	8052870486615
Srebrni E-bike Piuma Blue	AR-BI-220004	8052679455997
	AR-BI-210001	8052870486608
Splošne informacije		
Zaslon	LED - CDE9-BT	
Motor	Bafang 36V 250W brezkrtačni - zadaj	
Baterija	Li-Ion 36V 10,4Ah 374Wh - zunanja in odstranljiva	
Zavore	sprednji in zadnji mehanski disk - zavorne ročice s senzorjem za izklop	
Menjalnik	Shimano 7-stopenjski (1x7) - prestavno vodilo zadaj	
Pogon	veriga - 7 hitrosti	
Kolesa	20" spredaj in zadaj	
Luči	LED spredaj in zadaj	
Nosilno ogrodje	izdelan iz aluminija 6061 - zložljiv	
Polnilnik baterije	Input: AC 100V-240V 1,8A (maks.) - Output: DC 42 V 2,0 A (Maks.)	
E-kolo z največjo podprto obremenitvijo	100 kg	
Največja obremenitev prtljažnika	25 kg	
Teža e-kolesa	23 kg [~]	
Maksimalna hitrost	25 km/h	

Opis izdelka	Koda izdelka	EAN koda
Srebrni E-Bike Piuma-S	AR-BI-220005	8052679456000
	AR-BI-210003	8052870486622
Splošne informacije		
Zaslon	LCD - CDC13-BT	
Motor	Bafang 36V 250W brezkrtačni - zadaj	
Baterija	Li-Ion 36V 10,4Ah 374Wh - zunanja in odstranljiva	
Zavore	sprednji in zadnji mehanski disk - zavorne ročice s senzorjem za izklop	
Menjalnik	Shimano 7-stopenjski (1x7) - prestavno vodilo zadaj	
Pogon	veriga - 7 hitrosti	
Kolesa	20" spredaj in zadaj	
Luči	LED spredaj in zadaj	
Nosilno ogrodje	izdelan iz aluminija 6061 - zložljiv	
Polnilnik baterije	Input: AC 100V-240V 1,8A (maks.) - Output: DC 42 V 2,0 A (Maks.)	
E-kolo z največjo podprto obremenitvijo	100 kg	
Največja obremenitev prtljažnika	25 kg	
Teža e-kolesa	23 kg [~]	
Maksimalna hitrost	25 km/h	

5. Montaža

Izdelek previdno vzemite iz embalaže * in odstranite zaščitne materiale, pri čemer pazite, da ne poškodujete estetskih delov ter da ne vlecite kablov in predhodno sestavljenih komponent.

* Odstranitev iz embalaže morata opraviti dve odrasli osebi, da se zagotovi celovitost izdelka in da se izognete nevarnosti nesreč in/ali tlačenja.

Ko poravnate sprednji del okvirja z zadnjim delom tako, da ju zavrtite okoli zatiča ustreznega povezovalnega tečaja, zategnite ročico v mehanizmu za odpiranje/zapiranje okvirja, tako kot sledi:

Vstavite zaklepni kavelj (A) vzvoda mehanizma za odpiranje/zapiranje v njegov sedež (B), ki je prisoten na zadnjem delu okvirja.

Postisnite ročico (C) proti sprednjemu delu okvirja, tako da zagotovite zategovanje skozi ustrezno blokirno napravo (D).

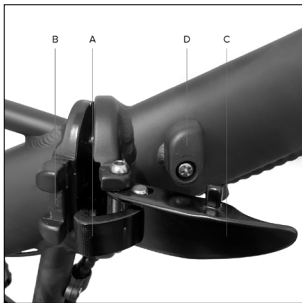

Postavitev stebra krmila

Dvignite stebro krmila v navpični položaj; privijte stebro krmila skozi blokirno napravo, označeno s črko A.



Postavitev krmila

Krmilo namestite na stebro krmila in pazite, da je dobro centrirano in pravilno usmerjeno, da olajšate oprijem krmilnih elementov z uporabo vzvoda za krmilno oporo (napenjalna naprava med krmilom in krmilnim stebлом).

Navodila za montažo/demontažo krmilne plošče za morebitno namestitvev/odstranitev krmila (če je potrebno - neobvezno)

Odstranite ploščo krmilne opore z zgornjega konca stebila, kot sledi:

Odstranite vijak številka 1 in nato ročico številka 2.

Nato nadaljujte z odstranjevanjem kovinske plošče številka 3 in na koncu odstranite kovinsko ploščo številka 4, tako da jo potisnete vstran.



Ponovno namestite predhodno odstranjeno ploščo stebila v obratnem vrstnem redu.

Pazite, da ste pravilno privili, da se izognete nevarnostim med vožnjo.

Namestitev in pozicioniranje sedežne opore

Sedežno oporo vstavite v sedežno cev okvirja in po pravilni postavitvi sedeža pravilno pritrдите sedežno oporo s posebno vpenjalno napravo (sponko sedežne opore) na okvirju.





Najmanjša meja vstavljanja sedežne opore

Zaradi strukturnih in varnostnih razlogov je med uporabo izdelka strogo prepovedano izvleči sedežno oporo iz sedežne cevi okvirja preko meje, ki je navedena na cevi, da se izognite nevarnosti, da bi se na kolesu povzročile kakršne koli strukturni zlomi in resne poškodbe.

Pravilna in varna namestitev sedežne opore znotraj sedežne cevi okvirja bo potrjena z izvedbo postopka vstavljanja, ki izključuje vidnost relativne oznake in/ali grafične oznake minimalne meje vstavljanja; glej:



Pravilen položaj



Nepravilen položaj

Namestitev pedalov

Poiščite desni pedal (označen s črko R) in levi pedal (označen s črko L).

Desni pedal (R) namestite tako, da vstavite navojni zatič pedala v ustrezno gonilko na desni strani kolesa in pazite, da ga privijete v smeri urinega kazalca (vrtite v smeri prednjega kolesa), dokler ni zategnjen z 15 mm ključem.

Levi pedal (L) namestite tako, da vstavite navojni zatič pedala v ustrezno gonilko na levi strani kolesa in pazite, da ga privijete v nasprotni smeri urinega kazalca (vrtite v smeri prednjega kolesa), dokler ni zategnjen z 15 mm ključem.

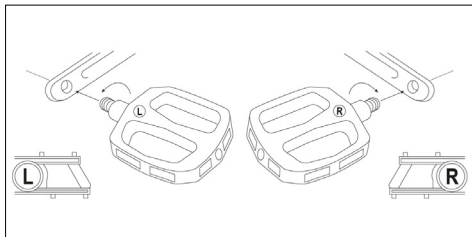



Redno kontrolirajte in preverjajte pravilno zategovanje različnih vijačnih elementov, pritrilnih vijakov, hitrih sprostitev in osov in ter na splošno ugotovite, da so vsi deli v redu.

Matice in vsi drugi samo zatezni pritrilni elementi lahko izgubijo svojo učinkovitost, zato je treba te komponente občasno preverjati in zategniti.

Vrednosti priporočenih zatezanih momentov za pritritev določenih delov/komponent, ki so prisotni na izdelku (npr.: krmilo, držalo krmila, steblo krmila, sedež, sedežna opora, kolesa, itd ...) je mogoče identificirati v skladu z ustreznimi elementi . Za vse druge pritrilne elemente upoštevajte povprečno vrednost 20 Nm.

Preverjanje pravilnega zategovanja delov/komponent s pomočjo vzvodnih sistemov (hitro sprostitev, držalo krmila, objemka sedežne opore itd...), če ni tehnično natančnih navedb odgovarjajočih vrednosti, se lahko izvede s testiranjem, da sorazmerni del/komponenta, ki se pritrdi, ni globljev in/ali nestabilen, če je izpostavljen močnemu poskusu odstranitve in/ali izvlečka (krmilo, sedežna opora, kolesa itd.) in tako da preverjate, ali ima vpenjalna ročica ustrezen upor pri zapiranju (na primer, da pusti sled na dlani, ki jo uporabljate kot vzvod, tako imenovani "imprint on palm") in po zapiranju je potrebna precejšnja sila, da se omogoči relativno odpiranje.

Luč zadaj

Zadnja LED luč je že nameščena na terminalnem delu zadnjega prtljažnika.

Vkllop in izklop lahko izvedete ročno z ustreznim gumbom na sami luči.

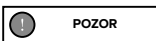

Komplet baterijskih ključev

S kolesom s pomožnim pogonom je zagotovljena posebna dobavo 2 ključev, ki sta edinstvena ter povezana s ključavnico na bateriji, nameščeni na izdelku, da se omogoči relativno zaklepanje in/ali sprostitev z izvlekom.

Prepoznajte ključe na izdelku, ki so v bližini krmila ali pritrjeni na drugo komponento kolesa s pomočjo pedala (okvir ali baterija), pri čemer pazite, da se izognete kasnejši izgubi.



Negativni pregled

V primeru, da se med montažo odkrijejo kakršne koli proizvodne napake, nejasne korake ali težave pri sami montaži, ne vozite s kolesom s pomočjo pedala in se obrnite na servis vašega pooblaščenega prodajalca ali obiščite spletno stran www.argoemobility.com/en/



Zaradi stalnega tehnološkega napredka si proizvajalec pridržuje pravico do spremembe izdelka brez predhodnega obvestila, ne da bi se ta priročnik samodejno posodabljal.

Za informacije in pregled revizij tega priročnika obiščite spletno stran www.argoemobility.com/en/

Zlaganje kolesa s pomočjo pedala

Pedale zložite, tako da delujete na sprostitveni mehanizem.

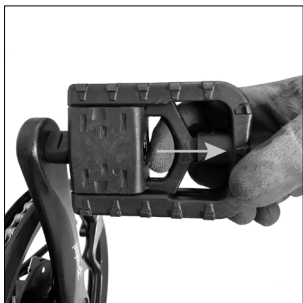

Odprt pedal



Zaprta pedal

Sprostite ročico zaklopnega mehanizma krmilnega stebra, tako da delujete na »zaklopno napravo«.

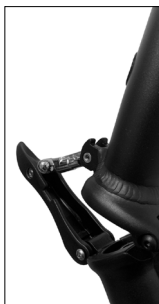

Sprostite ročico zaklopnega mehanizma krmilnega stebra, tako da delujete na »zaklopno napravo«.

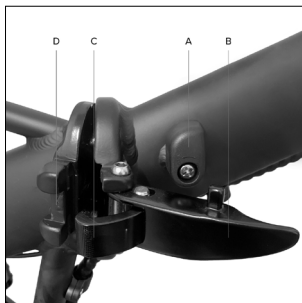

Obrnite napravo za zaklepanje vzvoda (A) v mehanizmu za odpiranje/zapiranje okvirja v nasprotni smeri urnega kazalca. Povlecite ročico (B) navzven, dokler kavlja za zaklepanje (C) ni mogoče izveči iz njegovega sedeža (D).



V celoti zložite okvir kolesa s pomočjo pedala.
Okvir kolesa odprete v obratnem vrstnem redu.

6. Zaslon

Kolo s pomočjo pedala je opremljeno s krmilno napravo, nameščeno na krmilu, LED ali LCD zaslonom, ki ga napaja baterija, ki je priložena izdelku, kar omogoča popolno upravljanje vseh električnih in elektronskih funkcij, povezanih z kolesom.

• LED zaslon - CDE9-BT

Pregled krmilnih elementov in simbolov

1. Gumb za vklop/izklop
2. Gumb za vklop/izklop luči
3. Gumb za povečanje stopnje pomoči pri vrtenju pedalov (+)
4. Gumb za zmanjšanje stopnje pomoči pri vrtenju pedalov (-)
5. Izbrana stopnja pomoči pri vrtenju pedalov LED luči (1-5)
6. LED lučke za preostali nivo baterije (1-5)
7. Ročica za aktiviranje funkcije pomoči pri hoji

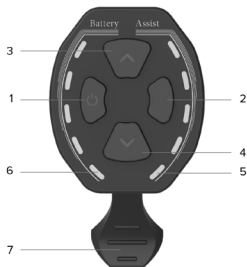

Opis funkcij

Vklop/izklop zaslona

Pritisnite gumb za vklop/izklop vsaj 1 sekundo, da vklopite ali izklopite zaslon.

Izbira stopnje pomoči pri vrtenju pedalov

Pritisnite ustrezen gumb, da povečate ali zmanjšate izbrano stopnjo pomoči pri vrtenju pedalov.

Izbrana stopnja pomoči pri vrtenju pedalov, ki se giblje med vrednostjo 1 in vrednostjo 5, je na zaslonu označena z ustreznim številom prižganih LED luči; glej: 1 -2 -3 -4 -5.

Stopnja pomoči pri pedalu, označena z 1 lučko LED na zaslonu, določa nastavitve minimalne električne podpore, ki jo zagotavlja motor.

Stopnja pomoči pri pedalu, označena s 5 LED lučkami na zaslonu, določa nastavitve največje električne podpore, ki jo zagotavlja motor.

Z zniževanjem izbrane stopnje pomoči pri pedalu, ko ustrezne LED luči popolnoma ne izginejo, je izključena aktivacija električne podpore iz motorja.

Aktivacija pomoči pri hoji

Zmanjšajte izbrano stopnjo pomoči pri vrtenju pedalov, dokler ustrezne LED lučke popolnoma ne izginejo, in pritisnite ročico, da omogočite funkcijo pomoči pri hoji, ki vam omogoča, da aktivirate podporo elektromotorja do hitrosti 6Km/h.

Funkcijo onemogočite tako, da nehate tipkati ročico.

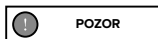

Funkcijo pomoč pri hoji je treba uporabljati v skladu s predpisi, ki veljajo v državi prometa, in je dovoljena vožnja s kolesom s pomočjo pedala le tako, da hodite ob kolesu in z obema rokama trdno držite prijemala krmila.



Med vožnjo s pomočjo pedala je strogo prepovedano omogočiti funkcijo pomoči pri hoji, da se izognete nevarnosti nesreč in poškodb električnih komponent izdelka.

Vklop/izklop luči

Pritisnite ustrezní gumb za vsaj 1 sekundo, da vklopite ali izklopite sprednjo luč (zadnja luč, če je na voljo).

Indikator stanja preostale napoljenosti baterije

Stopnja napoljenosti baterije je prikazana na zaslonu s pomočjo ustreznega števila prižganih LED lučk; glej: 0-1-2-3-4-5.

Sočasna prisotnost 5 lučk LED kaže na maksimalni interval polnjenja baterije, opredeljen kot odstotek in zaznan takoj.

Zmanjšanje števila sočasno prižganih LED lučk zagotavlja podatke, ki kažejo na padajočo raven napoljenosti razpoložljive baterije in posledično avtonomijo.

Indikator baterije lahko niha v stopnji napoljenosti, odvisno od uporabe kolesa s pomočjo pedala, na primer pri vzponu navzgor lahko prikazana raven hitro pade, saj je poraba baterije veliko večja.

Posamezne lučke kažejo na trenutni zaznan specifični interval polnjenja baterije in ne predstavljajo podatkov, ki so nujno sorazmerni s preostalo avtonomijo.

Indikator nenormalnosti delovanja

V primeru, da se odkrije okvara v električnem in/ali elektronskem sistemu izdelka, se vse LED lučke na zaslonu prižgejo in utripajo.

Izklopite zaslon in ga ponovno vklopite, določite nepravilnost, ki ustreza številu označenih utripov; sledi pojasnjevalna tabela:

Število utripov	Opis anomalije
2	Anomalija pri uporabi ročice za pomoč pri hoji
3	Napaka zavornega senzorja
4	Napaka krmilne enote
7	Pregrevanje krmilne enote
8	Visokonapetostna zaščita (napetost nad pragom)
10	Motorna anomalija (prekomerna absorpcija toka)
11	Napaka motornega senzorja Hall
17	Napaka v komunikaciji z ožičenjem krmilne enote zaslona
18	Napaka pri programiranju komunikacije nadzorne enote zaslona
19	Napaka zavornega senzorja
20	Blok motorja

• LCD zaslon - CDC13-BT

Pregled krmilnih elementov in simbolov

1. Opozorilna lučka za vklop luči
2. Pomoč: indikator izbrane stopnje pomoči pri vrtenju pedalov (številčna vrednost)
3. Napaka: delovanje lučke za zaznavanje nepravilnosti
4. Indikator za aktiviranje funkcije pomoč pri hoji
5. Digitalni merilnik hitrosti: trenutni indikator hitrosti, zaznan med uporabo (Km / h ali MPH)
6. AVG: prikaz podatkov o povprečni hitrosti, zabeleženih med zadnjo uporabo (Km / h ali MPH)
7. MAX: prikaz podatkov o največji hitrosti, zabeleženih med zadnjo uporabo (Km / h ali MPH)
8. TRIP: prikaz delno prevožene razdalje (km ali milja)
9. ODO: prikaz skupne prevožene razdalje (km ali milja)
10. Način tempa, ki ustreza izbrani ravni pomoči pri vrtenju pedalov (ECO-STD-Turbo)
11. Indikator stanja preostale baterije
12. M: gumb za način (MODE)
13. Sprememba vrednosti in/ali gumb za zmanjšanje (-)
14. Gumb za vklop/izklop
15. Različica vrednosti in/ali gumb za povečanje (+)



Opis funkcij

Vklop/izklop zaslona

Pritisnite gumb za vklop/izklop vsaj 3 sekundo, da vklopite ali izklopite zaslon.

Izbira stopnje pomoči pri vrtenju pedalov

Pritisnite ustrezen gumb, da povečate ali zmanjšate izbrano stopnjo pomoči pri vrtenju pedalov.

Stopnja pomoči pri pedalu, ki jih lahko izberete, so med vrednostmi 1 in 5 (Pomoč).

Stopnja pomoči 1 določa nastavitve minimalne električne podpore, ki jo zagotavlja motor (minimalna moč - ECO način uporabe).

Stopnji pomoči 2 in 3 določata nastavitve električne podpore, ki jo zagotavlja vmesni motor (normalna moč - način uporabe STD).

Stopnji pomoči 4 in 5 določata nastavitve največje električne podpore, ki jo zagotavlja vmesni motor (maksimalna moč - način uporabe Turbo).

Izbira stopnje 0 izključuje aktiviranje električne podpore motorja.

Aktivacija pomoči pri hoji

Izberite raven pomoči pri vrtenju pedalov, ki je enaka 0, nato pritisnite in držite gumb - da omogočite funkcijo pomoči pri hoji, ki vam omogoča, da aktivirate podporo elektromotorja do največje hitrosti 6 km/h.

Funkcijo onemogočite tako, da ustavite pritisk na tipko.



Funkcijo pomoč pri hoji je treba uporabljati v skladu s predpisi, ki veljajo v državi prometa, in je dovoljena vožnja s kolesom s pomočjo pedala le tako, da hodite ob kolesu in z obema rokama trdno držite prijemala krmila.



Med vožnjo s pomočjo pedala je strogo prepovedano omogočiti funkcijo pomoči pri hoji, da se izognete nevarnosti nesreč in poškodb električnih komponent izdelka.

Vklop/izklop luči

Hitro pritisnite gumb za vklop/izklop, da vklopite in izklopite sprednjo luč (zadnja luč, če je na voljo).

Prikaz podatkov (AVG - MAX - TRIP - ODO)

Razpoložljivi podatki o hitrosti (AVG in MAX) in opravljene poti (TRIP in ODO) bodo prikazani izmenično in samodejno v zaporedju: AVG - MAX - TRIP - ODO.

Delni podatki o uporabi (TRIP - AVG - MAX) se bodo samodejno ponastavili po izklopu zaslona.

Indikator stanja preostale napoljenosti baterije

Raven napoljenosti baterije je prikazana na zaslonu s prisotnostjo številnih segmentov med 0 in 5.

Prisotnost 5 segmentov kaže na maksimalni interval polnjenja baterije, opredeljen v odstotkih in zaznan takoj.

Zmanjšanje prisotnih segmentov predstavlja okvirno številko padajoče stopnje napoljenosti razpoložljive baterije in posledično avtonomije.

Indikator baterije lahko niha v stopnji napoljenosti, odvisno od uporabe kolesa s pomočjo pedala, na primer pri vzponu navzgor lahko prikazana raven hitro pade, saj je poraba baterije veliko večja.

Posamezni segmenti kažejo na trenutni zaznan specifični interval polnjenja baterije in ne predstavljajo nujno podatkov, ki so nujno sorazmerni s preostalo avtonomijo.

Indikator nenormalnosti delovanja

Če je zaznana okvara v električnem in/ali elektronskem sistemu izdelka, se bo na zaslonu prikazala lučka Error in hkrati bo prikazana ustreza identifikacijska koda napake.

Koda napake	Opis anomalije
2	Anomalija pri uporabi ročice za pomoč pri hoji
3	Napaka zavornega senzorja
4	Napaka krmilne enote
7	Pregrevanje krmilne enote
8	Visokonapetostna zaščita (napetost nad pragom)
10	Motorna anomalija (prekomerna absorpcija toka)
11	Napaka motornega senzorja Hall
17	Napaka v komunikaciji z ožičenjem krmilne enote zaslona
18	Napaka pri programiranju komunikacije nadzorne enote zaslona
19	Napaka zavornega senzorja
20	Blok motorja

Nastavitev parametrov

Pritisnite gumb M za vsaj 3 sekunde za dostop do konfiguracijskega menija in nato hitro pritisnite gumb M, da potrdite vnese ne podatke in prikažete naslednji nastavljen parameter.

Izberite želeno vrednost posameznega parametra s pritiskom na gumb + ali - in jo potrdite s pritiskom na gumb M (hiter dostop do naslednjega parametra).

Zaporedje nastavljenih parametrov je naslednje:

P1 - merska enota:

Pritisnite gumba + ali -, da izberete mersko enoto, ki se nanaša na podatke o hitrosti in pretečeni razdalji, prikazani na zaslonu: mednarodni metrični sistem (Km/h in Km) ali britanski imperialni sistem (MPH in Mile)

P2 - Zaslona za ON/OFF uporabniškega gesla:

Na voljo možnosti = ON/OFF

OFF = z izbiro »off«, ki se potrdi s pritiskom na gumb M, izključite omogočanje zahteve za uporabniško geslo (identifikacijska koda), ki omogoča uporabniku dostop in aktiviranje zaslona ter omogoči popolno upravljanje vseh predvidenih funkcij. kolesa s pomočjo pedala.

Kontrole in funkcije zaslona bodo takoj dostopne po pritisku gumba za vklop.

ON = z izbiro tipke "on", ki jo potrdite s pritiskom na gumb M, se omogoči konfiguracijski parameter, ki sprošča aktiviranje zaslona in dostop do vseh funkcij, ki so predvidene za popolno upravljanje kolesa s pomočjo pedala izključno po vnosu uporabniškega gesla (identifikacijska koda).

Kontrole in funkcije zaslona bodo po tipkanju gumba za vklop dostopni šele po vnosu predhodno nastavljenega uporabniškega gesla (P3).

P3 - Uporabniško geslo:

Parameter, prikazan izključno po predhodni izbiri možnosti "ON", ki uporabniku omogoča, da omogoči konfiguracijo dostopa do zaslona izključno z vnosom gesla (številčna identifikacijska koda, sestavljena iz 4 števk), ki je bila predhodno nastavljena in potrjena, kot sledi:

- izberite 4 številke, ki sestavljajo geslo, s pritiskom na gumba + ali - in jih posamično potrdite s pritiskom na gumb za ON/OFF

- potrdite 4-mestno številsko identifikacijsko kodo s pritiskom na gumb M.

0000 - Geslo za nastavitev sistemskih parametrov:

v primeru, da so na zaslonu prikazani nepravilni podatki o hitrosti (Km/h in Km) in razdalji (MPH in milje), se za ustrezno podporo obrnite na poprodajno tehnično pomoč: www.argentoemobility.com/en/support/

7. Baterija

Kolo s pomočjo pedala zažene in poganja svoje električne in elektronske funkcije prek litij-ionske baterije, ki je priložena izdelku, pravilno napolnjena, nameščena in, če je predvideno, prek aktiviranja posebnega stikala.



- A. Stikalo za vklop baterije (I = vklopljeno / O = izklopljeno) * če je na voljo
- B. Polnilna vtičnica za polnilnik baterije
- C. Ključavnica za zaklepanje/sprostitev baterije
- D. Indikator stanja preostale napolnjenosti. ** stranska ali sprednja lokacija

Odstranjevanje in vstavljanje baterije

Baterijo je mogoče odstraniti iz kolesa, da preprečite krajo, jo ponovno napolnite ali shranite v optimalnih pogojih.

Odstranjevanje baterije:

Vstavite priloženi ključ v ključavnico na bateriji. Obrnite ključ v nasprotni smeri urinega kazalca v položaj za odklepanje. Izvlecite baterijo iz njenega pritrilnega mesta na sedežno cev okvirja tako, da jo povlečete navzgor in stran od njega, dokler ni popolnoma odstranjena.

Vstavljanje baterije:

Vstavite priloženi ključ v ključavnico na bateriji. Obrnite ključ v nasprotni smeri urinega kazalca v položaj za odklepanje. Baterijo vstavite v njen pritrilni sedež na sedežni cevi okvirja in dokončajte namestitvev tako, da zavrtite ključ v smeri urinega kazalca v zaklopni položaj.

Preverite, ali je baterija pravilno nameščena in zaklenjena, tako da jo močno poskušate izvleči in/ali tako da se prepričate, da je trdno pritrjena na okvir in se ne premika.

Polnjenje baterije

Pred prvo uporabo kolesa s pomočjo pedala je potrebno izvesti celoten cikel polnjenja baterije s posebnim polnilnikom, ki je priložen izdelku.

Povprečni čas polnjenja baterije, ki se razlikuje glede na preostalo napolnjenost, je mogoče oceniti med približno 4 in 6 urami.

Priporočljivo je, da po vsaki uporabi kolesa s pomočjo pedala napolnite baterijo s posebnim polnilnikom.



Uporabljajte samo priloženi polnilnik baterij ali odobren model z enakimi tehničnimi specifikacijami, pri čemer pazite, da upoštevate ustrezne metode in previdnostne ukrepe, ki so navedeni na njem ali v priročniku.

EPAC	INPUT polnilec baterij	OUTPUT polnilec baterij
Piuma	AC 100 V-240 V 1,8 A (Maks.)	DC 42 V 2,0 A (Maks.)
Piuma-S	AC 100 V-240 V 1,8 A (Maks.)	DC 42 V 2,0 A (Maks.)

Prepričajte se, da je kolo za pomoč pri pedalu izklopljeno in da je baterija izklopljena/neaktivirana (če je primerno za model baterije, ki je priložena izdelku).

Prepričajte se, da so polnilnik, vtič polnilnika in priključek za polnjenje baterije suhi.

Priključite vtič polnilnika v vtičnico za polnjenje baterije in nato v omrežno vtičnico (230V / 50Hz).

Med ciklom polnjenja baterije polnilnik sveti rdečo LED lučko. Naslednja prisotnost zelene LED lučke pomeni, da je cikel polnjenja baterije zaključen.

Izvalcite vtič polnilnika iz vtičnice za polnjenje baterije in nato iz omrežne vtičnice.

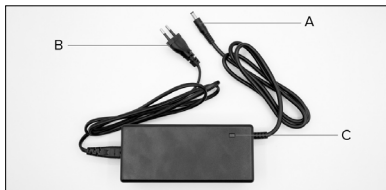

A. Vtič za polnjenje baterije

B. Napajalni vtič

C. Opozorilna LED lučka za stanje napoljenosti baterije

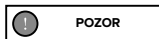

Uporaba polnilnika baterij, ki se razlikuje od priloženega, ki ni ustrezen ali ni odobren, za ponovno polnjenje baterije izdelka lahko poškoduje baterijo ali vključuje druga možna tveganja.

Izdelka nikoli ne polnite brez nadzora.

Med polnjenjem ne prižigajte ali vozite izdelka.

Med polnjenjem hranite kolo izven dosega otrok. Med uporabo ne postavljajte ničesar na polnilnik, ne dovolite, da bi tekočina ali kovina prišla v polnilnik.

Polnilnik se med ciklom polnjenja baterije pregreje.

Izdelka ne polnite takoj po uporabi. Pred polnjenjem pustite, da se izdelek ohladi.

Izdelka se ne sme polniti dalj časa. Prekomerno polnjenje skrajša življenjsko dobo baterije in prinaša dodatna potencialna tveganja.

Priporočljivo je, da ne dovolite, da se izdelek popolnoma izprazni, da ne poškodujete baterije in povzročite izgubo učinkovitosti.

Škoda zaradi daljše odsotnosti polnjenja je nepopravljiva in omejena garancija je ne krije. Ko pride do škode, baterije ni mogoče ponovno napolniti (demontaža baterije s strani ne kvalificiranega oseba je prepovedana, saj lahko povzroči električni udar, kratek stik ali celo večji varnostni incident).

Baterijo polnite v rednih časovnih presledkih (vsaj enkrat na 3/4 tedne), tudi če kolesa s pomočjo pedala ne uporabljate dlje časa.

Baterijo polnite v suhem okolju, daleč od vnetljivih materialov (npr. materialov, ki bi lahko vzplamteli), po možnosti pri notranji temperaturi 15--25°C, vendar nikoli pod 0 °C ali nad + 45 °C.

Redno pregledujte polnilnik in kable polnilnika. Ne uporabljajte polnilnika, če so na njem vidne poškodbe.

Autonomija in življenjska doba baterije

Autonomija baterije, ki je priložena kolesu s pomočjo pedala, in s tem ocenjeni podatki o pretečeni razdalji v ocenjenih kilometrih se lahko močno razlikujejo glede na posamezen način uporabe (skupna prevožena obremenitev, prispevek mišic, ki ga zagotovi voznik, izbrana raven električne pomoči pri vrtenju pedalov, pogostost odhodov/ponovnih zagonov), mehanski in električni pogoji izdelka (tlak in obraba v pnevmatikah, stopnja učinkovitosti baterije) in zunanji vplivi (pobočja in površina ceste, atmosferske razmere).

Sčasoma se zmogljivost in učinkovitost baterije zmanjšata zaradi fiziološkega elektrokemijskega poslabšanja celic, ki jo sestavljajo.

Trajanje baterije je nemogoče natančno predvideti, saj je odvisno predvsem od vrste uporabe in obremenitev, katerim je izpostavljena.

Za podaljšanje življenjske dobe baterije je priporočljivo, da jo hranite v suhem okolju in stran od neposredne izpostavljenosti sončni svetlobi in po možnosti pri notranji temperaturi 15–25°C, vendar nikoli nižje od 0 °C ali višje od + 45°C. Idealno je da jo napolnite pri sobni temperaturi in se izogibajte prenapolnjenosti ali popolni izpraznitvi med uporabo. Dobro je, da redno polnite baterijo, tudi če kolesa s pomočjo pedala ne uporabljate dalj časa (vsaj 1-krat na 3/4 tedne).

Na splošno je treba upoštevati, da mrz zmanjša zmogljivost baterije. V primeru delovanja v zimskem času je priporočljivo, da baterijo napolnite in shranite pri sobni temperaturi ter jo vstavite v kolo s pomočjo pedala tik pred uporabo.



Opozorila glede akumulatorja

Baterija je sestavljena iz litij-ionskih celic in kemičnih elementov, ki so nevarni za zdravje in okolje. Izdelka ne uporabljajte, če oddaja vonj, snovi ali prekomerno toploto.

- Izdelka ali baterije ne odvrzite med gospodinjske odpadke.
- Končni uporabnik je odgovoren za odstranjevanje električne in elektronske opreme ter baterij v skladu z vsemi veljavnimi predpisi.
- Izogibajte se uporabi rabljenih, okvarjenih in/ali neoriginalnih baterij drugih modelov ali blagovnih znamk.
- Baterije ne puščajte v bližini ognja ali virov toplote. Nevarnost požara in eksplozije.
- Baterijo ne smete odpirati, razstavljati ali tolči, metati, preluknjati ali lepiti druge predmete nanjo.
- Ne dotikajte se snovi, ki iztekajo iz baterije, saj vsebuje nevarne snovi. Ne dovolite otrokom ali hišnim ljubljencem, da se dotaknejo baterije.
- Baterije ne napolnite prekomerno in ne povzročajte kratkega stika. Nevarnost požara in eksplozije.
- Med polnjenjem baterije nikoli je ne puščajte brez nadzora. Nevarnost požara! Nikoli ne povežite polnilne vtičnice s kovinskimi predmeti.
- Baterije ne potaplajte ali izpostavljajte vodi, dežju ali drugim tekočim snovem.
- Baterije ne izpostavljajte neposredni sončni svetlobi, prekomerni vročini ali mrazu (na primer, ne puščajte izdelka ali baterije v avtomobilu dalj časa na neposredni sončni svetlobi), okolju, ki vsebuje eksplozivne pline ali plamene.
- Baterije ne prenašajte in ne shranjujte skupaj s kovinskimi predmeti, kot so lasnice, ogrlice itd. Stik med kovinskimi predmeti in kontakti baterije lahko povzroči kratke stike, ki vodijo do telesnih poškodb ali smrti.

8. Začetek obratovanja

Pred uporabo kolesa s pedalom je poleg preverjanja stanja napoljenosti in pravilne vgradnje akumulatorja, da se omogoči ustrezen zagon ter zagotovi učinkovitost in varna uporaba izdelka, vedno priporočljivo skrbno preveriti vsak del, skrbeti za izvedbo potrebnih prilagoditvenih posegov povezanih mehanskih komponent, neposredno ali s podporo specializiranih operaterjev, glejte: nastavitve in zategovanje sedla in sedežne opore, nastavitve in zategovanje krmila in krmilne opore, nastavitve zavor, nastavitve menjalnika, mazanje verige in zobnikov, preverjanje koles in tlaka v pnevmatikah, splošno preverjanje pravilnega privijanja pritrilnih vijakov, hitrih sprostitvev in osov in ter splošni pregled, da so vsi deli v redu.

Sedež

Položaj na kolesu je zelo pomemben za zagotavljanje najboljšega udobja pri uporabi izdelka, za pravilno vrtenje pedalov in za preprečevanje varnostnih težav.

Zato je pomembno, da sta sedež in njegova sedežna opora nameščena in nastavljena na način, ki ustreza fiziognomiji uporabnika.

Sedlo je mogoče nastaviti po višini, naprej in po naklonu.

Za nastavitve višine sedla je potrebno popustiti objemko, ki zateguje sedežno oporo na okvirju in jo dvigniti ali spustiti glede na vaše potrebe, pri čemer pazite, da je ne izvlečete čez mejo, ki je navedena na opori, da se izognete nevarnosti možnih zlomov okvirja; Ko ste določili želeni položaj v skladu z varnostnimi ukrepi tako da ste izvlekli sedežno oporo, jo zavarujte z zategovanjem ustrezne objemke, dokler ni pravilno zategnjena, da preprečite, da bi bila opora gibljiva in/ali nestabilna.

Na splošno je priporočljivo prilagoditi višino sedla tako, da preverite, ali je vaša noga skoraj popolnoma iztegnjena s polaganjem stopala na odgovarajoči pedal, ki je nastavljen na najnižji točki rotacije.

Za nastavitve naklona in pomika sedeža je potrebno popustiti relativni pritrilni sistem, ki je prisoten v nosilcu sedežne opore, kar vam omogoča, da pripravite želeni položaj glede naklona in napredovanja sedeža ter nato ponovno vzpostavite pravilno zategovanje pritrilnega sistema, da bi se izognili kakršnim koli odmikom in gibanjem.

Krmilo

Krmilo je mogoče nastaviti po višini in kotu z delovanjem na odgovarajoče pritrilne sisteme na stebru krmila in/ali na krmilni opori.

Za nastavitve krmila po višini je treba popustiti objemko, ki zateguje teleskopsko steblo krmila, kar omogoča, da se izvleče ali vstavi, da se dvigne ali spusti krmilo, dokler se ne določi želenega položaja, pri čemer ga pritrldimo z zategovanjem ustrezne objemke, dokler ni premičen; v drugih primerih bodisi z popuščanjem vijaka, ki pritrjuje steblo na cev vilic (kjer je prisotna) bodisi s posegom v spoj na krmilni opori.

Za nastavitve naklona krmila popustite vpenjalni sistem na krmilni opori, zavrtite krmilo, dokler ni definiran želeni položaj in ga zavarujte z zategovanjem vpenjalnega sistema, dokler ni premičen.

Zavore

Zavorni sistem, ki je nameščen na izdelku, predvideva prisotnost kolutnih zavor, mehanskih ali hidravličnih, ki jih je mogoče aktivirati na sprednjem in zadnjem kolesu preko ustreznih ročic, nameščenih na krmilu, posamično opremljenih z napravo (senzor izklopa), preko katerega se z delovanjem zavorne ročice, na katero je priključena, takoj izklopi pogonsko delovanje motorja.

Zavorna ročica, ki se nahaja na desni strani krmila, aktivira zadnjo zavoro, ki omogoča, da se zadnje kolo ustavi, nasprotno, zavorna ročica na levi strani krmila aktivira sprednjo zavoro, ki omogoča, da se sprednje kolo ustavi.

Zavorne ročice, spredaj in zadaj, morajo biti nameščene in usmerjene tako, da se poveča ergonomija, tako da daje prednost naravnemu položaju roke in prstov, ki se uporabljajo za njihovo aktiviranje, ter zmanjšajo silo in čas, ki sta potrebna za aktiviranje zaviranja in za ohranjanje možnosti njegove dobre modulacije.

Preverite delovanje zavor s preskusom zaviranja pri nizki hitrosti (največ 6 km/h) na območju kjer ni ovir.

Progressivno stanje obrabe zavornih ploščic, nameščenih na ustreznih čeljustih, zaradi zmanjšanja njihove debeline bo zahtevalo, da ustrezne zavorne ročice opravijo daljši hod, da delujejo z enako zavorno silo.

V primeru, da je zavorni sistem, ki je priložen izdelku, mehanski disk, bo za kompenzacijo te vrste obrabe potrebno delovati na nastavitveni obroč zavornega kabla, ki se nahaja za ustrezno ročico, za vzpostavitev optimalnih zavornih pogojev; v primeru prekomerne obrabe zavornih ploščic jih je treba zamenjati.

Menjalnik in pogonski sistem

Sistem za prestavljanje kabla, ki je priložen izdelku, je indeksiran in omogoča spreminjanje prestavnega razmerja in metričnega razvoja hoda pedala z delovanjem na krmilno napravo na krmilu, ki določa bočno gibanje verige na ustreznem zobniku kasete. nameščen na zadnjem kolesu preko njegovega prestavnega vodila.

Preverite pravilno delovanje menjalnika in njegovo nastavitve ter čistočo in ustrezno mazanje verige in menjalnika.

Kolesa in pnevmatike

Preverite pravilno centriranje, ustrezno napetost naper in redno namestitev in zategovanje osov in/ali hitro sprostitvev sprednjega kolesa (če obstaja).

Preverite prisotnost in pravilno namestitev odsevnih elementov.

Preverite pogoje in stanje obrabe pnevmatik: ne sme biti ureznin, razpok, tujkov, nenormalnih izboklin, vidnih krp in drugih poškodb.

Tlak v pnevmatikah preverite tako, da upoštevate določeno najmanjšo in največjo vrednost, prikazano na strani pnevmatik (primerno vrednost tlaka je treba prilagoditi glede na prevoženo težo, atmosferske razmere in površino ceste).

Pravilno napihnjene pnevmatike poleg izboljšanja gladkosti vrtenja koles zmanjšajo tveganje predrtja in kvarjenja.

9. Skladiščenje, vzdrževanje in čiščenje

Da bi zagotovili in ohranili dobro raven varnosti in funkcionalnosti izdelka skozi čas, ga je potrebno redno pregledovati in občasno vzdrževati.

Nekatere operacije nadzora in vzdrževanja lahko izvede neposredno uporabnik ali kdorkoli z osnovnimi mehanskimi spretnostmi, ročnimi veščinami in ustreznim orodjem.

Druge operacije zahtevajo strokovno znanje in posebna orodja usposobljenega operaterja.

Trgovec bo lahko posredoval vse informacije v zvezi s kontrolnimi posegi, ki jih lahko izvede neposredno uporabnik, in predlagal, katere rutinske vzdrževalne posege je treba izvajati periodično glede na intenzivnost in pogoje uporabe izdelka.

Vsa vzdrževalna dela je treba izvajati z odklopljenim akumulatorjem in paziti, da kolo počiva na stojalu.

Različni deli, ki sestavljajo izdelek, so zaradi uporabe izpostavljeni različnim oblikam obrabe.

Predvsem se priporoča redni pregled in redno vzdrževanje naslednjih komponent: pnevmatik, koles, zavor, menjalnika, verige, vzmetenja in okvirja.

Pnevmatike nameščene na izdelku so podvržene fiziološki obrabi tekalne plasti, ki se lahko poveča, ko uporabljamo izdelek na posebne načine in v določenih okoljih. Pnevmatike so tudičasoma izpostavljene naravnemu utrujanju gumijaste zmesi, ki jih sestavlja.

Nenehno preverjajte pravi tlaka v zračnicah, nameščenih v pnevmatikah, da zmanjšate tveganje predrtja, omejite proces kvarjenja in zagotovite varnejšo in učinkovitejšo uporabo izdelka.

Redno pregledujte obrabo in staranje/propadanje pnevmatik ter poskrbite za morebitno potrebno zamenjavo s pnevmatikami z enakimi lastnostmi.

Pravilno stanje vzdrževanja **koles**, ki so podvržena obrabi zaradi uporabe, zahteva, da se občasno preverja, ali so pravilno centrirana in ali je napenjanje naper homogeno in ustrezno izvedeno glede na vrsto platišča; ležaje pesta je treba pregledati, očistiti in podmazati ali po potrebi zamenjati.

Celovitost platišč, ki so priložena izdelku, je treba nenehno preverjati, da se zagotovi izključitev deformacij, udrtin, razpok in/ali drugih znakov korozije in poškodb, zaradi katerih je iz varnostnih razlogov potrebna njihova zamenjava.

Za zagotovitev vzdrževanja dobre stopnje delovanja **zavor**, je potrebno, preverjanja stanja obrabe in celovitosti diskov ter stanja obrabe jeklenic, ki so prisotne v plaščih zavornega sistema, in relativne zamenjave, da se prepreči relativno tveganje zloma, je potrebno občasno zamenjati zavorne ploščice, nameščene na ustreznih čeljustih, ko je dosežena debelina najmanj 1mm.

Pravilno delovanje kolesarskega menjalnika s pomočjo pedala je zagotovljeno z ustreznim vzdrževanjem in nastavitvijo ustreznih komponent.

Sistem **menjalnika** s kablom, ki je nastavljen na izdelku, ki je med uporabo zelo obremenjen ker deluje na podlagi mehanske napetosti, zlahka izgubi nastavitve; trajnost in/ali vzpostavitev pravih delovnih pogojev indeksiranega zadnjega menjalnika sta zagotovljena z ustreznimi nastavitvijo prestavnega vodila (omejevalni vijaki) in nastavitvijo kabla zadnjega menjalnika.

Veriga in pripadajoči mehanizmi pogonskega sistema so zaradi uporabe podvrženi obrabi, zato jih je treba redno čistiti in mazati s posebnimi izdelki (kapano ali pršilno, suhe ali mokre), da se zagotovi njihova celovitost in pravilno delovanje v smislu tekočnosti in tišine, primerni glede na sezono in načinom uporabe izdelka. Občasno jih je treba zamenjati.

Postopek mazanja opravite šele po ustreznem čiščenju in razmaščevanju zadevnih delov in nato, zlasti v primeru uporabe oljnih maziv, pazite, da odstranite odvečno mazivo.

Amortizerji spredaj in zadaj (če so prisotni) niso nastavljivi, razen če je v tem priročniku določeno drugače in ker ne zahtevajo posebnega vzdrževanja, zahtevajo le občasno preverjanje funkcionalnosti in odsotnosti značilnosti.

Mazivo (kjer je prisotno), potrebno za pravilno delovanje amortizerjev, nameščenih na izdelku, je že prisotno znotraj odgovarjajočih ovojnic, zato ne predvidevajte nadaljnjega mazanja.

Okvir izdelka je treba redno pregledovati, da se izključi prisotnost kakršnih koli simptomov razpok in/ali tako imenovane "utrujenosti materiala" ter da se omogoči pravočasen poseg za zmanjšanje in/ali odpravo nevarnosti poškodb in/ali zloma.

Priporočljivo je, da natančno preverite vsak del pritrdilnega elementa, ki je prisoten na izdelku, s preventivnim in periodičnim splošnim pregledom pravilnega privijanja samo zateznih matic in pritrdilnih vijakov, ki lahko po uporabi in sčasoma izgubijo svojo učinkovitost.

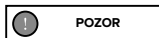

Po vsaki rutinski vzdrževalni operaciji je obvezen pregled brezhibnega delovanja vseh krmilnih naprav.

Opombe za vzdrževanje

Vsa vzdrževalna dela je treba izvajati z odklopljenim akumulatorjem.

Med vsako fazo vzdrževanja morajo biti operaterji opremljeni s potrebno opremo za preprečevanje nesreč.

Orodje, ki se uporablja za vzdrževanje, mora biti primerno in kakovostno.

Kot čistilna sredstva ne uporabljajte bencina ali vnetljivih topil, ampak vedno uporabljajte nevljetljiva in nestrupena topila.

Maksimalno omejite uporabo stisnjene zraka in se zaščitite z očali s stranskimi ščitniki.

Pri pregledih ali vzdrževalnih delih nikoli ne uporabljajte odprtega ognja kot sredstva za razsvetljavo.

Po kakršnem koli vzdrževanju ali nastavitvi se prepričajte, da med gibljivimi deli kolesa s pedalom ni ostalo orodja ali tujkov.

Ta priročnik ne vsebuje podrobnih informacij glede razstavljanja in izrednega vzdrževanja, saj mora te postopke vedno in izključno izvajati poprodajno osebje pooblaščenega prodajalca.

Servisna služba vam lahko zagotovi vse informacije in se odzove na vse zahteve, da poskrbite za popolno učinkovitost vašega kolesa s pomočjo pedala.

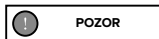

Čiščenje

Čiščenje kolesa s pomočjo pedala ni le stvar lepega videza, temveč vam omogoča tudi takojšnje odkrivanje kakršne koli napake na njem.

Za pranje izdelka, potem ko ste nujno izvlekli in odstranili baterijo, po možnosti uporabite gobo in/ali mehko krpo in vodo, z morebitnim dodatkom posebnega nevtralnega detergenta in posebno previdnost pri ravnanju z elektronskimi deli.

Popolnoma prepovedano je usmerjanje curkov vode pod tlakom proti električnim delom, motorju, zaslonu in bateriji. Po pranju je pomembno, da vse oprane dele, kot tudi okvir in zavorne površine platišč posušite z drugo mehko krpo in/ali popolnoma posušite z nizkotlačnim stisnjanim zrakom ter preverite, da na električnih komponentah ni ostankov vlage.

Če so na telesu skiroja madeži, jih obrišite z vlažno krpo. Če madeži vztrajajo, lahko uporabite krpo namočeno z blagim milom, ali s ščetko in nato obrišite z vlažno krpo.

Izdelka ne čistite z alkoholom, bencinom, kerozinom ali drugimi jedkimi in hlapnimi kemičnimi topili, da se izognete resnim poškodbam.



Vse postopke čiščenja na kolesu s pomočjo pedala je treba izvajati z odstranjenimi baterijami.

Vdor vode v baterijo lahko povzroči poškodbe notranjih vezij, nevarnost požara ali eksplozije. Če sumite, da je v baterijo vdrla voda, jo takoj prenehajte uporabljati in jo vrnite za pregled službi za pomoč strankam pri prodajalcu.

Ohranjanje in shranjevanje

V primeru, da je treba kolo s pomočjo pedala shranjevati in hraniti dalj časa neaktivnosti, ga bo potrebno hraniti v zaprtem okolju, na suhem, hladnem in po možnosti zračenem prostoru, pri čemer pazite, da izvedete naslednje postopke:

- Izvedite generalno čiščenje kolesa s pomočjo pedala.
- Odstranite baterijo, priloženo kolesu s pomočjo pedala, iz ohišja in jo po deaktiviranju z ustreznim ključem ali stikalom (če obstaja) shranite v suhem okolju, stran od vnetljivih materialov (na primer materialov, ki bi lahko eksplodirali v plamenih), po možnosti pri notranji temperaturi 15–25°C, nikoli nižji od 0 °C ali višji od + 45 °C in izvajajte periodične cikle polnjenja, da preprečite prekomerno znižanje napetosti, kar povzroči nevarnost poškodb in izgubo učinkovitosti.
- Izpostavljene električne kontakte zaščitite z antioksidativnimi izdelki.
- Namastite vse površine, ki niso zaščitene z barvami ali protikorozijsko obdelavo.

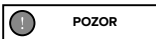

Izdelka ne shranjujte ali hranite na prostem ali v nekem vozilu dalj časa. Prekomerna sončna svetloba, pregrevanje in pretiran mraz pospešijo staranje pnevmatik in ogrozijo življenjsko dobo skiroja in akumulatorja. Ne izpostavljajte ga dežju ali vodi ter ga ne potaplajte in niti ne perite z vodo.

Dviganje

Teža kolesa s pomočjo pedala priporoča, da ga dvigneta dve odrasli osebi, pri čemer morata delati zelo previdno, da se izognete nevarnosti povzročitve škode ljudem (zmečkanje in poškodbe) in lastnini (udarci in udarci).



Prevoz

Za zagotovitev varnosti prevoza kolesa s pomočjo pedala, znotraj potniškega prostora vozila, ki se uporablja za prevoz, ali zunaj (npr.: stojalo za kolesa), poleg tega pa poskrbite za preventivno odstranitev baterije in na njej nameščenih komponent, izvedite sidranje z uporabo ustreznih pritrdilnih materialov (pasovi ali kabli) in pritrdilnih naprav v dobrem stanju in nameščenih tako, da ne poškodujete okvirja, kablov in drugih delov izdelka.

Odgovornost uporabnika je, da z opremljanjem in namestitvijo naprav (npr. stojalo za kolesa) v skladu s tem, kar je zakonsko odobreno in dovoljeno v državi prometa, preveri ustreznost opreme, ki se uporablja za prevoz izdelka.

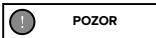

Proizvajalec ne odgovarja za poškodbe, ki nastanejo zaradi dvigovanja in/ali prevoza kolesa s pomočjo pedala po dobavi.

10. Odgovornost in splošni garancijski pogoji

Voznik prevzame vsa tveganja, povezana z neuporabo čelade ali druge zaščitne opreme.

Voznik je dolžan upoštevati veljavne lokalne predpise v zvezi z:

1. najnižjo dovoljeno starostjo za voznika,
2. omejitvami glede vrste voznikov, ki lahko uporabljajo izdelek
3. vsemi drugimi veljavnimi predpisi

Voznik je tudi dolžan vzdrževati izdelek čist in v brezhibnem stanju učinkovitosti in vzdrževanja, skrbno izvajati varnostne preglede v okviru svoje pristojnosti, kot je opisano v prejšnjih razdelkih, ne posegati v izdelek na kakršen koli način in hraniti vse dokumentacijo v zvezi z vzdrževanjem.

Podjetje ne prevzema odgovornosti za povzročeno škodo in ni v nobenem primeru odgovorna za škodo, povzročeno na stvareh ali ljudeh v primerih, ko:

- se izdelek uporablja nepravilno ali ne v skladu z navedenim v navodilih za uporabo;
- izdelek je bil po nakupu spremenjen ali onesposobljen v vseh ali nekaterih svojih sestavnih delih.

V primeru okvare izdelka iz razlogov, ki jih ni mogoče pripisati nepravilnemu vedenju voznika in če želite prebrati splošne garancijske pogoje, se obrnite na svojega prodajalca ali obiščite spletno stran www.argentoemobility.com/en/

Vse napake ali okvare, ki nastanejo zaradi nenamernih dogodkov in/ali za katere je odgovoren kupec ali zaradi uporabe izdelka, ki ni v skladu s predvideno uporabo in/ali kot je določeno v dokumentaciji, so vedno izključene iz področja pravne Garancije za tehniko izdelkov, ki je pritrjena na izdelek, ali zaradi nenastavitev mehanskih delov, naravne obrabe materialov, ki so dotrajani ali posledica napak pri montaži, pomanjkanja vzdrževanja in/ali uporabe le-teh, ki niso v skladu z navodili.

Naslednje se na primer šteje za izključeno iz pravne garancije v zvezi z izdelki:

- škoda zaradi udarcev, nenamernih padcev ali trkov, predtrja pnevmatik;
- škoda, ki nastane zaradi uporabe, izpostavljenosti ali skladiščenja v neprimernem prostoru (npr. prisotnost dežja in/ali blata, izpostavljenost vlagi ali pretiranemu viru toplote, stik s peskom ali drugimi snovmi);
- škoda, ki nastane zaradi neprilagojenosti za dajanje na cesto in/ali vzdrževanje mehanskih delov, mehanskih kolutnih zavor, krmila, pnevmatik itd.; nepravilna namestitvev in/ali nepravilna montaža delov in/ali komponent;
- naravna obraba potrošnega materiala: mehanske kolutne zavore (npr. ploščice, čeljusti, diski, kablji), pnevmatike, podnožja, tesnila, ležaji, led luči in žarnice, stojalo, gumbi, blatniki, gumijasti deli (podnožje), priključki za kable, maske in nalepke itd.;
- nepravilno vzdrževanje in/ali nepravilna uporaba baterije izdelka;
- poseganje v in/ali vsiljevanje delov izdelka;
- nepravilno ali neustrezno vzdrževanje ali spreminjanje izdelka;
- neustrezna uporaba izdelka (npr.: prekomerna obremenitev, uporaba na tekmovanjih in/ali za komercialne dejavnosti najema ali izposoje);
- vzdrževanje, popravila in / ali tehnični posegi na izdelku, ki jih izvajajo nepooblaščen tretje osebe;
- poškodbe izdelkov, ki so posledica transporta, če ga izvede kupec;
- poškodbe in / ali okvare, ki izhajajo iz uporabe neoriginalnih nadomestnih delov.

Vabimo vas, da si ogledate najnovejšo različico garancijskih pogojev, ki so na voljo na spletnem mestu www.argentoemobility.com/en/support/

11. Informacije o odlaganju

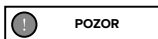

Obravnavanje električnih ali elektronskih naprav ob koncu njihove življenjske dobe (velja v vseh državah Evropske unije in v drugih evropskih sistemih z ločenimi sistemi zbiranja)

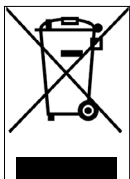

Ta simbol na izdelku ali na embalaži pomeni, da izdelka ne smemo šteti za običajen gospodinjinski odpadke, temveč bi ga morali dostaviti na ustrezno zbirno mesto za recikliranje električne in elektronske opreme (OEEO).

Če zagotovite pravilno odstranjevanje tega izdelka, boste pomagali preprečiti morebitne negativne posledice za okolje in zdravje, ki bi jih sicer lahko povzročilo njegovo neustrezno odstranjevanje.

Recikliranje materialov pomaga ohranjati naravne vire.

Za podrobnejše informacije o recikliranju in odstranjevanju tega izdelka se lahko obrnete na lokalno službo za odstranjevanje odpadkov ali prodajalno, kjer ste ga kupili.

V vsakem primeru ga je treba odstraniti v skladu z veljavno zakonodajo v državi nakupa.

Potrošniki zlasti OEEO ne smejo odlagati med komunalne odpadke, temveč morajo sodelovati pri ločenem zbiranju tovrstnih odpadkov na dva načina:

- Na občinskih zbirnih centrih (imenovanih tudi Eko parcele, ekološki otoki) neposredno ali prek zbirnih služb občinskih podjetij, kjer so na voljo.
- Na prodajnih mestih, ki prodajajo nove električne in elektronske naprave.

Tu lahko brezplačno izročimo zelo majhno OEEO (z najdaljšo stranico krajšo od 25 cm), večje pa v načinu 1 na 1, torej z dostavo starega izdelka ob nakupu novega z enakimi funkcijami.

Poleg tega je način 1proti 1 med nakupom nove EEO s strani potrošnika vedno zagotovljen, ne glede na velikost OEEO.

V primeru nezakonitega odlaganja električne ali elektronske opreme se lahko uporabijo posebne kazni, ki jih predvideva veljavna zakonodaja o varstvu okolja.

Če OEEO vsebuje baterije ali akumulatorje, jih je treba odstraniti s posebnim ločenim zbiranjem odpadkov.

Odstranjevanje izrabljenih baterij (velja v vseh državah Evropske unije in v drugih evropskih sistemih s sistemom ločenega zbiranja)

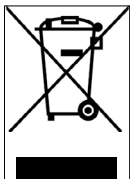

Ta simbol na izdelku ali embalaži označuje, da baterije-akumulatorja se ne sme obravnavati kot običajni gospodinjinski odpadke. Pri nekaterih vrstah baterij se ta simbol lahko uporablja v kombinaciji s kemijskim simbolom.

Kemični simboli za živo srebro (Hg) ali svinec (Pb) se dodajo, če baterije vsebuje več kot 0,0005 % živega srebra ali 0,004 % svinca.

Če zagotovite pravilno odstranjevanje baterij-akumulatorjev, boste pomagali preprečiti morebitne negativne posledice za okolje in zdravje, ki bi jih sicer lahko povzročilo njegovo neustrezno odstranjevanje. Recikliranje materialov pomaga ohranjati naravne vire. Pri izdelkih, ki zaradi varnosti, zmožljivosti ali zaščite podatkov zahtevajo neprekinjeno povezavo z notranjo baterijo/akumulatorjem, lahko zamenjavo izvede samo kvalificirano servisno osebje.

Izdelek ob koncu življenjske dobe dostavite na zbirno mesto, primerno za odlaganje električne in elektronske opreme, kar bo zagotovilo, da bo tudi baterija v notranjosti pravilno odstranjena.

Za podrobnejše informacije o odstranjevanju izrabljene baterije-akumulatorja ali izdelka se lahko obrnete na lokalno službo za odstranjevanje odpadkov ali trgovino, kjer ste ga kupili.

V vsakem primeru ga je treba odstraniti v skladu z veljavno zakonodajo v državi nakupa.

Deze handleiding is geldig voor de volgende rijwielen met trapondersteuning (EPAC)

Piuma Piuma-S

Inhoudsopgave

1. Inleiding
2. Waarschuwingen over gebruik en veiligheid
3. Overzicht product
4. Technisch gegevensblad
5. Montage
6. Display
7. Accu
8. Inbedrijfstelling
9. Opslag, onderhoud en reiniging
10. Aansprakelijkheid en algemene garantievoorwaarden
11. Informatie over de verwijdering

Handleiding

Vertaling van de originele instructies

Bedankt voor het kiezen van dit product.

Neem voor informatie, technische ondersteuning, bijstand en voor de raadpleging van de algemene garantievoorwaarden contact op met uw dealer, of bezoek de website www.argentoemobility.com/en/

1. Inleiding

Algemeen

Deze handleiding is een integraal en essentieel onderdeel van het rijwiel met trapondersteuning (EPAC).

Vóór de inbedrijfstelling is het van essentieel belang dat gebruikers de volgende bepalingen lezen, begrijpen en nauwgezet uitvoeren.

De fabrikant is niet aansprakelijk voor veroorzaakte schade en voor schade veroorzaakt aan voorwerpen en personen, met name als:

- het product op oneigenlijke wijze wordt gebruikt of niet in overeenstemming met de inhoud van de handleiding;
- het product na de aankoop wordt gewijzigd of er wordt geknoeid met alle of enkele van de onderdelen.

Met het oog op de voortdurende technologische ontwikkeling behoudt de fabrikant zich het recht voor om het product zonder voorafgaande kennisgeving bij te werken, zonder dat deze handleiding automatisch wordt bijgewerkt. Ga voor informatie en de eventuele herzieningen van deze handleiding naar de website www.argentoemobility.com/en/

Klantenservice

Mocht u problemen of vragen hebben, aarzel dan niet contact op te nemen met de klantenservice van uw erkende dealer, die beschikt over bekwaam en gespecialiseerd personeel, gespecialiseerde apparatuur en originele reserveonderdelen.

Wettelijke kennisgeving over het gebruik

Controleer en leef de verkeersregels en plaatselijke verkeersvoorschriften na die van kracht zijn met betrekking tot rijwielen, in verband met beperkingen van het type bestuurders dat het product mag gebruiken en het gebruik van het product zelf.

Grafische vorm van de veiligheidswaarschuwingen

Om de veiligheidsmeldingen in deze handleiding te identificeren, worden de volgende grafische signaleringssymbolen gebruikt om de aandacht van de lezer/gebruiker te trekken met het oog op een correct en veilig gebruik van het rijwiel met trapondersteuning.

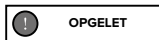

Let op

Benadrukt de regels die moeten worden gevolgd om schade aan het rijwiel met trapondersteuning en/of gevaarlijke situaties te voorkomen.

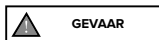

Restrisco's

Benadrukt de aanwezigheid van gevaren die restrisco's veroorzaken waarop de gebruiker moet letten om persoonlijk letsel of materiële schade te voorkomen.

2. Waarschuwingen over gebruik en veiligheid

Algemene veiligheidsregels

Ook als u al bekend bent met het gebruik van rijkwielen met trapondersteuning, moet u naast de algemene voorzorgsmaatregelen voor bij het besturen van een motorvoertuig, ook de instructies volgen die hier worden gegeven.

Het is belangrijk de nodige tijd te nemen om de basisprincipes van het gebruik van het product te leren om elk ernstig ongeval dat zich in de vroege stadia van gebruik kan voordoen, te voorkomen. Neem contact op met uw dealer voor ondersteuning inzake de correcte gebruikswijze van het product of om verwezen te worden naar een geschikte opleidingsorganisatie.

De fabrikant wijst alle directe of indirecte aansprakelijkheid af voor een oneigenlijk gebruik van het product, de niet-naleving van de verkeersregels of de aanwijzingen van deze handleiding, ongevallen en geschillen veroorzaakt door de niet-naleving van de regelgeving en door illegale activiteiten.

Dit product moet worden gebruikt voor recreatieve doeleinden, mag niet door meer dan één persoon tegelijk worden gebruikt en mag niet worden gebruikt voor personenvervoer.

Wijzig op geen enkele wijze de gebruiksbepemming van het voertuig; dit product is niet geschikt voor het uitvoeren van stunts, wedstrijden, vervoer van voorwerpen, slepen van andere voertuigen of aanhangers.

Het A-gewogen geluidsdruk niveau ter hoogte van het oor van de bestuurder is lager dan 70 dB(A).

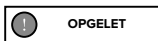

Gebruik van het rijkwiel met trapondersteuning

Elke gebruiker moet eerst de instructies en informatie in de handleiding hebben gelezen en begrepen.

In geval er tijdens de montage fabricagefouten worden vastgesteld, er sprake is van onduidelijke stappen of van moeilijkheden bij de montage of de afstelling, ga dan niet met het voertuig rijden en neem contact op met uw dealer, of ga voor technische bijstand naar de website www.argentoemobility.com/en/.

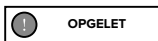

Risico's verbonden aan het gebruik van rijkwielen met trapondersteuning

Ondanks de toepassing van de veiligheidsvoorzieningen moet u voor een veilig gebruik van het rijkwiel met trapondersteuning kennis nemen van alle ongevalpreventievoorschriften in deze handleiding.

Blijf altijd geconcentreerd tijdens het rijden en onderschat de restricties die verbonden zijn aan het gebruik van het rijkwiel met trapondersteuning niet.



Verantwoordelijkheid

De bestuurder is verplicht het rijkwiel met trapondersteuning met de grootste zorgvuldigheid en in volledige overeenstemming met de verkeersregels en alle fietsvoorschriften die gelden in het land van gebruik.

Het is belangrijk dat u er zich van bewust bent, wanneer u zich op een openbare plaats of weg bevindt, en ook wanneer u de aanwijzingen van deze handleiding strikt naleeft, dat u niet immuun bent voor letsel veroorzaakt door overtredingen of ongepaste acties jegens andere voertuigen, obstakels of personen. Misbruik van het product of de niet-naleving van de aanwijzingen van deze handleiding kunnen ernstige schade veroorzaken.

De bestuurder is tevens verplicht het rijkwiel met trapondersteuning schoon en in een perfecte staat van efficiëntie en onderhoud te houden, de veiligheidscontroles die binnen zijn bevoegdheid vallen nauwgezet uit te voeren en alle documentatie met betrekking tot onderhoud van het product te bewaren.

De bestuurder moet zorgvuldig de weersomstandigheden beoordelen die het gebruik van het rijkwiel met trapondersteuning gevaarlijk kunnen maken.

Dit product is een voertuig, dus hoe sneller u rijdt, hoe langer de remweg. In dit verband is het raadzaam om uw snelheid te matigen en voldoende remafstand te houden in geval van slechte weersomstandigheden en/of druk verkeer.

Op natte, gladde, modderige of ijzige wegen neemt de remweg toe en neemt de grip aanzienlijk af, met het risico dat de wielen doorslippen en het evenwicht wordt verstoord in vergelijking met droge wegen.

Het is in dat geval dus noodzakelijk om het voertuig met grotere voorzichtigheid te besturen, om passende snelheden en veilige afstanden tot andere voertuigen of voetgangers aan te houden.

Let met name op wanneer u op onbekende wegen rijdt.

Voor uw veiligheid raden wij u aan geschikte beschermende uitrusting te dragen (helm, kniebeschermers en elleboogbeschermers) om uzelf te beschermen tegen vallen en verwondingen tijdens het rijden met het product. Als u het product uitleent, laat de bestuurder dan de veiligheidsvoorzieningen dragen en leg het gebruik van het voertuig uit. Om letsel te voorkomen, mag het product niet worden uitgeleend aan personen die niet op de hoogte zijn van de gebruikwijze.

Drag altijd schoenen voordat u het product gebruikt.

Het product is zo ontworpen dat een maximaal totaalgewicht (bestuurder en eventueel vervoerde lading) kan worden geladen dat niet hoger is dan de waarde die in het gegevensblad van het product wordt vermeld.

Vermijd in ieder geval het gebruik van het product in aanwezigheid van een totale belasting die groter is dan is voorgeschreven, aangezien het risico bestaat dat de integriteit van de structurele en elektronische onderdelen wordt aangetast.

Het rijwiel met trapondersteuning (EPAC), in overeenstemming met de bepalingen van de huidige referentienorm EN 15194, is een vervoermiddel dat wordt gebruikt voor het vervoer van slechts één persoon.

Het vervoer van een passagier is alleen toegestaan in het kader van de regelgeving die van kracht is in het land van circulatie met betrekking tot: minimumleeftijd van de bestuurder, maximumleeftijd van de vervoerde passagier, terbeschikkingstelling van wettelijk goedgekeurde en toegelaten personenvervoermiddelen.

Het is de verantwoordelijkheid van de gebruiker om ervoor te zorgen dat de uitrusting van het product voor het vervoer van de passagier wat betreft constructie, veiligheidssystemen en verankeringsystemen geschikt is en dat deze overeenkomstig het ontwerp van het rijwiel en binnen de gespecificeerde belastingsgrenzen (maximale belasting ondersteund door het product en door het meegeleverde bagagerek, indien aanwezig) op het rijwiel met trapondersteuning wordt geïnstalleerd en gemonteerd.

De gebruiker is tevens verantwoordelijk voor de levering en installatie van uitrustingen van het product die worden gebruikt voor het vervoer van voorwerpen en dieren (bijv. bagagerekken, bagagetassen, opbergmanden, enz.) in overeenstemming met de in het land van gebruik goedgekeurde en toegestane voorschriften en met de bepalingen van de structuur ervan en binnen de voorgeschreven grenzen voor belasting (maximale belasting ondersteund door het product en het meegeleverde bagagerek, indien aanwezig).

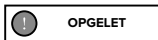

De installatie van accessoires en apparatuur op het product kan is niet alleen een factor die de prestaties en het gebruik ervan beïnvloedt, maar kan in geval van relatieve ongeschiktheid ook schade veroorzaken, waardoor de correcte werking en de veiligheidsvoorwaarden tijdens het gebruik in het gevaar komen.

Neem contact op met uw erkende dealer of gespecialiseerde operators voor informatie over de levering en installatie van geschikte en aangepaste apparatuur voor het product.

Waarschuwingen voor de gebruikers

- Het rijwiel met trapondersteuning mag alleen worden gebruikt door volwassenen en ervaren kinderen.
- Gebruik geen alcohol of drugs voordat u het rijwiel met trapondersteuning gebruikt.
- Dit rijwielmodel met trapondersteuning is ontworpen en gebouwd voor gebruik buitenshuis, op de openbare weg of op fietspaden.
- Vraag niet meer van het rijwiel met trapondersteuning dan waarvoor het is ontworpen; rijd niet op oppervlakken met een hellingshoek van meer dan 10% of met ruige en oneffen ondergrond (ongelijkmatig wegdek, met gaten, kuilen, obstakels).
- Bestuur nooit het rijwiel met trapondersteuning met gedemonteerde onderdelen.
- Vermijd oneffen oppervlakken en obstakels.
- Rijd met beide handen op het stuur.
- Vervang versleten en/of beschadigde onderdelen, controleer vóór gebruik of de beveiligingen goed werken.
- Houd kinderen uit de buurt van plastic delen (inclusief verpakkingsmateriaal) en kleine onderdelen die een verstikkingsgevaar vormen.
- Houd toezicht op kinderen om ervoor te zorgen dat ze niet met het product spelen.
- Verwijder eventuele scherpe randen die veroorzaakt worden door een oneigenlijk gebruik, breuk of beschadiging van het product.
- Besteed maximale aandacht wanneer u het product in de buurt van voetgangers gebruikt: ga langzamer rijden en geef uw aanwezigheid aan om te voorkomen dat ze schrikken wanneer u hen van achteren inhaalt.
- Monteer het product op correcte wijze.



Gebruikswijze

Het rijwiel met trapondersteuning is een fiets met elektrische hulpmotor die alleen wordt geactiveerd wanneer de pedalen worden bediend.

Dit houdt in dat de motor geen vervanging vormt voor de spierarbeid van de benen, maar een hulpmiddel is om minder inspanning te moeten leveren door zichzelf te activeren in de modi voorzien door de werking van de elektrische en elektronische onderdelen die bij het product worden geleverd: accu, stuurbedieningen, sensoren en besturingselektronica (besturingseenheid).

In detail wordt de elektromotor aangedreven door een accu en bestuurd door een besturingseenheid die de levering van vermogen en de extra stuwkracht beheert die moet worden geleverd aan de spierarbeid afkomstig van het trappen van de bestuurder op basis van het lezen van waarden in realtime geleverd door een reeks sensoren (PAS), extern op het chassis of in de onderdelen zelf geplaatst, en volgens de beheerparameters die door de gebruiker zijn ingevoerd via de bedieningselementen op het stuur (display).

De elektromotor die bij het rijwiel met trapondersteuning wordt geleverd, wordt, in overeenstemming met de vereisten van de Europese richtlijn 2002/24/EG, niet alleen geactiveerd ter ondersteuning van de trapfunctie die door de gebruiker wordt geleverd, maar wordt ook gedeactiveerd bij het bereiken van een snelheid van 25 km/u.

Het rijwiel met trapondersteuning is ontworpen en gebouwd om buiten te gebruiken, op openbare wegen en fietspaden, op geasfalteerde oppervlakken en/of terrein dat geschikt is voor de specifieke technische en structurele kenmerken van het product.

Elke wijziging van de constructie kan het gedrag, de veiligheid en de stabiliteit van het rijwiel met trapondersteuning in gevaar brengen en kan leiden tot een ongeval.

Andere soorten gebruik of de uitbreiding van het gebruik buiten het beoogde gebruik, komen niet overeen met de bestemming die door de fabrikant is toegewezen en de fabrikant aanvaardt geen aansprakelijkheid voor daaruit voortvloeiende schade.

De accuduur van het rijwiel met trapondersteuning, en dus de geschatte af te leggen afstand in km, kan aanzienlijk variëren, afhankelijk van de specifieke gebruikswijze (totale belading, spierinspanning van de fietser, gekozen niveau van elektrische trapondersteuning, frequentie van starten/herstarten), de mechanische en elektrische staat van het product (bandenspanning en slijtage, efficiëntieniveau van de accu) en externe invloeden (hellingshoeken en wegdek, atmosferische omstandigheden).

Controleer vóór elk gebruik zorgvuldig de goede werking van de remmen en hun staat van slijtage, controleer de bandenspanning, de slijtage van de wielen en de laadtoestand van de accu.

Controleer regelmatig of de verschillende geschroefde elementen goed vastzitten. Moeren en alle andere zelfspannende bevestigingsmiddelen kunnen hun efficiëntie verliezen, daarom is het noodzakelijk om deze onderdelen periodiek te controleren en vast te draaien.

Zoals geldt voor alle mechanische componenten, is ook dit product onderhevig aan slijtage en zware belasting. Verschillende materialen en componenten kunnen op verschillende wijze reageren op slijtage en stressvermoeidheid. Als de gebruiksduur van een onderdeel wordt overschreden, kan het plotseling breken, waardoor de gebruiker letsel kan oplopen. Alle vormen van barsten, krassen of verkleuringen op plekken die veel belast worden, geven aan dat de levensduur van het onderdeel is bereikt en dat het derhalve vervangen moet worden.



Toegestane snelheid

De wettelijk toegestane maximumsnelheid is 25 km/u.

De besturingseenheid is geconfigureerd om geen wijzigingen toe te staan aan de maximumsnelheidsparameter.

Alle niet door de fabrikant toegestane werkzaamheden aan de besturingseenheid maken niet alleen de garantievoorwaarden op het product ongeldig, maar sluiten de fabrikant ook uit van elke aansprakelijkheid voor schade aan personen en/of voorwerpen.



Gevaar voor letsel

Houd een snelheid en gedrag aan die bij uw mogelijkheden passen en gebruik het rijwiel met trapondersteuning nooit hoger dan 25 km/u, aangezien dit ernstige letsel en verwondingen aan uzelf of aan andere mensen kan veroorzaken.



Gebruiksomgeving

- De fiets met trapondersteuning kan buiten worden gebruikt bij afwezigheid van ongunstige weersomstandigheden (regen, hagel, sneeuw, harde wind, enz.).
- Maximaal toegestane temperatuur: +40°C
- Minimaal toegestane temperatuur: +0°C
- Maximaal toegestane luchtvochtigheid: 80%
- De gebruiksomgeving moet een vlak, compact asfaltoppervlak hebben, vrij van oneffenheden, gaten of kuilen en vrij van obstakels en olievlakken.
- Bovendien moet de plaats van gebruik verlicht zijn door de zon of door kunstlicht, zodat het juiste zicht op het pad en de bediening van het rijwiel met trapondersteuning (aanbevolen van 300 tot 500 lux) verzekerd is.

Oeigenlijk gebruik en contra-indicaties

- De hieronder beschreven handelingen, die uiteraard niet alle mogelijkheden van "misbruik" van de fiets met trapondersteuning kunnen dekken, moeten als absoluut verboden worden beschouwd.



Het is absoluut verboden om:

- Het rijwiel met trapondersteuning voor andere doeleinden te gebruiken dan waarvoor het is gebouwd.
- Het rijwiel met trapondersteuning te gebruiken als uw gewicht hoger is dan het toegestane gewicht.
- Het rijwiel met trapondersteuning te gebruiken onder invloed van alcohol of drugs.
- Het rijwiel met trapondersteuning te gebruiken in gebieden met risico op brand, explosie of in omgevingen met een corrosieve en/of chemisch actieve atmosfeer.
- Het rijwiel met trapondersteuning te gebruiken in ongunstige weersomstandigheden (zware regen, hagel, sneeuw, harde wind, enz.).
- Het rijwiel met trapondersteuning te gebruiken in slecht verlichte omgevingen.
- Te passeren of te stoppen op oneffen en ruw terrein (oneffen wegdek, met gaten, kuilen, obstakels, enz.) om het risico van vallen en daaruit voortvloeiende schade aan de bestuurder en het product te voorkomen.
- De accu op te laden op in een te warme of onvoldoende geventileerde omgeving.
- De accu te bedekken tijdens het opladen.
- Te roken of open vuur te gebruiken in de buurt van het oplaadgebied.
- Eventueel onderhoud uit te voeren terwijl de accu is aangesloten.
- Uw ledematen of vingers tussen de bewegende delen van de fiets te steken.
- Het aanraken van de remmen direct na gebruik veroorzaakt oververhitting.
- Laat de elektrische en elektronische onderdelen van het rijwiel met trapondersteuning niet in contact komen met water of andere vloeistoffen.
- Wijzig of transformeer het product of de mechanische en elektronische onderdelen op geen enkele manier om het risico van structurele schade, aantasting van de doeltreffendheid en schade te voorkomen.
- Als u een fabrieksfout ontdekt, als u ongebruikelijke geluiden of afwijkingen opmerkt, gebruik het voertuig dan niet en neem contact op met uw dealer of bezoek de website www.argentomobility.com/en/

Beschermingen

Het is ten strengste verboden om de beveiligingen van de accu, ketting en andere geïnstalleerde onderdelen te wijzigen of te verwijderen, evenals de waarschuwings- en identificatieplaatjes.



Frequentie-informatie:

De operationele frequentieband van het Bluetooth®-apparaat ligt tussen 2,4000 GHz en 2,4835 GHz.

Het maximale radiofrequentievermogen dat in de frequentiebanden wordt uitgezonden is 100mW.

3. Overzicht product

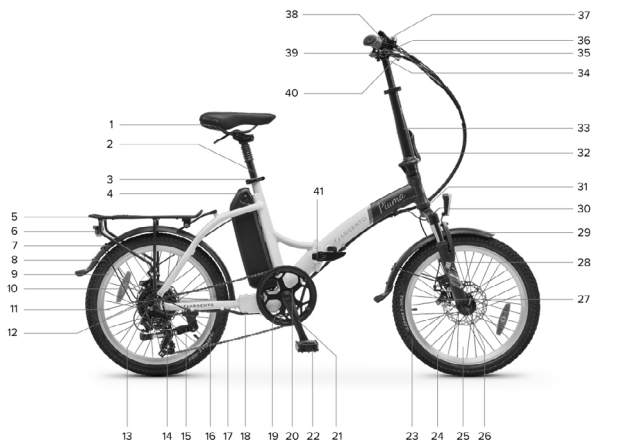

- | | |
|------------------------------------|---|
| 1. Zadel | 22. Opvouwbaar pedaal (rechterkant) |
| 2. Opklapbare zadelpen | 23. Voorband |
| 3. Zadelpenklem | 24. Voorvelg |
| 4. Li-Ion-accu | 25. Voorwiel |
| 5. Bagagerek achter | 26. Snelspanner voorwiel |
| 6. LED-achterlicht | 27. Schijfrem voor |
| 7. Achterspatbord | 28. Geveerde voorvork |
| 8. Achterband | 29. Voorspatbord |
| 9. Achtervelg | 30. LED-voorlicht |
| 10. Schijfrem achter | 31. Serienummer chassis |
| 11. Achterwiel | 32. Vergrendeling/ontgrendelingshendel stuurkolom |
| 12. Motor | 33. Telescopische en opvouwbare stuurkolom |
| 13. Cassette 7 versnellingen | 34. Stuurpen |
| 14. Versnelling - achterderailleur | 35. Stuur |
| 15. Standaard (andere kant) | 36. Remhendel achterwiel (rechterkant) |
| 16. Motoraansluiting | 37. Versnelling - geïndexeerd commando |
| 17. Ketting | 38. Bel |
| 18. Compartiment besturingseenheid | 39. Display |
| 19. PAS (andere zijde) | 40. Remhendel voorwiel (linkerkant) |
| 20. Tandwiel | 41. Mechanisme voor openen/sluiten chassis |
| 21. Crank (rechterkant) | |

Representatieve afbeelding van de structuur en de onderdelen van het product.

4. Technisch gegevensblad

Productomschrijving	Productcode	EAN-code
Argento E-Bike Piuma Silver	AR-BI-220003	8052679455980
	AR-BI-210002	8052870486615
Argento E-Bike Piuma Blue	AR-BI-220004	8052679455997
	AR-BI-210001	8052870486608
Algemene informatie		
Display	LED - CDE9-BT	
Motor	Bafang 36V 250W brushless - achter	
Accu	Li-Ion 36V 10.4Ah 374Wh - extern en verwijderbaar	
Remmen	mechanische schijfrem voor en achter - remhendels met cut-offsensor	
Versnelling	Shimano 7-traps (1x7) - achterderailleur	
Ketting-	aandrijving - 7 versnellingen	
Wielen	20" voor en achter	
Lampen	LED voor en achter	
Chassis	in aluminium 6061 - opvouwbaar	
Acculader	Input: AC 100V-240V 1.8A (Max) - Output: DC 42V 2.0A (Max)	
Maximaal draagvermogen E-Bike	100 kg	
Maximaal draagvermogen bagagerek	25 kg	
Gewicht E-Bike	23 kg~	
Maximale snelheid	25 km/u	

Productomschrijving	Productcode	EAN-code
Argento E-Bike Piuma-S	AR-BI-220005	8052679456000
	AR-BI-210003	8052870486622
Algemene informatie		
Display	LCD - CDC13-BT	
Motor	Bafang 36V 250W brushless - achter	
Accu	Li-Ion 36V 10.4Ah 374Wh - extern en verwijderbaar	
Remmen	mechanische schijfrem voor en achter - remhendels met cut-offsensor	
Versnelling	Shimano 7-traps (1x7) - achterderailleur	
Ketting-	aandrijving - 7 versnellingen	
Wielen	20" voor en achter	
Lampen	LED voor en achter	
Chassis	in aluminium 6061 - opvouwbaar	
Acculader	Input: AC 100V-240V 1.8A (Max) - Output: DC 42V 2.0A (Max)	
Maximaal draagvermogen E-Bike	100 kg	
Maximaal draagvermogen bagagerek	25 kg	
Gewicht E-Bike	23 kg~	
Maximale snelheid	25 km/u	

5. Montage

Haal het product voorzichtig uit de verpakking* en verwijder de beschermende materialen, waarbij u ervoor zorgt dat u de bijbehorende esthetische onderdelen niet beschadigt en geen kabels en voorgesmonteerde onderdelen forceert.

*Het verwijderen uit de verpakking moet worden uitgevoerd door twee volwassenen om de integriteit van het product te waarborgen en het risico op letsel en/of beknelling te voorkomen.

Nadat het voorste deel van het chassis is uitgelijnd met het achterste deel door ze rond de pen van het overeenkomstige scharnier te draaien, trekt u de hendel in het openings-/sluitmechanisme van het chassis als volgt aan:

Steek de vergrendelingshaak (A) van de hendel van het openings-/sluitmechanisme in zijn zitting (B) op het achterste deel van het chassis.

Duw de hendel (C) naar de voorkant van het chassis en zorg ervoor dat deze vastzit door de betreffende vergrendeling (D).

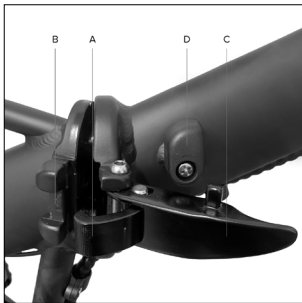

Plaatsing stuurkolom

Breng de stuurpen omhoog in verticale stand; draai de stuurpen vast met behulp van de vergrendeling die is aangegeven met de letter A.



Plaatsing stuur

Plaats het stuur op de stuurpen en zorg ervoor dat het goed gecentreerd en correct georiënteerd is zodat de bedieningsorganen gemakkelijk kunnen worden vastgegrepen met de hendel van de stuurbevestigingsklem (kleinrichting tussen stuur en stuurpen).

Instructies montage/demontage stuurbevestigingsplaat voor plaatsing/verwijdering van het stuur (indien nodig - optioneel)

Verwijder de stuurbevestigingsplaat als volgt vanaf de bovenzijde van de stuurpen:

Verwijder schroef nummer 1 en vervolgens hendel nummer 2.

Verwijder vervolgens metalen plaat nummer 3 en verwijder tenslotte metalen plaat nummer 4 door deze opzij te schuiven.



Ga in omgekeerde volgorde te werk om de eerder verwijderde stuurbevestigingsplaat weer aan te brengen.

Zorg ervoor dat u de kabels goed vastmaakt om gevaarlijke situaties tijdens het rijden te voorkomen.

Installatie en plaatsing zadelpen

Steek de zadelpen in de zitbuis van het chassis. Plaats het zadel in een passende positie en zet de zadelpen vervolgens goed vast door middel van de klemrichting (zadelpenklem) op het chassis.





GEVAAR

Minimumgrens inbrengen zadelpen

Om structurele en veiligheidsredenen is het bij het gebruik van het product ten strengste verboden de zadelpen verder uit de zadelpen van het chassis te trekken dan de daarop aangegeven grenswaarde, om het risico op structureelbreuken van het rijwiel en ernstig letsel te vermijden.

De correcte en veilige plaatsing van de zadelpen in de zitbuis van het chassis wordt bevestigd door het uitvoeren van een plaatsingsprocedure die de zichtbaarheid van de betreffende markering en/of grafische aanduiding van de minimale inbrenglimiet uitsluit; zie:



Juiste positie



Onjuiste positie

Installatie pedalen

Zoek het rechterpedaal (gemarkeerd met de letter R) en het linkerpedaal (gemarkeerd met de letter L).

Monteer het rechterpedaal (R) door de schroefdraadpen van het pedaal in de betreffende crank aan de rechterkant van het rijwiel te steken en het rechtsom (in de richting van het voorwiel draaien) vast te draaien met een steeksleutel van 15 mm.

Monteer het linkerpedaal (L) door de schroefdraadpen van het pedaal in de betreffende crank aan de linkerkant van het rijwiel te steken en het linksom (in de richting van het voorwiel draaien) vast te draaien met een steeksleutel van 15 mm.

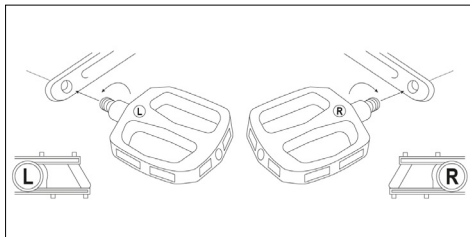



Controleer regelmatig of de verschillende boutonderdelen, bevestigingsschroeven, snelspanners en steekassen goed zijn vastgedraaid en controleer in het algemeen of alle onderdelen in orde zijn.

Moeren en alle andere zelfspannende bevestigingsmiddelen kunnen hun efficiëntie verliezen, daarom is het noodzakelijk om deze onderdelen periodiek te controleren en vast te draaien.

De waarden van de aanbevolen aanhaalmomenten voor de bevestiging van de specifieke onderdelen/componenten die op het product aanwezig zijn (bijv. stuur, stuurbevestiging, stuurpen, zadel, zadelpen, wielen, etc.) vindt u op de desbetreffende onderdelen. Voor alle andere bevestigingen moet worden uitgegaan van een gemiddelde waarde van 20Nm.

De controle van de correcte aanscherping van onderdelen/componenten door middel van hendelsystemen (snelspanner, stuurbevestiging, zadelpenklem, enz.) kan bij gebrek aan nauwkeurige technische aanduidingen van de betreffende waarden worden uitgevoerd door te testen of het onderdeel/component dat wordt bevestigd niet beweeglijk en/of instabiel bij een krachtige poging voor verwijdering en/of losmaken (stuur, zadelpen, wielen, enz.) en door te controleren of de klemhendel bij het sluiten voldoende weerstand biedt (zodat een afdruk achterblijft op de handpalm die wordt gebruikt om de hendel aan te spannen, de zogenaamde "imprint on palm") en of er na de sluiting een aanzienlijke kracht moet worden uitgeoefend om de hendel te kunnen openen.

Achterlicht

Het LED-achterlicht is reeds gemonteerd op het uiteinde van het bagagerek achter.

De in- en uitschakeling kunnen handmatig gebeuren door middel van de betreffende knop op het licht zelf.

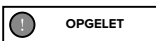

Sleutelset accu

Het rijwiel met trapondersteuning is exclusief voorzien van 2 sleutels die uniek verbonden zijn met het sleutelslot dat aanwezig is op de op het product geïnstalleerde accu, om vergrendelen/ontgrendelen mogelijk te maken voor verwijdering.

Spoor de sleutels op het product op in de buurt van het stuur of bevestigd aan een ander onderdeel van het rijwiel met trapondersteuning (chassis of accu) en verlies deze niet.



Negatieve verificatie

Indien u tijdens de montage fabrieksfouten, onduidelijke stappen of moeilijkheden bij de montage ondervindt, rijd dan niet op het rijwiel met trapondersteuning en neem contact op met de serviceafdeling van uw erkende dealer of ga naar de site www.argentoemobility.com/en/



Met het oog op de voortdurende technologische ontwikkeling behoudt de fabrikant zich het recht voor om het product zonder voorafgaande kennisgeving bij te werken, zonder dat deze handleiding automatisch wordt bijgewerkt.

Ga voor informatie en de herzieningen van deze handleiding naar de website www.argentoemobility.com/en/

Opvouwen van het rijwiel met trapondersteuning

Klap de pedalen in door middel van het ontgrendelmechanisme.

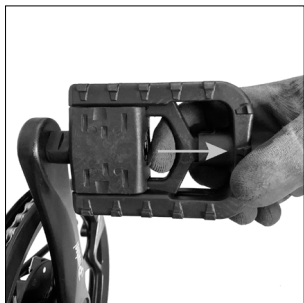

Pedaal open



Pedaal gesloten

Ontgrendel de hendel van het vergrendelingsmechanisme van de stuurpen door op de vergrendeling te drukken.

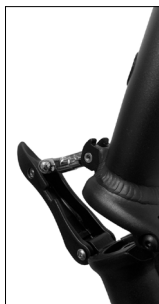

Ontgrendel de hendel van het vergrendelingsmechanisme van de stuurpen door op de vergrendeling te drukken.

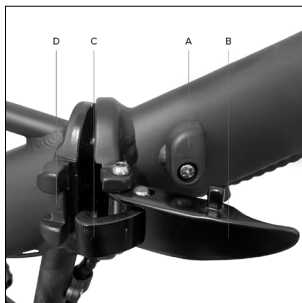

Draai de hendelvergrendeling (A) in het openings-/sluitmechanisme van het chassis linksom. Trek de hendel (B) naar buiten totdat de vergrendelingshaak (C) uit zijn zitting (D) kan worden verwijderd.



Klap het chassis van het rijwiel met trapondersteuning volledig naar beneden.
Om het chassis van het rijwiel te openen, gaat u in omgekeerde volgorde te werk.

6. Display

Het rijwiel met trapondersteuning is uitgerust met een bedieningsinrichting op het stuur, LED- of LCD-display, gevoed door de accu die is meegeleverd bij het product, waarmee alle elektrische en elektronische functies met betrekking tot het rijwiel volledig kunnen worden beheerd.

• Display LED - CDE9-BT

Overzicht van bedieningsorganen en symbolen

1. Toets ON/OFF
2. Toets in-/uitschakelen licht
3. Toets verhoging trapondersteuningsniveau (+)
4. Toets verlaging trapondersteuningsniveau (-)
5. LED-lampjes geselecteerd trapondersteuningsniveau (1-5)
6. LED-lampjes resterende acculading (1-5)
7. Hendel activering functie trapondersteuning

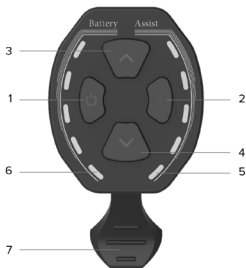

Omschrijving van de functies

Inschakeling/uitschakeling display

Druk op de toets ON/OFF voor ten minste 1 seconde om het display in of uit te schakelen.

Selectie van het niveau van trapondersteuning

Druk op de betreffende toets om het geselecteerde trapondersteuningsniveau te verhogen of te verlagen.

Het geselecteerde trapbekrachtigingsniveau, variërend tussen waarde 1 en 5, wordt op het display weergegeven door het overeenkomstige aantal LED-lampjes; zie: 1-2-3-4-5.

Het trapondersteuningsniveau dat door 1 LED-lampje op het display wordt aangegeven, bepaalt de instelling voor de minimale elektrische ondersteuning die door de motor wordt geleverd.

Het trapondersteuningsniveau dat door 5 LED-lampjes op het display wordt aangegeven, bepaalt de instelling voor de maximale elektrische ondersteuning die door de motor wordt geleverd.

Als u het geselecteerde trapondersteuningsniveau verlaagt tot de bijbehorende LED-lampjes volledig verdwijnen, wordt de elektrische ondersteuning van de motor uitgeschakeld.

Activering geassisteerd fietsen

Verlaag het geselecteerde trapondersteuningsniveau tot de overeenkomstige LED-lampjes volledig verdwijnen en druk de hendel in om de functie trapondersteuning in te schakelen, die de ondersteuning van de elektromotor activeert tot een snelheid van 6 km/u.

Schakel de functie uit door het indrukken van de hendel te onderbreken.

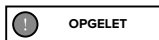

De functie trapondersteuning moet worden gebruikt in overeenstemming met de geldende voorschriften in het land van gebruik en is alleen toegestaan voor het rijden op het rijwiel met trapondersteuning waarbij u tijdens de activering naast het rijwiel loopt en de handgrepen van het stuur stevig met beide handen vasthoudt.



Het is ten strengste verboden de functie trapondersteuning in te schakelen terwijl u op het rijwiel met trapondersteuning rijdt, om het risico van letsel en beschadiging van de elektrische onderdelen van het product te vermijden.

Inschakeling/uitschakeling lichten

Houd de betreffende toets ten minste 1 seconde ingedrukt om het voorlicht in of uit te schakelen (achterlicht indien voorzien).

Indicator voor resterend laadniveau accu

Het laadniveau van de accu wordt op het display aangegeven door het overeenkomstige aantal LED-lampjes; zie: 0-1-2-3-4-5.

De gelijktijdige aanwezigheid van 5 LED-lampjes is een indicatie van het maximale laadpercentage van de accu dat op dat moment wordt gedetecteerd.

Als er minder LED's tegelijk branden, houdt dit een indicatie in voor de afnemende beschikbare lading van de accu en de daaruit voortvloeiende autonomie.

De indicator van de accu kan fluctueren in het laadniveau, afhankelijk van het gebruik van het rijwiel met trapondersteuning. Als u bijvoorbeeld een helling opgaat, kan het weergegeven niveau snel dalen omdat er een veel hoger accuverbruik is.

De afzonderlijke lampjes geven het specifieke laadbereik van de accu aan dat op dat moment wordt gedetecteerd. Het vertegenwoordigt niet noodzakelijk een proportioneel gegeven van de resterende autonomie.

Indicator bedrijfsstoring

Als er een storing wordt gedetecteerd in het elektrische en/of elektronische systeem van het product, zullen alle LED's op het display oplichten en knipperen.

Schakel het display uit en vervolgens weer in om de storing te identificeren die overeenkomt met het aantal knipperingen (flash); hieronder volgt een tabel met toelichtingen:

Aantal knipperingen	Omschrijving storing
2	Storing gebruik hendel trapondersteuning
3	Storing remsensor
4	Storing besturingseenheid
7	Oververhitting besturingseenheid
8	Hoogspanningsbeveiliging (spanning boven drempel)
10	Storing motor (overmatig stroomverbruik)
11	Storing hall-sensor motor
17	Communicatiestoring bedrading display-besturingseenheid
18	Communicatiestoring programmering display-besturingseenheid
19	Storing remsensor
20	Motorblok

• Display LCD - CDC13-BT

Overzicht van bedieningsorganen en symbolen

1. Indicatielampje activering licht
2. Assist: indicator van het geselecteerde niveau van trapondersteuning (numerieke waarde)
3. Fout: indicatielampje detectie bedrijfsstoring
4. Indicatielampje voor activering van de functie Trapondersteuning
5. Digitale snelheidsmeter: aanduiding van de momentane snelheid bij gebruik (Km/u of MPH)
6. AVG: weergave van de gemiddelde snelheid die tijdens het laatste gebruik werd geregistreerd (Km/u of MPH)
7. MAX: weergave van de maximumsnelheid die tijdens het laatste gebruik werd geregistreerd (Km/u of MPH)
8. TRIP: weergave van gedeeltelijk afgelegde afstand (km of mijl)
9. ODO: weergave van de totale afgelegde afstand (in km of mijl)
10. Snelheidsmodus die overeenkomt met het geselecteerde trapondersteuningsniveau (ECO-STD-Turbo)
11. Indicator resterend laadniveau accu
12. M: modustoets (MODE)
13. Toets voor wijzigen en/of verlagen waarde (-)
14. Toets ON/OFF
15. Toets voor wijzigen en/of verhogen waarde (+)



Omschrijving van de functies

Inschakeling/uitschakeling display

Druk op de toets ON/OFF voor ten minste 3 seconden om het display in of uit te schakelen.

Selectie van het niveau van trapondersteuning

Druk op de betreffende toets om het geselecteerde trapondersteuningsniveau te verhogen of te verlagen.

De selecteerbare trapondersteuningsniveaus liggen tussen de waarden 1 en 5 (Assist).

Ondersteuningsniveau 1 bepaalt de instelling voor de minimale elektrische ondersteuning die door de motor wordt geleverd (minimaal vermogen - gebruiksmodus ECO).

Ondersteuningsniveaus 2 en 3 bepalen de instelling van een elektrische ondersteuning door de tussenmotor (normaal vermogen - gebruiksmodus STD).

Ondersteuningsniveaus 4 en 5 bepalen de instelling voor de maximale elektrische ondersteuning die door de motor wordt geleverd (maximaal vermogen - gebruiksmodus TURBO).

Door niveau 0 te selecteren, wordt de activering van de elektrische ondersteuning van de motor uitgesloten.

Activering geassisteerd fietsen

Selecteer het trapondersteuningsniveau dat gelijk is aan 0 en houd vervolgens de toets - ingedrukt om de functie trapondersteuning in te schakelen, waarmee u een ondersteuning door een elektromotor tot een maximumsnelheid van 6 km/u kunt activeren.

Schakel de functie uit door het indrukken van de toets te onderbreken.



De functie trapondersteuning moet worden gebruikt in overeenstemming met de geldende voorschriften in het land van gebruik en is alleen toegestaan voor het rijden op het rijwiel met trapondersteuning waarbij u tijdens de activering naast het rijwiel loopt en de handgrepen van het stuur stevig met beide handen vasthoudt.



Het is ten strengste verboden de functie trapondersteuning in te schakelen terwijl u op het rijwiel met trapondersteuning rijdt, om het risico van letsel en beschadiging van de elektrische onderdelen van het product te vermijden.

Inschakeling/uitschakeling licht

Druk snel op de toets ON/OFF om het voorlicht aan en uit te zetten (achterlicht indien voorzien).

Weergave gegevens (AVG - MAX - TRIP - ODO)

De beschikbare gegevens betreffende de snelheid (AVG en MAX) en de afstand (TRIP en ODO) worden afwisselend en automatisch na elkaar weergegeven: AVG - MAX - TRIP - ODO.

De gedeeltelijke gebruiksgegevens (TRIP - AVG - MAX) worden na het uitschakelen van het display automatisch gereset.

Indicator voor resterend laadniveau accu

Het laadniveau van de accu wordt op het display weergegeven door de aanwezigheid van een bepaald aantal segmenten tussen 0 en 5.

De aanwezigheid van 5 segmenten is een indicatie van het maximale laadpercentage van de accu dat op dat moment wordt gedetecteerd.

De vermindering van het aantal aanwezige segmenten is een indicatie van het afnemende niveau van de beschikbare acculading en de daaruit voortvloeiende autonomie.

De indicator van de accu kan fluctueren in het laadniveau, afhankelijk van het gebruik van het rijwiel met trapondersteuning. Als u bijvoorbeeld een helling opgaat, kan het weergegeven niveau snel dalen omdat er een veel hoger accuverbruik is.

De afzonderlijke segmenten zijn indicatief voor het specifieke bereik van de op dat moment gedetecteerde acculading en geven niet noodzakelijk een proportioneel gegeven voor de resterende autonomie weer.

Indicator bedrijfsstoring

Indien er een storing wordt ontdekt in het elektrische en/of elektronische systeem van het product, verschijnt het lampje Error op het displayscherm en wordt de bijbehorende foutcode weergegeven.

Foutcode	Omschrijving storing
2	Storing gebruik hendel trapondersteuning
3	Storing remsensor
4	Storing besturingseenheid
7	Oververhitting besturingseenheid
8	Hoogspanningsbeveiliging (spanning boven drempel)
10	Storing motor (overmatig stroomverbruik)
11	Storing hall-sensor motor
17	Communicatiestoring bedrading display-besturingseenheid
18	Communicatiestoring programmering display-besturingseenheid
19	Storing remsensor
20	Motorblok

Configuratie van de parameters

Houd de toets M ten minste 3 seconden ingedrukt om toegang te krijgen tot het configuratiemenu en druk vervolgens kort op de toets M om de invoer te bevestigen en de volgende configureerbare parameter weer te geven.

Selecteer de gewenste waarde van de individuele parameter door op de toets + of - te drukken en bevestig deze met de toets M (kort om naar de volgende parameter te gaan).

Volgorde van configureerbare parameters:

P1 - Meeteenheid:

Druk op de toets + of - om de meeteenheid voor de op het display weergegeven snelheid en afstand te selecteren:

Internationaal metrisch stelsel (km/u en km) of Brits imperiaal stelsel (MPH en mijl)

P2 - Wachtwoord gebruiker ON/OFF display:

Beschikbare opties = on / off

OFF = door "off" te selecteren en dit te bevestigen door het indrukken van de toets M, wordt de activering van het verzoek om invoer van het gebruikerswachtwoord (identificatiecode) uitgesloten waarmee de gebruiker toegang krijgt tot het display en dit kan activeren en waarmee alle functies van het rijwiel met trapondersteuning volledig kunnen worden beheerd.

Bedieningen en functies op het display zijn onmiddellijk toegankelijk na het indrukken van de inschakelingstoets.

ON = door "on" te selecteren en dit te bevestigen door te drukken op de toets M, wordt de configuratieparameter geactiveerd die voorziet in de activering van het display en de toegang tot alle functies waarmee het rijwiel met trapondersteuning volledig kan worden beheerd, uitsluitend na het invoeren van een gebruikerswachtwoord (identificatiecode).

Bedieningen en functies op het display zijn, na het indrukken van de inschakelingstoets, alleen toegankelijk na invoer van het eerder ingestelde gebruikerswachtwoord (P3).

P3 - Wachtwoord gebruiker:

Parameter die uitsluitend wordt weergegeven na voorafgaande selectie van de optie "ON", waarmee de gebruiker de configuratie voor toegang tot het display uitsluitend kan inschakelen door het invoeren van een wachtwoord (numerieke identificatiecode bestaande uit 4 cijfers) dat vooraf is ingesteld en als volgt is bevestigd:

- selecteer de 4 cijfers die het wachtwoord vormen door de toetsen + of - in te drukken en bevestig ze afzonderlijk door op de toets ON/OFF te drukken

- bevestig de 4-cijferige numerieke identificatiecode door op de toets M te drukken.

0000 - Wachtwoord instelling systeempparameters:

Indien er abnormale gegevens worden weergegeven op het display met betrekking tot de snelheid (km/u en km) en het aantal afgelegde kilometers (MPH en mijl), neem dan contact op met de klantenservice voor de nodige ondersteuning:

www.argentoemobility.com/en/support/

7. Accu

Het rijwiel met trapondersteuning start en voedt zijn elektrische en elektronische functies door middel van de bij het product geleverde lithiumionaccu, die correct is opgeladen, geïnstalleerd en, indien voorzien, na de activering door middel van de specifieke schakelaar.



- A. Schakelaar activering accu (I=On / O=Off) * indien voorzien
- B. Oplaadaansluiting acculader
- C. Slot vergrendeling/ontgrendeling accu
- D. Indicator resterend laadniveau. ** zijdelingse of frontale locatie

Verwijderen en plaatsen accu

De accu kan van de fiets worden verwijderd om diefstal te voorkomen, om op te laden of om in optimale staat te bewaren.

Verwijderen van de accu:

Steek de bijgeleverde sleutel in het slot op de accu. Draai de sleutel linksom in ontgrendelde positie. Verwijder de accu uit de zitting op de zadelbuis van het chassis door het omhoog van de zitting weg te trekken totdat het volledig verwijderd is.

Plaatsen van de accu:

Steek de bijgeleverde sleutel in het slot op de accu. Draai de sleutel linksom in ontgrendelde positie. Plaats de accu in de zitting op de bovenbuis van het chassis en voltooi de installatie door de sleutel rechtsom in vergrendelde positie te draaien.

Controleer of de accu op correcte wijze is geïnstalleerd en vergrendeld door te proberen deze te verwijderen en/of door ervoor te zorgen dat deze stevig aan het chassis is verankerd en niet verplaatsbaar is.

Opladen van de accu

Voordat u uw rijwiel met trapondersteuning voor de eerste keer gebruikt, is het nodig om de accu volledig opladen met de bijgeleverde acculader.

De gemiddelde tijd voor het opladen van de accu varieert afhankelijk van de resterende lading van de accu en duurt ongeveer 4 tot 6 uur.

Het is raadzaam om de accu na elk gebruik van het rijwiel met trapondersteuning op te laden met de betreffende acculader.

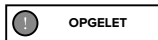

Gebruik alleen de bijgeleverde acculader of een goedgekeurd model met dezelfde technische specificaties en zorg ervoor dat u de relatieve methoden en voorzorgsmaatregelen voor gebruik die op de lader of in de handleiding staan vermeld in acht neemt.

EPAC	Acculader INPUT	Acculader OUTPUT
Piuma	AC 100V-240V 1.8A (Max)	DC 42V 2.0A (Max)
Piuma-S	AC 100V-240V 1.8A (Max)	DC 42V 2.0A (Max)

Zorg ervoor dat het rijwiel met trapondersteuning is uitgeschakeld en de accu is uitgeschakeld/gedeactiveerd (indien voorzien door het accumodel dat bij het product wordt geleverd).

Zorg ervoor dat de acculader, de oplaadstekker en de oplaadaansluiting van de accu droog zijn.

Sluit de oplaadstekker aan op de oplaadaansluiting van de accu en vervolgens op het stopcontact (230V/50Hz).

Tijdens de oplaadcyclus van de accu brandt er een rood LED-lampje op de lader. Wanneer de oplaadcyclus van de accu is voltooid, gaat er een groen LED-lampje branden.

Trek de oplaadstekker uit de oplaadaansluiting van de accu en vervolgens uit het stopcontact.



- A. Oplaadstekker van de accu
- B. Voedingsstekker
- C. LED-lampje laadstatus accu

OPGELET

Het gebruik van een acculader dan de meegeleverde acculader die niet geschikt of niet goedgekeurd is om de accu van het product op te laden, kan schade aan het product veroorzaken of andere potentiële risico's met zich meebrengen.

Laad het product nooit op zonder toezicht.

Schakel het product niet in en rij er niet mee tijdens het opladen.

Buiten bereik van kinderen houden tijdens het opladen. Niets op de acculader plaatsen tijdens gebruik, geen vloeistof of metaal laten doordringen in de acculader.

De acculader warmt op tijdens de oplaadcyclus van de accu.

Laad het product niet onmiddellijk na gebruik op. Laat het product afkoelen voordat u het oplaadt.

Het product mag niet gedurende lange perioden worden opgeladen. Overladen vermindert de levensduur van de accu en veroorzaakt eventuele andere risico's.

Het is raadzaam om het product niet volledig te laten ontladen om te voorkomen dat de accu beschadigd raakt, waardoor de efficiëntie afneemt.

Schade veroorzaakt door de step lange tijd niet op te laden is onomkeerbaar en wordt niet gedekt door de beperkte garantie. Als er eenmaal schade is ontstaan, kan de accu niet meer opgeladen worden (het is verboden om de accu te laten demonteren door niet-gekwalificeerd personeel: dit zou elektrische schokken, kortsluitingen of zelfs ongevallen van aanzienlijke omvang tot gevolg kunnen hebben).

Laad de accu regelmatig op (ten minste om de 3/4 weken), ook als u uw elektrische fiets langere tijd niet gebruikt.

Laad de accu op in een droge omgeving, uit de buurt van ontvlambare materialen (bijv. materialen die vlam kunnen vatten), bij voorkeur bij een binnentemperatuur van 15-25°C, maar nooit onder 0°C of boven + 45°C.

Verricht regelmatig een visuele controle van de acculader en de kabels van de acculader. Niet de acculader gebruiken als er duidelijk schade zichtbaar is.

Autonomie en duur van de accu

De accuduur van het rijwiel met trapondersteuning, en dus de geschatte af te leggen afstand in km, kan aanzienlijk variëren, afhankelijk van de specifieke gebruikswijze (totale belading, spierinspanning van de fietser, gekozen niveau van elektrische trapondersteuning, frequentie van starten/herstarten), de mechanische en elektrische staat van het product (bandenspanning en slijtage, efficiëntieniveau van de accu) en externe invloeden (hellingshoeken en wegdek, atmosferische omstandigheden).

Na verloop van tijd nemen het vermogen en prestaties van de accu af als gevolg van de fysiologische elektrochemische achteruitgang van de cellen waaruit de accu bestaat.

Het is onmogelijk de precieze levensduur te voorspellen, aangezien deze voornamelijk afhangt van het soort gebruik en de belasting waaraan het apparaat wordt blootgesteld.

Om de levensduur van de accu te bevorderen, moet deze op een droge plaats worden bewaard, beschermd tegen direct zonlicht en bij voorkeur bij een binnentemperatuur van 15-25°C, maar nooit onder 0°C of boven +45°C. De accu kan het best bij kamertemperatuur worden opgeladen en het beter om overladen of volledig ontladen tijdens het gebruik te voorkomen. Laad de accu idealiter regelmatig op, ook als u het rijwiel met trapondersteuning gedurende langere tijd niet wordt gebruikt (ten minste om de 3 tot 4 weken).

Over het algemeen moet er rekening mee worden gehouden dat de kou het vermogen van de accu vermindert. In de winter is het raadzaam om de accu op te laden en op te slaan bij kamertemperatuur en om de accu slechts kort voor gebruik in het rijwiel met trapondersteuning te plaatsen.



Waarschuwing inzake de accu

De accu bestaat uit lithiumioncellen en chemische elementen die gevaarlijk zijn voor de gezondheid en het milieu. Gebruik het product niet als er geuren, stoffen of overmatige warmte wordt afgegeven.

- Gooi het product of de accu niet weg met het huisvuil.
- De eindgebruiker is er verantwoordelijk voor dat de elektrische en elektronische apparatuur en de accu's in overeenstemming met alle geldende normen wordt verwijderd.
- Vermijd om gebruikte, defecte en/of niet-originele accu's van andere modellen of merken te gebruiken.
- Laat de accu niet in de buurt van vuur of warmtebronnen. Risico op brand en explosie.
- De accu mag niet geopend of gedemonteerd worden en vermijd ertegen te stoten, hem te laten vallen, te doorboren of er voorwerpen op te bevestigen.
- Eventueel door de accu afgegeven stoffen mogen niet worden aangeraakt omdat ze gevaarlijk zijn. Voorkom dat kinderen of dieren de accu aanraken.
- Laat de accu niet overladen en vermijd kortsluitingen. Risico op brand en explosie.
- Laat de accu nooit onbeheerd achter tijdens het opladen. Brandgevaar! Verbind de oplaadaansluiting nooit met metalen voorwerpen.
- De accu mag niet in water worden ondergedompeld of aan water, regen of andere vloeistoffen worden blootgesteld.
- Stel de accu niet bloot aan direct zonlicht, overmatige hitte of kou (laat het product of de accu, bijvoorbeeld, niet achter in een auto die langdurig wordt blootgesteld aan direct zonlicht), aan omgevingen met explosieve gassen of vuur.
- Vervoer en bewaar de accu niet samen met metalen voorwerpen zoals haarspelden, halskettingen, enz. Het contact tussen metalen voorwerpen en de accu kan kortsluitingen veroorzaken en dientengevolge persoonlijk letsel of de dood.

8. Inbedrijfstelling

Voordat u het rijwiel met trapondersteuning gebruikt, is het, naast de controle van de ladingstoestand en de correcte installatie van de accu, altijd goed om elk onderdeel zorgvuldig te controleren en de nodige afstellingen aan de relevante mechanische onderdelen uit te voeren. U kunt dit zelf doen of laten doen door gespecialiseerde vakmensen, zie: afstellen en aanspannen van zadel en zadelpen, afstellen en aanspannen van stuur en stuurbevestiging, afstellen van de remmen, afstellen van de versnelling, smeren van de ketting en de tandwielen, controleren van de wielen en de bandenspanning en een algemene controle van de bevestiging van de bevestigingsbouten, snelspanners en steekassen en van de staat van alle onderdelen.

Zadel

Om het beste comfort bij het gebruik van het product te garanderen, een correcte trapbeweging mogelijk te maken en veiligheidsproblemen te vermijden, is de positie op de fiets heel belangrijk.

Daarom is het belangrijk dat het zadel en de zadelpen zo worden geplaatst en ingesteld dat dit passend is bij de fysiologie van de gebruiker.

Het zadel kan worden afgesteld in hoogte, voorwaartse beweging en in hoek.

Om de hoogte van het zadel af te stellen moet de klem waarmee de zadelpen in het chassis is bevestigd worden losgemaakt en worden verhoogd of verlaagd afhankelijk van de behoeften. Let er hierbij op dat de klem niet verder wordt uitgetrokken dan de op de grens die erop is aangegeven om het risico van eventuele breuken van het chassis te voorkomen. Zodra u de gewenste positie heeft bepaald met inachtneming van de voorzorgsmaatregelen met voor uittrekken van de zadelpen, bevestigt u deze door de klem te draaien totdat deze goed vastzit om te voorkomen dat de zadelpen beweegt en/of instabiel wordt.

Het is over het algemeen raadzaam de hoogte van het zadel aan te passen door te controleren of uw been bijna gestrekt is wanneer u uw voet op het laatste draaipunt van het pedaal plaatst.

Om de hoek en de voorwaartse beweging van het zadel aan te passen, moet het relatieve bevestigingssysteem in de beugel van de zadelpen worden losgemaakt, zodat de gewenste positie qua hoek en voorwaartse beweging van het zadel kan worden ingesteld. Zet vervolgens het bevestigingssysteem correct vast om speling en beweging te voorkomen.

Stuur

Het stuur kan in hoogte en hoek worden versteld met behulp van de stuurklemmen op de stuurpen en/of stuurbevestiging.

Om de hoogte van het stuur af te stellen maakt u de klem los die de telescopische stuurpen vasthoudt, zodat deze kan worden verwijderd of geplaatst om het stuur hoger of lager te zetten totdat de gewenste positie is bepaald. De klem moet vervolgens worden bevestigd om te voorkomen dat het stuur beweegt. In andere gevallen moet de schroef worden losgedraaid waarmee de stuurbevestiging in de vorkbuis is bevestigd (indien aanwezig) of moet op het scharnier van de stuurbevestiging worden ingewerkt.

Om de hoek van het stuur af te stellen, maakt u het klemsysteem van de stuurbevestiging los, draait u aan het stuur totdat de gewenste positie is behaald en zet u het vast door het klemsysteem vast te draaien zodat het niet meer kan bewegen.

Remmen

Het remsysteem dat op het product is geïnstalleerd omvat mechanische schijfremmen, die op het voorwiel en op het achterwiel kunnen worden bediend door middel van de betreffende hendels op het stuur, elk voorzien van een inrichting (cut-offsensor) waardoor bij activering van de remhendel waarmee deze is verbonden, de aandrijfkraft van de motor onmiddellijk wordt uitgeschakeld.

De remhendel aan de rechterkant van het stuur bedient de achterrem, zodat het achterwiel tot stilstand kan komen. De remhendel aan de linkerkant van het stuur bedient de voorrem, zodat het voorwiel tot stilstand kan komen.

De voor- en achterremhendels moeten zodanig worden geplaatst en georiënteerd dat de ergonomie wordt geoptimaliseerd door het bevorderen van een natuurlijke houding van de hand en van de vingers die worden gebruikt om ze te bedienen, waarbij de kracht en timing die nodig zijn om het remmen te activeren tot een minimum wordt beperken en de mogelijkheid van een goede modulatie ervan wordt behouden.

Controleer de werking van de remmen met een remtest bij lage snelheid (max. 6 km/u) op een terrein zonder obstakels.

Door de progressieve slijtage van de remblokken die op de betreffende remklauwen zijn gemonteerd, moeten door de vermindering van hun dikte de remhendels verder in worden gedrukt om dezelfde remkracht uit te oefenen.

Indien het bij het product geleverde remsysteem een mechanische schijf heeft, is het voor de compensatie van dit soort slijtage nodig om de stelmoer van de remkabel, die zich achter de overeenkomstige hendel bevindt, aan te draaien om de optimale remomstandigheden te herstellen. Indien de remblokken overmatig versleten zijn, zullen ze moeten worden vervangen.

Versnelling en aandrijving

Het schakelsysteem met kabels dat bij het product is geleverd is geïndexeerd en maakt het mogelijk de overbrengingsverhouding en de metrische ontwikkeling van de pedaalslag te wijzigen door in te werken op het bedieningsorgaan op het stuur, waarbij de zijwaartse beweging van de ketting op het betreffende tandwiel van de cassette op het achterwiel wordt bepaald door middel van de betreffende derailleur.

Controleer de goede werking van de versnelling en de afstelling daarvan en controleer tevens of de ketting en de tandwielen van de transmissie schoon en goed gesmeerd zijn.

Wielen en banden

Controleer of de spaken correct zijn gecentreerd, goed zijn gespannen en of de steekassen en/of de snelspanners van het voorwiel (indien aanwezig) goed zijn gemonteerd en vastgedraaid.

Controleer de aanwezigheid en de correcte installatie van reflectoren.

Controleer de staat en de slijtage van de banden: er mogen geen sneden, scheuren, vreemde voorwerpen, abnormale zwellingen, zichtbare plooiën of andere beschadigingen zijn.

Controleer de bandenspanning door middel van de betreffende minimum- en maximumwaarden die zijn weergegeven op de zijkant van de banden (de juiste drukwaarde is afhankelijk van het vervoerde gewicht, de weersomstandigheden en de toestand van de weg).

Goed opgepompte banden verbeteren niet alleen de rotatie van de wielen, maar verminderen ook het risico op lekken en slijtage.

9. Opslag, onderhoud en reiniging

Om de veiligheid en de functionaliteit van het product in de loop van de tijd te kunnen garanderen, moet het regelmatig worden gecontroleerd en onderhouden.

Sommige controle- en onderhoudswerkzaamheden kunnen rechtstreeks worden uitgevoerd door de gebruiker of door iedereen met mechanische basisvaardigheden, handvaardigheid en geschikt gereedschap.

Andere handelingen vereisen de deskundigheid en het specifieke gereedschap van een gekwalificeerde operator.

De dealer kan alle informatie verstrekken betreffende de controlehandelingen die rechtstreeks door de gebruiker kunnen worden uitgevoerd en kan advies geven over welke reguliere onderhoudsbeurten periodiek moeten worden uitgevoerd, afgestemd op de intensiteit en omstandigheden waarin u het product gebruikt.

Alle onderhoudshandelingen moeten worden uitgevoerd met losgekoppelde accu, waarbij u ervoor zorgt dat de fiets op het standaard rust.

De verschillende onderdelen van het product zijn onderhevig aan verschillende vormen van slijtage als gevolg van het gebruik.

Het is raadzaam om in het bijzonder de volgende onderdelen regelmatig te inspecteren en te onderhouden: banden, wielen, remmen, versnelling, ketting, ophangingen en chassis.

De **banden** die op het product zijn geïnstalleerd zijn onderhevig aan fysiologische slijtage van het loopvlak. Dit kan worden geaccuteerd door bepaalde gebruikspatronen en omgevingen. Ze zijn onderhevig aan natuurlijke verharding van de rubberamenstelling in de loop van de tijd.

Controleer voortdurend de juiste spanning van de binnenbanden die in de banden zijn geïnstalleerd om het risico op een lege band te verminderen, het slijtageproces te beperken en een veiliger en efficiënter gebruik van het product te waarborgen.

Inspecteer de banden regelmatig op slijtage en veroudering/achteruitgang en vervang ze zo nodig door banden met dezelfde eigenschappen.

Om de **wielen**, die onderhevig zijn aan slijtage door gebruik, op een correcte manier te onderhouden, moeten deze periodiek worden gecontroleerd waarbij u er op let of deze goed zijn gecentreerd en of de spaken gelijkmatig en correct zijn gespannen naar gelang van het type velg. Daarnaast moeten de naafaglers worden geïnspecteerd, gereïngd en gesmeerd of indien nodig vervangen.

De integriteit van de velgen die bij het product zijn geleverd moet voortdurend worden gecontroleerd om zeker te zijn dat er geen sprake is van vervormingen, deuken, barsten en/of andere tekenen van corrosie en schade die vervanging om veiligheidsredenen noodzakelijk zouden maken.

Om te kunnen garanderen dat de **remmen** in goede staat worden gehouden, moeten niet alleen de slijtage en de integriteit van de remschijven regelmatig worden gecontroleerd, maar ook de staat van slijtage van de staalkabels die zich aan de binnenkant van de kabelmantels van het remsysteem bevinden en moeten deze worden vervangen om risico op breuken te voorkomen. Daarnaast moeten de remblokken op die op de remklauwen zijn gemonteerd periodiek worden vervangen wanneer ze een dikte van niet minder dan 1 mm hebben bereikt.

De goede werking van de aandrijving van het rijwiel met trapondersteuning wordt gewaarborgd door goed onderhoud en correcte afstelling van de betreffende onderdelen.

Het systeem met **versnellingskabels** dat bij het product is geleverd wordt veel belast tijdens gebruik en werkt als gevolg van mechanische spanning. Daarom kan het gemakkelijk de juiste afstelling verliezen; het behoud en/of het herstel van de juiste bedrijfsomstandigheden van de geïndexeerde achterderailleur wordt gegarandeerd door een adequate afstelling van de derailleur (eindslagschroeven) en het afstellen van de kabel van de achterderailleur.

De **ketting** en de betreffende tandwieloverbrenging zijn onderhevig aan slijtage door gebruik en moeten, om hun integriteit en een goede werking wat betreft soepelheid en geruisloosheid te garanderen, regelmatig worden gereinigd en gesmeerd met specifieke producten (druppels of spray, droog of nat), die geschikt zijn voor het seizoen en de manier waarop het product wordt gebruikt. Ze moeten tevens periodiek worden vervangen.

Voer enkel smeermiddelen uit nadat de betrokken onderdelen voldoende zijn gereinigd en ontvet, waarbij u ervoor zorgt dat, vooral bij gebruik van oliehoudende smeermiddelen, overtollig smeermiddel wordt verwijderd.

De **voor- en achterophanging** (indien aanwezig) zijn niet verstelbaar, tenzij anders vermeld in deze handleiding. Aangezien ze geen specifiek onderhoud vereisen, hoeven ze alleen periodiek te worden gecontroleerd op correcte werking en afwezigheid van speling.

Het smeermiddel (indien aanwezig) dat nodig is voor de correcte werking van de ophanging dat op het product is gemonteerd is reeds aanwezig in de betreffende vorken, dus is verdere smering niet nodig.

Het **chassis** van het product moet regelmatig worden geïnspecteerd om de aanwezigheid van symptomen van scheurvorming en/of zogenaamde "materiaalmoetheid" uit te sluiten en tijdig maatregelen te kunnen nemen om het risico van beschadiging en/of breuk te beperken en/of uit te sluiten.

Het is raadzaam elk bevestigingsonderdeel van het product zorgvuldig te controleren en preventief en periodiek een algemene controle uit te voeren om na te gaan of de zelfborgende moeren en bevestigingsschroeven, die door gebruik en na verloop van tijd hun efficiëntie kunnen verliezen, goed zijn aangedraaid.

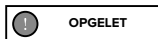

Na elk regulier onderhoud is het verplicht om de perfecte werking van alle bedieningsorganen te controleren.

Opmerkingen betreffende het onderhoud

Alle onderhoudswerkzaamheden moeten worden uitgevoerd met losgekoppelde accu.

Tijdens elke onderhoudsfase moeten de operators beschikken over de nodige middelen om ongevallen te voorkomen.

Het gereedschap dat wordt gebruikt voor het onderhoud moet geschikt en van goede kwaliteit zijn.

Gebruik geen benzine of ontvlambare oplosmiddelen als reinigingsmiddel, maar gebruik altijd niet-ontvlambare en niet-giftige oplosmiddelen.

Beperk het gebruik van perslucht zoveel mogelijk en bescherm uzelf met een veiligheidsbril met zijkleppen.

Gebruik nooit open vuur als verlichting bij het uitvoeren van controles of onderhoud.

Controleer na alle onderhouds- of afstelwerkzaamheden of er geen gereedschap of vreemde voorwerpen tussen de bewegende delen van het rijwiel met trapondersteuning zijn achtergebleven.

Deze handleiding bevat geen uitvoerige informatie over demontage en buitengewoon onderhoud, aangezien deze werkzaamheden altijd uitsluitend door het personeel van de klantenservice van de geautoriseerde dealer mag worden uitgevoerd.

De klantenservice kan u alle informatie en antwoorden geven op al uw vragen betreffende het onderhoud en de verzorging van uw rijwiel met trapondersteuning.

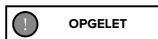

Reiniging

De reiniging van het rijwiel met trapondersteuning is niet alleen een kwestie van fatsoen, maar stelt u ook in staat eventuele defecten aan het rijwiel onmiddellijk op te sporen.

Verwijder de accu voordat u het product ast en gebruik bij voorkeur een spons en/of een zachte doek en water, eventueel met toevoeging van een specifiek neutraal reinigingsmiddel, waarbij u zeer voorzichtig bent bij het hanteren van de elektronische onderdelen.

Het is absoluut verboden waterstralen onder druk te richten op elektrische onderdelen, de motor, het display en de accu. Na het wassen is het belangrijk alle gewassen onderdelen, evenals het chassis en de remoppervlakken, met een tweede zachte doek af te drogen en/of volledig te drogen met perslucht onder lage druk. Controleer vervolgens of er geen restvocht achterblijft op de elektrische onderdelen.

Vlekken op het chassis van het product kunnen verwijderd worden met een vochtige doek. Breng op hardnekkige vlekken milde zeep aan, gebruik een borsteltje en reinig vervolgens met een vochtige doek.

Gebruik voor de reiniging van het product geen alcohol, benzine, kerosine of andere corrosieve en vluchtige chemische oplosmiddelen om ernstige beschadiging te voorkomen.



Aller reinigingshandelingen van het rijwiel met trapondersteuning moeten worden uitgevoerd met verwijderde accu.

Het binnendringen van water in de accu kan leiden tot beschadiging van de interne circuits, brand- en explosiegevaar. Als u twijfelt of er water in de accu is binnengedrongen, staak dan onmiddellijk het gebruik van de accu en laat hem controleren door de technische servicedienst of de dealer.

Bewaring en opslag

Indien het rijwiel met trapondersteuning voor langere periodes van inactiviteit moet worden opgeslagen en bewaard, moet dit gebeuren in een gesloten omgeving, op een droge, koele en mogelijk geventileerde plaats, waarbij de volgende handelingen moeten worden uitgevoerd:

- Voer een algemene reiniging uit van het rijwiel met trapondersteuning.
- Verwijder de accu, die bij het rijwiel met trapondersteuning is meegeleverd, uit de behuizing en sla deze, na deactivering met de betreffende sleutel of schakelaar (indien aanwezig), op een droge plaats op, uit de buurt van brandbare materialen (bijv. materialen die vlam kunnen vatten), bij voorkeur bij een binnentemperatuur van 15-25°C, en nooit onder 0°C of boven + 45°C. Voer periodieke oplaadcycli uit om te voorkomen dat het spanningsniveau van de accu te sterk daalt, waardoor het risico van beschadiging en verlies van efficiëntie ontstaat.
- Bescherm elektrische contacten die worden blootgesteld aan antioxidantproducten.
- Smeer alle oppervlakken in die niet beschermd zijn door verf of anticorrosiebehandelingen.

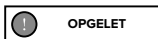

Bewaar of sla het product niet voor een langere periode buitenshuis of in een voertuig op. Sterk zonlicht, te hoge en te lage temperaturen versnellen de veroudering van de handen en beïnvloeden de levensduur van zowel het product als de accu. Stel de step niet bloot aan regen of water, dompel hem niet onder in water en vermijd hem met water te wassen.

Opheffen

Vanwege het gewicht van het rijwiel met trapondersteuning moet deze door twee volwassenen worden opgetild. Wees hierbij erg voorzichtig om persoonlijk letsel (verplettering en ongevallen) en materiële schade (schokken en stoten) te voorkomen.



Transport

Om het rijwiel met trapondersteuning veilig te kunnen vervoeren, zowel binnen het passagiersruimte van het vervoermiddel als daarbuiten (bijv. fietsdragers), moet u de accu en de daarop geïnstalleerde accessoires verwijderen en moet u het product verankeren met behulp van geschikt bevestigingsmateriaal (riemen of kabels) en bevestigingsmiddelen die in goede staat verkeren en zodanig geïnstalleerd zijn dat het chassis, de kabels en andere onderdelen van het product niet beschadigd raken.

Het is de verantwoordelijkheid van de gebruiker om te zorgen voor de geschiktheid van de apparatuur die wordt gebruikt om het product te vervoeren, door voorzieningen (bijv. fietsdragers) uit te rusten en te installeren in overeenstemming met de voorschriften die in het land van gebruik zijn goedgekeurd en toegestaan.



De fabrikant is niet aansprakelijk voor breuken die worden veroorzaakt door het opheffen en/of vervoeren van de elektrische fiets na de levering.

10. Aansprakelijkheid en algemene garantievorwaarden

De bestuurder draagt de verantwoordelijke voor alle risico's die verband houden met het gebruik van een helm en andere beschermingsmiddelen.

De bestuurder moet zich houden aan de geldende plaatselijke voorschriften met betrekking tot:

1. de toegestane minimumleeftijd voor de bestuurder,
2. de beperkingen inzake het type bestuurder dat het product mag gebruiken
3. alle andere regelgevende aspecten

De bestuurder is tevens verplicht het product schoon en in een perfecte staat van efficiëntie en onderhoud te houden. Hij/zij is verplicht de veiligheidscontroles die binnen zijn/haar bevoegdheid vallen zorgvuldig uit te voeren zoals beschreven in de vorige secties. Hij/zij mag op geen enkele manier het product aanpassen en is verplicht alle documentatie met betrekking tot onderhoud te bewaren.

De fabrikant is niet aansprakelijk voor veroorzaakte schade en voor schade veroorzaakt aan voorwerpen en personen, met name als:

- het product op oneigenlijke wijze wordt gebruikt of niet in overeenstemming met de inhoud van de handleiding;
- het product na de aankoop wordt gewijzigd of er wordt geknoeid met alle of enkele van de onderdelen.

In het geval van een storing van het product om redenen die niet te wijten zijn aan onjuist gedrag van de bestuurder en indien u de algemene garantievorwaarden wenst te raadplegen, wordt u verzocht contact op te nemen met uw dealer of om de website www.argentoemobility.com/en/ te bezoeken

De volgende defecten of storingen zijn altijd uitgesloten van het toepassingsgebied van de wettelijke garantie voor producten: eventuele defecten of storingen die veroorzaakt zijn door incidentele gebeurtenissen en/of die toe te schrijven zijn aan de verantwoordelijkheid van de koper of door oneigenlijk gebruik (ten opzichte van het gebruiksdoel en/of zoals aangegeven in de meegeleverde technische documentatie), door het niet afstellen van de mechanische onderdelen, door natuurlijke slijtage van materiaal, door slijtage dat wordt veroorzaakt door montagefouten, door gebrek aan onderhoud en/of gebruik dat niet overeenkomt met de instructies.

Het volgende moet bijvoorbeeld worden beschouwd als uitgesloten van de wettelijke garantie voor producten:

- schade veroorzaakt door stoten, vallen of aanrijdingen, lekke banden;
- schade veroorzaakt door gebruik, blootstelling of opslag in een ongeschikte omgeving (bijvoorbeeld: aanwezigheid van regen en/of modder, blootstelling aan vocht of overmatige warmtebronnen, contact met zand of andere stoffen);
- schade veroorzaakt door het niet afstellen voor het wegklear maken en/of het niet onderhouden van mechanische onderdelen, remmen, stuur, banden, enz.; onjuiste installatie en/of montage van onderdelen;
- natuurlijke slijtage van verbruiksmaterialen: schijfremmen (bijv. remblokken, remklauwen, schijf, kabels), banden, voetplaten, pakkingen, lagers, led-verlichting en lampen, standaard, toetspen, spatborden, rubberen onderdelen (voetplaat), bedrading van kabelconnectoren, maskers en stickers, enz.;
- onjuist onderhoud of gebruik van de accu van het product;
- het aanpassen en/of forceren van onderdelen van het product;
- onjuist of ongeschikt onderhoud of aanpassing van het product;
- onjuist gebruik van het product (bijvoorbeeld: overbelasting, gebruik bij wedstrijden en/of voor commerciële verhuuractiviteiten);
- onderhoud, reparaties en/of technische handelingen op het product die worden uitgevoerd door onbevoegde derden;
- schade aan producten als gevolg van het transport, indien uitgevoerd door de koper;
- schade en/of defecten als gevolg van het gebruik van niet-originele reserveonderdelen.

U kunt de meest recente versie van de garantievorwaarden raadplegen op de website

www.argentoemobility.com/en/support/

11. Informatie over de verwijdering

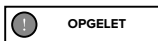

Verwerking van afgedankte elektrische en elektronische apparaten (van toepassing in alle landen van de Europese Unie en in andere Europese systemen voor gescheiden inzameling)

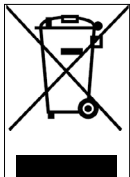

Dit symbool op het product of op de verpakking geeft aan dat het product niet als normaal huishoudelijk afval moet worden beschouwd, maar moet worden ingeleverd bij het specifieke inzamelpunt voor de recycling van afgedankte elektrische en elektronische apparatuur (AEEA).

Door het product op de juiste manier af te voeren, helpt u mogelijke negatieve gevolgen voor het milieu en de gezondheid door een onjuiste afvalverwerking te voorkomen.

Het recyclen van materialen draagt bij tot het behoud van natuurlijke grondstoffen.

Neem voor meer informatie over de recycling en verwijdering van dit product contact op met de plaatselijke afvalverwerkingsdienst of het verkooppunt waar u het heeft aangeschaft.

In ieder geval moet het product verwijderd worden volgens de regelgeving van kracht in het land van aankoop.

De consument mag de AEEA niet als gemeentelijk afval afvoeren, maar moet dit soort afval op gescheiden manier laten verwerken door middel van twee manieren van inzameling:

- Bij de Gemeentelijk inzamelpunten, rechtstreeks of via de gemeentelijke inzameldienst, indien beschikbaar.
- Bij de verkooppunten in geval van de aanschaf van nieuwe elektrische en elektronische apparatuur.

Hier kunt u de AEEA van kleine afmetingen (de langste zijde korter dan 25 cm) gratis inleveren. Grotere producten kunnen een-tegen-een worden geleverd: het afgedankte product wordt ingeleverd bij aanschaf van een nieuw product met dezelfde functie.

Bovendien is de modus een-tegen-een altijd gegarandeerd tijdens de aankoop door de consument van een nieuwe EEA, ongeacht de grootte van de AEEA.

In geval van illegale verwijdering van elektrische of elektronische apparatuur kunnen de specifieke sancties van toepassing zijn waarin de geldende wetgeving inzake milieubescherming voorziet.

Als de AEEA batterijen of accu's bevatten, moeten deze worden verwijderd en gescheiden worden ingezameld.

Verwerking van lege batterijen/accu's (van toepassing in alle landen van de Europese Unie en in andere Europese systemen voor gescheiden inzameling)

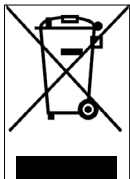

Dit symbool op het product of op de verpakking geeft aan dat de accu niet beschouwd mag worden als normaal huishoudelijk afval. Op enkele soorten accu's kan dit symbool in combinatie met een chemisch symbool gebruikt worden.

De chemische symbolen voor kwik (Hg) of lood (Pb) worden toegevoegd als de accu meer dan 0,0005% kwik of 0,004% lood bevat.

Door de batterijen/accu's op de juiste manier af te voeren, helpt u mogelijke negatieve gevolgen voor het milieu en de gezondheid door een onjuiste afvalverwerking te voorkomen. De recycling van de materialen draagt bij aan het behoud van de natuurlijke hulpbronnen. Bij producten die vanwege de veiligheid, prestaties of gegevensbescherming een vaste verbinding met een interne batterij/accu vereisen, mag de accu of batterij alleen worden vervangen door gekwalificeerd servicepersoneel.

Lever het afgedankte product in bij inzamelpunten voor de verwerking van elektrische en elektronische apparatuur. Hierdoor wordt ook de interne batterij/accu op de juiste manier verwerkt.

Neem voor meer informatie over de verwijdering van de afgewerkte accu/batterij of van het product contact op met de plaatselijke afvalverwerkingsdienst of met het verkooppunt waar u het product heeft aangeschaft.

In ieder geval moet het product verwijderd worden volgens de regelgeving van kracht in het land van aankoop.

Това ръководство е валидно за следните Велосипеди с помощ на въртене на педалите (EPAC)

Piuma Piuma-S

Съдържание

1. Въведение
2. Предупреждения за употреба и безопасност
3. Панорамен изглед на продукта
4. Техническа Листовка
5. Сглобяване
6. Дисплей
7. Батерия
8. Пускане в експлоатация
9. Съхранение, поддръжка и почистване
10. Отговорност и общи условия на гаранцията
11. Информация за изхвърляне

Ръководство за употреба

Превод на оригиналните инструкции

Благодарим Ви, че закупихте този продукт.

За информация, техническа поддръжка, съдействие и за консултиране на общите условия на гаранцията, се свържете с търговеца или посетете сайта За информация, техническа поддръжка, съдействие и за консултиране на общите условия на гаранцията, се свържете с търговеца или посетете сайта

www.argoemobility.com/en/

1. Въведение

Информация от общ характер

Това ръководство е неразделна и съществена част от велосипеда с помощ на въртене на педалите (EPAC).

Преди пускането в експлоатация е от съществено значение потребителите внимателно да прочетат, разберат и изпълнят следните разпоредби.

Фирмата не носи отговорност за щети, причинени и не причинени и по никакъв начин не носи отговорност за щети, причинени на имущество или лица, в случаите, когато:

- продуктът се използва неправилно или не отговаря на инструкциите в ръководството за употреба;
- продуктът, след закупуване, е променен или подправен във всички или някои от неговите компоненти.

С оглед на непрекъснатото технологично развитие, производителят си запазва правото да променя продукта без предизвестие, без това ръководство да се актуализира автоматично. За информация и справка на евентуално извършени ревизии на това ръководство посетете уебсайта www.argentoemobility.com/en/

Техническо обслужване

За всякакви проблеми или искания за разяснения се свържете без колебание с Отдела за обслужване на клиенти на Вашия Оторизиран Дистрибутор, който разполага с компетентен и специализиран персонал, специфично оборудван и оригинални резервни части.

Правна забележка относно използването

Проверете и спазвайте пътният кодекс и местните разпоредби за движение по пътищата, които са в сила по отношение на управляване на велосипед, във връзка с ограниченията за типа шофьори, които могат да използват продукта и за самата употреба на самия вид продукт.

Графична форма на предупрежденията за безопасност

За идентифициране на съобщенията за безопасност в това ръководство ще се използват следните графични предупредителни символи, които имат функцията да привличат вниманието на читателя / потребителя, с цел на правилното и безопасно използване на велосипеда с помощ на въртене на педалите.



Обърнете внимание

Подчертава правилата, които трябва да се спазват, за да се избегне увреждане на велосипеда с помощ на въртене на педалите и/или да се предотврати възникването на опасни ситуации.



Остатъчни рискове

Подчертава наличието на опасности, които причиняват остатъчни рискове, на които потребителят трябва да обърне внимание, за да избегне нараняване или материални щети.

2. Предупреждения за употреба и безопасност

Основни правила за безопасност

Дори ако вече сте запознати с използването на велосипеда с помощ на въртене на педалите, трябва да следвате инструкциите, дадени тук, в допълнение към общите предпазни мерки, които трябва да се спазват при управление на моторно превозно средство.

Важно е да се отдели необходимото време да се научат основите на практиката на продукта, за да се избегне какъвто и да е сериозен инцидент, който може да възникне през първите фази на употреба. Свържете се с търговеца за да получите подходяща подкрепа за това, как да използвате продукта правилно или да бъдете насочени към подходяща организация за обучение.

Дружеството отхвърля всякаква пряка или непряка отговорност, произтичаща от лоша употреба на продукта, нарушения, както на правилата за движение по пътищата, така и на инструкциите в това ръководство, инциденти и спорове, в следствие на неспазване на разпоредбите и на незаконни действия.

Този продукт трябва да се използва за забавление, не трябва да се използва от повече от едно лице едновременно и не трябва да се използва за превоз на пътници.

Не променяйте по никакъв начин предназначението на превозното средство, този продукт не е подходящ за правене на каскади, състезания, транспортиране на предмети, теглене на други превозни средства или принадлежности.

Нивото на звуково налягане по крива А към ухото на водача е по-малко от 70 dB(A).



Използване на велосипеда с помощ на въртене на педалите

Всеки потребител трябва първо да е прочел и разбрал инструкциите и информацията в ръководството.

Ако при сглобяването бъдат открити фабрични дефекти, неясни проходи или затруднения при самото сглобяване или при настройките, не шофирайте превозното средство и се свържете с търговеца или посетете уебсайта www.argentoemobility.com/en/ за техническа помощ.



Рискове, свързани с използването на велосипеда с помощ на въртене на педалите

Въпреки прилагането на обезопасителни устройства, за безопасната употреба на велосипеда с помощ на въртене на педалите, трябва да се отбележат всички инструкции, свързани с предотвратяването на произшествия, представени в това ръководство.

Винаги бъдете концентрирани по време на шофиране и не подценявайте остатъчните рискове, свързани с използването на велосипеда с помощ на въртене на педалите.



Отговорност

Водачът е длъжен да използва велосипеда с помощ на въртене на педалите, с максимално внимание и при пълно спазване на пътният кодекс и всички правила за движение на велосипеди, които са в сила в държавата на движение.

Важно е да се вземе под внимание, че когато се намирате на обществено място или на пътя, дори да следвате стриктно това ръководство, не сте предпазени от наранявания, дължащи се на нарушения или неподходящи действия, предприети срещу други превозни средства, препятствия или хора. Злоупотребата с продукта или неспазването на инструкциите в това ръководство може да причини сериозни щети.

Водачът е длъжен, също така, да поддържа велосипеда с помощ на въртене на педалите чист и в перфектно състояние на ефективност и поддръжка, да извършва внимателно проверки за безопасност според своята компетентност, както и да съхранява цялата документация, свързана с поддръжката на продукта.

Водачът трябва внимателно да прецени метеорологичните условия, които биха могли да направят използването на велосипеда с помощ на въртене на педалите опасно.

Този продукт е превозно средство, колкото по-бързо карате, толкова по-дълго става спирачното разстояние. За тази цел е препоръчително да се намали скоростта и да се поддържа адекватна спирачна дистанция, в случай на неблагоприятни метеорологични условия и/или в случай на интензивно движение.

При мокри, хлъзгави, кални или заледени пътища, спирачното пространство се увеличава и сцеплението намалява значително, като съществува риск от подхлъзване на колелата и загуба на равновесие спрямо сухите пътища.

Следователно е необходимо е да се управлява превозното средство с по-голямо внимание, да се поддържа подходяща скорост и безопасна дистанция от други превозни средства или пешеходци.

Бъдете по-внимателни, когато шофирате по непознати пътища.

За ваша собствена безопасност се препоръчва, винаги да се носят подходящи защитни средства (каска, наколенки и налакътници) за да се предпазите от падане и наранявания по време на шофиране на продукта. Когато заемате продукта, накарайте шофьора да носи обезопасително оборудване и обяснете, как да използва превозното средство. За да избегнете нараняване, не заемайте продукта на хора, които не знаят как да го използват.

Винаги носете обувки, преди да използвате продукта.

Продуктът е проектиран така, че да позволява натоварването на максимално общо тегло (водач и транспортиран товар), което не надвишава стойността, посочена в информационния лист на продукта.

Да се избягва използването на продукта при наличие на общ превозван товар, по-голямо от посоченото, за да не се създаде риск от влошаване на целостта на конструктивните и електронните компоненти на продукта.

Велосипедът с помощ на въртене на педалите (EPAC), в съответствие с разпоредбите на настоящия референтен стандарт EN 15194, е транспортно средство, използвано само за превоз на едно лице.

Превозването на пътник е допустимо само в рамките на действащите разпоредби в държавата на движение, по отношение на: минимална възраст на водача, максимална възраст на превозвания пътник, осигуряване на одобрени и разрешени със закон пътнически транспортни средства.

Отговорност на потребителя е да осигури пригодността на оборудването на продукта, използвано за транспортиране на пътника, по отношение на конструктивни характеристики, системи за безопасност, системи за фиксиране и тяхното инсталиране и монтиране на велосипеда с помощ на въртене на педалите, в съответствие с разпоредбите на конструкцията на същия и в рамките на очакваните граници на натоварване (максималното натоварване се поема от продукта и доставената стойка за багажник, ако е налична).

Потребителят освен това е отговорен и за оборудването и инсталирането на устройствата на продукта, използвано за транспортиране на предмети и животни (напр. багажник, чанти за багаж, кошове за предмети и др.) в съответствие с правилата, одобрени и разрешени в държавата на движение и разпоредбите за структурата на продукта и в рамките на предоставените граници на натоварване (максималният товар се поема от продукта и предоставения багажник, ако е наличен).



Монтирането върху продукта на принадлежностите и устройствата на оборудването, освен че представлява фактор за инцидент, за експлоатационните характеристики и за методите на употреба, може в случай на съответна непригодност да бъде причина за повреда, която застрашава правилното му функциониране и условията за безопасност по време на употреба.

За информация относно оборудването и инсталирането на подходящо оборудване, подходящо за продукта, свържете се с Вашия оторизиран търговец или специализирани оператори.

Предупреждения за потребителите

- Велосипедът с помощ на въртене на педалите може да се използва само от опитни възрастни и деца.
- Не приемайте алкохол или наркотици, преди да карате велосипеда с помощ на въртене на педалите.
- Този модел велосипед с помощ на въртене на педалите, е проектиран и конструиран за да се използва на открито, по обществени пътища или велосипедни алеи.
- Не искайте от велосипеда с помощ на въртене на педалите, производителност, по-голяма от тази, за която е проектиран; не преминавайте по повърхности с наклон, по-голям от 10%, неравномерни и неравни терени (неравни пътни повърхности, с дупки, пропадания, препятствия).
- Никога не карайте велосипеда с помощ на въртене на педалите с демонтирани части.
- Избягвайте неравномерни повърхности и препятствия.
- Шофирайте с двете ръце на кормилото.
- Заменете износените части и/или повредени, проверете дали защитите функционират правилно преди употреба.
- Дръжте децата далеч от пластмасови части (включително опаковъчни материали) и малки части, които могат да причинят задушаване.

- Наблюдавайте децата, за да се уверите, че те не играят с продукта.
- Елиминирайте всички остри ръбове, дължащи се на неправилна употреба, счупване или повреда на продукта.
- Обърнете максимално внимание, като използвате продукта в близост до пешеходци и се погрижете да намалите скоростта и да сигнализирате за вашето присъствие, за да се избегне това те да се изплашат, като се озовете зад тях.
- Сгледете продукта правилно.



Начин на употреба

Велосипедът с помощ на въртене на педалите е велосипед, оборудван със спомагателен електрически мотор, който се задейства само когато педалите се задействат.

Следователно моторът не замества мускулната работа на краката, а им помага да полагат по-малко усилия, като се активира по начина, осигурен от функционирането на електрическите и електронните компоненти, предоставени с продукта: батерията, кормилото, сензорите и управляващата електроника (управляващ модул).

В детайли, електрическият мотор се захранва от акумулатор и се управлява от управляващ модул, който управлява захранването му и допълнителната тяга, която трябва да бъде осигурена към мускулния принос, произхождащ от въртенето на педали от страна на водача, въз основа на отчитането на стойностите, предоставени в реално време от серия сензори (PAS), позиционирани външно върху рамата или вътре в самите компоненти, и в съответствие с параметрите на управление, въведени от потребителя на кормилното управление (Дисплей).

Електрическият мотор, с който е оборудван велосипеда, с помощ на въртене на педалите, в съответствие с изискванията на Европейската Директива 2002/24/ЕС, освен че се задейства изключително в подпомагане на функцията за мускулно въртене на педалите, осигурена от потребителя, ще се деактивира при достигане на скорост от 25 km/h.

Велосипедът с помощ на въртене на педалите е проектиран и конструиран да се управлява на открито, по обществени пътища и на велосипедни пътеки, на асфалтирани повърхности и/или на терени, подходящи за специфичните технически и структурни характеристики на продукта.

Всяка промяна в статуса на конструкцията може да компрометира поведението, безопасността и стабилността на велосипеда с помощ на въртене на педалите и може да доведе до произшествие.

Други видове употреба или разширяване на употребата извън предвидената, не съответстват на местоназначението, определено от производителя, поради което производителят не може да поеме никаква отговорност за произтичащите от това щети.

Автономията на батерията, предоставена с велосипеда с помощ на въртене на педалите и следователно съответните данни за изминатото разстояние в километри, могат да варират значително, в зависимост от специфичните методи на употреба (общият транспортиран товар, мускулен принос, осигурен от водача, избрано ниво на електрическо подпомагане на въртенето на педали, честота на потеглянията/повторни потегляния), механичните и електрическите условия на продукта (налягане и износване на гумите, ниво на ефективност на батерията) и външни влияния (наклони и пътна настилка, метеорологични условия).

Преди всяка употреба внимателно проверявайте правилното функциониране на спирачките и техния статус на износване, проверете налягането в гумите, износването на колелата и статуса на зареждане на батерията.

Редовно проверявайте затягането на различните елементи с болтове. Гайките и всички други самозатягащи фиксиращи елементи, могат да загубят своята ефективност, следователно трябва периодично да се проверяват и затягат тези компоненти.

Както всички механични компоненти, този продукт също подлежи на износване и силни натоварвания. Различните материали и компоненти могат да реагират на износване или стрес от натоварване по различни начини. Ако експлоатационният живот на даден компонент е превишен, той може да се счули внезапно, причинявайки нараняване на потребителя. Всяка форма на пукнатина, драскотина или промяна на цвета в силно натоварени зони показва, че животът на компонента е достигнат и трябва да бъде заменен.



Допустима скорост

Максималната допустима скорост по закон е 25km/h.

Контролният блок е конфигуриран да не позволява промени в параметъра за максимална скорост.

Всички интервенции, които не са разрешени от производителя на контролния модул, освен че представляват невалидна причина за гаранционните условия на продукта, освобождават производителя от всякаква отговорност, свързана с щети, причинени на лица и/или имущество.



Опасност от произшествия

Поддържайте скорост и поведение, подходящи за вашите способности, никога не използвайте велосипеда с помощ на въртене на педалите над 25 Km/h, тъй като това може да доведе до сериозни щети и наранявания на самите вас или на други хора.



Работна среда

- Велосипедът с помощ на въртене на педалите може да се използва навън, при отсъствие на неблагоприятни метеорологични условия (дъжд, градушка, сняг, силен вятър и др.).
- Максимална допустима температура: +40°C
- Минимална допустима температура: +0°C
- Максимална допустима влажност: 80%
- Средата на употреба трябва да има плоска, компактна асфалтирана повърхност, без грапавост, дупки или неравности, без прелятия и петна от масло.
- Освен това, мястото на употреба трябва да бъде осветено от слънцето или от изкуствени светлини, за да се осигури правилна видимост на трасето и управлението на велосипеда с помощ на въртене на педалите (препоръчително от 300 до 500 lux).

Неправилни употреби и противопоказания

- Описаните по-долу действия, които очевидно не могат да обхванат целия спектър от потенциални възможности за "лоша употреба" на велосипеда с помощ на въртене на педалите, трябва да се считат за абсолютно забранени.



Строго е забранено:

- Да се използва велосипеда с помощ на въртене на педалите за цели, различни от тези, за които е произведен.
- Да се използва велосипедът с помощ на въртене на педалите, ако вашето тегло е по-голямо от допустимото.
- Да се използва велосипедът с помощ на въртене на педалите, под въздействието на алкохол или наркотици.
- Да се използва велосипедът с помощ на въртене на педалите, в зони, изложени на риск от пожар, експлозия или в среда с корозивна и/или химично активна атмосфера.
- Да се използва велосипедът с помощ на въртене на педалите, при неблагоприятни метеорологични условия (дъжд, градушка, сняг, силен вятър и др.).
- Да се използва велосипедът с помощ на въртене на педалите, в слабо осветена среда.
- Да се преминава или спира върху неравна и неравномерна пътна настилка (неравни пътни настилки, с дупки, неравности, препятствия и др.), за да се избегне рискът от падане и последващи щети на водача и продукта.
- Да се зарежда батерията в среда, която е твърде гореща или недостатъчно проветрива.
- Да се покрива батерията, докато се зарежда.
- Да се пуши или да се използват открити пламъци в близост до зоната за зареждане.
- Да се извършва каквато и да е поддръжка, докато батерията е свързана.
- Да се поставят крайниците или пръстите между движещите се части на велосипеда.
- Докосването на спирачките веднага след употреба води до прегряване.
- Избягвайте електрическите и електронни компоненти на велосипеда с помощ на въртене на педалите да влизат в контакт с вода или други течности.
- Да се променя или трансформира продукта или неговите механични и електронни части по какъвто и да е начин, за да се избегне риска от структурни повреди, да се компрометира неговата ефективност и да се предизвикват щети.
- Ако забележите фабрични дефекти, необичайни шумове или аномалии, не използвайте превозното средство и се свържете с търговеца или посетете www.argentoemobility.com/en/

Защити

Строго е забранено да се променят или отстраняват защитите на батерията, веригата и другите инсталирани компоненти, както и предупредителните и идентификационните табели.



Информация за честотата:

Работната честотна лента на Bluetooth® устройството е между 2,4000 GHz и 2,4835 GHz. Максималната мощност на радиочестотата, предавана в тези честотни ленти, е 100 mW.

3. Панорамен изглед на продукта



- | | |
|---|---|
| 1. Седалка | 22. Сгъваем педал (дясна страна) |
| 2. Наклянящ се канал за поддържане на седалката | 23. Предна гума |
| 3. Пръстен за поддържане на седалка | 24. Предна джанта |
| 4. Литиево-йонна батерия | 25. Предно колело |
| 5. Заден багажник | 26. Бързо освобождаване на предното колело |
| 6. Заден LED индикатор | 27. Предна дискова спирачка |
| 7. Заден калник | 28. Амортизирана вилка |
| 8. Задна гума | 29. Преден калник |
| 9. Задна джанта | 30. Преден LED индикатор |
| 10. Задна дискова спирачка | 31. Сериен номер на рама |
| 11. Задно колело | 32. Лост за блокиране/отключване на колоната на кормилото |
| 12. Мотор | 33. Телескопична и сгъваема колона на кормило |
| 13. Касета 7 скорости | 34. Окачване на кормило |
| 14. Скорости - заден дерайльор | 35. Кормило |
| 15. Стойка (противоположна страна) | 36. Лост на спирачката на задно колело (дясна страна) |
| 16. Контакт на мотор | 37. Скорости - индексирана команда |
| 17. Верига | 38. Звънец |
| 18. Отделение на управляващ модул | 39. Дисплей |
| 19. PAS (противоположна страна) | 40. Лост на спирачката на предно колело (лява страна) |
| 20. Корона | 41. Механизъм за отваряне/затваряне на рамата |
| 21. Изпъкналост (дясна страна) | |

Представително изображение на структурата и компонентите на продукта.

4. Техническа Листовка

Описание на продукта	Код на продукт	Код EAN
Сребърен E-Bike Piuma Silver	AR-BI-220003	8052679455980
	AR-BI-210002	8052870486615
Сребърен E-Bike Piuma Blue	AR-BI-220004	8052679455997
	AR-BI-210001	8052870486608
Обща информация		
Дисплей	LED - CDE9-BT	
Мотор	Bafang 36V 250W безчетков - заден	
Батерия	Li-Ion 36V 10.4Ah 374Wh - външен и измъкващ се	
Спирачки	с преден и заден механичен диск - спиращи лостове с датчик прекъсване	
Скорости	Shimano 7 степени (1x7) - заден дерайльор	
Предаване	с верига - 7 скорости	
Колела	20" предно и задно	
Светлини	преден и заден LED индикатор	
Рама	от алуминий 6061 - сгъваем	
Зарядно устройство	Вход: AC 100V-240V 1.8A (Макс.) - Изход: DC 42V 2.0A (Макс.)	
Максимално натоварване, поддържано от E-Bike	100 kg	
Максимално натоварване, поддържано от багажника	25 kg	
Тегло на E-Bike	23 kg [~]	
Максимална скорост	25 km/h	

Описание на продукта	Код на продукт	Код EAN
Сребърен E-Bike Piuma-S	AR-BI-220005	8052679456000
	AR-BI-210003	8052870486622
Обща информация		
Дисплей	LCD - CDC13-BT	
Мотор	Bafang 36V 250W безчетков - заден	
Батерия	Li-Ion 36V 10.4Ah 374Wh - външен и измъкващ се	
Спирачки	с преден и заден механичен диск - спиращи лостове с датчик прекъсване	
Скорости	Shimano 7 степени (1x7) - заден дерайльор	
Предаване	с верига - 7 скорости	
Колела	20" предно и задно	
Светлини	преден и заден LED индикатор	
Рама	от алуминий 6061 - сгъваем	
Зарядно устройство	Вход: AC 100V-240V 1.8A (Макс.) - Изход: DC 42V 2.0A (Макс.)	
Максимално натоварване, поддържано от E-Bike	100 kg	
Максимално натоварване, поддържано от багажника	25 kg	
Тегло на E-Bike	23 kg [~]	
Максимална скорост	25 km/h	

5. Сглобяване

Внимателно извадете продукта от неговата опаковка и отстранете защитните материали, като внимавате да не повредите съответните естетически части и да не насилвате кабелите и предварително сглобените компоненти.

*Отстраняването от опаковката трябва да се извършва от двама възрастни, за да се гарантира целостта на продукта и за да се избегне риск от нараняване и/или затискане.

След като подравните предната част на рамата със задната част, като ги завъртите около щифта на съответната свързваща панта, затегнете лоста, наличен в механизма за отваряне/затваряне на рамата, както следва:

Поставете блокиращата кука (A) на лоста на механизма за отваряне/затваряне в нейното седалище (B) в задната част на рамата.

Избутайте лоста (C) към предната част на рамата, като осигурите затягане чрез съответното блокиращо устройство (D).

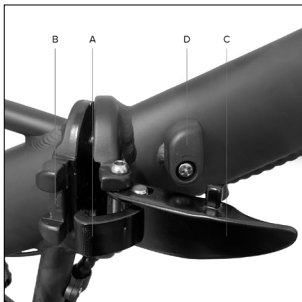

Позициониране на колоната на кормилото

Повдигнете колоната на кормилото във вертикална позиция; затегнете колоната на кормилото чрез блокиращото устройство, обозначено с буквата A.

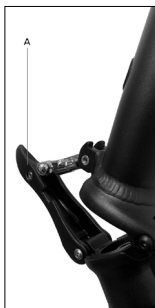

Позициониране на кормилото

Позиционирайте кормилото върху колоната на кормилото, като се уверите, че е добре центрирана и правилно насочена, за да се улесни захващането на командите, като окажете въздействие върху лоста за фиксиране на кормилото (устройство за затягане между кормилото и колоната на кормилото).

Инструкции за монтаж/демонтаж на плочата за окачване на кормилото за евентуално инсталиране/отстраняване на кормилото (ако е необходимо - по избор)

От горния край на колоната на кормилото отстранете плочата за окачване на кормилото, както следва:

Отстранете винт номер 1 и в последствие лоста номер 2.

След това преместете металната пластина с номер 3 и накрая отстранете металната пластина с номер 4, като я плъзнете настрана.



Пристъпете към повторно сглобяване на предварително свалената плоча за окачване на кормилото в обратната последователност.

Уверете се, че затягате правилно, за да не попаднете в опасни ситуации по време на шофиране.

Монтаж и позициониране на колоната на седалката

Поставете стойката на седалката в тръбата на колоната на рамата и след като я позиционирате правилно, фиксирайте правилно стойката на седалката чрез подходящото устройство за затягане (пръстен на стойка на седалката) върху рамата.





Минимална граница за поставяне на колоната на седалката

Поради структурни причини и с оглед безопасността, по време на употреба на продукта е строго забранено да се изважда колоната, поддържаща седалката от тръбата на колоната на рамата над границата, посочена върху нея, за да се избегне рискът от причиняване на счупвания на структурата на велосипеда и сериозни наранявания.

Правилното и безопасно позициониране на колоната на седалката във вътрешността на тръбата на колоната на рамата ще бъде потвърдено чрез прилагането на процедура за поставяне, която изключва видимостта на съответната маркировка и/или графичното обозначаване на минималната граница на вкарване; виж:



Правилна позиция



Неправилна позиция

Инсталиране на педали

Открийте десния педал (маркиран с буквата R) и левия педал (маркиран с буквата L).

Монтирайте десния педал (R), като поставите резбования щифт на педала в съответната приставката за педал от дясната страна на велосипеда и внимавате да го завинтите по посока на часовниковата стрелка (завъртете по посока на предното колело), докато се затегне с помощта на гаечен ключ 15mm.

Монтирайте левия педал (L), като поставите резбования щифт на педала в съответната приставката за педал от лявата страна на велосипеда и внимавате да го завинтите обратно на часовниковата стрелка (завъртете по посока на предното колело), докато се затегне с помощта на гаечен ключ 15mm.

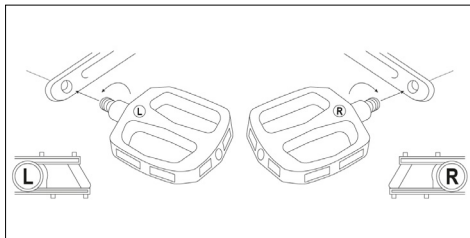



Редовно проверявайте и контролирайте правилното затягане на различните болтови елементи, фиксиращи винтове, бързо освобождаване и чрез щифтове, а също така извършвайте и обща проверка, дали всички части са в ред.

Гайките и всички други самозатягащи фиксиращи елементи, могат да загубят своята ефективност, следователно трябва периодично да се проверяват и затягат тези компоненти.

Препоръчителните стойности на въртящ момент на затягане на специфичните части/компоненти, налични на продукта (напр. кормило, закачане на кормило, колона на кормило, седалка, стойка на седалка, колела и т.н.) могат да бъдат идентифицирани в съответствие на съответните елементи. За всички други елементи за фиксиране се взема предвид средната стойност от 20Nm.

Проверката на правилното затягане на частите/компонентите чрез лостови системи (бързо освобождаване, фиксиране на кормилото, скоба на седалката и т.н.), при липса на технически точни индикации за съответните стойности, може да се извърши чрез тестване, че съответната част/компонент, която се фиксира, не е подвижна и/или нестабилна, ако е подложена на енергичен опит за отстраняване и/или измъкване (кормило, канал на седалката, колела и др.) и чрез проверка, дали лостът за затягане има адекватно съпротивление по време на фазата на затваряне (например, за да се остави отпечатък върху дланта на ръката, използвана за затягане на лоста, т.нар. "imprint on palm") и, след затваряне, изисква да се приложи значителна сила, за да се позволи съответното отваряне.

Задни светлини

Задният LED индикатор вече е монтиран на крайната част на задния багажник.

Включването и изключването може да се извърши ръчно, с помощта на съответния бутон, наличен на самия индикатор.



Комплект гаечни ключове за батерия

Велосипедът с помощ на въртене на педалите, е с изключително оборудване с 2 ключа, уникално свързани с блока с ключалка на батерията, инсталирана на продукта, за да се позволи съответното блокиране и/или отключване за изваждане.

Идентифицирайте ключовете на продукта, разположени в близост до кормилото или прикрепени към друг компонент на велосипеда с помощ на въртене на педалите (рама или батерия), като внимавате да избегнете последващо загубване.



Отрицателна проверка

В случай, че по време на сглобяването бъдат открити фабрични дефекти, неясни пасажии или трудности при сглобяването, не карайте велосипеда с помощ на въртене на педалите и се свържете с отдела за поддръжка на вашияоторизиран търговец или посетете уебсайта www.argentoemobility.com/en/



С оглед на непрекъснатото технологично развитие, производителят си запазва правото да променя продукта без предизвестие, без това ръководство да се актуализира автоматично.

За информация и справка с ревизиите на това ръководство посетете уебсайта www.argentoemobility.com/en/

Сгъване на велосипеда с помощ на въртене на педалите

Сгънете педалите с помощта на механизма за освобождаване.

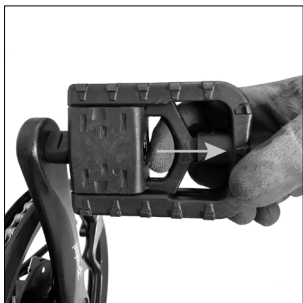

Отворен педал



Затворен педал

Освободете лоста на механизма за затваряне на колоната на кормилото, като извършите намеса на устройството за блокиране.

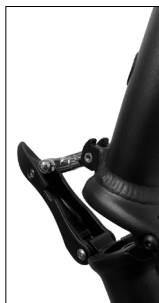

Освободете лоста на механизма за затваряне на колоната на кормилото, като извършите намеса на устройството за блокиране.

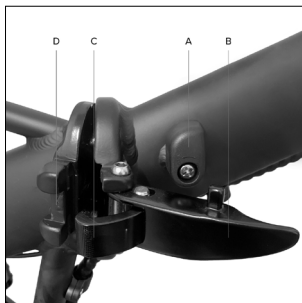

Завъртете блокиращото устройство на лоста (A) в механизма за отваряне/затваряне на рамата обратно на часовниковата стрелка. Издърпайте лоста (B) навън, докато блокиращата кука (C) бъде извадена от нейното седалище (D).



Прегънете изцяло рамата на велосипеда с помощ на въртене на педалите.

За да отворите рамата на велосипеда, процедирайте в обратна последователност.

6. Дисплей

Велосипедът с помощ на въртене на педалите е оборудван с устройство за управление, разположено на кормилото, LED или LCD дисплей, захранвани от батерията, предоставена с продукта, което позволява пълното управление на всички електрически и електронни функции, свързани с него.

• Дисплей LED - CDE9-BT

Описание на командите и на символите

1. Бутон ON/OFF
2. Бутон включване/изключване на светлина
3. Увеличаване на нивото на помощ на педала (+)
4. Бутон за намаляване на нивото на помощ на педала (-)
5. Светлинни led индикатори на избраното ниво на помощ на педала (1-5)
6. Светлинни led индикатори за нивото на остатъчен заряд на батерията (1-5)
7. Лост за активиране на функцията за Помощ за Придвижване

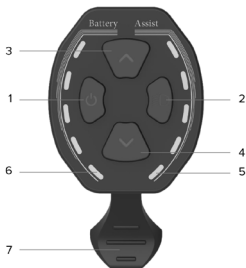

Описание на функциите

Включване/Изключване на дисплей

Натиснете бутона за включване/изключване за поне 1 секунда, за да включите или изключите дисплея.

Избор на ниво на помощно въртене на педалите

Натиснете съответния бутон, за да увеличите или намалите избраното ниво на помощно въртене на педалите.

Избраното ниво на помощ при въртене на педалите, променливо между стойност 1 и стойност 5, се обозначава на дисплея със съответния брой включени светлинни led индикатори; виж: 1-2-3-4-5.

Нивото на помощ при завъртане на педалите, обозначено от 1 светлинен led индикатор на дисплея, определя настройката на минималната електрическа помощ, осигурена от мотора.

Нивото на помощ при завъртане на педалите, обозначено от 5 светлинни led индикатори на дисплея, определя настройката на максимална електрическа помощ, осигурена от мотора.

Намаляване на помощта при използване на педалите, до напълно изчезване на съответните светлинни led индикатори, изключва активирането на електрическата помощ от мотора.

Активиране на помощ на движение

Намалете избраното ниво на помощ при въртене на педалите, докато съответните светлинни led индикатори изчезнат напълно и натиснете лоста, за да се активира функцията на асистирани движение, която ви позволява да активирате помощта от електрическия мотор, докато се достигне скорост от 6 Km/h.

Деактивирайте функцията, като прекъснете въвеждането на лоста.



Функцията за помощ при движение трябва да се използва в съответствие с правилата, които са в сила в държавата на движение и се допуска изключително за управление на велосипеда с помощ на въртене на педалите, като се върви до велосипеда и кормилото се държи здраво и с две ръце.



Строго е забранено да се активира функцията за помощ при движение, когато сте седнали велосипеда с помощ на въртене на педалите, за да се избегне опасността от нараняване и риска от повреда на електрическите компоненти на продукта.

Включване/Изключване на светлини

Натиснете съответния бутон за поне 1 секунда, за да включите или изключите предната светлина (задна светлина, ако е налична).

Визуализира нивото на остатъчен заряд на батерията

Нивото на зареждане на батерията се показва на дисплея чрез съответния брой включени светлинни led индикатори; виж: 0-1-2-3-4-5.

Едновременното наличие на 5 включени светлинни led индикатори е показателно за максималния интервал на зареждане на батерията, определен и отчетен незабавно.

Намаляването на броя на едновременно включените светлинни led индикатори, показва намаляващото ниво на зареждане на наличната батерия и произтичащата от това автономия.

Индикаторът на батерията може да претърпи промени в нивото на зареждане, в зависимост от използването на велосипеда с помощ на въртене на педалите, например при изкачване на наклон, показаното ниво може да спадне бързо, тъй като има много по-голяма консумация на батерията.

Отделните предупредителни светлинни индикатори са показателни за конкретния интервал на зареждане на батерията, отчетен на момента и не представляват непременно пропорционални данни за остатъчната автономия.

Индикатор на аномалия при функциониране

В случай на откриване на неизправност на електрическата и/или електронната система на продукта, всички светлинни led индикатори на дисплея ще светнат и ще мигат.

Изключете дисплея и след като го включите отново, идентифицирайте аномалията, съответстваща на броя на отбелязаните мигания (flash); следва обяснителна таблица:

Брой мигания	Описание на аномалията
2	Неизправност при използване на помощния лост за движение
3	Грешка в датчика на спирачката
4	Грешка в модул за управление
7	Прегряване на модул за управление
8	Защита за високо напрежение (напрежение над прага)
10	Аномалия на моторна повреда (прекомерно поглъщане на ток)
11	Аномалия на датчик hall на мотор
17	Аномалия в комуникацията на кабелите на дисплея на модула за управление
18	Аномалия в комуникацията на програмиране на дисплея на модула за управление
19	Грешка в датчика на спирачката
20	Блокиране на мотора

• Дисплей LCD - CDC13-BT

Описание на командите и на символите

1. Светлинен индикатор активиране
2. Assist: индикатор за избрано ниво на Обслужване на Педал (числова стойност)
3. Error: светлинен индикатор за откриване на аномалия на функциониране
4. Индикатор за активиране на функцията за Помощ за Придвижване
5. Цифров скоростомер: индикатор за моментна скорост, отчетена във фазата на употреба (Км/ч или MPH)
6. AVG: визуализация на средната скорост, отчетена по време на последното използване (Км/ч или MPH)
7. MAX: визуализация на максимална скорост, отчетена по време на последното използване (Км/ч или MPH)
8. TRIP: визуализация на данни за пропътувано разстояние (Км или мили)
9. ODO: визуализация на данни за общо пропътувано разстояние (Км или мили)
10. Режим на движение, съответстващ на избраното ниво на помощ при въртене на педалите (ECO-STD-Turbo)
11. Индикатор за ниво на заряд на батерията
12. M: бутон за режим (MODE)
13. Бутон за промяна и/или намаляване на стойността (-)
14. Бутон ON/OFF
15. Бутон за промяна и/или увеличаване на стойността (+)



Описание на функциите

Включване/Изключване на дисплей

Натиснете бутона ON/OFF за поне 3 секунди, за да включите или изключите дисплея.

Избор на ниво на помощно въртене на педалите

Натиснете съответния бутон, за да увеличите или намалите избраното ниво на помощно въртене на педалите.

Избираемите нива на помощ при въртене на педалите са между стойностите 1 и 5 (Assist).

Нивото на обслужване 1 определя настройката на минималната електрическа помощ, осигурена от мотора (минимална мощност - режим на употреба ECO).

Нивата на обслужване 2 и 3 определят настройката на електрическата помощ, осигурена от междинния мотор (нормална мощност - режим на употреба STD).

Нивата на обслужване 4 и 5 определят настройката на максимална електрическа помощ, осигурена от мотора (максимална мощност - режим на употреба Turbo).

Изборът на ниво 0 се изключва задействането на електрическата помощ от мотора.

Активиране на помощ на движение

Изберете ниво на помощ при въртене на педалите, равна на 0 и след това натиснете и задръжте бутона - за да активирате функцията за помощ при движение, която позволява да се активира електрическа помощ на мотора, до достигане на максималната скорост от 6 Км/ч.

Деактивирайте функцията, като прекъснете въвеждането на бутона.



ВНИМАНИЕ

Функцията за помощ при движение трябва да се използва в съответствие с правилата, които са в сила в държавата на движение и се допуска изключително за управление на велосипеда с помощ на въртене на педалите, като се върви до велосипеда и кормилото се държи здраво и с две ръце.



ОПАСНОСТ

Строго е забранено да се активира функцията за помощ при движение, когато сте седнали велосипеда с помощ на въртене на педалите, за да се избегне опасността от нараняване и риска от повреда на електрическите компоненти на продукта.

Включване/Изключване на светлина

Натиснете бутон ON/OFF бързо, за да включите и изключите предната светлина (задната светлина, ако е налична).

Визуализация на данни (AVG - MAX - TRIP - ODO)

Наличните данни, свързани със скоростта (AVG и MAX) и изминатото разстояние (TRIP и ODO), ще се визуализират последователно и автоматично: AVG - MAX - TRIP - ODO.

Частичните данни за използване (TRIP - AVG - MAX) ще се нулират автоматично след изключване на дисплея.

Визуализира нивото на остатъчен заряд на батерията

Нивото на зареждане на батерията се визуализира на дисплея чрез наличието на няколко сегмента между 0 и 5.

Наличието на 5 сегмента е показателно за максималния интервал на зареждане на батерията, определен и отчетен незабавно.

Намаляването на наличните сегменти дава индикация за намаляващото ниво на зареждане на наличната батерия и произтичащата от това автономия.

Индикаторът на батерията може да претърпи промени в нивото на зареждане, в зависимост от използването на велосипеда с помощ на въртене на педалите, например при изкачване на наклон, показаното ниво може да спадне бързо, тъй като има много по-голяма консумация на батерията.

Отделните сегменти са показателни за специфичния интервал на зареждане на батерията, отчетен на момента и не представляват непременно пропорционални данни за остатъчната автономия.

Индикатор на аномалия при функциониране

В случай на откриване на неизправност в електрическата и/или електронната система на продукта, на екрана ще се появи светлинен индикатор Error и в същото време ще се визуализира съответният код за грешка при идентифицирането.

Код на грешка	Описание на аномалията
2	Неизправност при използване на помощния лост за движение
3	Грешка в датчика на спирачката
4	Грешка в модул за управление
7	Прегряване на модул за управление
8	Защита за високо напрежение (напрежение над прага)
10	Аномалия на моторна повреда (прекомерно поглъщане на ток)
11	Аномалия на датчик hall на мотор
17	Аномалия в комуникацията на кабелите на дисплея на модула за управление
18	Аномалия в комуникацията на програмиране на дисплея на модула за управление
19	Грешка в датчика на спирачката
20	Блокиране на мотора

Конфигурация на параметрите

Натиснете бутона М за най-малко 3 секунди, за да получите достъп до менюта за конфигуриране, след което бързо натиснете бутона М, за да потвърдите въведените данни и да покажете следващия параметър, подходящ на конфигурацията.

Изберете желаната стойност на отделния параметър, като натиснете бутоните + или – и я потвърдете, като натиснете бутона М (бързо, за да получите достъп до следващия параметър).

Следва последователност от параметри, подлежащи на конфигурация:

P1 - Мерна единица:

Натиснете бутоните + или -, за да изберете мерната единица за показаните на дисплея данни за скоростта и изминатото разстояние:

Международна метрична система (Km/h и Km) или британска империална система (MPH и мили)

P2 - Парола Потребител ON/OFF дисплей:

Налични опции = on / off

OFF = при избиране на "off", потвърден чрез натискане на бутона М, се изключва заявката за въвеждане на потребителска парола (идентификационен код), за да се позволи на потребителя да получи достъп и да активира дисплея и да се позволи пълното управление на всички функции, предоставени за велосипеда с помощ на въртене на педалите.

Командите и функциите на дисплея ще бъдат достъпни веднага след натискане на бутона за включване.

ON = чрез избиране на "ON", потвърден с натискане на бутона М, се активира параметърът за конфигурация, който осигурява активирането на дисплея и достъпа до всички функции, предвидени за пълното управление на велосипеда с помощ на въртене на педалите, единствено след въвеждане на потребителска парола (идентификационен код).

Командите и функциите на дисплея, след натискане на бутона за захранване, ще бъдат достъпни само след въвеждане на предварително зададената парола за потребителя (P3).

P3 - Парола Потребител:

Параметърът се визуализира единствено след предварителен избор на опцията "ON", която позволява на потребителя да активира конфигурацията за достъпа до дисплея единствено чрез въвеждане на паролата (идентификационен код съставен от 4 цифри), предварително зададена и потвърдена, както следва:

- изберете 4-те цифри, които съставляват паролата, като натискате бутоните + или – и ги потвърдите поотделно, като натиснете бутона ON/OFF

- потвърдете идентификационния код съставен от 4 цифри, като натиснете бутона М.

0000 - Парола за настройка на параметри на системата:

В случай, че на дисплея са обозначени необичайни данни, свързани със скоростта (Km/h и Km) и изминатото разстояние (MPH и мили), свържете се със службата за техническо обслужване на клиенти, за да получите подходяща поддръжка: www.argentoemobility.com/en/support/

7. Батерия

Велосипедът с помощ на въртене на педалите стартира и захранва своите електрически и електронни функции чрез литиево-йонната батерия, доставена с продукта, правилно заредена, монтирана и, ако е предвидено, след активиране посредством специфичен превключвател.

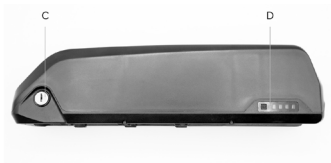

- A. Превключвател за активиране на батерия (I=On / O=Off) * ако е предвиден
- B. Контакт за зареждане за зарядно устройство
- C. Брава за заключване/отключване на батерия
- D. Индикатор за статус на остатъчно зареждане. ** странична или фронтална позиция

Измъкване и поставяне на батерията

Батерията може да бъде измъкната от велосипеда, за да се предотврати кражба, за зареждане или да се съхранява при оптимални условия.

Смяна на батерията:

Поставете предоставения ключ в ключалката на батерията. Завъртете бутон обратно на часовниковата стрелка до позицията за отключване. Извадете батерията от нейната седалка за фиксиране на тръбата за колоната на рамата, като я издърпате нагоре и я отдалечите от нея, докато не бъде напълно отстранена.

Поставяне на батерията:

Поставете предоставения ключ в ключалката на батерията. Завъртете бутон обратно на часовниковата стрелка до позицията за отключване. Поставете батерията в нейното седалище за фиксиране, налично на тръбата на колоната на рамата и завършете инсталирането, като завъртите бутон по посока на часовниковата стрелка в заключена позиция.

Проверете дали батерията е правилно инсталирана и блокирана, като направите енергичен опит за измъкване и/или се уверете, че е здраво закрепена към рамата и не е подвижна.

Зареждане на батерията

Преди да се използва за първи път велосипедът, с помощ на въртене на педалите, трябва да се проведе пълен цикъл на зареждане на батерията, като се използва съответното зарядно устройство.

Средното време за зареждане на батерията, което варира в зависимост от оставащото зареждане на батерията, може да се изчисли между 4 и 6 часа.

Препоръчително е да зареждате батерията със зарядното устройство след всяка употреба на велосипеда с помощ на въртене на педалите.



Използвайте само предоставеното зарядно устройство или одобрен модел със същите технически спецификации, като внимавате да спазвате съответните методи и предпазни мерки за употреба, посочени върху него или в ръководството.

EPAC	Зарядно устройство ВХОД	Зарядно устройство ИЗХОД
Piuma	AC 100V-240V 1.8A (Макс.)	DC 42V 2.0A (Макс.)
Piuma-S	AC 100V-240V 1.8A (Макс.)	DC 42V 2.0A (Макс.)

Уверете се, че велосипедът с помощ на въртене на педалите е изключен и че батерията е изключена/деактивирана (ако е предвидено за модела на батерията, доставен с продукта).

Уверете се, че зарядното устройство, щепселът на зарядното устройство и портът за зареждане на батерията са сухи.

Свържете щепсела на зарядното устройство към контакта за зареждане на батерията и след това към електрическия контакт на електрическата мрежа (230V/50Hz).

По време на цикъла на зареждане на батерията зарядното устройство показва червен светлинен LED индикатор. Последващото наличие на зелен светлинен LED индикатор показва, че цикълът на зареждане на батерията е завършен.

Изключете щепсела на зарядното устройство от контакта за зареждане на батерията и след това от електрическия контакт на електрическата мрежа.

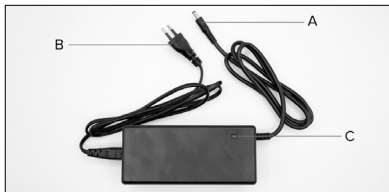

- A. Щепсел за зареждане на батерията
- B. Щепсел на захранване
- C. Светлинен LED индикатор за статус на зареждане на батерия

ВНИМАНИЕ

Използването на зарядно устройство, различно от предоставеното, неподходящо или неодоброено, за зареждане на батерията на продукта, може да доведе до нейното повреждане или да доведе до други потенциални рискове.

Никога не зареждайте продукта без надзор.

Не включвайте или не шофирайте продукта по време на зареждане.

По време на зареждането, да се съхранява извън обсега на деца. Не позиционирайте нищо над зарядното устройство по време на употреба, не позволявайте никаква течност или метал да проникнат в зарядното устройство.

По време на цикъла на зареждане на батерията зарядното устройство прегрява.

Не презареждайте продукта веднага след употреба. Оставете уреда да изстине преди да пристъпите към зареждане.

Продуктът не трябва да се зарежда за продължителни периоди. Презареждането намалява живота на батерията и носи допълнителни потенциални рискове.

Препоръчително е да не позволявате на продукта да се изтощи напълно, за да се предотврати повреда на батерията, което ще доведе до загуба на ефективност.

Щетите, причинени от липса на продължително зареждане, са необратими и не са обхванати от ограничената гаранция. След като повредата е настъпила, батерията не може да бъде презаредена (демонтажът на батерията от неквалифициран персонал е забранен, тъй като това може да доведе до токов удар, късо съединение или дори до големи инциденти, свързани с безопасността).

Зареждайте батерията на редовни интервали (поне 1 път на всеки 3/4 седмици), дори ако не използвате велосипеда с помощ на въртене на педалите, за продължителен период от време.

Зареждайте батерията в суха среда, далеч от запалими материали (напр. материали, които могат да експлодират в пламъци), за предпочитане при вътрешна температура от 15-25 °C, но никога под 0 °C или над + 45 °C.

Извършвайте редовна визуална проверка на зарядното устройство и кабелите на зарядното устройство. Не използвайте зарядното устройство, ако има видими повреди.

Автономност и издръжливост на батерията

Автономията на батерията, предоставена с велосипеда с помощ на въртене на педалите и следователно съответните данни за изминатото разстояние в километри, могат да варират значително, в зависимост от специфичните методи на употреба (общият транспортиран товар, мускулен принос, осигурен от водача, избрано ниво на електрическо подпомагане на въртенето на педали, честота на потеглянията/повторни потегляния), механичните и електрическите

условия на продукта (налягане и износване на гумите, ниво на ефективност на батерията) и външни влияния (наклони и пътна настилка, метеорологични условия).

С течение на времето капацитетът и производителността, осигурени от батерията, намаляват поради физиологичното електрохимично влошаване на клетките, които я изграждат.

Невъзможно е да се предвиди точната продължителност на живот, тъй като тя зависи главно от вида на употреба и напреженията, на които е подложена.

За да се насърчи срокът на функциониране на батерията, е препоръчително тя да се съхранява в суха среда и защитена от пряка слънчева светлина и за предпочитане при вътрешна температура от 15-25°C, но никога под 0°C или над + 45°C, препоръчително е да се извършва завеждането на стайна температура и да се избягва презареждане или пълното ѝ изтощаване по време на употреба и презареждане на батерията на редовни интервали, дори ако не се използва велосипеда с помощ на завъртане на педали, за продължителен период от време (поне веднъж на всеки 3/4 седмици).

Като цяло трябва да се има предвид, че студът намалява ефективността на батерията. В случай на функциониране през зимата, препоръчва се батерията да се зарежда и съхранява при стайна температура и да се поставя на велосипеда с помощ на завъртане на педали, само малко преди неговата употреба.

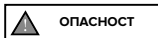

Предупреждения за батерията

Батерията се състои от литиево-йонни клетки и химични елементи, които са опасни за здравето и околната среда. Не използвайте продукта, ако той излъчва миризми, вещества или прекомерна топлина.

- Не изхвърляйте продукта или батерията заедно с битовите отпадъци.
- Крайният потребител носи отговорност за обезвреждането на електрическо и електронно оборудване и батерии в съответствие с всички приложими разпоредби.
- Избягвайте използването на използвани, дефектни и/или неоригинални батерии от други модели или марки.
- Не оставяйте батерията близо до огън или източници на топлина. Риск от пожар и експлозия.
- Не отваряйте и не разглобявайте батерията, не удряйте, не хвърляйте, не пробивайте и не прикрепяйте предмети към батерията.
- Не докосвайте никакви вещества, изтичащи от батерията, тъй като тя съдържа опасни вещества. Не позволявайте на деца или животни да докосват батерията.
- Не презареждайте и не поставяйте в късо съединение акумулатора. Риск от пожар и експлозия.
- Никога не оставяйте батерията без надзор, докато се зарежда. Риск от пожар! Никога не свързвайте гнездото за зареждане с метални предмети.
- Не потапяйте и не излагайте батерията на вода, дъжд или други течни вещества.
- Не излагайте батерията на пряка слънчева светлина, на прекомерна топлина или студ (например, не оставяйте продукта или батерията в автомобил на пряка слънчева светлина за продължителен период от време), в среда, съдържаща експлозивни газове или пламъци.
- Не транспортирайте и не съхранявайте батерията заедно с метални предмети като фиби, колиета и др. Контактът между метални предмети и контактите на батерията може да доведе до къси съединения, водещи до телесни повреди или смърт.

8. Пускане в експлоатация

Преди да се използва велосипедът с помощ на въртене на педалите, в допълнение към проверката на степента на зареждане и правилното инсталиране на батерията, за да се осигури адекватно пускане на пътя и за да се осигури ефикасно и безопасно използване на продукта, винаги се препоръчва да се провери внимателно всяка част, като се извърши необходимото регулиране на свързаните механични компоненти, директно или с помощта на специализирани оператори, виж: регулиране и затягане на седалката и колоната на седалката, регулиране и затягане на кормилото и закачане на кормилото, регулиране на спирачките, регулиране на скоростите, смазване на веригата и предавката, проверка на налягането в колелата и гумите, обща проверка на правилното затягане на фиксиращите винтове, бързо освобождаване и преходни щифтовете, както и обща проверка, дали всички части са в ред.

Седалка

Позицията на велосипеда е много важна, за да се гарантира най-добър комфорт при използване на продукта, за да се позволи правилно функциониране на педала и за да се избегнат проблеми с безопасността.

Поради тази причина е важно седалката и съответната колона за поддържане на колоната да бъдат позиционирани и регулирани по начин, подходящ за структурата на лицето на потребителя.

Седалката може да се регулира на височина, напред и под наклон.

За да се регулира височината на седалката, е необходимо да се разхлаби пръстена, който затяга стойката на седалката в рамата и повдигайки я или сваляйки я в съответствие с вашите нужди, като внимавате да не я свалите извън лимита, указан на нея, за да се избегне риск от счупване на рамата; след като бъде определена желаната позиция, в съответствие с предпазните мерки, свързани с изваждането на стойката на седалката, фиксирайте я, като я затегнете, докато не бъде правилно затегната, за да предотвратите нейната подвижна и/или нестабилна позиция.

Като цяло е препоръчително да се регулира височината на седалката, като се уверите, че като поставите крака си на педала, разположен в най-ниската точка на въртене, съответният крак е почти напълно удължен.

За да се регулира наклон и преместването напред на седалката, е необходимо да се разхлаби съответната система за фиксиране, налична в скобата на седалката, което позволява да се фиксира на желаната позиция по отношение на ъгъла и преместването напред на седалката и след това да се възстанови правилното затягане на системата за фиксиране, за да се избегнат евентуални луфтове и движения.

Кормило

Кормилото може да се регулира на височина и накланяне, като се извърши намеса върху съответните системи за фиксиране, налични на колоната на кормилото и/или върху окачването на кормилото.

За да се регулира височината на кормилото, е необходимо да се разхлаби пръстена, който затяга телескопичната колона на кормилото, което позволява да се повдигне или сваля кормилото, докато се определи желаната позиция, като се фиксира съответният пръстен, докато не стане неподвижен; в други случаи или чрез разхлабване на винта, който фиксира закачането на кормилото във вътрешността на канала на вилката (ако е налична) или чрез намеса върху подвижната връзка, налична на окачването на кормилото.

За да регулирате наклона на кормилото, разхлабете системата за затягане на окачването на кормилото, завъртете кормилото до определената желана позиция и го фиксирайте, като затегнете системата за затягане, докато не стане подвижна.

Спирачки

Спирачна система, инсталирана на продукта осигурява наличието на механични дискови спирачки, които могат да се задействат на предното колело и на задното колело чрез съответните лостове, позиционирани на кормилото, индивидуално оборудвани с устройство (датчик за изключване), чрез което, чрез задействане на спирачния лост, към който е свързано, се извършва незабавното изключване на задвижващото действие на мотора.

Лостът на спирачката, разположен от дясната страна на кормилото, задейства задната спирачка, като позволява на задното колело да спре, и обратно, лостът на спирачката, разположен от лявата страна на кормилото, задейства предната спирачка, като позволява на предното колело да спре.

Предните и задните спирачни лостове трябва да бъдат разположени и ориентирани по такъв начин, че да се увеличи максимално тяхната ергономичност, като се благоприятства естествената позиция на ръката и пръстите, използвани за тяхното задействане, като се сведат до минимум силата и времето, необходими, за да се даде възможност за задействане на спирачката и се поддържа възможност за добра модулация на същата.

Проверете функционирането на спирачките с тест на спиране на ниска скорост (макс. 6 km/h) в свободна зона без препятствия.

Прогресивният статус на износване на спирачните накладки, монтирани на съответните калибри, като се намалява тяхната дебелина, ще изисква съответните спирачни лостове да имат по-голям ход, за да се упражнява същата спирачна сила.

В случай, че предоставената с продукта спирачна система е с механичен диск за компенсирание на този вид износване, ще е необходимо да се окаже въздействие върху регулиращия пръстен на спирачното жило, разположено зад съответния лост, за да се възстановят оптималните условия на спиране; при наличие на прекомерно износване на спирачните накладки, ще е необходима тяхната смяна.

Скорости и трансмисия

Системата за скорости с жило, доставена с продукта, е индексирана и позволява да се промени съотношението на предавката и метричното развитие на използване на педалите, като се окаже въздействие върху устройството за управление, налично на кормилото, определяйки страничното изместване на веригата върху съответния щифт на касетата, инсталирана на задното колело чрез съответния дерайльор.

Проверете правилното функциониране на скоростите и тяхното регулиране в допълнение към състоянието на чистота и адекватно смазване на веригата и предавките на трансмисията.

Колела и Гуми

Проверете правилното центриране, правилното обтягане на сплиците и правилния монтаж и затягане на преходните щифтове и/или бързото освобождаване на предното колело (ако е налично).

Проверете наличието и правилното монтиране на отражателите.

Проверете условията и статуса на износване на гумите: не трябва да бъдат налични разрези, пукнатини, чужди тела, необичайни подувания, видими и други повреди.

Проверете налягането на напомпване на гумите, като консултирате специфичния диапазон от минимални и максимални стойности, показани от страни на гумите (стойността на съответното налягане трябва да бъде персонализирана в зависимост от превозваното тегло, атмосферните условия и пътната настилка).

Подходящо напомпани гуми, освен че подобряват приплъзването на колелата, намаляват риска от пробиване и износване.

9. Съхранение, поддръжка и почистване

За да се гарантира и поддържа добро ниво на безопасност и функционалност на продукта във времето, е необходимо той да бъде подлаган на редовни проверки и периодична поддръжка.

Някои операции по контрол и поддръжка могат да се извършват директно от потребителя или от всеки с основни механични умения, ръчни умения и подходящи инструменти.

За други операции са необходими експертни познания и специфични инструменти на квалифициран оператор.

Търговецът на дребно ще бъде в състояние да предостави цялата информация, свързана с операциите за контрол, които могат да бъдат извършени директно от потребителя, и да предложи, кои обикновени операции по поддръжка трябва да се извършват периодично, в зависимост от интензивността и условията на употреба на продукта.

Всички операции по поддръжката трябва да се извършват с изключена батерия и да се внимава велосипедът да се постави на стойката.

Различните части, които съставляват продукта, подлежат на различни форми на износване от употреба.

По-специално се препоръчва да се извършва редовна проверка и периодична поддръжка на следните компоненти: гуми, колела, спирачки, скорости, верига, окачване и рама.

Инсталираните **гуми** на продукта са предмет на физиологична консумация на протектора, което може да се акцентира чрез специфични методи и среда на употреба и са подложени на естественото втвърдяване с течение на времето на сместа на каучука, който ги съставлява.

Проверявайте постоянно правилното налягане на въздушните камери, инсталирани вътре в гумите, за да намалите риска от прободания, да ограничите процеса на износване и за да осигурите по-безопасна и по-ефективна употреба на продукта.

Проверявайте периодично статуса на износване и стареене/влошаване на гумите и се предвижда всяка необходима замяна с гуми със същите характеристики.

Правилният статус на поддръжка на **колелата**, предмет на износване от употреба, предвижда периодично да се проверява дали те са правилно центрирани и опъването на сплиците да е равномерно и да се извършва адекватно, в зависимост от вида на джантата; лагерите на главините трябва да се проверяват, почистват и лагзват или евентуално да се подменят, ако е необходимо.

Целостта на джантите, доставени с продукта, трябва постоянно да се проверява, за да се установи изключването на деформации, вдлъбнатини, пукнатини и/или други признаци на корозия и повреди, които изискват подмяна от съобразения за безопасност.

За да се гарантира поддръжането на добро ниво на функциониране на **спирачките**, в допълнение към редовната проверка на статуса на износване и целостта на дисковете и статуса на скъсване в следствие на износване на стоманените кабели, налични в обвивките на спиратната система и извършете съответната смяна, за да се предотврати съответният риск от скъсване и извършвайте периодична смяна на спиратните накладки, инсталирани на съответните скоби, при достигане на дебелина, не по-малка от 1 mm.

Правилното функциониране на задвижването на велосипеда с помощ на въртене на педалите се осигурява чрез правилна поддръжка и регулиране на свързаните компоненти.

Системата за **смяна** с жило, доставена с продукта, която е много напрегнат компонент по време на употреба и работа в резултат на механично напрежение, може лесно да загуби настройката; постоянството и/или възстановяването на правилните условия на работа на индексираните скорости са гарантирани чрез адекватно регулиране на дерайлъора (винтове с краен ход) и регулиране на превключващото жило.

Веригата и съответните трансмисионни съоръжения подлежат на износване и за да се гарантира тяхната цялост и правилно функциониране по отношение на флуидност и безшумност, те трябва редовно да се почистват и смазват със специфични продукти (чрез капване или спрей, сух или мокър), да се адаптират към сезона и методите на употреба на продукта и периодично да се подменят.

Операцията по смазване се извършва само след правилно почистване и обезмасляване на съответните части и впоследствие, по-специално в случай на употреба на маслени смазочни материали, като се внимава да се елиминира наличието на излишък от смазочни материали.

Предните и задните **окачвания** (ако са налични) не могат да се регулират, освен ако не е посочено друго в това ръководство и не изискват специфична поддръжка, изискват само периодична проверка на правилното функциониране и липса на луфтове.

Смазочният материал (където е наличен), необходим за правилното функциониране на суспензиите, инсталирани на продукта, вече присъства в съответните обвивки, поради което не предвижда допълнително смазване.

Рамата трябва да се проверява редовно, за да се изключи наличието на симптоми на напукване и/или т.нар. "натоварване на материалите" и да се позволи навременна намеса за намаляване и/или премахване на рисковете от повреда и/или счупване.

Предпоръчително е внимателно да се провери всяка част от елементите за фиксиране, присъстващи на продукта, като се извършва превантивна и периодична обща проверка за правилното затягане на самоблокиращите се гайки и винтове за фиксиране, които могат да загубят ефективността си в резултат на употреба и с течение на времето.



След всяка рутинна поддръжка е задължителна проверка на перфектното функциониране на всички команди.

Предупреждения за поддръжка

Цялата поддръжка трябва да се извършва с изключена батерия.

По време на всяка фаза на поддръжка операторите трябва да бъдат оборудвани с необходимото оборудване за предотвратяване на аварии.

Инструментите, използвани за поддръжка, трябва да бъдат подходящи и с добро качество.

Не използвайте бензин или запалими разтворители като препарати, а винаги прибегвайте до разтворители, незапалими и нетоксични.

Ограничете максимално използването на състен въздух и се предпазвайте с очила със странични предпазители.

Никога не използвайте открити пламъци като средство за осветяване, когато извършвате операции по проверка или поддръжка.

След всяка поддръжка или регулиране се уверете, че между движещите се части на велосипеда с помощ на въртене на педалите, не са останали никакви инструменти или външни тела.

Това ръководство не предоставя задълбочена информация относно разглобяването и извънредната поддръжка, тъй като тези операции винаги трябва да се извършват единствено от персонала на Отдела за Техническо Обслужване на оторизирания търговец.

Центърът за Техническо обслужване е в състояние да предостави всички инструкции и да отговори на всички искания да се грижи и да поддържа в перфектна ефективност велосипеда с помощ на въртене на педалите.



Почистване

Почистването на велосипеда с помощ на въртене на педалите, не е само въпрос на декор, но също така позволява незабавно да се открие всеки дефект в него.

За да измиете продукта, след като непременно сте измъкнали и отстранили батерията, за предпочитане е да използвате гъба и/или мека кърпа и вода, с възможно добавяне на специфичен неутрален препарат и особено внимание при работа с електронните части.

Абсолютно е забранено да се насочват водни струи под налягане към електрическите части, мотора, дисплея и батерията. След измиването е важно да се изсушат всички измити компоненти, както и рамата и спиралните повърхности с втора мека кърпа и/или да се изсушат напълно с въздух под ниско налягане и да се провери дали не е останала остатъчна влага върху електрическите компоненти.

Ако по тялото на продукта има петна, избършете ги с влажна кърпа. Ако петната не се отстраняват, нанесете върху тях неутрален сапун, изчеткайте с четка за зъби и след това избършете с влажна кърпа.

Не почиствайте продукта с алкохол, бензин, керосин или други корозивни и летливи химически разтворители, за да избегнете сериозни повреди.



Всички операции по почистване на велосипеда с помощ на въртене на педалите, трябва да се извършват с отстранена батерия.

Проникването на вода в батерията може да доведе до повреда на вътрешните вериги, риск от пожар или експлозия. Ако имате някакви съмнения, че има проникване на вода в батерията, незабавно спрете да използвате батерията и я върнете в отдел техническа поддръжка или на вашия търговец за проверка.

Съхранение и депозит

В случай, че велосипедът, с помощ на въртене на педалите, трябва да се остави на склад и да се съхранява за дълги периоди на неактивност, ще бъде необходимо да се съхранява в затворена среда, на сухо, хладно и евентуално проветриво място, като се внимава да се извършат следните операции:

- Извършете общо почистване на велосипеда с помощ на въртене на педалите.
- Отстранете батерията, предоставена с велосипеда с помощ на въртене на педалите, от корпуса ѝ и след като я деактивирате чрез ключа или превключвателя (ако е наличен), съхранявайте я в суха среда, далеч от запалими материали (например материали, които могат да експлодират в пламъци), за предпочитане при вътрешна температура от 15 до 25°C, никога под 0°C или над + 45°C и извършвайте периодични цикли на зареждане, за да предотвратите прекомерното намаляване на нивото на напрежението, което води до риск от повреда и загуба на ефективност.
- Защитете откритите електрически контакти с антиоксидантни продукти.
- Намажете всички повърхности, които не са защитени от боядисване или третиране на корозия.



Не съхранявайте и не депозирайте продукта на открито или вътре в превозно средство за продължителен период от време. Прекомерната слънчева светлина, прегряването и прекомерният студ ускоряват стареенето на гумите и компрометират полезния живот както на продукта, така и на батерията. Не я излагайте на дъжд или вода, нито я потапяйте и измивайте с вода.

Повдигане

Теглото на велосипеда с помощ на въртене на педалите, предполага неговото повдигане от двама възрастни, като се действа изключително внимателно, за да се избегне риск от причиняване на щети на хора (затискания и наранявания) и на предмети (удари и сблъсъци).



Транспортиране

За да се гарантира безопасното транспортиране на велосипеда с помощ на въртене на педалите, във вътрешността на отделението за пътници транспортното средство или извън него (напр. велосипеден носач), освен че се предвижда превантивно сваляне на акумулатора и на монтажните на него допълнителни компоненти, се извършва съответното фиксиране чрез използването на подходящи материали за фиксиране (ленти или кабели) и устройствата за закачане в добро състояние и инсталирани, по начин, по който да не се повредят рамата, кабелите и другите части на продукта.

Отговорност на потребителя е да установи годността на оборудването, използвано за транспортиране на продукта, чрез оборудването и инсталирането на устройства (напр. багажници за велосипеди) в съответствие с правилата, одобрени и разрешени в Държавата на употреба.



Производителят не носи отговорност за счупвания, дължащи се повдигане и/или транспортиране на велосипеда с помощ на въртене на педалите след доставката.

10. Отговорност и общи условия на гаранцията

Водачът поема всички рискове, свързани с неизползването на каска и други защитни устройства.

Водачът има задължението да спазва действащите местни разпоредби по отношение на:

1. минималната възраст, разрешена за водача,
2. ограничения за типа водачи, които могат да използват продукта
3. всички други аспекти, свързани с регламенти

Водачът е длъжен също така да поддържа продукта чист и в перфектно състояние на ефективност и поддръжка, да извършва внимателно проверките за безопасност на неговата отговорност, както е описано в предходните раздели, да не подправя продукта по никакъв начин и да съхранява цялата документация, свързана с поддръжката.

Фирмата не носи отговорност за щети, причинени и не причинени и по никакъв начин не носи отговорност за щети, причинени на имущество или лица, в случаите, когато:

- продуктът се използва неправилно или не отговаря на инструкциите в ръководството за употреба;
- продуктът, след закупуване, е променен или подправен във всички или някои от неговите компоненти.

В случай на неизправност на продукта поради причини, които не се дължат на неправомерно поведение на водача и в случай, че желаете да се запознаете с общите условия на гаранцията, моля, свържете се с търговеца или посетете уебсайта www.argentoemobility.com/en/

Винаги се изключват от обхвата на Правната гаранция на Продуктите, евентуални повреди или неизправности, причинени от случайни събития и/или дължащи се на отговорност на Купувача или от употреба на Продукта, която не съответства на предвидената употреба и/или на разпоредбите на техническата документация, приложена към Продукта, или поради липса на настройка на механичните части, естествено износване на носещите материали или причинени от грешки в сглобяването, липса на поддръжка и/или тяхната употреба, които не отговарят на инструкциите.

Например, трябва да се счита, че следните елементи са изключени от правната гаранция, свързана с Продуктите:

- щетите, причинени от сблъсъци, случайни падания или удари, пробиви;
- щетите, дължащи се на употреба, излагане или разполагане в неподходяща среда (напр. наличие на дъжд и/или кал, излагане на влажност или прекомерен източник на топлина, контакт с пясък или други вещества);
- щетите, причинени от липса на настройка за въвеждане в експлоатация и/или поддръжка на механични части, спирачки, кормило, гуми и др.; неправилен монтаж и/или неправилно сглобяване на части и/или компоненти;
- естественото износване на материали, подлежащи на износване: дискови спирачки (напр. подложки, клеци, дискове, кабели), гуми, платформи, уплътнения, лагери, LED светлини и крушки, стойки, копчета, калници, гумени части (платформа), кабелни съединители, маски и лепила и др.;
- неправилна поддръжка и/или неправилно използване на акумулатора на Продукта;
- подправяне и/или форсиране на части от Продукта;
- поддръжка или неправилна модификация на Продукта;
- неправилното използване на Продукта (напр. прекомерно натоварване, използване в състезания и/или за търговски дейности по отдаване под наем или отдаване под наем);
- поддръжка, ремонт и/или технически интервенции върху Продукта, извършвани от неупълномощени трети лица;
- щети на Продуктите, произтичащи от транспортиране, ако се извършват от Купувача;
- щети и/или дефекти от употребата на неоригинални резервни части.

Моля, консултирайте последната версия на гаранционните условия, достъпна на сайта

www.argentoemobility.com/en/support/

11. Информация за изхвърляне



Обработка на излязло от употреба електрическо или електронно оборудване (приложимо във всички държави от Европейския съюз и в други европейски системи със система за разделно събиране)

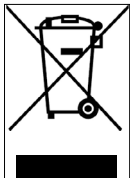

Този символ върху продукта или върху опаковката показва, че този продукт не трябва да се третира като домакински отпадък, а трябва да бъде предаден в съответния събирателен пункт за рециклиране на електрическо и електронно оборудване (RAEE).

Като се погрижите за правилното изхвърляне на този продукт, вие ще помогнете за предотвратяването на възможни негативни последици за околната среда и за здравето, които могат да настъпят в следствие на неподходящо изхвърляне.

Рециклирането на материали спомага за опазването на природните ресурси.

За по-подробна информация относно рециклирането и обезвреждането на този продукт можете да се свържете с местната служба за обезвреждане на отпадъци или с търговския обект, където сте го закупили.

Във всички случаи е необходимо да се извърши унищожаването в съответствие с действащите разпоредби в Държавата на покупката.

По-специално, потребителите са задължени да не изхвърлят електрическото и електронно оборудване като битови отпадъци, но трябва да участват в разделното събиране на този вид отпадъци чрез два метода на предаване:

- в общинските събирателни центрове (наричани още Еко-площадки, екологични острови), директно или чрез общинските събирателни служби, където има такива.
- в пунктoвете за продажба на ново електрическо и електронно оборудване.

Тук могат да се предадат безплатно електрически-електронни уреди с малки размери (с най-дългата страна под 25 cm), докато тези с по-големи размери, могат да бъдат предадени в режим 1 към 1, следователно се предава старият продукт в момента на закупуването на нов със същите функции.

Освен това, режимът 1 към 1, винаги е гарантиран по време на закупуването от потребителя на ново електрическо или електронно оборудване, независимо от размера на оборудването.

В случай на неправилно изхвърляне на електрическо или електронно оборудване, могат да се прилагат специалните санкции, предвидени в действащото законодателство за опазване на околната среда.

Когато електрическото или електронно оборудване съдържа батерии или акумулатори, те трябва да бъдат отстранени и да подлежат на специфично разделно събиране.

Обработка на изразходваните батерии (приложима във всички държави от Европейския съюз и в други европейски системи със система за разделно събиране)

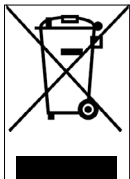

Този символ върху продукта или върху неговата опаковка посочва, че продуктът не може да бъде считан за обикновен битов отпадък. При някои видове батерии, този символ може да се използва в комбинация с химичен символ.

Добавят се химически символи за живак (Hg) или олово (Pb), ако батерията съдържа повече от 0.0005% живак или 0.004% олово.

Като се погрижите за правилното изхвърляне на батериите, вие ще помогнете за предотвратяването на възможни негативни последици за околната среда и за здравето, които могат да настъпят в следствие на неподходящо изхвърляне. Рециклирането на материали спомага за опазването на природните ресурси. При продукти, които от съображения за безопасност, производителност или защита на данните изискват фиксирана връзка с вътрешна батерия/акумулатор, те трябва да бъдат заменени само от квалифициран обслужващ персонал.

Предайте продукта в края на срока му на годност в пунктове за събиране, подходящи за изхвърляне на електрическо и електронно оборудване: това гарантира, че батерията вътре също се третира правилно.

За по-подробна информация относно изхвърлянето на изразходената батерия или продукт, можете да се свържете с местната служба за обезвреждане на отпадъци или с търговския обект, където сте го закупили.

Във всички случаи е необходимо да се извърши унищожаването в съответствие с действащите разпоредби в Държавата на покупката.

Este manual é válido para as seguintes Bicicletas de Pedalada Assistida (EPAC)

Piuma Piuma-S

Índice

1. Introdução
2. Utilização e avisos de segurança
3. Visão geral do produto
4. Ficha de dados técnicos
5. Montagem
6. Ecrã
7. Bateria
8. Colocação em funcionamento
9. Armazenamento, manutenção e limpeza
10. Termos de Responsabilidade e Termos Gerais de Garantia
11. Informações sobre a eliminação

Manual de utilização

Tradução das instruções originais

Obrigado por ter escolhido este produto.

Para obter informações, suporte técnico e assistência e para consultar os termos gerais de garantia, entre em contato com seu revendedor ou visite o sítio www.argentoemobility.com/en/

1. Introdução

Generalidades

Este manual constitui uma parte integrante e essencial da bicicleta de pedalada assistida (EPAC).

Antes da colocação em funcionamento, é indispensável que os utilizadores leiam, compreendam e sigam escrupulosamente as disposições seguintes.

A empresa não responde por danos causados e não é de forma alguma responsável por danos provocados a bens ou pessoas caso:

- o produto seja utilizado de forma indevida ou não conforme ao indicado no manual de instruções;
- após a aquisição, o produto seja alterado ou adulterado, no todo ou em alguns dos seus componentes.

Do ponto de vista do desenvolvimento tecnológico contínuo, a empresa fabricante se reserva o direito de modificar o produto sem aviso prévio, sem que este manual seja automaticamente atualizado. Para obter informações e consultar possíveis revisões deste manual, visite o sítio www.argentoemobility.com/en/

Serviço de assistência

Para qualquer inconveniente ou pedido de esclarecimento, contacte sem hesitação o Serviço de Assistência do seu Revendedor autorizado que dispõe de pessoal competente e especializado, equipamentos específicos e peças de reposição de origem.

Aviso legal sobre a utilização

Verifique e respeite o código de estrada e as normas locais de circulação em vigor em matéria de ciclismo em relação às restrições relativas aos tipos de condutores que podem usar o produto e à própria utilização deste tipo de produto.

Forma gráfica das advertências de segurança

Para identificar as mensagens de segurança deste manual, serão utilizados os seguintes símbolos gráficos de sinalização que têm a função de chamar a atenção do leitor/utilizador para fins de uma utilização correta e segura da bicicleta de pedalada assistida.



Preste atenção

Destaca as regras a serem respeitadas para se evitar danificar a bicicleta de pedalada assistida e/ou impedir a ocorrência de situações perigosas.



Riscos residuais

Destaca a presença de perigos que causam riscos residuais aos quais o utilizador deve prestar atenção para evitar lesões ou danos materiais.

2. Advertências sobre a utilização e segurança

Regras gerais para a segurança

Mesmo que já tenha prática na utilização da bicicleta de pedalada assistida, é necessário seguir as instruções aqui contidas, além das precauções de carácter geral a respeitar durante a condução de um veículo motorizado.

É importante dedicar o tempo necessário a apreender o básico da prática do produto para evitar qualquer acidente grave que possa ocorrer nas primeiras fases de utilização. Consulte seu revendedor para receber suporte adequado sobre os modos corretos de uso do produto ou para ser encaminhado para uma organização de formação adequada.

A Empresa se isenta de qualquer responsabilidade direta ou indireta derivada da má utilização do produto, da inobservância tanto das leis de trânsito quanto das instruções deste manual e de acidentes e controvérsias causados pelo desrespeito das normativas e por ações ilegais.

Este produto deve ser usado para fins recreativos, não pode ser utilizada por mais de uma pessoa em simultâneo e não deve ser usado para o transporte de passageiros.

Não altere de nenhum modo a finalidade de uso do veículo; este produto não é adequado para se fazerem acrobacias, competições, transportes de objetos e reboque de outros veículos ou apêndices.

O nível de pressão sonora de emissão ponderado A no ouvido do condutor é inferior a 70 dB(A).

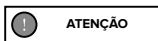

Uso da bicicleta de pedalada assistida

Cada utilizador deve primeiro ter lido e compreendido as instruções e as informações apresentadas neste manual.

Se, no momento da montagem, encontrar qualquer defeito de fábrica, passagens não claras ou dificuldades na própria montagem ou nas regulações, não guie o veículo e contate seu revendedor ou visite o website

www.argentoemobility.com/en/ para receber assistência técnica.



Riscos associados ao uso da bicicleta de pedalada assistida

Não obstante a aplicação dos dispositivos de segurança, para um uso seguro da bicicleta de pedalada assistida deve respeitar todas as orientações relativas à prevenção de acidentes contidas neste manual.

Permaneçam sempre concentrados durante a condução e não subavaliem os riscos residuais associados ao uso da bicicleta de pedalada assistida.



Responsabilidade

O condutor tem a obrigação de utilizar a bicicleta de pedalada assistida com a máxima diligência e no pleno respeito pelo código da estrada e de todas as normas em matéria de ciclismo em vigor no País de circulação.

É importante ter em mente que, quando se está em um local público ou na rua, mesmo seguindo rigorosamente este manual, não se está imune a lesões causadas por violações ou ações inadequadas realizadas com relação a outros veículos, obstáculos ou pessoas. O mau uso do produto ou a inobservância das instruções deste manual podem provocar danos graves.

O condutor tem ainda a obrigação de manter limpa e em perfeito estado de eficiência e manutenção a bicicleta de pedalada assistida, de executar diligentemente as verificações de segurança de sua competência, além de conservar toda a documentação relativa à manutenção do produto.

O condutor deve avaliar atentamente as condições atmosféricas que podem tornar perigoso o uso da bicicleta de pedalada assistida.

Este produto é um veículo; como tal, quanto mais rápido conduzir, mais espaço de travagem precisa. Para isso, aconselha-se moderar a velocidade e manter uma distância adequada de travagem caso se encontre em condições climáticas adversas e/ou em caso de circulação intensa.

Em estradas molhadas, escorregadias, lamacentas ou com gelo, o espaço de travagem aumenta e a aderência diminui notavelmente, com o risco de derrapar as rodas e perder o equilíbrio em relação às estradas secas.

É necessário assim conduzir o veículo com maior prudência, manter uma velocidade e distância de segurança de outros veículos e peões adequadas.

Preste ainda mais atenção ao conduzir em ruas desconhecidas.

Para a própria segurança, aconselha-se a usar equipamentos de proteção individuais adequados como adequados (capacete, joelheiras e cotoveleiras) para se proteger contra eventuais quedas e ferimentos enquanto conduz o produto. Ao emprestar o produto, faça com que o condutor use os dispositivos de segurança e explique como utilizar o veículo. Para evitar lesões, não empreste o produto a pessoas que não saibam utilizá-lo.

Calce sempre os sapatos antes de utilizar o produto.

O produto foi concebido para permitir a carga de um peso máximo total (condutor e eventual carga transportada) não superior ao valor indicado na ficha técnica do produto.

Evite em qualquer circunstância usar o produto na presença de carga total transportada superior ao indicado para não correr o risco de deteriorar a integridade dos componentes estruturais e eletrónicos do mesmo.

A bicicleta de pedalada assistida (EPAC), em conformidade com o quanto previsto pela norma de referência em vigor EN 15194, é um meio de transporte destinado a uma única pessoa.

O transporte de um passageiro é permitido exclusivamente no âmbito das normas em vigor no país de circulação no que diz respeito a: idade mínima do condutor, idade máxima do passageiro transportado, uso de dispositivos de transporte de passageiro homologados segundo as normas em vigor e autorizados.

É responsabilidade do utilizador certificar-se da adequação dos dispositivos de equipamento do produto destinados ao transporte do passageiro em termos de características de fabrico, sistemas de segurança, sistemas de retenção e da respetiva instalação e montagem na bicicleta de pedalada assistida em conformidade com o previsto pela estrutura da mesma dentro dos limites de carga previstos (carga máxima suportada pelo produto e pelo porta-bagagem incluído, se presente).

O utilizador é ainda responsável no que diz respeito ao uso e instalação de dispositivos de equipamento do produto destinados ao transporte de objetos e animais (por ex.: porta-bagagem, bolsa porta-bagagem, cestos de arrumação, etc.) em conformidade com o homologado e autorizado no País de circulação e o previsto pela estrutura do mesmo dentro dos limites de carga previstos (carga máxima suportada pelo produto e pelo porta-bagagem incluído, se presente).

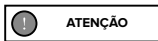

A instalação no produto de acessórios e dispositivos de equipamento, além de constituir um fator que influencia os desempenhos e os modos de utilização do mesmo, pode em caso de respetiva não adequação ser causa de danos, comprometendo o funcionamento correto e as condições de segurança na fase de utilização.

Para informações no que diz respeito ao uso e instalação de dispositivos de equipamento adequado para o produto, dirija-se ao próprio revendedor autorizado ou a operadores especializados.

Advertências para os utilizadores

- A bicicleta de pedalada assistida pode ser usada apenas por adultos e jovens treinados.
- Não consuma álcool ou drogas antes de conduzir a bicicleta de pedalada assistida.
- Este modelo de bicicleta de pedalada assistida foi pensado e fabricado para ser usado ao ar livre, em estradas públicas ou ciclovias.
- Não exija da bicicleta de pedalada assistida desempenhos superiores àqueles para as quais foi concebida; não circule em superfícies com declives superiores a 10 %; terrenos acidentados e irregulares (pisos de estrada irregulares, com buracos, concavidades, obstáculos).
- Nunca conduza a bicicleta de pedalada assistida com peças desmontadas.
- Evite superfícies irregulares e obstáculos.
- Conduzir com ambas as mãos no guidão.
- Substitua as peças desgastadas e/ou danificadas, certifique-se de que as proteções funcionem corretamente antes do uso.
- Mantenha partes em plástico (incluindo os materiais de embalagem) e peças pequenas que possam provocar sufocamento fora do alcance de crianças.
- Supervisione as crianças para se certificar de que não brincam com o produto.
- Elimine eventuais arestas cortantes causadas pelo uso impróprio, quebras ou danos no produto.
- Presta a máxima atenção a usar o produto nas proximidades de peões e tenha o cuidado de abrandar e assinalar a sua presença, para evitar de os assustar quando se aproxima por detrás dos mesmos.
- Monte corretamente o produto.



Modos de utilização

A bicicleta de pedalada assistida é uma bicicleta de pedalada assistida com um motor elétrico auxiliar que se ativa exclusivamente quando são acionados os pedais.

Por isso, o motor não substitui o trabalho muscular das pernas, mas ajuda a fazer menos esforço, ativando-se nos modos previstos pelo funcionamento dos componentes elétricos e eletrônicos incluídos no produto: bateria, comandos no guidador, sensores e eletrônica de controlo (centralina).

Em pormenor, o motor elétrico é alimentado por uma bateria e é controlado por uma centralina que gere a alimentação de potência e impulso adicional a fornecer ao contributo muscular original da pedalada do condutor com base na leitura de valores fornecidos em tempo real por uma série de sensores (PAS), posicionados externamente na armação ou dentro dos próprios componentes, e em função dos parâmetros de gestão inseridos pelo utilizador através dos comandos no guidador (ecrã).

O motor elétrico incluído com a bicicleta de pedalada assistida, em conformidade com o previsto pelos requisitos da Diretiva Europeia 2002/24/CE, além de se ativar exclusivamente em suporte à função de pedalada muscular fornecida pelo utilizador, irá desativar-se quando se atingem os 25 km/h de velocidade.

A bicicleta de pedalada assistida foi pensada e fabricada para ser conduzida ao ar livre, nas vias públicas e nas ciclovias, em superfícies asfaltadas e/ou terrenos adequados às características técnicas e estruturais específicas do produto.

Todas as modificações do estado de fabrico podem afetar o comportamento, a segurança e a estabilidade da bicicleta de pedalada assistida e pode levar a um acidente.

Outros tipos de utilização, ou a ampliação da utilização para lá do previsto, não correspondem ao destino atribuído pelo fabricante, portanto o fabricante não pode assumir nenhuma responsabilidade por quaisquer danos resultantes.

A autonomia da bateria incluída com a bicicleta de pedalada assistida e, assim, o respetivo dado de km percorridos estimado, pode variar sensivelmente consoante os modos de utilização específicos (carga total transportada, contributo muscular fornecido pelo condutor, nível de assistência elétrica à pedalada selecionado, frequência de arranques/rearranques), das condições mecânicas e elétricas do produto (pressão e desgaste dos pneus, nível de eficiência da bateria) e dos influxos exteriores (inclinação e pisos de estrada, condições atmosféricas).

Antes de cada utilização, verifique com atenção o funcionamento correto dos travões e o seu estado de desgaste, verifique a pressão dos pneus, o desgaste das rodas e o estado de carga da bateria.

Controle regularmente o aperto dos vários elementos aparafusados. As porcas e todas as outras fixações autorrosqueantes podem perder sua eficiência, portanto, é necessário verificar esses componentes periodicamente e apertá-los.

Como todos os componentes mecânicos, este produto também está sujeito a desgaste e fortes pressões. Materiais e componentes diferentes podem reagir ao desgaste ou à fadiga por pressão em maneiras diferentes. Se a vida útil de um componente for superada, ele pode se quebrar repentinamente, causando lesões ao condutor. Qualquer forma de rachadura, arranhão ou mudança de cor em zonas muito exigidas indica que a vida útil do componente chegou ao fim e ele deve ser substituído.

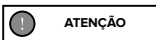

Velocidade permitida

A velocidade máxima permitida por lei é de 25km/h.

A centralina foi configurada para não permitir variações no parâmetro da velocidade máxima.

Eventuais intervenções não autorizadas pelo fabricante à centralina, além de constituir causa invalidante das condições de garantia no produto, isentam o fabricante de eventuais responsabilidades relativas a danos causados a pessoas e/ou objetos.



Perigo de acidentes

Mantenha uma velocidade e um comportamento adequados às próprias capacidades, nunca use a bicicleta com pedalada assistida superior a 25Km/h dado que tal pode causar graves danos e acidentes a si ou a terceiros.



Ambiente de utilização

- A bicicleta de pedalada assistida pode ser usada ao ar livre, na ausência de condições atmosféricas adversas (chuva, granizo, neve, vento forte, etc.).
- Temperatura máxima permitida: +40°C
- Temperatura mínima permitida: +0°C
- Humidade máxima permitida: 80%
- O ambiente de utilização deve ser um piso asfaltado plano, compacto, sem rugosidades, buracos ou concavidades, sem obstáculos nem derrames de óleo.
- Além disso, o local de utilização deve ser iluminado, pelo sol ou por luzes artificiais, de forma tal que garanta a visualização correta do percurso e dos comandos da bicicleta de pedalada assistida (aconselhados 300 a 500 lux).

Usos indevidos e contraindicações

- As ações de seguida descritas, que obviamente não abrangem todo o conjunto de potenciais possibilidades de "uso mau" da bicicleta de pedalada assistida, devem ser consideradas absolutamente proibidas.



É expressamente proibido:

- Utilizar a bicicleta de pedalada assistida para usos diferentes daqueles para os quais foi fabricada.
- Utilizar a bicicleta de pedalada assistida se o próprio peso for superior ao permitido.
- Utilizar a bicicleta de pedalada assistida sob o efeito de álcool ou drogas.
- Utilizar a bicicleta de pedalada assistida em áreas sujeitas a risco de incêndios, explosões ou em ambientes com atmosfera corrosiva e/ou quimicamente ativa.
- Utilizar a bicicleta de pedalada assistida na presença de condições atmosféricas adversas (chuva forte, granizo, neve, vento forte, etc.).
- Utilizar a bicicleta de pedalada assistida em ambientes com fraca iluminação.
- Transitar ou permanecer em terrenos acidentados ou esburacados (pisos de estrada irregulares, com buracos, concavidades, obstáculos, etc.) para evitar riscos de queda e consequentes danos para o condutor e o produto.
- Recarregue a bateria a num ambiente muito quente ou não suficientemente ventilado.
- Cobrir a bateria durante o carregamento.
- Fumar ou usar chamas livres próximo da zona de carregamento.
- Efetuar qualquer intervenção de manutenção com a bateria ligada.
- Inserir os membros ou os dedos entre as partes móveis da bicicleta.
- Tocar nos travões imediatamente após a utilização causa sobreaquecimento.
- Evitar que os componentes elétricos e eletrónicos da bicicleta de pedalada assistida entrem em contacto com água ou outros líquidos.
- Modificar ou transformar de qualquer maneira o produto e suas partes mecânicas e eletrónicas para evitar o risco de danificações estruturais, colocar em causa a sua eficácia e provocar danos.
- Se for detetado algum defeito de fabrico, ruídos incomuns ou qualquer anomalia, não use o veículo e entre em contato com seu revendedor ou visite o sítio www.argentoemobility.com/en/

Proteções

É expressamente proibido modificar ou remover as proteções da bateria, da corrente e dos outros componentes instalados tais como as etiquetas de advertência e de identificação.

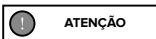

Informação sobre a frequência:

A banda de frequência de funcionamento do dispositivo Bluetooth® situa-se entre 2,4000 GHz e 2,4835 GHz.

A potência máxima de radiofrequência transmitida nas bandas de frequência é de 100mW.

3. Visão geral do produto

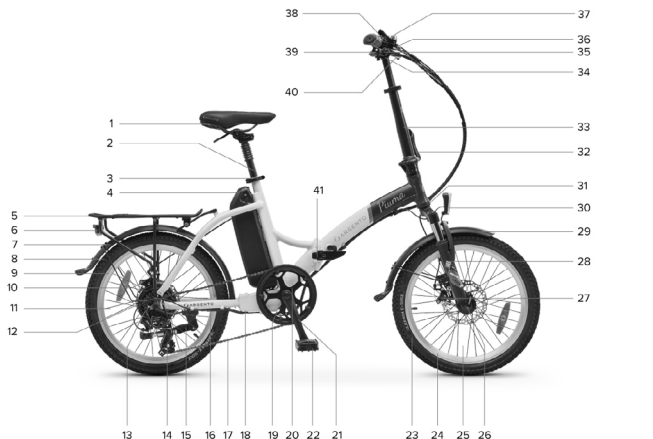

- | | |
|--|--|
| 1. Selim | 22. Pedal dobrável (lado direito) |
| 2. Espigão de selim rebatível | 23. Pneu dianteiro |
| 3. Abraçadeira do selim | 24. Aro dianteiro |
| 4. Bateria de íão de lítio | 25. Roda dianteira |
| 5. Porta-bagagem posterior | 26. Liberação rápida da roda dianteira |
| 6. Luz posterior LED | 27. Travão a disco dianteiro |
| 7. Guarda-lamas posterior | 28. Suspensão dianteira |
| 8. Pneu posterior | 29. Para-choque dianteiro |
| 9. Jante posterior | 30. Luz LED dianteira |
| 10. Travão de disco posterior | 31. Número de série da estrutura |
| 11. Roda traseira | 32. Alavanca de travamento/destravamento da coluna do guidão |
| 12. Motor | 33. Coluna do guidão telescópica e dobrável |
| 13. Caixa de 7 velocidades | 34. Haste do guidão |
| 14. Mudança - desviador posterior | 35. Guidão |
| 15. Suporte (lado oposto) | 36. Alavanca do travão da roda traseira (lado direito) |
| 16. Soquete do motor | 37. Câmbio - comando indexado |
| 17. Corrente | 38. Campainha |
| 18. Compartimento da unidade de controlo | 39. Ecrã |
| 19. PAS (lado oposto) | 40. Alavanca do travão da roda dianteira (lado esquerdo) |
| 20. Coroa | 41. Mecanismo de abertura/fecho da estrutura |
| 21. Manivela (lado direito) | |

Imagem representativa da estrutura e componentes do produto.

4. Ficha técnica

Descrição do produto	Código do produto	Código EAN
Argento E-Bike Piuma Silver	AR-BI-220003	8052679455980
	AR-BI-210002	8052870486615
Argento E-Bike Piuma Blue	AR-BI-220004	8052679455997
	AR-BI-210001	8052870486608
Informações genéricas		
Ecrã	LED - CDE9-BT	
Motor	Bafang 36 V 250 W brushless - traseira	
Bateria	Li-Ion 36 V 10,4 Ah 374 Wh - externa e removível	
Travões	com disco mecânico dianteiro e traseiro - alavanca do travão com sensor cut-off	
Câmbio	Shimano 7 marchas (1x7) - desviador traseiro	
Transmissão	com corrente - 7 marchas	
Rodas	20" dianteira e traseira	
Luzes	LED dianteiro e traseiro	
Chassis	em alumínio 6061 - dobrável	
Carregador de bateria	Entrada: CA 100 V-240 V 1,8 A (Máx) - Saída: CC 42 V 2,0 A (Máx)	
Carga máxima suportada E-Bike	100 kg	
Carga máxima suportada Bagageiro	25 kg	
Peso E-Bike	23 kg~	
Velocidade máxima	25 km/h	

Descrição do produto	Código do produto	Código EAN
Argento E-Bike Piuma-S	AR-BI-220005	8052679456000
	AR-BI-210003	8052870486622
Informações genéricas		
Ecrã	LCD - CDC13-BT	
Motor	Bafang 36 V 250 W brushless - traseira	
Bateria	Li-Ion 36 V 10,4 Ah 374 Wh - externa e removível	
Travões	com disco mecânico dianteiro e traseiro - alavanca do travão com sensor cut-off	
Câmbio	Shimano 7 marchas (1x7) - desviador traseiro	
Transmissão	com corrente - 7 marchas	
Rodas	20" dianteira e traseira	
Luzes	LED dianteiro e traseiro	
Chassis	em alumínio 6061 - dobrável	
Carregador de bateria	Entrada: CA 100 V-240 V 1,8 A (Máx) - Saída: CC 42 V 2,0 A (Máx)	
Carga máxima suportada E-Bike	100 kg	
Carga máxima suportada Bagageiro	25 kg	
Peso E-Bike	23 kg~	
Velocidade máxima	25 km/h	

5. Montagem

Extraia cuidadosamente o produto de sua embalagem* e remova os materiais de proteção, tome cuidado para não danificar as partes estéticas relativas e não force cabos e componentes pré-montados.

*A desembalagem deve ser realizada por dois adultos para garantir a integridade do produto e evitar riscos de ferimentos e/ou esmagamento.

Após alinhar a parte dianteira da estrutura com a parte traseira ao rodá-las em torno do pino da respectiva dobradiça de ligação, aperte a alavanca no mecanismo de abertura/fecho do aro da seguinte forma:

Insira o gancho de travamento (A) da alavanca do mecanismo de abertura/fecho em sua sede (B) na parte traseira da estrutura.

Empurre a alavanca (C) para a frente da estrutura e assegure-se do aperto através do respetivo dispositivo de travamento (D).

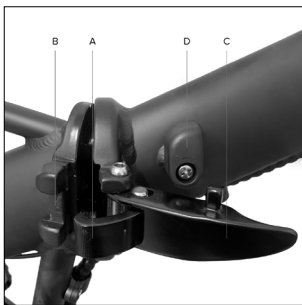

Posicionamento da coluna do guidão

Eleve a coluna do guidão para a posição vertical; aperte a coluna do guidão com o uso do dispositivo de travamento indicado pela letra A.

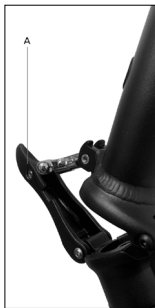

Posicionamento do guidão

Posicione o guidão na coluna do guidão, assegure-se de que esteja bem centrado e orientado corretamente para facilitar a preensão nos comandos, com o acionamento da alavanca de aperto da haste do guidão (dispositivo de fixação entre o guidão e a coluna do guidão).

Instruções para montagem/desmontagem da placa de haste do guidão para possível instalação/remoção do guidão (se necessário - opcional)

Da extremidade superior da haste do guidão, remova a placa da haste do guidão da seguinte maneira:

Remova o parafuso número 1 e depois a alavanca número 2.

Em seguida, remova a placa metálica número 3 e, finalmente, remova a placa metálica número 4 ao deslizá-la lateralmente.



Proceda à remontagem da placa de fixação do guidão previamente removida na sequência inversa.

Assegure-se de apertar corretamente para evitar situações perigosas durante a condução.

Instalação e posicionamento do espigão do selim

Insira o espigão no tubo do selim da estrutura e, depois de ter posicionado adequadamente o selim, fixe corretamente o espigão com o uso do dispositivo de fixação especial (colar do espigão) na estrutura.





PERIGO

Limite mínimo de inserção do espigão do selim

Por questões estruturais e de segurança, ao utilizar o produto, é terminantemente proibido extrair o espigão do selim da estrutura além do limite indicado no mesmo, para evitar o risco de causar fraturas estruturais na bicicleta e lesões graves.

O correto e seguro posicionamento do espigão do selim no interior do tubo do selim da estrutura será confirmado através da realização de um procedimento de inserção que exclua a visibilidade da respectiva marcação e/ou indicação gráfica do limite mínimo de inserção; veja:



Posição correta



Posição incorreta

Instalação dos pedais

Localize o pedal direito (marcado com a letra R) e o pedal esquerdo (marcado com a letra L).

Monte o pedal direito (R) ao inserir o ino roscado do pedal na respectiva manivela do lado direito da bicicleta e tenha cuidado de aparafusar no sentido dos ponteiros do relógio (rodar no sentido da roda dianteira) até ficar bem apertado com uma chave inglesa de 15 mm.

Monte o pedal esquerdo (L) ao inserir o pino roscado do pedal na respectiva manivela do lado esquerdo da bicicleta e tenha cuidado de aparafusar no sentido contrário aos ponteiros do relógio (rodar no sentido da roda dianteira) até apertar com uma chave inglesa de 15 mm.

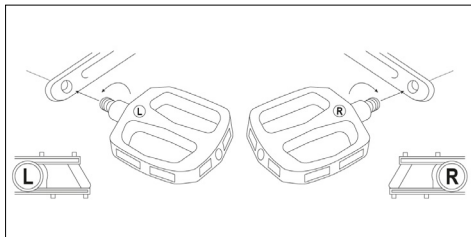



ATENÇÃO

Verifique e controle regularmente o aperto correto dos vários elementos aparafusados, parafusos de fixação, apertos rápidos e pinos passantes, bem como um controle geral de que todas as peças estão em ordem.

As porcas e todas as outras fixações autorrosqueantes podem perder sua eficiência, portanto, é necessário verificar esses componentes periodicamente e apertá-los.

Os valores dos binários de aperto recomendados para a fixação das peças/componentes específicos presentes no produto (por ex., guidão, haste do guidão, selim, espigão, rodas, etc.) podem ser identificados em correspondência com os respetivos elementos. Para todas as outras fixações considere o valor médio de 20 Nm.

A verificação do correto aperto das peças/componentes por meio de sistemas de alavanca (desbloqueio rápido, haste do guidão, colar do espigão, etc.), na ausência de indicações tecnicamente precisas dos valores relativos, pode ser feita testando se a respetiva peça/componente que está a ser fixado não é móvel e/ou instável se submetido a uma forte tentativa de remoção e/ou extração (guidão, espigão do selim, rodas, etc.) e ao verificar se a alavanca de aperto tem resistência adequada na fase de fecho (como a ponto de deixar uma marca na palma da mão utilizada para apertar a alavanca, denominada "impressão na palma") e, após o fecho, requer uma força considerável a ser exercida para permitir a abertura relativa.

Luz traseira

A luz LED traseira já está instalada na extremidade do bagageiro traseiro.

A ativação e desativação podem ser feitas manualmente com o uso do botão apropriado na própria luz.

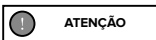

ATENÇÃO

Conjunto de chaves da bateria

A bicicleta assistida por pedal prevê a disponibilização exclusiva de 2 chaves exclusivamente associadas ao bloco de fechadura presente na bateria instalada no produto para permitir o travamento relativo e/ou destravamento por extração.

Localize as chaves no produto, localizadas próximas ao guidão ou acopladas a outro componente da bicicleta assistida por pedal (estrutura ou bateria), tome cuidado para evitar perdas posteriores.



ATENÇÃO

Verificação negativa

Caso, durante a montagem, sejam encontrados defeitos de fabricação, passagens pouco claras ou dificuldades na própria montagem, não ande com a bicicleta assistida por pedal e entre em contato com o serviço de assistência do seu revendedor autorizado ou visite o site www.argentoemobility.com/en/



ATENÇÃO

Do ponto de vista do desenvolvimento tecnológico contínuo, a empresa fabricante se reserva o direito de modificar o produto sem aviso prévio, sem que este manual seja automaticamente atualizado.

Para obter informações e consultar as revisões deste manual, visite o site www.argentoemobility.com/en/

Dobrar a bicicleta assistida por pedal

Dobre os pedais ao usar o mecanismo de liberação.

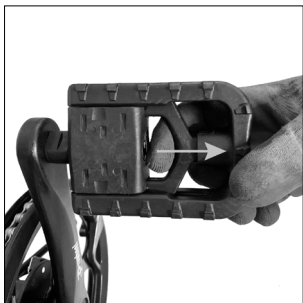

Pedal aberto



Pedal fechado

Desbloquee a alavanca do mecanismo de fecho da coluna do guidão ao atuar no dispositivo de bloqueio.

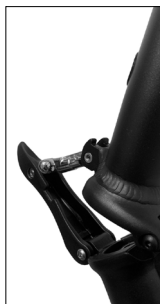

Desbloquee a alavanca do mecanismo de fecho da coluna do guidão ao atuar no dispositivo de bloqueio.

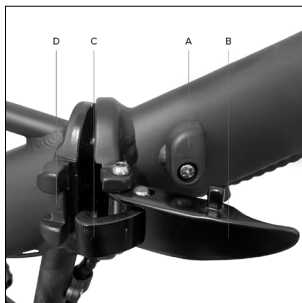

Rode o dispositivo de travamento da alavanca (A) no mecanismo de abertura/fecho da estrutura no sentido contrário aos ponteiros do relógio. Puxe a alavanca (B) para fora até que o gancho de travamento (C) possa ser removido de sua sede (D).



Dobre totalmente a estrutura da bicicleta assistida por pedal.

Para abrir a estrutura da bicicleta, faça a sequência inversa.

6. Ecrã

A bicicleta assistida por pedal está equipada com um dispositivo de comando posicionado no guidão, ecrã LED ou LCD, alimentado pela bateria fornecida com o produto, que permite a gestão completa de todas as funções elétricas e eletrónicas relacionadas com a mesma.

• Ecrã LED - CDE9-BT

Visão geral de comandos e símbolos

1. Botão ON/OFF
2. Botão ligar/desligar luz
3. Botão de aumento do nível de assistência à pedalada (+)
4. Botão de diminuição do nível de assistência à pedalada (-)
5. Luzes LED do nível de assistência à pedalada selecionado (1-5)
6. Luzes LED do nível de carga residual da bateria (1-5)
7. Alavanca de ativação da função de caminhada assistida

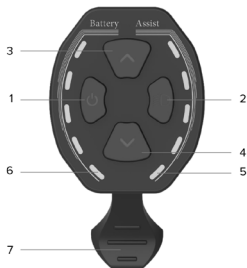

Descrição das funções

Ligar/desligar ecrã

Prima o botão ON/OFF por pelo menos 1 segundo para ligar ou desligar o ecrã.

Seleção do nível de assistência à pedalada

Prima o botão correspondente para aumentar ou diminuir o nível de assistência à pedalada selecionado.

O nível de assistência à pedalada selecionado, que varia entre o valor 1 e o valor 5, é indicado no ecrã pelo número correspondente de LEDs acesos; veja: 1-2-3-4-5.

O nível de assistência à pedalada destacado por 1 LED no ecrã determina o ajuste do mínimo de suporte elétrico fornecido pelo motor.

O nível de assistência à pedalada destacado por 5 LEDs no ecrã determina o ajuste do máximo suporte elétrico fornecido pelo motor.

A diminuição do nível de assistência à pedalada selecionado até o desaparecimento completo dos respetivos LEDs exclui a ativação do suporte elétrico do motor.

Ativação de caminhada assistida

Diminua o nível de assistência por pedal selecionado até que os LEDs relativos desapareçam completamente e prima a alavanca para habilitar a função caminhada assistida que permite ativar um suporte elétrico do motor até atingir a velocidade de 6 km/h.

Desabilite a função ao parar de premir a alavanca.

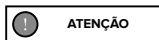

A função de caminhada assistida deve ser utilizada em conformidade com as normas em vigor no país de circulação e só é permitida para conduzir a bicicleta assistida por pedal ao caminhar ao lado da bicicleta e agarrar firmemente os punhos do guidão com ambas as mãos.



É estritamente proibido habilitar a função de caminhada assistida enquanto anda na bicicleta assistida por pedal para evitar o risco de lesões e o risco de danos aos componentes elétricos do produto.

Ligar/desligar luzes

Primeira o respetivo botão por pelo menos 1 segundo para ligar ou desligar a luz dianteira (luz traseira se previsto).

Indicador de nível de carga residual da bateria

O nível de carga da bateria é mostrado no ecrã pelo número correspondente de LEDs acesos; veja: 0-1-2-3-4-5.

A presença simultânea de 5 LEDs acesos é indicativo do intervalo máximo de carga da bateria definido em termos percentuais e detetado instantaneamente.

A redução do número de LEDs acesos ao mesmo tempo fornece um dado indicativo da diminuição do nível de carga da bateria disponível e da consequente autonomia.

O indicador da bateria pode variar no nível de carga a depender do uso da bicicleta assistida por pedal, por exemplo, ao subir uma ladeira, o nível exibido pode cair rapidamente, pois há um consumo de bateria muito maior.

As luzes individuais são indicativas do intervalo específico de carga da bateria detetado instantaneamente e não representam necessariamente uma figura proporcional da autonomia residual.

Indicador de falha de funcionamento

Se for detetado um falha de funcionamento no sistema elétrico e/ou eletrónico do produto, todas as luzes LED no ecrã acenderão e piscarão.

Desligue o ecrã e após religá-lo identifique a anomalia correspondente ao número de flashes destacados (flash); segue tabela explicativa:

Número de flashes	Descrição da falha
2	Falha na utilização da alavanca de assistência à caminhada
3	Falha no sensor do travão
4	Falha na unidade de controlo
7	Superaquecimento da unidade de controlo
8	Proteção de alta tensão (voltagem acima do limite)
10	Falha do motor (absorção de corrente excessiva)
11	Falha do sensor do hall do motor
17	Falha de comunicação da fiação da unidade de controlo do ecrã
18	Falha de comunicação de programação da unidade de controlo do ecrã
19	Falha no sensor do travão
20	Bloco do motor

• Ecrã LCD - CDC13-BT

Visão geral de comandos e símbolos

1. Indicador de ativação de luz
2. Assist: indicador do nível de assistência por pedal selecionado (valor numérico)
3. Error: luz de deteção de anomalia operacional
4. Luz de ativação da função Walk Assist
5. Velocímetro digital: indicador de velocidade instantânea detetada durante o uso (Km/h ou MPH)
6. AVG: exibição dos dados de velocidade média registados durante o último uso (Km/h ou MPH)
7. MAX: exibição dos dados de velocidade máxima registados durante o último uso (Km/h ou MPH)
8. TRIP: visualização da distância parcial percorrida (Km ou Mile)
9. ODO: exibição da distância total percorrida (Km ou Mile)
10. Modo de ritmo correspondente ao nível de assistência por pedal selecionado (ECO-STD-Turbo)
11. Indicador de nível de carga residual da bateria
12. M: botão de modo (MODE)
13. Botão de variação e/ou diminuição do valor (-)
14. Botão ON/OFF
15. Botão de variação e/ou aumento do valor (+)



Descrição das funções

Ligar/desligar ecrã

Prima o botão ON/OFF por pelo menos 3 segundos para ligar ou desligar o ecrã.

Seleção do nível de assistência à pedalada

Prima o botão correspondente para aumentar ou diminuir o nível de assistência à pedalada selecionado.

Os níveis de assistência do pedal selecionáveis estão entre os valores 1 e 5 (Assist).

O nível de assistência 1 determina o ajuste do suporte elétrico mínima fornecido pelo motor (potência mínima - modo de utilização ECO).

Os níveis de assistência 2 e 3 determinam o ajuste de um suporte elétrico fornecido pelo motor intermediário (potência normal - modo de uso STD).

Os níveis de assistência 4 e 5 determinam o ajuste do suporte elétrico máximo fornecido pelo motor (potência máxima - modo de utilização Turbo).

A seleção do nível 0 exclui a ativação do suporte elétrico do motor.

Ativação de caminhada assistida

Selecione o nível de assistência à pedalada igual a 0 e prima e mantenha premido o botão - para habilitar a função de caminhada assistida que permite ativar o suporte elétrico do motor até atingir a velocidade máxima de 6 km/h.

Desative a função ao interromper a pressão do botão.



A função de caminhada assistida deve ser utilizada em conformidade com as normas em vigor no país de circulação e só é permitida para conduzir a bicicleta assistida por pedal ao caminhar ao lado da bicicleta e agarrar firmemente os punhos do guidão com ambas as mãos.



É estritamente proibido habilitar a função de caminhada assistida enquanto anda na bicicleta assistida por pedal para evitar o risco de lesões e o risco de danos aos componentes elétricos do produto.

Ligar/desligar luz

Prima o botão ON/OFF rapidamente para ligar e desligar a luz dianteira (luz traseira, se previsto).

Visualização de dados (AVG - MAX - TRIP - ODO)

Os dados disponíveis referentes à velocidade (AVG e MAX) e distância percorrida (TRIP e ODO) serão exibidos alternativamente e automaticamente na sequência: AVG - MAX - TRIP - ODO.

Os dados parciais de uso (TRIP - AVG - MAX) serão redefinidos automaticamente após o desligamento do ecrã.

Indicador de nível de carga residual da bateria

O nível de carga da bateria é mostrado na tela do ecrã por meio da presença de um número de segmentos entre 0 e 5.

A presença de 5 segmentos é indicativa do intervalo máximo de carga da bateria em termos percentuais definidos e detetados instantaneamente.

A redução dos segmentos presentes fornece um dado indicativo da diminuição do nível de carga da bateria disponível e da consequente autonomia.

O indicador da bateria pode variar no nível de carga a depender do uso da bicicleta assistida por pedal, por exemplo, ao subir uma ladeira, o nível exibido pode cair rapidamente, pois há um consumo de bateria muito maior.

Os segmentos individuais são indicativos do intervalo específico de carga da bateria detetado instantaneamente e não representam necessariamente um valor proporcional da autonomia residual.

Indicador de falha de funcionamento

Se for detetado um mau funcionamento no sistema elétrico e/ou eletrónico do produto, a luz de erro aparecerá na tela do ecrã e ao mesmo tempo será exibido o código de erro de identificação correspondente.

Códigos Erro	Descrição da falha
2	Falha na utilização da alavanca de assistência à caminhada
3	Falha no sensor do travão
4	Falha na unidade de controlo
7	Superaquecimento da unidade de controlo
8	Proteção de alta tensão (voltagem acima do limite)
10	Falha do motor (absorção de corrente excessiva)
11	Falha do sensor do hall do motor
17	Falha de comunicação da fiação da unidade de controlo do ecrã
18	Falha de comunicação de programação da unidade de controlo do ecrã
19	Falha no sensor do travão
20	Bloco do motor

Configuração de parâmetros

Prima o botão M por pelo menos 3 segundos para aceder ao menu de configuração e, em seguida, prima rapidamente o botão M para confirmar os dados inseridos e visualizar o próximo parâmetro configurável.

Selecione o valor desejado do único parâmetro ao premir os botões + ou – e confirme ao premir o botão M (rapidamente para aceder ao próximo parâmetro).

Segue a sequência de parâmetros configuráveis:

P1 - Unidade de medida:

Prima os botões + ou – para seleccionar a unidade de medida relativa aos dados de velocidade e distância mostrados no ecrã:

Sistema métrico internacional (Km/h e Km) ou imperial britânico (MPH e Mile)

P2 - Exibição de ativação/desativação da palavra-passe do utilizador:

Opções disponíveis = ligar/desligar

OFF = ao seleccionar "Off", confirmado ao premir o botão M, exclui-se a habilitação do pedido de entrada da palavra-passe do utilizador (código de identificação) para permitir ao utilizador aceder e ativar o ecrã e permitir o gerenciamento completo de todas as funções fornecidas para a bicicleta assistida por pedal.

Os comandos e as funções de exibição serão instantaneamente acessíveis ao premir o botão Liga/Desliga.

ON = ao seleccionar "On", confirmado ao premir o botão M, é ativado o parâmetro de definição que permite a ativação do ecrã e o acesso a todas as funções previstas para o gerenciamento completo da bicicleta assistida por pedal exclusivamente após a entrada de uma palavra-passe do utilizador (código de identificação).

Os comandos e funções do ecrã, após premir o botão Liga/Desliga, estarão acessíveis somente após a digitação da palavra-passe de utilizador previamente definida (P3).

P3 - Palavra-passe do utilizador:

Parâmetro visualizado exclusivamente após a seleção prévia da opção "ON" que permite ao utilizador habilitar a definição de acesso ao ecrã exclusivamente através da introdução da palavra-passe (código numérico de identificação de 4 dígitos) previamente definida e confirmada da seguinte forma:

- seleccione os 4 dígitos que compõem a palavra-passe ao premir os botões + ou – e confirme-os individualmente ao premir o botão ON/OFF

- confirme o código de identificação de 4 dígitos ao premir o botão M.

0000 - Palavra-passe de definição dos parâmetros do sistema:

No caso de serem realçados no ecrã dados anómalos relativos à velocidade (Km/h e Km) e à distância percorrida (MPH e Mile), entre em contato com o serviço de assistência técnica pós-venda para receber o suporte adequado:

www.argentoemobility.com/en/support/

7. Bateria

A bicicleta assistida por pedal inicia e alimenta suas funções elétricas e eletrônicas através da bateria de íon-lítio fornecida com o produto, devidamente recarregada, instalada e, se houver, após acionamento por meio de um interruptor específico.

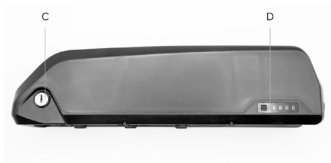

- A. Interruptor de ativação da bateria (I=On/O=Off)* se fornecido
- B. Soquete de carregamento para carregador de bateria
- C. Bloqueio/desbloqueio da bateria
- D. Indicador de estado de carga restante. ** localização lateral ou frontal

Remoção e inserção da bateria

A bateria pode ser removida da bicicleta para evitar roubo, para recarregar ou para ser conservada em condições ideais.

Extração da bateria:

Insira a chave fornecida na fechadura da bateria. Rode a chave no sentido contrário aos ponteiros do relógio para a posição destravada. Extraia a bateria de sua sede de fixação no tubo do selim da estrutura, deslize-a para cima e afaste-a até que seja completamente removida.

Inserção da bateria:

Insira a chave fornecida na fechadura da bateria. Rode a chave no sentido contrário aos ponteiros do relógio para a posição destravada. Insira a bateria em sua sede de fixação no tubo do selim da estrutura e finalize a instalação rodando a chave no sentido dos ponteiros do relógio até a posição travada.

Verifique se a bateria está corretamente instalada e travada ao fazer uma forte tentativa de extraí-la e/ou assegurando-se de que esteja firmemente ancorada na estrutura e não móvel.

Carregamento da bateria

Antes de utilizar a bicicleta assistida por pedal pela primeira vez, é necessário realizar um ciclo completo de recarga da bateria com o uso do carregador de bateria especial fornecido.

O tempo médio de recarga da bateria, que varia conforme a carga residual da mesma, pode ser estimado entre aprox. 4 e 6 horas.

É aconselhável carregar a bateria com o seu carregador especial após cada utilização da bicicleta assistida por pedal.

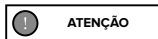

Utilize apenas o carregador de baterias fornecido ou um modelo aprovado com as mesmas especificações técnicas, tenha o cuidado de observar os relativos métodos e precauções de utilização indicados no mesmo ou no manual.

EPAC	ENTRADA do carregador de bateria	SÁIDA do carregador de bateria
Piuma	CA 100 V-240 V 1,8 A (Máx)	CC 42 V 2,0 A (Máx)
Piuma-S	CA 100 V-240 V 1,8 A (Máx)	CC 42 V 2,0 A (Máx)

Assegure-se de que a bicicleta assistida por pedal esteja desligada e que a bateria esteja desligada/desativada (se previsto pelo modelo de bateria fornecida com o produto).

Assegure-se de que o carregador, o soquete do carregador e a porta de carregamento da bateria estejam secos.

Ligue o soquete do carregador de bateria ao plugue de recarga de bateria e depois ao plugue de corrente (230 V/50 Hz).

Durante o ciclo de recarga da bateria, o carregador exibe uma luz LED vermelha. A presença subsequente da luz LED verde sinaliza que o ciclo de recarga da bateria foi concluído.

Desconecte o soquete do carregador de bateria do plugue de recarga da bateria e, em seguida, da tomada de alimentação.

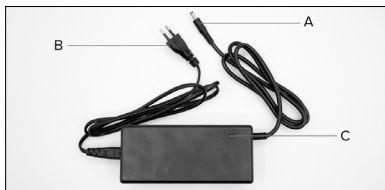

A. Conector de carregamento da bateria

B. Conector de alimentação

C. Luz LED de estado de carga da bateria

ATENÇÃO

A utilização de um carregador de bateria diferente do fornecido, inadequado ou não aprovado, para recarregar a bateria do produto pode causar danos ao mesmo ou envolver outros riscos potenciais.

Nunca carregue o produto sem supervisão.

Não ligue ou use o produto durante o carregamento.

Ao carregar, mantenha fora do alcance dos miúdos. Não coloque nada em cima do carregador durante o uso, não permita que nenhum líquido ou metal entre no carregador.

Durante o ciclo de carregamento da bateria, o carregador aquece.

Não recarregue o produto imediatamente após o uso. Deixe o produto arrefecer antes de recarregar.

O produto não deve ser carregado por períodos prolongados. A sobrecarga reduz a duração da bateria e implica outros potenciais riscos.

Aconselha-se não deixar o produto descarregar completamente para evitar danificar a bateria e causar perda de eficiência.

Os danos provocados por uma falta prolongada de carga são irreversíveis e não são cobertos pela garantia limitada. Uma vez danificada, a bateria não pode ser recarregada (é proibido o desmonte da bateria por parte de profissionais não qualificados, pois isso pode provocar choques elétricos, curto-circuito ou até acidentes de segurança de proporções significativas).

Carregue a bateria em intervalos regulares (pelo menos uma vez a cada 3/4 semanas), mesmo se não usar a bicicleta assistida por pedal por um período prolongado.

Carregue a bateria num ambiente seco, afastado de materiais inflamáveis (por exemplo, materiais que possam explodir em chamas), preferencialmente a uma temperatura interior de 15-25 °C, mas nunca inferior a 0 °C ou superior a + 45 °C.

Faça regularmente a inspeção visual do carregador de bateria e dos cabos do carregador de bateria. Não use o carregador se o dano for evidente.

Autonomia e duração da bateria

A autonomia da bateria incluída com a bicicleta de pedalada assistida e, assim, o respetivo dado de km percorridos estimado, pode variar sensivelmente consoante os modos de utilização específicos (carga total transportada, contributo muscular fornecido pelo condutor, nível de assistência elétrica à pedalada selecionado, frequência de arranques/rearranques), das condições mecânicas e elétricas do produto (pressão e desgaste dos pneus, nível de eficiência da bateria) e dos influxos exteriores (inclinação e pisos de estrada, condições atmosféricas).

Com o tempo, a capacidade e o desempenho proporcionados pela bateria diminuem devido à deterioração fisiológica

eletroquímica das células que a compõem.

É impossível prever com precisão a duração relativa, pois depende principalmente do tipo de uso e das solicitações a que está sujeita.

Para favorecer a longevidade da bateria, é aconselhável armazená-la em ambiente seco e longe da exposição direta à luz solar e preferencialmente a uma temperatura interna de 15-25 °C, mas nunca inferior a 0 °C ou superior a + 45 °C, recarregá-la idealmente à temperatura ambiente e evitar a sobrecarga ou o seu descarregamento completo durante a utilização e recarregar a bateria em intervalos regulares mesmo que não utilize a bicicleta assistida por pedal durante um período prolongado (pelo menos 1 vez a cada 3/4 semanas).

Em geral, deve-se considerar que o frio reduz o desempenho da bateria. Em caso de funcionamento durante o inverno, aconselha-se que a bateria seja carregada e armazenada à temperatura ambiente e inserida na bicicleta assistida por pedal somente pouco antes da sua utilização.



Advertências sobre a bateria

A bateria é composta por células com íons de lítio e elementos químicos perigosos para a saúde e o ambiente. Não utilize o produto se ele emitir odores, substâncias ou calor em excesso.

- Não descarte o produto ou a bateria no lixo doméstico.
- O utilizador final é responsável pelo descarte dos equipamentos elétricos e eletrônicos e das baterias em conformidade com todas as normas em vigor.
- Evite utilizar baterias usadas, com defeito e/ou não originais, de outros modelos ou marcas.
- Não deixe a bateria perto do fogo ou de fontes de calor. Risco de incêndio e explosão.
- Não abra e não desmonte a bateria, e não bata, arremesse, fure ou prenda objetos na bateria.
- Não toque em eventuais substâncias que saírem da bateria, pois ela contém substâncias perigosas. Não deixe crianças ou animais tocarem na bateria.
- Não sobrecarregue nem coloque a bateria em curto circuito. Risco de incêndio e explosão.
- Nunca deixe a bateria sem vigilância durante o carregamento. Risco de incêndio! Nunca conecte a tomada de recarga com objetos metálicos.
- Não mergulhe e não exponha a bateria à água, à chuva ou a outras substâncias líquidas.
- Não exponha a bateria à luz direta do sol, ao calor ou ao frio excessivos (por exemplo, não deixe o produto ou a bateria dentro do carro sob a luz direta do sol por um período de tempo prolongado) ou a ambientes contendo gases explosivos ou chamas.
- Não transporte nem conserve a bateria junto de objetos metálicos como grampos, colares etc. O toque entre objetos metálicos e os contatos da bateria pode provocar um curto-circuito que causará danos físicos ou a morte.

8. Colocação em serviço

Antes de utilizar a bicicleta assistida por pedal, além de verificar o estado de carga e a correta instalação da bateria, para permitir um deslocamento adequado e garantir o uso eficiente e seguro do produto, é sempre aconselhável verificar cuidadosamente cada peça e realizar as devidas regulações nos respetivos componentes mecânicos, diretamente ou com o apoio de operadores especializados, ver: regulação e aperto do selim e espigão do selim, regulação e aperto do guidão e avanço, ajuste dos travões, ajuste do desviador traseiro, lubrificação da corrente e engrenagens, verificação das rodas e pressão dos pneus, verificação geral do correto aperto dos parafusos de fixação, apertos rápidos e pinos passantes, bem como verificação geral de que todas as peças estão em ordem.

Selim

A posição na bicicleta é muito importante para garantir o maior conforto na utilização do produto, permitir uma pedalada correta e evitar problemas de segurança.

Por isso, é importante que o selim e o respetivo espigão do selim sejam posicionados e regulados de forma adequada à fisionomia do utilizador.

O selim pode ser ajustado em altura, em avanço e em inclinação.

Para ajustar a altura do selim é necessário afrouxar o colar que aperta o espigão do selim na estrutura e subi-lo ou abaixá-lo conforme a sua necessidade, tome cuidado para não extraí-lo além do limite indicado no mesmo para evitar o risco de possíveis fraturas na estrutura; uma vez definida a posição desejada com respeito às precauções relativas à extração do espigão do selim, fixe-o ao apertar o respetivo colar até ficar bem apertado para evitar que fique móvel e/ou instável.

Em geral, é aconselhável regular a altura do selim ao verificar se, ao colocar o pé no pedal posicionado no ponto mais baixo de rotação, a perna correspondente está quase completamente estendida.

Para regular a inclinação e avanço do selim é necessário afrouxar o relativo sistema de fixação presente no suporte do poste do selim, e permitir definir a posição desejada em termos de ângulo e avanço do selim e posteriormente restabelecer o correto aperto do sistema de fixação para evitar folgas e movimentos.

Guidão

O guidão pode ser regulado em altura e ângulo ao atuar nos respetivos sistemas de fixação na coluna do guidão e/ou na haste do guidão.

Para ajustar o guidão em altura, é necessário afrouxar o colar que aperta a coluna do guidão telescópico, o que permite a extração ou inserção para elevar ou abaixar o guidão até definir a posição desejada, fixe-o ao apertar o respetivo colar até ficar móvel; nos outros casos, desaperte o parafuso que fixa a haste do guidão no interior do garfo (quando presente) ou intervenha na junta da haste do guidão.

Para regular a inclinação do guidão, afrouxe o sistema de fixação presente na haste do guidão, rode o guidão até definir a posição desejada e fixe-o com o aperto do sistema de fixação até que fique móvel.

Travões

O sistema de travões instalado no produto prevê a presença de travões a disco mecânicos que podem ser acionados na roda dianteira e na roda traseira por meio das respetivas alavancas posicionadas no guidão, equipadas individualmente com dispositivo (sensor cut-off) por meio do qual, ao acionar a alavanca do travão na qual o mesmo está ligado, a ação propulsiva do motor é imediatamente desconectada.

A alavanca do travão localizada no lado direito do guidão aciona o travão traseiro, o que permite a paragem da roda traseira, ao contrário a alavanca do travão localizada no lado esquerdo do guidão aciona o travão dianteiro, o que permite a paragem da roda dianteira.

As alavancas dos travões dianteiro e traseiro devem estar localizadas e orientadas de forma a maximizar a sua ergonomia, o que favorece uma posição natural da mão e dos dedos utilizados para acioná-los, minimiza a força e o tempo necessários para permitir o acionamento da travagem e mantém a possibilidade de ter uma boa modulação do mesmo.

Controle o funcionamento dos travões com um teste de travagem a baixa velocidade (máx. 6 km/h) numa zona sem obstáculos.

O estado de desgaste progressivo das pastilhas do travão instaladas nas respetivas pinças, ao reduzir sua espessura, exigirá que as respetivas alavancas do travão se desloquem mais para exercer a mesma força de travagem.

Caso o sistema do travão fornecido com o produto possua disco mecânico, para compensar este tipo de desgaste, será necessário atuar no anel de registo do cabo do travão, localizado atrás da alavanca correspondente, para restabelecer as condições ideais de travagem; na presença de condições de desgaste excessivo das pastilhas do travão, será necessário substituí-las.

Câmbio e transmissão

O sistema de câmbio por cabo fornecido com o produto é indexado e permite alterar a relação de marcha e o desenvolvimento métrico do pedal e atua no dispositivo de comando presente no guidão, determina o movimento lateral da corrente no pinhão correspondente da caixa instalada na roda traseira através de seu desviador.

Verifique o correto funcionamento do câmbio e a relativa regulação, bem como o estado de limpeza e lubrificação adequada da corrente e engrenagens da transmissão.

Rodas e pneus

Verifique a correta centragem, o adequado tensionamento dos raios e a correta instalação e aperto dos pinos passantes e/ou desengate rápido da roda dianteira (se presente).

Verifique a presença e instalação correta dos refletores.

Verifique as condições e o estado de desgaste dos pneus: eles não devem apresentar cortes, fissuras, corpos estranhos, dilatações anormais, lonas expostas e outros danos.

Verifique a pressão de enchimento dos pneus com a consulta da faixa específica de valores mínimos e máximos indicados na lateral dos mesmos (o valor de pressão adequado deve ser personalizado com base no peso transportado, condições climáticas e superfície da estrada).

Pneus calibrados corretamente, além de melhorar o deslizamento das rodas, reduzem o risco de furos e deterioração.

9. Conservação, manutenção e limpeza

Para garantir e manter um bom nível de segurança e funcionalidade do produto ao longo do tempo, é necessário submetê-lo a controles regulares e manutenção periódica.

Algumas operações de controle e manutenção podem ser realizadas diretamente pelo utilizador ou por qualquer pessoa com aptidões mecânicas básicas, destreza e ferramentas apropriadas.

Outras operações requerem conhecimentos e ferramentas específicas de um operador qualificado.

O revendedor poderá fornecer todas as informações relativas às intervenções de controle que podem ser realizadas diretamente pelo utilizador e sugerir quais operações de manutenção de rotina devem ser realizadas periodicamente de acordo com a intensidade e as condições de uso do produto.

Todas as operações de manutenção devem ser realizadas com a bateria desligada e com o cuidado de apoiar a bicicleta no suporte.

As várias partes que compõem o produto estão sujeitas a várias formas de desgaste pelo uso.

Em particular, recomenda-se a inspeção regular e a manutenção periódica dos seguintes componentes: pneus, rodas, travões, caixa de velocidades, corrente, suspensão e estrutura.

Os **pneus** instalados no produto estão sujeitos ao desgaste fisiológico da banda de rodagem que pode ser acentuado por métodos e ambientes de uso específicos e estão sujeitos ao endurecimento natural ao longo do tempo do composto de borracha que os compõe.

Verifique constantemente a pressão correta das câmaras de ar instaladas no interior dos pneus para reduzir o risco de furos, limitar o processo de deterioração e garantir um uso mais seguro e eficiente do produto.

Inspeccione periodicamente o estado de desgaste e idade/deterioração dos pneus e efetue as possíveis operações de substituição por pneus com as mesmas características.

O estado correto de manutenção das **rodas**, sujeitas a desgaste pelo uso, exige que se verifique periodicamente a sua correta centragem e que o tensionamento dos raios seja uniforme e efetuado de forma adequada em função do tipo de aro; os rolamentos do eixo devem ser inspecionados, limpos e lubrificados ou substituídos, se necessário.

A integridade dos aros fornecidos com o produto deve ser constantemente verificada para verificar a exclusão de deformações, moossas, rachaduras e/ou outros sinais de corrosão e danos que tornem necessário substituí-los por questões de segurança.

Para garantir a manutenção de um bom nível de funcionamento dos **travões**, além de verificar regularmente o estado de desgaste e integridade dos discos e o estado de desgaste dos cabos de aço presentes no interior das bainhas do sistema de travões e providenciar a substituição relativa para prevenir o risco relativo de quebra e substituir periodicamente as pastilhas do travão instaladas nas respetivas pinças quando atingirem uma espessura não inferior a 1 mm.

O correto funcionamento da transmissão assistida por pedal da bicicleta é assegurado pela adequada manutenção e regulação dos respetivos componentes.

O sistema de **câmbio** por cabos fornecido com o produto, por ser um componente muito estressado durante o uso e trabalhar por tensão mecânica, pode facilmente perder a regulação; a permanência e/ou restabelecimento das corretas condições

de funcionamento do câmbio indexado são garantidas por intervenções adequadas de regulação no câmbio dianteiro (parafusos fim de curso) e regulação do cabo do câmbio.

A **corrente** e as respetivas engrenagens de transmissão estão sujeitas a desgaste pelo uso e, para garantir a sua integridade e correto funcionamento em termos de fluidez e silêncio, devem ser regularmente limpas e lubrificadas com produtos específicos (com gotas ou pulverização, seco ou húmido), adaptados à sazonalidade e formas de utilização do produto e substituídos periodicamente.

Efetue a operação de lubrificação somente depois de ter limpo e desengordurado adequadamente as partes em questão e, posteriormente, especialmente no caso de uso de lubrificantes oleosos, com o cuidado de eliminar qualquer excesso de lubrificante.

As **suspensões** dianteira e traseira (quando presentes) não são ajustáveis, salvo indicação em contrário neste manual e por não necessitarem de trabalhos de manutenção específicos, requerem apenas a verificação periódica do correto funcionamento e ausência de folgas.

O lubrificante (quando presente) necessário para o correto funcionamento das suspensões instaladas no produto já se encontra no interior das respetivas bainhas, pelo que não prevê nova lubrificação.

A **estrutura** do produto deve ser inspecionada regularmente para descartar a presença de qualquer sintoma de rachadura e/ou a chamada "fadiga de materiais" e permitir uma intervenção oportuna para reduzir e/ou eliminar o risco de danos e/ou quebra.

É aconselhável verificar cuidadosamente cada parte do elemento de fixação presente no produto, realizar uma verificação geral preventiva e periódica do correto aperto das porcas autotravantes e parafusos de fixação que podem perder sua eficiência com o uso e com o tempo.



ATENÇÃO

Após cada intervenção de manutenção ordinária, é obrigatória a verificação do perfeito funcionamento de todos os comandos.

Notas para manutenção

Todas as operações de manutenção devem ser realizadas com a bateria desligada.

Durante cada fase de manutenção, os operadores devem estar equipados com os equipamentos de prevenção de acidentes necessários.

As ferramentas utilizadas para manutenção devem ser adequadas e de boa qualidade.

Não use gasolina ou solventes inflamáveis, como produtos de limpeza, use sempre solventes não inflamáveis não tóxicos.

Limite ao máximo o uso de ar comprimido e proteja-se com óculos com anteparos laterais.

Nunca recorra ao uso de chamas abertas como meio de iluminação durante as verificações ou operações de manutenção.

Após cada operação de manutenção ou regulação, assegure-se de que nenhuma ferramenta ou corpo estranho permaneça entre as partes móveis da bicicleta assistida por pedal.

Este manual não fornece informações detalhadas sobre desmontagem e manutenção extraordinária, pois essas operações devem ser sempre e exclusivamente realizadas pelo pessoal do Serviço de Assistência do revendedor autorizado.

O Serviço de Assistência está apto a prestar toda a informação e responder a todas as solicitações para cuidar e manter a sua bicicleta assistida por pedal perfeitamente eficiente.

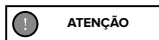

ATENÇÃO

Limpeza

A limpeza da bicicleta assistida por pedal não é somente uma questão de decoro como também permite detetar de imediato qualquer defeito da mesma.

Para lavar o produto, após ter obrigatoriamente extraído e retirado a bateria, utilize preferencialmente uma esponja e/ou pano macio e água, e é possível adicionar um detergente neutro específico com especial cuidado no manuseamento das partes eletrónicas.

É absolutamente proibido direcionar jatos de água sob pressão para as partes elétricas, o motor, o ecrã e a bateria. Após a lavagem, é importante secar todos os componentes lavados, bem como a estrutura e superfícies de travagem com um segundo pano macio e/ou secar completamente com ar comprimido de baixa pressão e verificar se não há humidade residual nos componentes elétricos.

Se estiverem presentes manchas no corpo do produto, limpe-as com um pano húmido. Se as marcas persistirem, aplique sabão neutro, esfregue com uma escova de dentes e então limpe com um pano húmido.

Não limpe o produto com álcool, gasolina, querosene ou outros solventes químicos corrosivos e voláteis, para evitar danificá-lo gravemente.

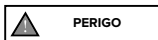

Todas as operações de limpeza na bicicleta assistida por pedal devem ser realizadas com a bateria removida.

As infiltrações de água na bateria podem comportar danos aos circuitos internos, o risco de incêndios ou de explosão. Se houver dúvidas sobre se há infiltrações de água na bateria, suspenda imediatamente o uso da bateria e envie-a para o serviço de assistência técnica ou ao revendedor para uma verificação.

Conservação de armazenamento

Caso a bicicleta assistida por pedal deva ser guardada e conservada por longos períodos de inatividade, será necessário guardá-la em ambiente fechado, em local seco, fresco e possivelmente arejado, com o cuidado de realizar as seguintes operações:

- Execute uma limpeza geral da bicicleta assistida por pedal.
- Retire a bateria fornecida com a bicicleta assistida por pedal do seu alojamento e, depois de a desativar com a respetiva chave ou interruptor (se presente), guarde-a num ambiente seco, longe de materiais inflamáveis (por ex., materiais que possam explodir em chamas), preferencialmente a uma temperatura interna de 15-25 °C, nunca abaixo de 0 °C ou acima de + 45 °C e efetue ciclos periódicos de recarga para evitar que o nível de tensão seja reduzido excessivamente, o que causa risco de danos e perda de eficiência.
- Proteja os contatos elétricos expostos com produtos antioxidantes.
- Lubrifique todas as superfícies não protegidas por pintura ou tratamentos anticorrosivos.



Não guarde ou armazene o produto ao ar livre ou dentro dum veículo por um longo período de tempo. A luz do sol em excesso, o superaquecimento e o frio em excesso aceleram o envelhecimento das borrachas e comprometem a vida útil tanto do produto quanto da bateria. Não a exponha à chuva ou à água, não a mergulhe e não a lave com água.

Íçamento

O peso da bicicleta assistida por pedal sugere que ela deve ser içada por dois adultos que operem com extremo cuidado para evitar o risco de causar danos a pessoas (esmagamentos e ferimentos) e materiais (colisões e impactos).

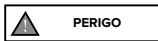

Transporte

Para garantir o transporte seguro da bicicleta assistida por pedal, dentro do habitáculo do veículo utilizado para o transporte ou no exterior (por ex., porta-bicicletas), além de prever a remoção preventiva da bateria e dos acessórios nela instalados, execute a ancoragem relativa com o uso de materiais de fixação adequados (faixas ou cabos) e dispositivos de fixação em bom estado e instalados de forma a não danificar a estrutura, cabos e demais partes do produto.

É da responsabilidade do utilizador verificar a idoneidade dos equipamentos utilizados para o transporte do produto, com o fornecimento e instalação de dispositivos (por ex., porta-bicicletas) em conformidade com o legalmente aprovado e autorizado no país de circulação.



O fabricante não é responsável por quebras devido ao içamento e/ou transporte da bicicleta assistida por pedal após a entrega.

10. Responsabilidade e termos gerais de garantia

O condutor assume todos os riscos relativos à não utilização de capacete e outros dispositivos de proteção.

O condutor tem a obrigação de respeitar as normas locais em vigor relativas:

1. à idade mínima permitida para o condutor,
2. às limitações de tipo de condutores que podem usar o produto
3. a todos os outros aspetos normativos

O condutor tem ainda a obrigação de manter a trotinete elétrica limpa e em perfeito estado de eficiência e manutenção, de efetuar diligentemente as verificações de segurança de sua competência conforme descritos nas secções anteriores, de não manipular o produto de forma alguma e de conservar toda a documentação relativa à manutenção.

A empresa não responde por danos causados e não é de forma alguma responsável por danos provocados a bens ou pessoas caso:

- o produto seja utilizado de forma indevida ou não conforme ao indicado no manual de instruções;
- após a compra, o produto seja alterado ou adulterado, no todo ou em alguns dos seus componentes.

Em caso de avaria do produto por motivos não imputáveis a comportamento incorreto do condutor e caso pretenda consultar as condições gerais de garantia, entre em contacto com o seu revendedor ou visite o sítio

www.argentoemobility.com/en/

Estão sempre excluídos do campo de aplicação da Garantia Legal dos Produtos eventuais avarias ou maus funcionamentos causados por factos acidentais e/ou imputáveis à responsabilidade do adquirente ou por um uso do Produto não conforme com o seu destino de utilização e/ou com o previsto na documentação técnica anexada ao Produto, ou devido à não regulação das peças mecânicas, desgaste natural dos materiais consumíveis ou causados por erros de montagem, ausência de manutenção e/ou da utilização do mesmo não conforme com as instruções.

Devem, por exemplo, sem considerados excluídos da Garantia Legal relativa aos Produtos:

- os danos causados por impactos, quedas acidentais ou colisões, furos;
- os danos causados pela utilização, exposição ou arrumação num ambiente inadequado (por ex.: presença de chuva e/ou lamas, exposição à humidade ou fonte de calor excessiva, contacto com a areia ou com outras substâncias);
- os danos causados por falha no ajuste de peças mecânicas, travões, guidão, pneus, etc. para deslocamento e/ou manutenção; instalação incorreta e/ou montagem incorreta de peças e/ou componentes;
- o desgaste natural de materiais consumíveis: travões de disco (por ex., pastilhas, pinças, disco, cabos), pneus, pedaleiras, juntas, rolamentos, luzes LED e lâmpadas, descanso, punhos, guarda-lamas, peças de borracha (pedaleira), cabos dos conectores de cabos, placas frontais e adesivos, etc.;
- a manutenção indevida e/ou uso indevido da bateria do Produto;
- a manipulação e/ou o forçamento de peças do Produto;
- a manutenção ou a modificação incorreta ou inadequada do Produto;
- a utilização imprópria do Produto (por ex.: carga excessiva, uso em corridas e/ou para atividades comerciais de alugar ou locação);
- manutenções, reparações e/ou intervenções técnicas no Produto efetuadas por terceiros não autorizados;
- danos nos Produtos decorrentes do transporte, se efetuado a cargo do adquirente;
- danos e/ou defeitos decorrentes do uso de peças de substituição não de origem.

O convidamos a consultar a versão mais atualizada dos termos de garantia disponíveis no sítio

www.argentoemobility.com/en/support/

11. Informações sobre o descarte

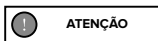

ATENÇÃO

Tratamento do dispositivo elétrico ou eletrônico no fim da vida útil (aplicável em todos os países da União Europeia e em outros sistemas europeus com sistema de coleta seletiva)

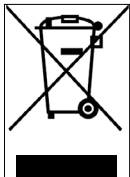

Este símbolo no produto ou na embalagem indica que o produto não deve ser considerado um resíduo doméstico normal, mas, ao contrário, deve ser entregue a um ponto de recolha adequado para a reciclagem de equipamentos elétricos e eletrônicos (REEE).

Assegurando-se de que este produto seja descartado corretamente, contribui-se para prevenir potenciais consequências negativas para o meio ambiente e a saúde que, do contrário, podem ser causados pelo seu descarte inadequado.

A reciclagem dos materiais ajuda a conservar os recursos naturais.

Para informações mais detalhadas sobre a reciclagem e descarte deste produto, pode entrar em contacto com o serviço local de recolha de resíduos ou o ponto de venda onde o adquiriu.

Em qualquer caso, o descarte deve ser efetuado de acordo com a legislação em vigor no país de compra.

Em particular, os consumidores têm a obrigação de não descartar os REEE como resíduos urbanos e de participar da recolha seletiva deste tipo de resíduo por meio de duas modalidades de entrega:

- Nos Centros de Recolha municipais (também denominados Ecopontos, ilhas ecológicas), diretamente ou por meio dos serviços de recolha das empresas municipalizadas, onde estes estejam disponíveis.
- Nos pontos de venda de novos aparelhos elétricos e eletrônicos.

Aqui, podem ser entregues gratuitamente os REEE de dimensões muito pequenas (com o lado mais longo inferior a 25 cm), enquanto os de maiores dimensões podem ser entregues na modalidade de 1 por 1, ou seja, entregando o produto antigo no momento em que se adquire um novo de funções semelhantes.

Além disso, a modalidade 1 por 1 é sempre garantida durante o ato de compra por parte do consumidor de um novo EEE, independentemente da dimensão do mesmo.

Em caso de eliminação ilegal de equipamentos elétricos ou eletrônicos, poderão ser aplicadas as sanções específicas previstas na legislação em vigor em matéria de proteção do meio ambiente.

Quando os REEE contiverem baterias ou acumuladores, estes devem ser removidos e submetidos a uma recolha seletiva específica.

Tratamento das baterias usadas (aplicável em todos os países da União Europeia e em outros sistemas europeus com esquema de recolha seletiva)

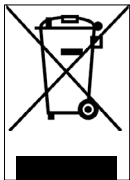

Este símbolo no produto ou na embalagem indica que a bateria não deve ser considerada um resíduo doméstico comum. Em alguns tipos de baterias, este símbolo pode ser utilizado em combinação com um símbolo químico.

São adicionados os símbolos químicos do mercúrio (Hg) ou do chumbo (Pb) se a bateria contiver mais de 0,0005% de mercúrio ou de 0,004% de chumbo.

Assegurando-se de que estas pilhas-baterias sejam descartadas corretamente, contribui-se para prevenir potenciais consequências negativas para o meio ambiente e a saúde que, do contrário, podem ser causados pelo seu descarte inadequado. A reciclagem dos materiais ajuda a conservar os recursos naturais. Em caso de produtos que, por motivos de segurança, desempenho ou proteção dos dados, exijam uma conexão fixa a uma pilha/bateria interna, ela deverá ser substituída apenas por profissionais de assistência qualificadas.

Entregue o produto no fim da vida útil em pontos de coleta adequados para o descarte de equipamentos elétricos e eletrônicos: Isso garante que a bateria interna também seja tratada corretamente.

Para informações mais detalhadas sobre o descarte da pilha-bateria gasta ou do produto, é possível contactar o serviço local de recolha de resíduos ou o ponto de venda onde o adquiriu.

Em qualquer caso, o descarte deve ser efetuado de acordo com a legislação em vigor no país de compra.



Declaração de Conformidade

M.T. Distribution S.R.L

Endereço: Via Bargellino 10, 40012 Calderara di Reno (BO), Italy

Esta declaração de conformidade é emitida sob a exclusiva responsabilidade do Fabricante

Marca do produto: ARGENTO E-MOBILITY

Modelo do produto: Piuma Blue – Puma Silver

Descrição do produto: Bicicleta eléctrica

Classificação: Produto: DC 36V, 250W

Está em conformidade com os requisitos das directivas do Conselho relativas à aproximação das legislações dos Estados-Membros respeitantes

Directiva 2004/108/CE do Conselho da UE Compatibilidade electromagnética

MD 2006/42/CE da UE Directiva Máquinas

Normas de teste :

EN 15194: 2017

Nome da fábrica: QBIKEGREEN EVE S.R.L.

Endereço da fábrica: SAT BOLBOASA, COMUNA BOLBOSI, NR
159 JUDET GORJ ROMANIA (RO)

Data: 16/11/2020

MT DISTRIBUTION SRL

Via Bargellino, 10 c/d - 40012 - Calderara di Reno (BO) ITALY

Tel: +39 051 4148311 | Fax: +39 051 4148320

P.IVA 04177060375 | Cod.Fisc. 01119840377

info@mtdistribution.it | www.mtdistribution.it

Ficheiro técnico disponível na sede da UE

Local da declaração: Bologna, Italy

Nome próprio e apelido: Alessandro Summa

Posição: CEO

MT DISTRIBUTION S.R.L

Via Bargellino 10, 40012, Calderara di Reno (BO), Italy

Pessoa autorizada: Alessandro Summa

Posição: CEO

M.T. DISTRIBUTION SRL
Via Bargellino, 10/b/c
40012 CALDERARA DI RENO (BO)
Cod. Fisc. 04177060375
Partita IVA 04177060375



NOTA:

Esta declaração de conformidade aplica-se apenas a bicicletas eléctricas vendidas em países que seguem as directivas de marcação CE.

MT DISTRIBUTION SRL

Via Bargellino, 10 c/d - 40012 - Calderara di Reno (BO) ITALY

Tel: +39 051 4148311 | Fax: +39 051 4148320

P.IVA 04177060375 | Cod.Fisc. 01119840377

info@mtdistribution.it | www.mtdistribution.it



Declaração CE de Conformidade

de acordo com a Directiva Máquinas 2006/42/CE, Anexo II I.A.

Esta declaração de conformidade é emitida sob a exclusiva responsabilidade do fabricante.

Fabricante: *Asiabike Industrial Limited*

114, Old Galle Road, Henamulla, Panadura, Sri Lanka.

Representante autorizado: *Platum By MT Distribution srl*

Via Bargellino 10 C/D, 40012, Calderara di Reno (BO)

Pessoa autorizada a elaborar o dossier técnico: *Jigang Guo*

Objecto da declaração:

Código do modelo	Denominação genérica	Marca registada	Número(s) de identificação de série e/ ou número(s) de lote
AR-BI-220003	Piuma Silver	ARGENTO E-MOBILITY	AR1422XXXXXX
AR-BI-220004	Piuma Blue	ARGENTO E-MOBILITY	AR1522XXXXXX

O objecto da declaração acima descrita cumpre todas as disposições pertinentes das seguintes directivas:

Directiva 2006/42/CE relativa às máquinas.

Directiva 2014/30/UE relativa à harmonização da legislação dos Estados-Membros respeitante à compatibilidade electromagnética.

Directiva 2011/65/UE relativa à restrição do uso de determinadas substâncias perigosas em equipamentos eléctricos e electrónicos.

Normas harmonizadas ou outras especificações técnicas aplicadas:

EN ISO 12100:2010	EN 63000:2018
EN 15194:2017	

Local de emissão
Calderara di Reno (BO), Italy

Data de emissão
22/03/2022

Nome, função, assinatura
Alessandro Summa, CEO

M.T. DISTRIBUTION SRL
Via Bargellino, 10/b/c
40012 CALDERARA DI RENO (BO)
Cod. Fisc. 03735090377
Partita IVA 03735090377



PLATUM.COM

SEDE: VIA BARGELLINO 10 C/D - 40012 CALDERARA DI RENO (BO)

SCRITÓRIO DI VENDAS: VIA PARCELLO 24, PALAZZO CASSIOPEA 2 - 20864 AGRATE BRIANZA (MB)

MARCA REGISTRADA DE M.T. DISTRIBUTION SRL P. IVA 04177060375 CF 01119840377 REA BO-238546



Declaração de Conformidade

M.T. Distribution S.R.L.

Endereço: Via Bargellino 10, 40012 Calderara di Reno (BO), Italy

Esta declaração de conformidade é emitida sob a exclusiva responsabilidade do Fabricante

Marca do produto: ARGENTO E-MOBILITY

Modelo do produto: Piuma-s

Descrição do produto: Bicicleta eléctrica

Classificação: Produto: DC 36V, 250W

Está em conformidade com os requisitos das directivas do Conselho relativas à aproximação das legislações dos Estados-Membros respeitantes

Directiva 2004/108/CE do Conselho da UE Compatibilidade electromagnética

MD 2006/42/CE da UE Directiva Máquinas

Normas de teste :

EN 15194: 2017

Nome da fábrica: QBIKEGREEN EVE S.R.L.

Endereço da fábrica: SAT BOLBOASA, COMUNA BOLBOSI, NR
159 JUDET GORJ ROMANIA (RO)

Data: 16/11/2020

MT DISTRIBUTION SRL

Via Bargellino, 10 c/d - 40012 - Calderara di Reno (BO) ITALY

Tel: +39 051 4148311 | Fax: +39 051 4148320

P.IVA 04177060375 | Cod.Fisc. 01119840377

info@mtdistribution.it | www.mtdistribution.it

Ficheiro técnico disponível na sede da UE

Local da declaração: Bologna, Italy

Nome próprio e apelido: Alessandro Summa

Posição: CEO

MT DISTRIBUTION S.R.L

Via Bargellino 10, 40012, Calderara di Reno (BO), Italy

Pessoa autorizada: Alessandro Summa

Posição: CEO

M.T. DISTRIBUTION SRL
Via Bargellino, 10/b/c
40012 CALDERARA DI RENO (BO)
Cod. Fisc. 04177060375
Partita IVA 04177060375



NOTA:

Esta declaração de conformidade aplica-se apenas a bicicletas eléctricas vendidas em países que seguem as directivas de marcação CE.

MT DISTRIBUTION SRL

Via Bargellino, 10 c/d - 40012 - Calderara di Reno (BO) ITALY

Tel: +39 051 4148311 | Fax: +39 051 4148320

P.IVA 04177060375 | Cod.Fisc. 01119840377

info@mtdistribution.it | www.mtdistribution.it

Declaração CE de Conformidade

de acordo com a Directiva Máquinas 2006/42/CE, Anexo II I.A.

Esta declaração de conformidade é emitida sob a exclusiva responsabilidade do fabricante.

Fabricante: *Asiabike Industrial Limited*

114, Old Galle Road, Henamulla, Panadura, Sri Lanka.

Representante autorizado: *Platum By MT Distribution srl*

Via Bargellino 10 C/D, 40012, Calderara di Reno (BO)

Pessoa autorizada a elaborar o dossier técnico: *Jigang Guo*

Objecto da declaração:

Código do modelo	Denominação genérica	Marca registada	Número(s) de identificação de série e/ou número(s) de lote
AR-BI-220005	Piuma-s	ARGENTO E-MOBILITY	AR1622XXXXX

O objecto da declaração acima descrita cumpre todas as disposições pertinentes das seguintes directivas:

Directiva 2006/42/CE relativa às máquinas.

Directiva 2014/30/UE relativa à harmonização da legislação dos Estados-Membros respeitante à compatibilidade electromagnética.

Directiva 2011/65/UE relativa à restrição do uso de determinadas substâncias perigosas em equipamentos eléctricos e electrónicos.

Normas harmonizadas ou outras especificações técnicas aplicadas:

EN ISO 12100:2010	EN 63000:2018
EN 15194:2017	

Local de emissão
Calderara di Reno (BO), Italy

Data de emissão
22/03/2022

Nome, função, assinatura
Alessandro Summa, CEO

M.T. DISTRIBUTION SRL
Via Bgellino, 10/bic
40012 CALDERARA DI RENO (BO)
Cod. Fisc. 01119840377
Partita IVA 04177060375



PLATUM.COM

SEDE: VIA BARGELLINO 10 C/D - 40012 CALDERARA DI RENO (BO)

ESCRITÓRIO DE VENDAS: VIA PARCELLO 24, PALAZZO CASSIOPEA 2 - 20864 AGRATE BRIANZA (MB)

MARCA REGISTRADA DE M.T. DISTRIBUTION SRL P. IVA 04177060375 CF 01119840377 REA BO-238546



Declaration of Conformity

M.T. Distribution S.R.L

Address: Via Bargellino 10, 40012 Calderara di Reno (BO), Italy

This declaration of conformity is issued under the sole responsibility of the Manufacturer

Product Brand: ARGENTO E-MOBILITY

Product Model: Piuma Blue – Puma Silver

Description of product: Electric Bike

Rating: Product: DC 36V, 250W

Is in conformity with the requirements of the council Directives on the approximation of the laws of the Member States relating

EU Council Directive 2004/108/EC Electromagnetic Compatibility

EU MD 2006/42/EC Machinery Directive

Test Standards :

EN 15194: 2017

Factory name: QBIKEGREEN EVE S.R.L.

Factory address: SAT BOLBOASA, COMUNA BOLBOSI, NR 159
JUDET GORJ ROMANIA (RO)

Date: 16/11/2020

MT DISTRIBUTION SRL

Via Bargellino, 10 c/d - 40012 - Calderara di Reno (BO) ITALY

Tel: +39 051 4148311 | Fax: +39 051 4148320

P.IVA 04177060375 | Cod.Fisc. 01119840377

info@mtdistribution.it | www.mtdistribution.it

Technical file available from EU headquarter

Declaration Place: Bologna, Italy

First name and surname: Alessandro Summa

Position: CEO

MT DISTRIBUTION S.R.L

Via Bargellino 10, 40012, Calderara di Reno (BO), Italy

Authorized person: Alessandro Summa

Position: CEO

M.T. DISTRIBUTION SRL
Via Bargellino, 10/b/c
40012 CALDERARA DI RENO (BO)
Cod. Fisc. 04177060375
Partita IVA 04177060375



NOTE:

This declaration of conformity is only applicable to Electric Bike sold in countries that follow the CE marking directives.

MT DISTRIBUTION SRL

Via Bargellino, 10 c/d - 40012 - Calderara di Reno (BO) ITALY

Tel: +39 051 4148311 | Fax: +39 051 4148320

P.IVA 04177060375 | Cod.Fisc. 01119840377

info@mtdistribution.it | www.mtdistribution.it



EC Declaration of Conformity

according to the EC Machinery Directive 2006/42/EC, Annex II 1.A.

This declaration of conformity is issued under the sole responsibility of the manufacturer.

Manufacturer: *Asiabike Industrial Limited*
114, Old Galle Road, Henamulla, Panadura, Sri Lanka.
Authorised representative: *Platum By MT Distribution srl*
Via Bargellino 10 C/D, 40012, Calderara di Reno (BO)
Person authorized to compile the technical file: *Jigang Guo*

Object of the declaration:

Model code	Generic denomination	Trademark	Serial identification number (s) and/or batch number (s)
AR-BI-220003	Piuma Silver	ARGENTO E-MOBILITY	AR1422XXXXX
AR-BI-220004	Piuma Blue	ARGENTO E-MOBILITY	AR1522XXXXX

The object of the declaration described above fulfils all the relevant provisions of the following Directives:

Directive 2006/42/CE on machinery.
Directive 2014/30/EU on the harmonization of the laws of the Member States relating to electromagnetic compatibility.
Directive 2011/65/EU on the restriction of the use of certain hazardous substances in electrical and electronic equipment.

Harmonized standards or other technical specifications applied:

EN ISO 12100:2010	EN 63000:2018
EN 15194:2017	

Place of issue
Calderara di Reno (BO), Italy

Date of issue
22/03/2022

Name, function, signature
Alessandro Summa, CEO

M.T. DISTRIBUTION SRL
Via Bargellino, 10/B/C
40012 CALDERARA DI RENO (BO)
Cod. Fisc. 01119840377
Partita IVA 01119840377

PLATUM.COM

HEADQUARTERS: VIA BARGELLINO 10 C/D - 40012 CALDERARA DI RENO (BO)

SALES OFFICE: VIA PARACELSO 24, PALAZZO CASSIOPEA 2 - 20864 AGRATE BRIANZA (MB)

MARCHIO REGISTRATO DI M.T. DISTRIBUTION SRL P. IVA 04177060375 CF 01119840377 REA BO-238546



Declaration of Conformity

M.T. Distribution S.R.L.

Address: Via Bargellino 10, 40012 Calderara di Reno (BO), Italy

This declaration of conformity is issued under the sole responsibility of the Manufacturer

Product Brand: ARGENTO E-MOBILITY

Product Model: Piuma-s

Description of product: Electric Bike

Rating: Product: DC 36V, 250W

Is in conformity with the requirements of the council Directives on the approximation of the laws of the Member States relating

EU Council Directive 2004/108/EC Electromagnetic Compatibility

EU MD 2006/42/EC Machinery Directive

Test Standards :

EN 15194: 2017

Factory name: QBIKEGREEN EVE S.R.L.

Factory address: SAT BOLBOASA, COMUNA BOLBOSI, NR 159
JUDET GORJ ROMANIA (RO)

Date: 16/11/2020

MT DISTRIBUTION SRL

Via Bargellino, 10 c/d - 40012 - Calderara di Reno (BO) ITALY

Tel: +39 051 4148311 | Fax: +39 051 4148320

P.IVA 04177060375 | Cod.Fisc. 01119840377

info@mtdistribution.it | www.mtdistribution.it

Technical file available from EU headquarter

Declaration Place: Bologna, Italy

First name and surname: Alessandro Summa

Position: CEO

MT DISTRIBUTION S.R.L

Via Bargellino 10, 40012, Calderara di Reno (BO), Italy

Authorized person: Alessandro Summa

Position: CEO

M.T. DISTRIBUTION SRL
Via Bargellino, 10/b/c
40012 CALDERARA DI RENO (BO)
Cod. Fisc. 04177060375
Partita IVA 04177060375



NOTE:

This declaration of conformity is only applicable to Electric Bike sold in countries that follow the CE marking directives.

MT DISTRIBUTION SRL

Via Bargellino, 10 c/d - 40012 - Calderara di Reno (BO) ITALY

Tel: +39 051 4148311 | Fax: +39 051 4148320

P.IVA 04177060375 | Cod.Fisc. 01119840377

info@mtdistribution.it | www.mtdistribution.it



EC Declaration of Conformity

according to the EC Machinery Directive 2006/42/EC, Annex II 1.A.

This declaration of conformity is issued under the sole responsibility of the manufacturer.

Manufacturer: *Asiabike Industrial Limited*
114, Old Galle Road, Henamulla, Panadura, Sri Lanka.
Authorised representative: *Platum By MT Distribution srl*
Via Bargellino 10 C/D, 40012, Calderara di Reno (BO)
Person authorized to compile the technical file: *Jigang Guo*

Object of the declaration:

Model code	Generic denomination	Trademark	Serial identification number (s) and/or batch number (s)
AR-BI-220005	Piuma-s	ARGENTO E-MOBILITY	AR1622XXXXX

The object of the declaration described above fulfils all the relevant provisions of the following Directives:

Directive 2006/42/CE on machinery.
Directive 2014/30/EU on the harmonization of the laws of the Member States relating to electromagnetic compatibility.
Directive 2011/65/EU on the restriction of the use of certain hazardous substances in electrical and electronic equipment.

Harmonized standards or other technical specifications applied:

EN ISO 12100:2010	EN 63000:2018
EN 15194:2017	

Place of issue
Calderara di Reno (BO), Italy

Date of issue
22/03/2022

Name, function, signature
Alessandro Summa, CEO

M.T. DISTRIBUTION SRL
Via Bargellino, (BO)
40012 CALDERARA DI RENO (BO)
Cod. Fisc. 05559440377
Partita IVA 05559440377

#ATTITUDE ON THE MOVE



argentoemobility.com



Argento e-Mobility



[argentoemobility](https://www.instagram.com/argentoemobility)



Imported and distributed by M.T. Distribution S.r.l.
Società unipersonale soggetta a direzione
e coordinamento di Electron S.p.A.

Via Bargellino 10, 40012, Calderara di Reno, (BO) Italy
P.I. 04177060375 | C.F. 01119840371 | REA BO-236546
Capitale Sociale 10.000,00 iv.

www.platum.com