



ARGENTO
E-MOBILITY®

e-scooters
user manual

English | Italiano | Español | Français | Deutsch | Nederlands
Polski | Čeština | Slovenčina | Ελληνικά | Slovenščina | Srpski
Български | العربية | Türkçe | Hrvatski | Românesc | Português

English.....	02
Italiano.....	47
Español	92
Français.....	128
Deutsch.....	173
Nederlands	210
Polski	247
Čeština	284
Slovenčina.....	320
Ελληνικά	356
Slovenščina.....	393
Srpski.....	430
Български	466
عربي.....	478
Türkçe.....	514
Hrvatski.....	550
Românesc.....	586
Português	623

This manual is valid for the following electric scooters:

**Active Bike, Active Sport, Argento by Pininfarina KPF,
Active EVO, EVO SR, 1210 Comfort AS, AG23, AG25, AG30**

Contents

1. Safety instructions
2. Package contents and assembly
3. Product overview
4. Battery charging and activation
5. Command information / Control panel
6. Quick guide
7. Folding and carrying
8. Range and performance
9. Storage, maintenance and cleaning
10. App configuration
11. Technical data sheet
12. Troubleshooting
13. Liability and general terms of warranty

User manual

AR-MO-000002 REV. 0

Instructions translated from the original Italian

Thank you for choosing this product.
For information, technical support, assistance or to consult the general terms of the warranty,
please contact your dealer or visit www.platum.com/en/argento-e-mobility/

1. Safety instructions

IMPORTANT! Read and follow the instructions carefully before using the item. Keep this manual for future reference or new users.

Take the time to learn the basics of the procedure to avoid severe accidents that may occur in the first few months. Contact your dealer for the proper support on how to use the item correctly or to be directed to an appropriate training organisation.

The company assumes no direct or indirect responsibility arising from misuse of the item, non-compliance with both the highway code and the instructions in the manual, accidents or disputes caused by non-compliance or illegal activity.

This product is to be used for recreational purposes, by one person only and without passengers, therefore it cannot be used by more than one person at a time.

Do not modify the intended use of the vehicle in any way. The item is not suitable for stunts, competitions, transporting objects, towing other vehicles or trailers.

The electric scooter must be used carefully, always respecting the rules imposed by the Highway Code of the country where it is used, in order to avoid dangerous situations and to take the utmost care of yourself and others.



Driving requirements:

Scooter model	Active Bike	Active Sport	Argento by Pininfarina KPF	Active EVO / EVO SR	1210 Comfort AS
Product code without indicators	AR-MO-210001	AR-MO-210004	PI-MO-210001	-	-
Product code with indicators included	-	-	PI-MO-210002	AR-MO-210005 AR-MO-220001	-
Product code with two brake controls	-	-	-	AR-MO-220004 AR-MO-230002	AR-MO-220002
MIN weight (Kg)	30	30	30	30	30
MAX weight (Kg)	120	120	100	100	120
MIN age *	14	14	14	14	14
MAX age *	65	65	65	65	65
MIN height (cm)	120	120	120	120	120
MAX height (cm)	200	200	200	200	200

Scooter model	AG23	AG25	AG30
Product code without indicators	-		
Product code with indicators included	-		
Product code with two brake controls	AR-MO-240001	AR-MO-240002	AR-MO-240003
MIN weight (Kg)	30	30	30
MAX weight (Kg)	100	100	100
MIN age *	14	14	14
MAX age *	65	65	65
MIN height (cm)	120	120	120
MAX height (cm)	200	200	200

* Before using the product, check and follow local regulations regarding the minimum age of the driver, restrictions on the type of drivers who can use the product and on the use of the product itself.

The A-weighted emission sound pressure level (noise) at the rider's ear is less than 70 dB(A).

Symbols identifying the safety warnings

To identify the safety messages in this manual, the following graphic warning symbols will be used. They draw the focus of attention of the reader/user to the proper, safe use of the item.



Pay attention

Highlights the rules to follow to prevent damage to the item and/or prevent hazardous situations from arising.



Residual risks

Highlights the rules to follow to prevent damage to the item and/or prevent hazardous situations from arising.

General warnings



It is important to bear in mind that when out in a public space or on the road, even when the instructions in the manual are observed down to the letter, the rider is not immune to injury caused by infractions or inappropriate actions taken towards other vehicles, obstacles or persons. Misuse of the item or non-compliance with the instructions provided in this manual may cause severe injury.

This product is an electric vehicle. The faster you ride, the longer the braking distance. Emergency braking on slippery, muddy, wet or icy roads may result in wheel spin and loss of balance. Adequate speeds and safety distances from other vehicles or pedestrians must be adhered to. Take extra care when riding on unfamiliar roads. Do not open the kickstand when using the item, risk of severe personal injury and damage to item.



On wet roads, the braking distance increases and the grip decreases compared to dry roads!

Drive more carefully, keep a safe distance!

For personal safety, wear a helmet, and knee and elbow pads to protect against falls and injuries while riding the item. When allowing others to use the item, ensure that the rider wears the safety equipment and explain the operation of the vehicle. To avoid injury, do not allow other persons to use the item if they do not know how to use it. Wear shoes before using the item.

Children must not play with the scooter or its parts, nor should they be allowed to clean it or perform maintenance operations.

When riding, take special care to not frighten children or pedestrians. When passing behind them, warn them by sounding the horn and slow down using the minimum speed of 6km/h.



Frequency information:

The frequency hopping data transmission equipment Bluetooth® is operating between the band 2,4000 GHz and 2,4835 GHz. The maximum transmitted radio frequency power is 100mW.

Instructions and warnings on rider behaviour

Conditions	Appropriate / intended use	Improper use
Riders	One	More than one person, with children or animals
Safety equipment	Helmet, knee pads, elbow pads, reflective vest	No safety equipment
Pre-riding check	<p>Prior to each use, check brakes and any wear, check tyre pressure (see side of tyre for recommended value), wheel wear, throttle, indicators, lights and charge status of battery.</p> <p>If any unusual noises or faults are detected, do not use the item and contact your dealer or the Authorised Technical Support Department</p>	<p>Never checking the item prior to use</p> <p>Using the item when noise or faults are present</p>
Walking while pushing the item	<p>Not accelerating</p> <p>Pushing while walking across pedestrian crossings</p> <p>In pedestrian areas when not in pedestrian mode (6 km/h)</p> <p>In overcrowded areas</p>	<p>Depressing the throttle</p> <p>Riding the vehicle on pedestrian crossings</p> <p>Riding the vehicle in pedestrian areas when not in pedestrian mode (6 km/h)</p> <p>Riding the vehicle in overcrowded areas</p>
Stationary	The person riding the item must be able to easily place both feet on the ground while holding the handlebars at the correct height	<p>Not being able to keep the item stationary and balanced</p> <p>Sitting on the item while it is running or stationary</p>
Riding under normal conditions	No objects hanging from handlebars	Objects hanging from handlebars result in instability and may impede manoeuvring
	Riding with both hands on handlebars	One-handed or hand-free riding
	Not using devices such as phones, smartwatches, music players, or headphones	Using devices such as phones, smartwatches, music layers, or headphones
	Riding with both feet on the footrest comfortably and safely	<p>Riding with one or both feet outside the footrest</p> <p>It is prohibited to place or amass weight on the rear mudguard</p>
	Riding with helmet and protective equipment	Riding without helmet and protective equipment
	Riding on easily accessible, smooth and compact roads, avoiding areas with intense traffic or overcrowded areas: e.g. dedicated cycle path, smooth paved surfaces	<p>Riding on motorways, long-distance roads</p> <p>Riding on busy roads</p> <p>Riding on pavements</p> <p>Riding in overcrowded areas</p> <p>Riding on very rough roads</p> <p>Riding near: ravines, escarpments, harbours, sea, lakes or rivers</p>
	Complying with local regulations and the highway code	Failure to comply with regulations and the highway code
	Looking ahead and watching out for obstacles, vehicles or nearby pedestrians	Becoming distracted while riding
	Changing direction, making sure to be seen, moderating speed	Changing direction abruptly at high speed without making sure that you have been seen
	<p>Anticipating the route and moderating speed while observing the highway code and those that are the most vulnerable</p> <p>Using direction indicators, if included on the item</p>	<p>Braking and cornering at the same time makes the vehicle unstable</p> <p>Not using direction indicators</p>
<p>Slowing down when pedestrians are present</p> <p>Using pedestrian mode in pedestrian areas (6 km/h)</p> <p>Warning others of your presence by using the bell</p>	<p>Accelerating or maintaining a constant speed when pedestrians are present</p> <p>Riding without using pedestrian mode in pedestrian areas (6 km/h)</p> <p>Not warning others of your presence by using the bell</p>	

Conditions	Appropriate / intended use	Improper use
Uneven road conditions: speed bumps/ steps/ rough road surfaces	Riding at moderate speeds Bend knees slightly for better shock absorption when traversing uneven surfaces.	High-speed riding Accelerating over bumps or ditches, going down steps, jumping over obstacles, climbing pavements, riding harshly.
Behaviour: around bends, down slopes, in the presence of nearby obstacles, vehicles and pedestrians	Keeping at a safe distance Ceasing to accelerate Braking and slowing down Riding at moderate speed and braking safely Paying attention to doors and other high obstacles	Not observing safety distances Accelerating Riding at high speed, braking suddenly Traversing beneath high obstacles
Visibility conditions	Only ride if there is enough light to ride safely. When riding in unfavourable lighting conditions (from half an hour following sunset, throughout the entire period of darkness and even during the day, if weather conditions preclude road visibility, when driving through tunnels), remember to switch on the item's lights and wear a reflective vest, belts or bands	Driving in adverse conditions: in the rain, in case of snowfall, in the presence of ice or mud on the road, in case of strong wind and fog
Weather conditions	Driving in optimal conditions (no rain)	Guida in condizioni avverse: sotto la pioggia, quando nevicava, in presenza di ghiaccio o fango sulla strada, forte vento, in caso di nebbia.
Parking	In designated areas without impeding movement of vehicles or pedestrians On smooth surfaces, ensuring stability is maintained Switching off the item and using an anti-theft device Using the kickstand provided	Everywhere, impeding movement of vehicles or pedestrians On uneven surfaces and without ensuring stability Leaving the item switched on, unattended with no anti-theft device
Engaging in extreme sports/ acrobatics	NO	YES Riding near: ravines, escarpments, harbours, sea, lakes or rivers Riding through puddles Racing with other vehicles
Subjecting the item to forceful impact	NO	YES jumping over object or persons, jumping off steps or from high places

What to do after a fall:

Check that the throttle lever works properly. To do this, accelerate and decelerate several times.

Check that the brakes work properly. To do this, get off the item, push it forward and brake to ensure it responds to the controls.

Check that all vehicle components are in place and securely fastened.

Check tyre wear and pressure (see side of tyre for recommended value).







Check the wear of the brakes and cables.





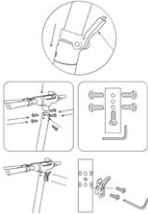

The brakes may become hot during use. Do not touch after use.

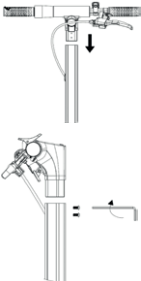
2. Package contents and assembly

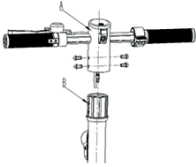
Assembled item, the handlebar must be installed using the special screws contained in the package

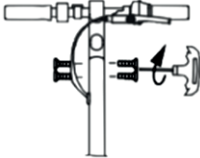
Model	Reference picture	In the package	Handlebar assembly
Active Bike		<p>battery charger charging cable wheel / mudguard / headlight / front light 1 bolt, 1 nut, 2 washers size 5 Allen wrench Spanners 10-8 2 start keys</p>	 <p>Install the handlebar onto the stem and tighten the lever</p> 
Active Sport		<p>battery charger charging cable 7 M4 screws size 2.5 Allen wrench size 4 and 5 Allen wrench adapter for inflating the tires folding system ring</p>	
Argento by Pininfarina KPF		<p>battery charger charging cable 2 M5 screws and 2 washers size 3 Allen wrench</p>	

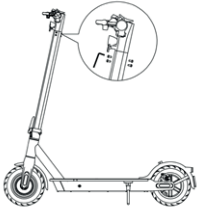
<p>Active Evo EVO SR</p>		<p>Battery charger cable 4 bolts M6 Allen key 4</p>	
<p>1210 Comfort AS</p>		<p>charger charging cables 4 m5 screws 3 Allen key</p>	
<p>AG23 AG25 AG30</p>		<p>Battery charger Charging cables 6 screws 1 Allen key</p>	

Method:

- Take the item out of the packaging
- Open the kickstand and check that the item is stable

Active Sport instructions

- Open the handlebar stem and secure it by closing the lever of the closing mechanism
- Connect the display power cable to the main wiring
- Install the handlebar on the stem (do not crush the cables)
- Tighten the screws on the stem using the wrench supplied
- Install the folding system ring
- Adjust the stem closing mechanism*

Argento by Pininfarina KPF instructions

- Open the handlebar stem and secure it by closing the lever of the closing mechanism
- Connect the display power cable to the main wiring
- Install the handlebar on the stem (do not crush the cables)
- Tighten the screws on the stem using the wrench supplied
- Adjust the stem closing mechanism*

Active EVO / EVO SR instructions





- Open the handlebar stem and secure it by closing the lever on the locking mechanism
- Connect the display power cable to the main wiring (if necessary)
- Install the handlebar on the stem (do not crush cables)
- Insert and tighten the stem bolts using the provided spanner
- Adjust the locking mechanism on the stem* (if necessary)

1210 Comfort AS instructions

- Open the handlebar stem and secure it by closing the lever on the locking mechanism
- Connect the display power cable to the main wiring (if necessary)
- Install the handlebar on the stem (do not crush the cables)
- Tighten the screws on the stem using the wrench supplied
- Adjust the steering wheel closing* (if needed)

AG23 / AG25 / AG30 instructions

- Open the handlebar stem and secure it by closing the lever on the locking mechanism
- Connect the display power cable to the main wiring (if necessary)
- Install the handlebar on the stem (do not crush the cables)
- Tighten the screws on the stem using the wrench supplied
- Adjust the steering wheel closing* (if needed)

Model	Reference picture	* Adjustment
Active Sport		<p>Outside the mechanism there is a hex socket screw. If the handlebar stem is not very stable after closing, adjust the screw in the mechanism, by tightening or loosening it as required to increase the stability of the stem.</p>
Argento by Pininfarina KPF		<p>There is a hex screw inside the mechanism.</p> <p>If the handlebar stem is not very stable after closing, adjust the screw in the mechanism, by tightening or loosening it as required to increase the stability of the stem.</p>
Active EVO EVO SR		<p>There is a hex screw inside the mechanism.</p> <p>If the handlebar stem is not very stable after closing, adjust the screw in the mechanism, by tightening or loosening it as required to increase the stability of the stem.</p>
1210 Comfort AS		<p>Inside the mechanism is a hexagonal pin.</p> <p>If the handlebar stem is not very stable after closing, adjust the pin in the mechanism, by tightening or loosening it as required to increase the stability of the stem.</p>
AG23 AG25 AG30		<p>There is a hex screw inside the mechanism.</p> <p>If the handlebar stem is not very stable after closing, adjust the screw in the mechanism, by tightening or loosening it as required to increase the stability of the stem.</p>

Active Bike wheel assembly instructions



Method:

1. Remove the front wheel from the packaging
2. Remove the quick release from the front wheel
3. Connect the quick release to the fork
4. Remove and install the front mudguard and headlight with the bolt, nut and washers provided
5. Tighten the mudguard rods on the fork
6. Ensure that the brake caliper does not come into contact with the rod
7. Adjust the stem closing mechanism



CAUTION

Assemble the item correctly. If, during assembly, any factory defects are detected, certain steps are unclear or issues with assembly or adjustments occur, do not ride the vehicle and contact your dealer or visit www.platum.com/en/argento-e-mobility/ for technical support.

Do not use accessories and/or additional parts that are not approved by the manufacturer.

Keep children away from plastic items (including packaging materials) and small parts that may result in suffocation.

It is forbidden to modify or transform the item or any its parts in any way, as this may impair efficiency, reduce structural integrity and cause damage. Remove any sharp edges caused by misuse, breakage or damage to the item. If any factory defects, unusual noises or faults are detected, do not ride the vehicle and contact your dealer or visit www.platum.com/en/argento-e-mobility/ for technical support.

3. Product overview

In the interest of technological development, the manufacturer reserves the right to modify the item with no prior notice and this manual will not be automatically updated.

For further information and to consult different versions of the manual, visit the website www.platum.com/en/argento-e-mobility/

Active Bike

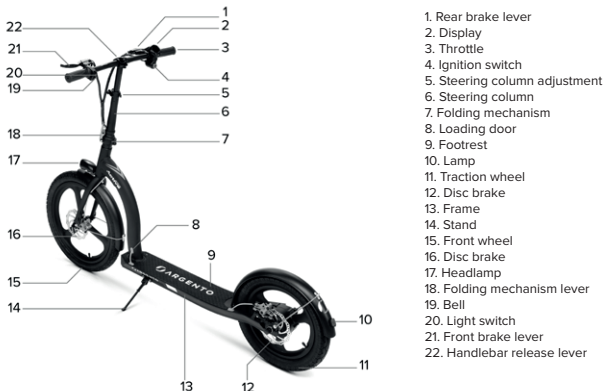

Active Sport

1. Bell
2. Brake lever
3. Clip of the closing system
4. Folding mechanism lever
5. Footrest
6. Locking catch
7. Lamp
8. Disc brake
9. Free wheel
10. Rear suspension fork
11. Direction indicators
12. Stand
13. Loading door
14. Frame
15. Traction wheel
16. Front suspension fork
17. Headlamp
18. Throttle



Argento by Pininfarina KPF



1. Throttle
2. Display
3. Clip of the closing system
4. Command of the turn signals
5. Brake lever
6. Charging port
7. Footrest
8. Locking catch
9. Rear suspension fork
10. Motor and electronic brake
11. Stand
12. Frame
13. Drum brake
14. Front fork
15. Folding mechanism lever
16. Headlamp

Active EVO / EVO SR

1. Display
2. Multifunction button
3. Electric brake lever (EVO SR)
4. Command of the turn signals
5. Handlebar column locking hook
6. Brake lever
7. Brake cable
8. Footrest
9. Rear mudguard
10. Handlebar stem locking clip
11. Lamp
12. Rear drive wheel
13. Charging port
14. Stand
15. Front brake
16. Front wheel
17. Locking mechanism lever
18. Safety hook
19. Headlight
20. Grips
21. Throttle
22. Combination lock (AR-MO-230002 only)

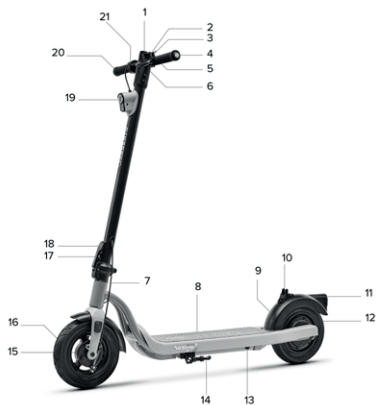



1. Accelerator
2. Steering column fastening clip
3. Smart phone holder
4. Control of turn signals
5. Brake lever with built-in bell
6. Headlamp
7. Folding mechanism lever
8. Front mudguard
9. Free wheel with drum brake
10. Battery compartment
11. Charging port
12. Motor wheel with drum brake
13. Light
14. Rear mudguard
15. Steering column locking catch
16. Footrest
17. Combination lock
18. Display
19. Turn signal
20. Brake lever

Combination lock instructions (AR-MO-220002/AR-MO-230002)

Pre-set password: 0000.

Customising the combination: be sure to have entered the current combination correctly. Then, move the edit selector (A) in the direction indicated by the triangle symbol (B) and set the new desired combination. Finally, return the edit selector to its original position.

Using the padlock: if the combination entered is correct, pull the steel cable out of the scooter's steering column. Wrap the wire around a pole or fixed object and insert it into the hole provided on the lock (C). Randomly alter the number combination to lock it. Once the lock is activated, the unlock button (D) will no longer be pressable until the correct combination is re-entered to unlock it.

(D) will no longer be pressable until the correct combination is re-entered to unlock it.



AG23



1. Accelerator
2. Display
3. Bell
4. Brake lever
5. Steering column
6. Footrest
7. Steering column fastening clip
8. Rear light
9. Disc brake
10. Stand
11. Charging port
12. Drive sprocket
13. Folding mechanism
14. Front light
15. Turn signal
16. Control of turn signals

AG25

1. Accelerator
2. Display
3. Bell
4. Brake lever
5. Steering column
6. Footrest
7. Steering column fastening clip
8. Rear light
9. Disc brake
10. Stand
11. Charging port
12. Drive sprocket
13. Folding mechanism
14. Combination lock
15. Front light
16. Turn signal
17. Control of turn signals



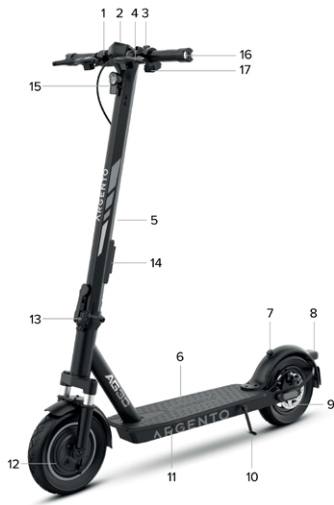

1. Accelerator
2. Display
3. Bell
4. Brake lever
5. Steering column
6. Footrest
7. Steering column fastening clip
8. Rear light
9. Disc brake
10. Stand
11. Charging port
12. Drive sprocket
13. Folding mechanism
14. Combination lock
15. Front light
16. Turn signal
17. Control of turn signals

Combination lock instructions (AG25 / AG30)

Pre-set password: 0000.

Customising the combination: be sure to have entered the current combination correctly. Then, move the edit selector (A) in the direction indicated by the triangle symbol (B) and set the new desired combination. Finally, return the edit selector to its original position.

Using the padlock: if the combination entered is correct, pull the steel cable out of the scooter's steering column. Wrap the wire around a pole or fixed object and insert it into the hole provided on the lock (C). Randomly alter the number combination to lock it. Once the lock is activated, the unlock button (D) will no longer be pressable until the correct combination is re-entered to unlock it.

(D) will no longer be pressable until the correct combination is re-entered to unlock it.





4. Battery charging and activation

Prior to using the item for the first time, charge to 100%. Ensure the item, charger, and charging port are dry.

Instructions:

Open the kickstand

Turn off the electric scooter

Model	Reference picture	Instructions
Active Bike		<ul style="list-style-type: none">- Remove the rubber cover from the charging socket- Connect the battery charger to the charging port and then to the power socket.- When the item is fully charged, the light on the charger changes from red (charging) to green (charging complete).- After charging, close the rubber cover on the charging socket- Unplug the battery charger from the power socket
Active Sport		<ul style="list-style-type: none">- Remove the rubber cover from the charging socket- Connect the battery charger to the charging port and then to the power socket- When the item is fully charged, the light on the charger changes from red (charging) to green (charging complete)- After charging, close the rubber cover on the charging socket- Unplug the battery charger from the power socket

**Argento by
Pininfarina
KPF**



- Remove the rubber cover from the charging socket
- Connect the battery charger to the charging port and then to the power socket.
- When the item is fully charged, the light on the charger changes from red (charging) to green (charging complete)
- After charging, close the rubber cover on the charging socket
- Unplug the battery charger from the power socket

**Active EVO
EVO SR**



- Remove the rubber cover from the charging socket.
- Connect the charger to the wall outlet and then to the charging port.
- When the item is fully charged, the light on the charger changes from red (charging) to green (charging complete).
- After charging, reinsert the rubber cover into the charging socket.
- Disconnect the charger from the charging port and then from the wall outlet.

**1210
Comfort AS**



- Remove the rubber cover from the charging socket.
- Connect the charger to the mains socket and then to the charging port of the electric scooter.
- When the item is fully charged, the light on the charger changes from red (charging) to green (charging complete).
- After charging, reinsert the rubber cover into the charging socket.
- Unplug the charger from the electric scooter's charging port and then from the wall outlet.

AG23
AG25
AG30



- Remove the rubber cover from the charging socket.
- Connect the charger to the wall outlet and then to the charging port.
- When the item is fully charged, the light on the charger changes from red (charging) to green (charging complete).
- After charging, reinsert the rubber cover into the charging socket.
- Disconnect the charger from the charging port and then from the wall outlet.

To recharge the item, use the battery charger supplied ONLY

Model	Battery charger model	Output voltage	Charging time
Active Bike	XHK-800B-4220	42V – 2A	6 h
Active Sport	XVE126-6300180	63V – 1.8A	7 h
Argento by Pininfarina KPF	HLT-180-4202000	42V – 2A	5 h
Active EVO / EVO SR	FY0634201500	42V – 1.5A	4 h
1210 Comfort AS	XVE083-4200200	42V – 2A	6 h
AG23	HLT-180-4201500	42V – 1.5A	5 h
AG25	HLT-180-4201500	42V – 1.5A	5,5 h
AG30	HLT-180-4201500	42V – 1.5A	6 h

Using another type of charger may damage the scooter or entail other potential risks.

Never leave the product unsupervised while it is charging. Do not switch the product on while it is charging.

After each use, fully recharge the battery to extend its useful life. Do not recharge the item immediately after use. Allow the scooter to cool for an hour before recharging.

The item should not be charging for extended periods. Overcharging reduces battery life and poses additional potential hazards.

Allow the vehicle to discharge completely to prevent damage to the battery.

Damage caused by the battery being left uncharged for a long period is irreversible and is not covered by the limited warranty. Once the damage has occurred, the battery cannot be recharged (the battery must not be dismantled by unqualified personnel, as this could lead to electric shocks, short circuits or even major safety incidents). If the owner is away, e.g. on holiday, and the device is entrusted to a third party, leave it in a partial charge state (20% - 50% charge), not fully charged.

Carry out regular visual inspection of the charger and charger cables. If the battery charger cable is clearly damaged, do not use it to avoid further damage and/or risks; please contact us for a replacement.

Battery warnings

The battery consists of lithium-ion cells and chemical elements that are hazardous to health and the environment. Do not use the item if it emits odours, substances or excessive amounts of heat. Do not dispose of the item or the battery with household waste. The end user is responsible for the disposal of electrical and electronic equipment and batteries in compliance with all applicable regulations.

Avoid used, defective and/or non-original batteries of other models or brands.



Do not leave the battery near fire or heat sources. Fire and explosion hazard.

Do not open the battery or take it apart. Do not strike, throw, or puncture the battery or attach objects onto it.

Do not touch any substances leaking from the battery, as they are deemed hazardous.

Do not allow children or pets to touch the battery.

Do not overcharge or short-circuit the battery. Fire and explosion hazard.

Do not immerse or expose the battery to water, rain or other liquids.

Do not expose the battery to direct sunlight, excessive heat or cold (for example, do not leave the item or battery in a car in direct sunlight for extended periods of time), or environments containing explosive gases or flames.

Do not carry or store the battery with metal objects such as hairpins, necklaces, etc. Contact between metal objects and battery contacts may cause a short circuit resulting in physical injury or death.

5. Command information / Control panel

Active Bike



Ignition switch (A), to turn the display on/off, insert key into the ignition switch and turn the key to the right.

Function button (B): press button (B) briefly once to select the desired speed level.

Throttle (C): turn the handle downwards to accelerate.

Front brake (D): pull the lever to brake

Rear brake (E): pull the lever to brake

Lights: press button (F) once to turn on/off

Bell: press button (G) once to activate.

Active Sport

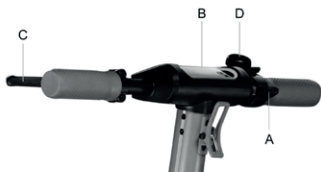

Throttle (A): press down to accelerate.

Power button (B): press to switch the item on/off.

Brake lever (C): pull the lever to brake

Speed level change: press the button (B) twice to select the desired level.

Lights: press the button (B) once to switch them on/off.

Horn: press the button (D) once to activate it

Argento by Pininfarina KPF



Operation of direction indicators
(if present)

Throttle (A): press down to accelerate.

Power button (B): Press to switch the item on/off.

Brake lever (C): pull the lever to brake

Speed level change: press the button (B) once to select the desired level.

Quickly press 3 times in a row to switch from Km/h to Mph.

Quickly press 4 times in a row to switch from ODO to TRIP.

Lights: press the button (B) twice to switch them on/off.

Horn: press the button (D) once to activate it

Active EVO

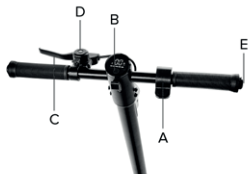

CAUTION

Zero Start function:

The accelerator is activated once the speed of travel exceeds 3 km/h. The cruise control deactivates with the first pressing of the accelerator or the brake.

- A. Accelerator
- B. Multifunction button
- C. Brake lever
- D. Bell
- E. Direction indicator controls (if fitted)

Description of commands:

- A. Accelerator: press down to accelerate
- B. Multifunction button
 - Power on/off: long press to turn the electric scooter on or off.
 - Lights: press twice to turn the lights on or off.
 - Speed mode: press once to select the desired speed level
- Unit of measurement (km/h-mph): press three times to select the unit of measurement
- C. Brake lever: squeeze the lever to brake
- D. Bell: press once or several times to operate.
- E. Direction indicator control: press once to activate or deactivate the direction indicator.

EVO SR

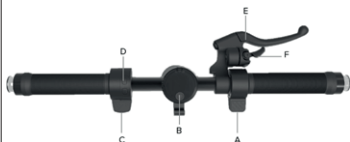

CAUTION

Zero Start function:

The accelerator is activated once the speed of travel exceeds 3 km/h. The cruise control deactivates with the first pressing of the accelerator or the brake.

- A. Accelerator
- B. Multifunction button
- C. Brake control
- D. Direction indicator control
- E. Brake lever
- F. Bell

Description of commands:

- A. Accelerator: press down to accelerate
- B. Multifunction button:
 - Power on/off: long press to turn the electric scooter on or off.
 - Lights: press twice to turn the lights on or off.
- Speed mode: press once to select the desired speed level
- Unit of measurement (km/h-mph): press three times to select the unit of measurement
- C. Brake control: press down to brake
- D. Direction indicator control: press once to activate or deactivate the direction indicator.
- E. Brake lever: squeeze the lever to brake.
- F. Bell: press once or more to operate



CAUTION

Zero Start Function:

The accelerator is activated once the speed of travel exceeds 3 km/h. The cruise control deactivates with the first pressing of the accelerator or the brake.

- A. Multi-function button
- B. Accelerator
- C. Turn signals command
- D. Bell
- E. Brake lever

Description of commands:

A. Multi-function button:

- power on and off: long press the button to turn the electric scooter on or off.
- lights: make a short press on the button to turn the lights on or off.
- speed mode: press the button twice consecutively to select the desired speed level.
- units of measurement (km/h-mph): press the button three times in rapid succession to select the desired unit of measurement.

B. Accelerator:

- press downwards to accelerate.
- C. Turn signals command:
- press once to activate or deactivate the turn signal.

D. Bell:

- press once or more to activate it.

E. Brake Lever:

- tighten the lever to brake.

AG23 / AG25 / AG30

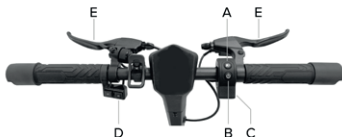

CAUTION

Zero Start Function:

The accelerator is activated once the speed of travel exceeds 3 km/h. The cruise control deactivates with the first pressing of the accelerator or the brake.

- A. Light button
- B. Multifunction button
- C. Accelerator
- D. Direction light switch
- E. Brake lever

Description of commands:

A. Light button:

Switch on and off: Press once to switch the lights on or off.

B: Multifunction button:

- Switch on and off: Press and hold the button to activate or deactivate the electric scooter.
- Speed mode: Press the button twice consecutively to select the desired speed level.
- Unit of measurement (km/h-mph): Press the button three times in quick succession to select the desired unit of measurement.

C. Accelerator:



- Press down to accelerate. Horn:
- Press once or more to activate it.

D. Direction light switch:

Press the left button to make the left direction light flash.
Press the right button to make the right direction light flash.

E. Brake Lever:

- Squeeze the lever to brake.

Model	Reference picture	Symbols
Active Bike	 <p>1 6 4 3 5</p> <p>CAUTION</p> <p>Zero Start function: The accelerator is activated once the speed of travel exceeds 3 km/h. The cruise control deactivates with the first pressing of the accelerator or the brake.</p>	<ol style="list-style-type: none"> 1. Battery Level: The battery level is indicated by 4 bars. 2. Speedometer: displays the current speed of the scooter 3. ODO: Total distance travelled. 4. TRIP: Single trip distance. 5. Press and hold the button (5) for 4 seconds to switch from TRIP to ODO 6. Level 1 - Pedestrian mode - The display shows 1. Level 2 - The display shows 2. Level 3 - The display shows 3. <p>Cruise Control: Speed control. It is activated after the same speed has been maintained for a few seconds. The display emits a short beep.</p>
Active Sport	 <p>3 1 2 3 4 5 6 7 8 9</p> <p>CAUTION</p> <p>Zero Start function: The accelerator is activated once the speed of travel exceeds 3 km/h. The cruise control deactivates with the first pressing of the accelerator or the brake.</p>	<ol style="list-style-type: none"> 1. Battery Level: The battery level is indicated by 5 bars. 2. Speedometer: Displays the current speed of the scooter. 3. Direction indicators: the indicator light turns on when turning right or left 4. Service light: indicates that maintenance is required by the assistance service 5. Level 1 - The display will show ECO. 6. Level 2 - The display will show D. 7. Level 3 - The display will show S+. 8. Lights indicator light. 9. Pedestrian mode - Help to push the vehicle. It is activated by squeezing the brake lever and simultaneously pressing the power button twice
Argento by Pininfarina KPF	 <p>5 2 1 9 6 7 8 3 4</p> <p>CAUTION</p> <p>Zero Start function: The accelerator is activated once the speed of travel exceeds 3 km/h. The cruise control deactivates with the first pressing of the accelerator or the brake.</p>	<ol style="list-style-type: none"> 1. Speedometer: Displays the current speed of the scooter. 2. Battery Level: The battery level is indicated by 5 bars. 3. ODO: Total distance travelled. 4. TRIP: Single trip distance. 5. Lights indicator light. 6. Level 3 - The display will show S. 7. Level 2 - The display will show D. 8. Level 1 - The display will show ECO. 9. Cruise Control: Speed control. It is activated after the same speed has been maintained for a few seconds. The display emits a short beep.

**Active EVO
EVO SR**

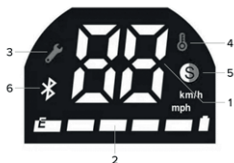

Zero Start function:

The accelerator is activated once the speed of travel exceeds 3 km/h. The cruise control deactivates with the first pressing of the accelerator or the brake.

1. Speedometer: displays the instantaneous speed of the scooter.
 2. Battery level: battery level is indicated by 5 bars
 3. Service light: indicates that maintenance is required by the assistance service
 4. Temperature: indicates motor overheating
 5. Speed mode: Level 1 – ----
Level 2 – white. Level 3 – red.
 6. Bluetooth Light: smart phone connection available.
- Cruise control: Speed control. It is activated after the same speed has been maintained for a few seconds. The display emits a short beep.

**1210
Comfort AS**

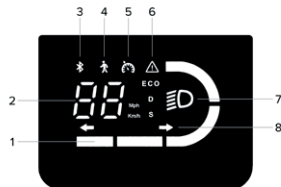

Zero Start Function*:

The accelerator is activated once the speed of travel exceeds 3 km/h.
The cruise control deactivates with the first pressing of the accelerator or the brake.

1. Battery level: the battery level is indicated by 4 bars
2. Speedometer: displays the instantaneous speed of the scooter.
3. Bluetooth Light: smart phone connection available.
4. Speed mode:
 - level 1: pedestrian, help to push the vehicle with flashing light.
 - level 2: the display will show ECO
 - level 3: the display will show D
 - level 4: the display will show S
5. Cruise control: speed control. It is activated after the same speed has been maintained for a few seconds. The display emits a short beep.
6. Warning: if it is on, check the error code table for a possible solution.
7. Lights: lights indicator light.
8. Turn signal: light on = indicator active.

AG23
AG25
AG30

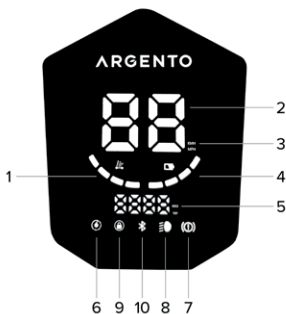

1. Speed mode (1-4):
 - Level 1: Pedestrian - Help push the vehicle with the rear light flashing.
 - Level 2: Eco - Low energy consumption mode, ideal to maximise battery life.
 - Level 3: Comfort - Balanced mode for comfortable riding, combining good speed and moderate battery consumption.
 - Level 4: Sport - High performance mode, offers maximum speed and acceleration, with higher battery consumption.
2. Speedometer: Displays the instantaneous speed of the scooter.
3. KM/MPH: Indicates the unit of measurement for speed (kilometres per hour or miles per hour).
4. Battery level: The battery level is indicated by 5 bars.
5. ODO/TRIP: Total distance travelled / Distance of single session.
6. Cruise control: Speed control. It is activated after the same speed has been maintained for a few seconds. The display emits a short beep.
7. Error indicator light: If lit, check for a possible solution by consulting the error code table.
8. Lights: Indicator light for front and rear lights.
9. Lock indicator light: Lock and unlock the scooter via APP.
10. Bluetooth indicator light: Smartphone connection available.

Direction indicators (if present)

Models *

Argento by
Pininfarina
KPF



Drive:



On models where they are fitted, the direction indicators are placed at the ends of the handlebars (left and right side).

The direction indicators are required to provide early warning of any change in direction while riding.



CAUTION

Before each use of the product, check the correct operation of the direction indicators.

Active EVO

EVO SR

1210
Comfort AS

AG23

AG25

AG30



Drive:



On models where they are fitted, the direction indicators are placed at the ends of the handlebars (left and right side).

The direction indicators are required to provide early warning of any change in direction while riding.



CAUTION

Before each use of the product, check the correct operation of the direction indicators.

6. Quick guide

- Prior to using the item for the first time, charge to 100%.
- Check tyre pressure (see side of tyre for recommended value). If the item does not reach at least 60% of the declared kms, or the maximum speed within the first 3 months of use, it is likely that the wheels have deflated once more. In this case, restore pressure as indicated.
- Check and adjust the brakes.
- Insert the key into the ignition switch to activate the display (Active Bike).
- For all models except the "Active Bike", turn on the display.
- Place the item onto a flat surface.
- Hold the handlebars firmly using both hands. Step onto the footrest with one foot and use the other to give yourself a gentle push and accelerate.



CAUTION

Zero Start Function: the throttle is activated once the forward speed exceeds 3 km/h.

For safety reasons, the item is initially set up to avoid standing starts. • When riding the item, tilt body in the riding direction during a turn and slowly turn the handlebars.

- To stop the item, release the throttle, pull the brake lever(s).
- To get off, first stop the item completely. Getting off the moving item can cause injury.
- Prior to each use, check brakes and any wear, check tyre pressure (see side of tyre for recommended value), wheel wear, throttle and charge status of battery.

Adjustments:

Brake levers and handlebar (Active Bike)

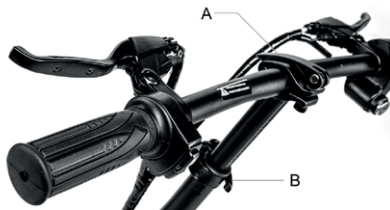

The angle of the handlebar can be adjusted by loosening the lever on the handlebar (A) and turning the handlebar up/down.

The height of the handlebar can be adjusted by loosening the lever on the stem (B), moving the handlebar up/down.

Once the position has been adjusted, lock the handlebar/stem lever once more.

Adjusting the brake callipers

Active Bike

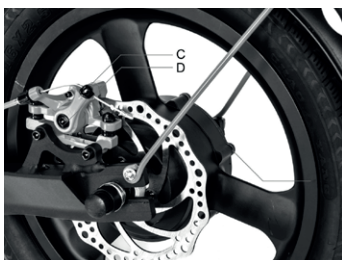
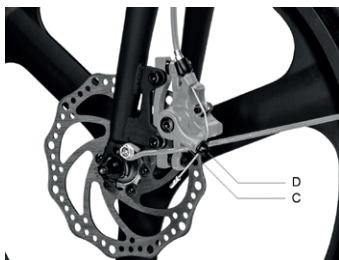

If the brake is too tight or too loose, use the Allen key to loosen bolt (C), then adjust the brake cable, (shorten the brake cable upwards if it is too tight, if it is too loose, pull the brake cable downwards) and then, retighten bolt (C). If it is too loose or too tight, even after following the first step, adjust the brake pad (fixed) using the Allen key to move the pad (D) away / closer together

Active Sport

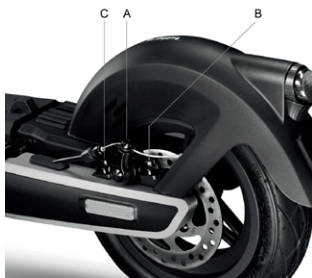

If the brake is too tight or too loose, use the Allen wrench to loosen the screw (A), then adjust the brake cable, (shorten the brake cable at the top if it is too tight; if it is too loose, pull the brake cable downwards) and then, retighten the screw (A).

Check the correct alignment between the brake caliper and the disc. Use the screws (B) and (C) to adjust the position

Argento by Pininfarina KPF



If the brake is too tight or too loose, adjust it by loosening or tightening the screw (A).

If the brake lever is too soft or too hard even after following the instructions in the first step, it may be necessary to repeat the operation until the optimal setting has been reached.

Active EVO / EVO SR / 1210 Comfort AS



If the brake is too tight or too loose, adjust it by loosening or tightening the screw (A).

If the brake lever is too soft or too hard even after following the instructions in the first step, it may be necessary to repeat the operation until the optimal setting has been reached.

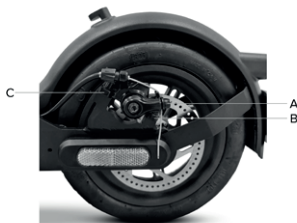

AG23 / AG25 / AG30



If the brake is too tight or too loose, use the Allen wrench to loosen the screw (A), then adjust the brake cable, (shorten the brake cable at the top if it is too tight; if it is too loose, pull the brake cable downwards) and then, retighten the screw (A).

Check the correct alignment between the brake caliper and the disc. Use the screws (B) and (C) to adjust the position

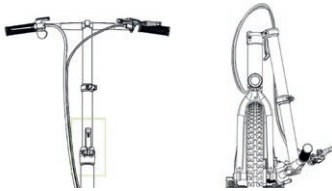
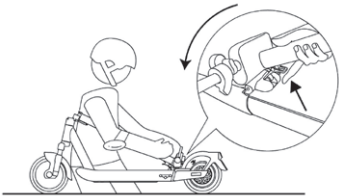
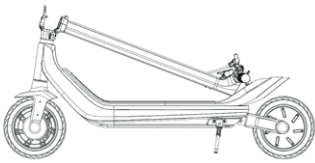
7. Folding and carrying

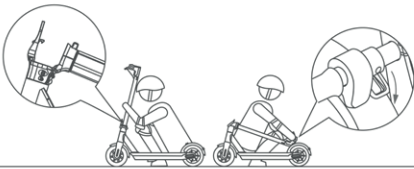
Active Bike	Active Sport
	
<p>Make sure the electric scooter is turned off. Hold the handlebar stem with your hand, pull the lever, fold the handlebar stem towards the front wheel.</p>	<p>Make sure the electric scooter is turned off. Hold the handlebar stem with your hand, pull the lever, fold the stem towards the footrest and fasten it.</p>
Argento by Pininfarina KPF	Active EVO / EVO SR
	
<p>Make sure the electric scooter is turned off. Hold the handlebar stem with your hand, pull the lever, fold the stem towards the footrest and fasten it.</p>	<p>Make sure the electric scooter is turned off. Hold the handlebar stem with one hand, release the lever on the locking mechanism, fold the handlebar stem towards the footrest and fasten it.</p>
1210 Comfort AS	
	
<p>Make sure the electric scooter is turned off. Hold the handlebar stem with one hand, release the lever on the locking mechanism, fold the handlebar stem towards the footrest and fasten it.</p>	

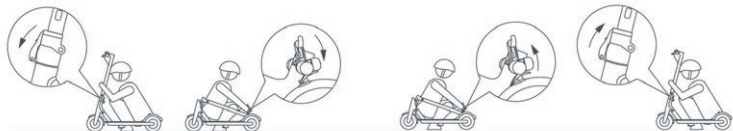

Closing

Opening

Closing: Switch off the electric scooter, unlock the closing mechanism: press the side button and pull the lever outwards (see picture), pull the handlebars inwards and make sure it is locked.

Opening: Release the handlebars from the mudguard: press the clip to release the handlebars, lift the handlebars all the way and lock it in place by pushing the lever inwards. Switch on the electric scooter.

After folding, lift while holding the frame with one or both hands. The item only folds for storage in a vehicle for transportation purposes.



CAUTION

Make sure to secure the item during transportation. If the item cannot be lifted, do not transport with the item raised. If dropped, the item may cause severe injury and damage.

8. Range and performance

The maximum range and performance of the vehicle depends on a number of variables:

Terrain: riding on smooth roads provides greater range and performance than riding on rough roads and climbs.

Weight of user: the greater the weight, the lower the range and performance of the vehicle.

Temperature: riding the scooter in very cold or hot conditions affects range and performance.

Speed and riding style: riding smoothly and at constant speed extends the autonomy.

Continuous acceleration, deceleration and manoeuvring greatly reduce the range. A lower speed extends the range.

Maintenance: prompt recharging, proper maintenance and regular checking of tyre pressure increase range and ensures consistent performance over time.

The level of battery charge affects performance – the lower the level, the lower the speed, especially on climbs.

9. Storage, maintenance and cleaning



CAUTION

If there are stains on the body of the scooter, wipe with a damp cloth. If the stains persist, apply neutral soap, brush out with a toothbrush, then wipe with a damp cloth. If there are scratches on the plastic components, use sandpaper or other abrasive material to remove them. Do not clean the items with alcohol, petrol, paraffin or other corrosive or volatile chemical solvents to prevent severe damage. Do not wash the item using high-pressure water jets. When cleaning the scooter, make sure that it is switched off, that the charging cable is disconnected, and the rubber cap is closed, as a water leak may cause an electric shock or other serious problems. Water seeping into the battery may cause damage to internal circuits and risk of fire or explosion. Should you suspect that water may have entered the battery, stop using the battery immediately and return it to your dealer's aftersales service for checking.

When the item is not in use, store it indoors in a cool, dry place. Do not store outdoors or inside cars for extended periods of time. Excessive sunlight, overheating, and excessive cold accelerate tyre ageing and jeopardize the life of both the item and the battery. Do not expose it to rain or water or immerse it in water to wash it.

Regularly check the tightness of the bolted parts, in particular wheel axles, the folding and transportation system, the steering system, the braking system, the state of the frame, the forks and the suspension. Nuts and all other self-locking fasteners may lose their effectiveness. Periodically check and tighten these components.

Like all mechanical components, the item is subject to wear and tear. Different materials and components may react to wear or stress fatigue in a variety of ways. If the service life of a component is exceeded, it may break suddenly, resulting in injury to the rider. Any cracks, scratches or changes in colour in areas subject to high levels of stress indicate that the life of the component has been reached and must be replaced.

Check the condition of the tyres: there must be no cuts, cracks, foreign bodies, abnormal swelling, missing parts or other damage. For tyre pressure, refer to the value indicated in section 10 in this instruction manual.

Do not attempt to disassemble or repair the scooter yourself. Replacement of all scooter components should be carried out by the technical service department. For further information, contact your dealer or visit www.platum.com/en/argento-e-mobility/

10. App configuration

Below are the products equipped with Bluetooth and which can be combined with the Platum e-Mobility App: Active EVO, EVO SR, 1210 Comfort AS, AG23, AG25, AG30.



Open the App and follow the instructions on your reference App service.



The App may require various permissions required for the use and operation of the App itself.

The App version may have been updated by your App store. It is advisable to constantly check whether any updates are available for the App in order to be able to use the new features and always install the latest version of the App on your device.

Do not use your device while riding.

11. Technical data sheet

General information

	Active Bike	Active Sport	Argento by Pininfarina KPF
Frame	aluminium alloy	aluminium alloy	aluminium alloy
Suspensions	-	front and rear	rear
Speed	L1: ≤ 6km/h L2: ≤ 20km/h L3: ≤ 25km/h (Max speed) *	L1: < 6km/h L2: ≤ 15km/h L3: ≤ 20km/h L4: ≤ 25km/h (Max speed) *	L1: ≤ 6km/h L2: ≤ 20km/h L3: ≤ 25km/h (Max speed) *
Maximum slope **	21%	30%	22%
Brakes	Front and rear disc brakes	Electronic front brake and rear disc brake	Front drum brake and rear electronic brake
Tyres	Size: 20" front and 16" rear with inner tube Pressure: 40 psi / 2.8 bar	Size: front and rear 10" tubeless Pressure: 44 psi / 3 bar	Size: 10" with air chamber Pressure: 30 psi / 2 bar
Maximum load	120kg	120kg	100kg
Rider	Check the current legislation in your country		
Operating temperature	-5°C / 45°C	-5°C / 45°C	-5°C / 45°C
Protection level	IPX4	IP55	IPX4
Charging time	approx. 6 hours	approx. 7 hours	approx. 5 hours
Autonomy**	up to 35km	up to 80km	up to 40km
Electrical system			
Rated power of motor	0.35kW; 350W Brushless	0.5kW; 500W Brushless	0.35kW; 350W Brushless
Maximum power of motor	0.42kW; 420W	1kW; 1000W	0.6kW; 600W
Display	LED	Built-in LED	Built-in LED
Battery	36V 10.4Ah 374Wh	54V 12,5Ah 675Wh	36V 10Ah 360Wh
Low voltage protection	31V±0.5V	37,5V±0.5V	31V±0.5V
KERS	Yes	Yes	Yes
Lights	Front and rear LEDs	Front, rear and lateral LEDs	Front and rear LEDs
Features	-	Sensor-activated direction indicators	-
Dimensions and weight			
Net weight	18,7 kg	24 kg	19,5 kg
Gross weight	23 kg	30 kg	22 kg

* Always respect the highway code and the regulations in force in the country where the electric scooter is used.

** Subject to variations based on the rider's weight, on the road conditions and on the temperature.

General information

	Active EVO	EVO SR
Frame	steel	steel
Suspensions	-	-
Speed	AR-MO-210005	AR-MO-220001
	L1: ≤ 6km/h L2: ≤ 20km/h L3: ≤ 25km/h (Max speed) *	L1: ≤ 6km/h L2: ≤ 15km/h L3: ≤ 20km/h (Max speed) *
		L1: ≤ 6km/h L2: ≤ 20km/h L3: ≤ 25km/h (Max speed) *
Maximum slope **	15%	15%
Brakes	Front drum brake and rear electronic brake	Front drum brake and rear electronic brake
Tyres	Size: 10" with air chamber	Size: 10" with air chamber
	Pressure: 36PSI / 2.5 BAR	Pressure: 36PSI / 2.5 BAR
Maximum load	100kg	100kg
Rider	Check the current legislation in your country	
Operating temperature	-5°C / 45°C	-5°C / 45°C
Protection level	IP54	IPX5
Charging time	Approx. 4 hours	Approx. 4 hours
Autonomy**	Up to 25km	Up to 25km
Electrical system		
Rated power of motor	0.35kW; 350W Brushless	0.35kW; 350W Brushless
Maximum power of motor	0.5kW; 500W	0.5kW; 500W
Display	Built-in LED	Built-in LED
Battery	36V 7.5Ah 270Wh	36V 7.5Ah 270Wh
Low voltage protection	31V±0.5V	31V±0.5V
Current limit	17A ± 1A	17A ± 1A
KERS	Yes	Yes
Lights	Front and rear LEDs	Front and rear LEDs
Features	Bluetooth	Bluetooth
Dimensions and weight		
Net weight	15.4Kg	15.4Kg
Gross weight	18.5Kg	18.5Kg

* Always respect the highway code and the regulations in force in the country where the electric scooter is used.

** Subject to variations based on the rider's weight, on the road conditions and on the temperature.

General information**1210 Comfort AS**

Frame	Aluminium alloy
Suspensions	-
Speed	L1: ≤ 6km/h L2: ≤ 15km/h L3: ≤ 20km/h L4: ≤ 25km/h (Max speed) *
Maximum slope **	15%
Brakes	Front drum brake, rear drum and electronic brake
Tyres	Size: 12" front with inner tube – 40PSI / 2.7 BAR pressure 10" rear with inner tube – 30PSI / 2 BAR pressure
Maximum load	120kg
Rider	Check the current legislation in your country
Operating temperature	-0 °C/ 45 °C
Protection level	IPX5
Charging time	Approx. 6 hours
Autonomy**	Up to 30km
Electrical system	
Rated power of motor	0.35kW; 350W Brushless, 17Nm
Maximum power of motor	0.5kW; 500W
Display	Integrated colour LED with smart phone holder
Battery	36V 12.5Ah 450Wh
Low voltage protection	31V ± 0.5V
Current limit	18A ± 1A
KERS	Yes
Lights	Front and rear LEDs
Features	Bluetooth
Dimensions and weight	
Net weight	18.2Kg
Gross weight	23.7Kg

* Always respect the highway code and the regulations in force in the country where the electric scooter is used.

** Subject to variations based on the rider's weight, on the road conditions and on the temperature.

General information**AG23**

Frame	Aluminium alloy
Suspensions	-
Speed	L1: ≤ 6km/h L2: ≤ 15km/h L3: ≤ 20km/h L4: ≤ 25km/h (Max speed) *
Maximum slope **	17%
Brakes	Electronic front and rear disc brake
Tyres	8.5 inch front and rear tyres with inner tube - pressure 50PSI / 3.45 BAR
Maximum load	100kg
Rider	Check the current legislation in your country
Operating temperature	-0 °C/ 40 °C
Protection level	IPX5
Charging time	Approx. 5 hours
Autonomy**	Up to 24km
Electrical system	
Rated power of motor	0.30kW; 300W Brushless
Maximum power of motor	0.45kW; 450W
Display	built-in colour LED
Battery	36V 6.6Ah 238Wh
Low voltage protection	28V ± 0.5V
Current limit	17A ± 1A
KERS	Yes
Lights	Front and rear LEDs
Features	Bluetooth
Dimensions and weight	
Net weight	13.5Kg
Gross weight	17Kg

* Always respect the highway code and the regulations in force in the country where the electric scooter is used.

** Subject to variations based on the rider's weight, on the road conditions and on the temperature.

General information	
AG25	
Frame	Aluminium alloy
Suspensions	-
Speed	L1: <= 6km/h L2: <= 15km/h L3: <= 20km/h L4: <=25km/h (Max speed) *
Maximum slope **	17%
Brakes	Electronic front and rear disc brake
Tyres	10 inch front and rear tyres with inner tube - pressure 36 PSI /2.48 BAR
Maximum load	100kg
Rider	Check the current legislation in your country
Operating temperature	-0 °C/ 40 °C
Protection level	IPX5
Charging time	Approx. 5.5 hours
Autonomy**	Up to 28km
Electrical system	
Rated power of motor	0.30kW; 350W Brushless
Maximum power of motor	0.45kW; 450W
Display	built-in colour LED
Battery	36V 7.2Ah 259Wh
Low voltage protection	28V ± 0.5V
Current limit	17A ± 1A
KERS	Yes
Lights	Front and rear LEDs
Features	Bluetooth
Dimensions and weight	
Net weight	15Kg
Gross weight	18.5Kg
* Always respect the highway code and the regulations in force in the country where the electric scooter is used.	
** Subject to variations based on the rider's weight, on the road conditions and on the temperature.	

General information	
AG30	
Frame	Aluminium alloy
Suspensions	Front
Speed	L1: <= 6km/h L2: <= 15km/h L3: <= 20km/h L4: <=25km/h (Max speed) *
Maximum slope **	17%
Brakes	Electronic front and rear disc brake
Tyres	10 inch front and rear tyres with inner tube - pressure 36 PSI /2.48 BAR
Maximum load	100kg
Rider	Check the current legislation in your country
Operating temperature	-0 °C/ 40 °C
Protection level	IPX5
Charging time	Approx. 6 hours
Autonomy**	Up to 35km
Electrical system	
Rated power of motor	0.30kW; 350W Brushless
Maximum power of motor	0.45kW; 450W
Display	built-in colour LED
Battery	36V 8Ah 288Wh
Low voltage protection	28V ± 0.5V
Current limit	17A ± 1A
KERS	Yes
Lights	Front and rear LEDs
Features	Bluetooth
Dimensions and weight	
Net weight	16.5Kg
Gross weight	20Kg
* Always respect the highway code and the regulations in force in the country where the electric scooter is used.	
** Subject to variations based on the rider's weight, on the road conditions and on the temperature.	

12. Troubleshooting

Error	Cause	Solution
The motor is not running	Electrical issue, error code present	Request technical assistance
The drive wheel does not turn	Problems with the brakes Motor is blocked	Adjust the brakes; if the problem persists, request technical assistance Check that the wheel is properly tightened, check that the wheel turns without starting the vehicle. If the problem persists, request technical assistance
The motor stops while it is running	Motor overheating Presence of error code	Stop the vehicle and wait for it to cool Request technical assistance
After charging it, the item does not switch on or it switches off after a few km.	Damaged battery	Request technical assistance
The battery does not charge or the item does not switch on	Connection problems The battery is not connected (models with removable battery) The battery is depleted Damaged battery Problems with the battery charger	Request technical assistance Check that the power connector is connected Charge the battery to 100% Request technical assistance Replace the battery charger

Error code table

Model	Error Code	Indications	Solution
Active Bike	E01	Engine malfunction	Request technical assistance
	E02	Display malfunction	Request technical assistance
	E03	Brakes malfunction	Request technical assistance
	E04	Controller general fault	Request technical assistance
	E05	Motor blocked	Switch off the vehicle, check and remove any obstacles present; if the problem persists, request technical assistance
	E09	Control unit signal error	Request technical assistance

Active Sport	01	Malfunction of the control unit	Request technical assistance
	02	Malfunction of the HALL sensor	Request technical assistance
	04	Damaged battery	Request technical assistance
	05	Battery overvoltage	Wait, automatic recovery
	06	Malfunction of the brake sensor	Check the brake lever position
	07	Throttle malfunction	Check the accelerator position
	09	Display communication anomaly	Request technical assistance
	10	Control unit communication anomaly	Request technical assistance
	11	MOS overheating	Wait, automatic recovery
	12	Electric motor overheating	Wait, automatic recovery
	15	Configuration sensor anomaly	Request technical assistance
	16	Vehicle fall warning	Wait, automatic recovery
Argento by Pininfarina KPF	E01	Engine malfunction	Request technical assistance
	E02	Control unit MOS malfunction	Request technical assistance
	E03	Brake lever sensor malfunction	Request technical assistance
	E04	Throttle malfunction	Request technical assistance
	E05	Low voltage protection	Recharge the battery; if the problem persists, request technical assistance
	E06	Control unit signal error	Request technical assistance
	E07	Protection from overvoltage	Switch off the vehicle, wait a few minutes before restarting it; if it is not reset, request technical assistance
	E08	Controller OP malfunction	Request technical assistance
Active EVO EVO SR	E01	Motor connectivity fault	Request technical assistance
	E02	Control unit MOS malfunction	Request technical assistance
	E03	Brake lever sensor malfunction	Request technical assistance
	E04	Throttle malfunction	Request technical assistance
	E05	Low voltage protection	Recharge the battery; if the problem persists, request technical assistance
	E06	Control unit signal error	Request technical assistance
	E07	Protection from overvoltage	Switch off the vehicle, wait a few minutes before restarting the vehicle; if reset does not take place, request technical support
	E09	Motor block fault	Switch off the vehicle, check and remove any obstacles present; if the problem persists, request technical assistance

1210 Comfort AS	E01	Engine malfunction	Request technical assistance
	E02	Control unit MOS malfunction	Request technical assistance
	E03	Brake lever sensor malfunction	Request technical assistance
	E04	Acceleration malfunction	Request technical assistance
	E05	Low voltage protection	Recharge the battery; if the problem persists, request technical assistance
	E06	Control unit signal error	Request technical assistance
	E07	Protection from overvoltage	Switch off the vehicle, wait a few minutes before restarting the vehicle; if reset does not take place, request technical support
	E08	Controller OP malfunction	Request technical assistance
AG23 AG25 AG30	E.0	Temperature protection	Request technical assistance
	E.1	Engine malfunction	Request technical assistance
	E.2	Control unit MOS malfunction	Request technical assistance
	E.3	Brake lever malfunction	Request technical assistance
	E.4	Accelerator lever malfunction	Request technical assistance
	E.5	Malfunction for low voltage	Recharge the battery; if the problem persists, request technical assistance
	E.6	Control unit signal error	Switch off the vehicle, wait a few minutes before restarting the vehicle; if reset does not take place, request technical support
	E.7	Overvoltage error	Switch off the vehicle, wait a few minutes before restarting the vehicle; if reset does not take place, request technical support

13. Liability and general terms of warranty

The rider assumes all liability for any injury when not wearing a helmet or other protective devices.

The driver must respect current local regulations regarding:

1. the minimum age allowed for the driver,
2. restrictions on the types of drivers who can use the product
3. all other regulatory aspects

The driver must always keep the product clean and in a perfect state of efficiency and maintenance, diligently perform the safety checks he/she is responsible for as described in the previous section, not tamper with the product in any way and keep all the maintenance documents.

The company shall not be liable for any damages caused and is in no way responsible for damages caused to property or persons when:

- the item is used incorrectly or in a manner that does not comply with the instructions of the user guide;
- after the purchase, the item is modified or tampered with in all or some of its components.

In the event of item malfunction due to causes not attributable to inappropriate rider behaviour or a consultation of the general terms of the warranty, contact your dealer or visit www.platum.com/en/argento-e-mobility/

The Legal Guarantee never covers any Product faults or malfunctions caused by accidental events and/or events attributable to the Purchaser, or due to use of the Product in noncompliance with its intended use and/or with the provisions of the technical documentation attached to the Product, or due to failure to regulate mechanical parts, the natural wear of consumable materials, or due to assembly errors, lack of maintenance and/or use of said product in non-compliance with the instructions.

For example, the following are to be considered excluded from the statutory guarantee regarding products:

- damage caused by impacts, accidental falls or collisions, punctures;
- damage caused by use, exposure or storage in an unsuitable environment (e.g.: presence of rain and/or mud, exposure to humidity or excessive heat, contact with sand or other substances)
- caused by failure to adjust for road use and/or maintenance of mechanical parts, mechanical disc brakes, handlebars, tyres, etc.; incorrect installation and/or assembly of parts and/or components
- the natural wear and tear of consumable materials: mechanical disc brake (e.g. pads, callipers, disc, cables), tires, platforms, gaskets, bearings, led lights and bulbs, kickstand, knobs, mudguards, rubber parts (platform), wiring cable connectors, grilles and stickers, etc.;
- improper maintenance and/or improper use of the product battery;
- tampering with and/or forcing parts of the product;
- incorrect or inadequate maintenance or alteration of the Product;
- improper use of the product (e.g.: excess load, use in competitions and/or for commercial or rental activities);
- maintenance, repairs and/or technical interventions on the product carried out by unauthorised third parties;
- damage to the products resulting from transport, if carried out by the purchaser;
- damage and/or defects resulting from the use of non-original parts.

Please consult the latest version of the warranty terms available at www.platum.com/en/assistance/



CAUTION

Treatment of the electrical or electronic device at the end of its service life (applicable in all countries of the European Union and in other European systems with separate collection systems)

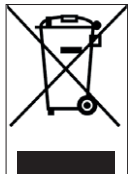

This symbol on the product or packaging indicates that the product should not be considered as normal household waste, but should be taken to a facility authorised to dispose of waste from electrical and electronic equipment (WEEE).

By ensuring the item is disposed of correctly, you will help prevent potential negative consequences for the environment and human health, which may otherwise be caused by inappropriate disposal. Recycling materials will help to conserve natural resources.

For more detailed information about the recycling and disposal of this product, you can contact the local waste disposal service or the point of sale where you purchased it.

In any case, disposal must be carried out in accordance with the legislation in force in the country of purchase.

More specifically, consumers must not dispose of WEEE as municipal waste, but must dispose of this type of waste separately, in one of two possible ways:

- By taking it to municipal collection centres (also called eco-collection centres or recycling facilities), directly or through the collection services of municipal companies, where these are available;
- By taking it to shops selling new electrical and electronic equipment.

Here, very small items of the WEEE type (with the longest side less than 25 cm) can be left free of charge, while larger ones can be left on a 1-for-1 basis, i.e., you can leave the old item when you buy a new one having the same function.

Moreover, the 1-on-1 mode is always guaranteed when the consumer purchases a new EEE, regardless of the size of the WEEE.

In the event of unauthorised disposal of electrical or electronic equipment, the sanctions provided for by current environmental legislation may be applied (Italian legislation – check the regulations in effect in the country of use/disposal of the vehicle).

If the WEEE contains batteries or accumulators, they must be removed and subjected to specific separate collection.



CAUTION

Handling of spent batteries (applicable in all countries in the European Union and in other European systems with separate collection systems)

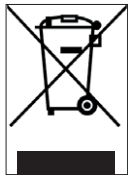

This symbol on the product or packaging indicates that the battery pack should not be treated as normal household waste. On some types of batteries, this symbol may be used in combination with a chemical symbol.

The chemical symbols for mercury (Hg) or lead (Pb) are added if the battery contains more than 0.0005% mercury or 0.004% lead.

By ensuring that the batteries are disposed of correctly, you will help prevent potential negative consequences for the environment and human health, which may otherwise be caused by inappropriate disposal. Recycling materials will help to conserve natural resources. Where for safety, performance or data protection reasons, products require a fixed connection to an internal battery, this must only be replaced by qualified service personnel.

Deliver the product at the end of its service life to collection centres suitable for the disposal of electrical and electronic equipment: this ensures that the battery inside it is also treated correctly.

For more detailed information about disposal of the dead battery, contact the local waste disposal service or the shop where it was purchased.

In any case, disposal must be carried out in accordance with the legislation in force in the country of purchase.

Questo manuale è valido per i seguenti monopattini elettrici:

**Active Bike, Active Sport, Argento by Pininfarina KPF,
Active EVO, EVO SR, 1210 Comfort AS, AG23, AG25, AG30**

Indice

1. Istruzioni di sicurezza
2. Contenuto della confezione e assemblaggio
3. Panoramica del prodotto
4. Ricarica e attivazione della batteria
5. Informazioni dei comandi / Pannello di controllo
6. Guida rapida
7. Piegare e trasportare
8. Autonomia e prestazioni
9. Conservazione, manutenzione e pulizia
10. Configurazione APP
11. Scheda tecnica
12. Risoluzione dei problemi
13. Responsabilità e termini generali di garanzia

Manuale d'uso
AR-MO-000002 REV. 0

Istruzioni originali

Grazie per aver scelto questo prodotto.
Per informazioni, supporto tecnico, assistenza e per consultare i termini generali di garanzia rivolgersi al proprio rivenditore o visita il sito www.platum.com/argento-e-mobility/
Per i ricambi vai sul sito www.platum.store

1. Istruzioni di sicurezza

IMPORTANTE! Leggere e seguire attentamente le seguenti istruzioni prima di utilizzare il prodotto. Custodisci questo manuale per riferimenti futuri o nuovi utilizzatori.

Prenditi il tempo necessario per imparare le basi della pratica per evitare qualsiasi incidente grave che possa aver luogo nei primi mesi. Rivolgiti al tuo rivenditore per ricevere adeguato supporto in merito alle corrette modalità di utilizzo del prodotto o per essere indirizzato presso un'organizzazione di formazione appropriata.

L'azienda declina ogni responsabilità diretta o indiretta derivata dal cattivo utilizzo del prodotto, inadempienze tanto relative alle normative stradali quanto alle istruzioni di questo manuale, incidenti e controversie causati dal mancato rispetto delle normative e da azioni illegali.

Questo prodotto va utilizzato per scopi ricreativi, deve essere utilizzato da una sola persona e non per trasporto passeggeri, pertanto non può essere utilizzato da più di una persona contemporaneamente.

Non cambiare in alcun modo la finalità di utilizzo del veicolo, questo prodotto non è adatto a fare acrobazie, competizioni, trasportare oggetti, trainare altri veicoli o appendici.

Il monopattino elettrico deve essere usato con prudenza, rispettando sempre le regole imposte dal Codice della Strada del paese di circolazione, per evitare pericoli e prendersi la massima cura di se stessi e degli altri.



ATTENZIONE

Requisiti di guida:

Modello Monopattino	Active Bike	Active Sport	Argento by Pininfarina KPF	Active EVO / EVO SR	1210 Comfort AS
Codice prodotto senza frecce	AR-MO-210001	AR-MO-210004	PI-MO-210001	-	-
Codice prodotto con frecce incluse	-	-	PI-MO-210002	AR-MO-210005 AR-MO-220001	-
Codice prodotto con due comandi freno	-	-	-	AR-MO-220004 AR-MO-230002	AR-MO-220002
Peso MIN (Kg)	30	30	30	30	30
Peso MAX (Kg)	120	120	100	100	120
Età MIN *	14	14	14	14	14
Età MAX *	65	65	65	65	65
Altezza (cm) MIN	120	120	120	120	120
Altezza (cm) MAX	200	200	200	200	200

Modello Monopattino	AG23	AG25	AG30
Codice prodotto senza frecce	-		
Codice prodotto con frecce incluse	-		
Codice prodotto con due comandi freno	AR-MO-240001	AR-MO-240002	AR-MO-240003
Peso MIN (Kg)	30	30	30
Peso MAX (Kg)	100	100	100
Età MIN *	14	14	14
Età MAX *	65	65	65
Altezza (cm) MIN	120	120	120
Altezza (cm) MAX	200	200	200

* Prima di utilizzare il prodotto, verificare e seguire le normative locali vigenti in relazione all'età minima consentita per il conducente, alle restrizioni sulla tipologia dei conducenti che possono utilizzare il prodotto e all'utilizzo stesso di questo tipo di prodotto.

Il livello di pressione sonora (rumorosità) di emissione ponderato A all'orecchio del conducente è inferiore a 70 dB(A).

Forma grafica delle avvertenze di sicurezza

Per identificare i messaggi di sicurezza nel presente manuale, saranno utilizzati i seguenti simboli grafici di segnalazione. Essi hanno la funzione di attirare l'attenzione del lettore / utilizzatore ai fini di un uso corretto e sicuro del prodotto.



Prestare attenzione

Evidenzia le regole da rispettare per evitare di danneggiare il prodotto e/o impedire il verificarsi di situazioni pericolose.



Rischi residui

Evidenzia la presenza di pericoli che causano rischi residui ai quali l'utente deve prestare attenzione per evitare lesioni o danni materiali.

Avvertenze generali



È importante tenere presente che quando ci si trova in un luogo pubblico o sulla strada, anche se segui questo manuale alla lettera, non sei immune a lesioni causate da violazioni o azioni inappropriate intraprese nei confronti di altri veicoli, ostacoli o persone. Il cattivo utilizzo del prodotto o il mancato rispetto delle istruzioni di questo manuale possono provocare seri danni.

Questo prodotto è un veicolo elettrico. Più velocemente si guida, più lo spazio di frenata si allunga. La frenata di emergenza su strade scivolose, fangose, bagnate o ghiacciate può fare slittare le ruote e fare perdere l'equilibrio. È necessario mantenere adeguate velocità e distanza di sicurezza da altri veicoli o pedoni. Fare maggiore attenzione quando si guida su strade sconosciute. Non aprire il cavalletto quando si utilizza il prodotto, rischio di gravi danneggiamenti personali ed al prodotto.



Su strade bagnate, lo spazio di frenata aumenta e l'aderenza diminuisce notevolmente rispetto alle strade asciutte!

Guidare con maggiore prudenza, rispettare le distanze!

Per la propria sicurezza, indossare sempre: casco, ginocchiere e gomitiere per proteggersi da eventuali cadute e lesioni mentre si guida il prodotto. Quando si presta il prodotto, fare indossare le attrezzature di sicurezza al conducente e spiegare come utilizzare il veicolo. Per evitare lesioni, non prestare il prodotto a persone che non sanno come utilizzarlo. Indossare sempre le

scarpe prima dell'utilizzo del prodotto.

I bambini non devono giocare con il monopattino o con sue parti, né si devono consentire loro interventi di pulizia o di manutenzione.

Quando guidi il prodotto, fai attenzione a non spaventare bambini e pedoni. Quando passi dietro di loro, avvertili utilizzando il campanello e rallenta utilizzando la velocità minima di 6km/h.



Informazioni sulle frequenze:

La banda di frequenza di funzionamento del dispositivo Bluetooth® è compresa tra 2,4000 GHz e 2,4835 GHz.

La massima potenza di radiofrequenza trasmessa nelle bande di frequenza è di 100mW.

Istruzioni e avvertenze circa il comportamento alla guida

Condizioni	Utilizzo appropriato / previsto	Utilizzo improprio
Conducenti	Uno	Più persone, con bambini o animali
Equipaggiamento di sicurezza	Casco, ginocchiere, gomitiere, giubbotto catarifrangente	Nessun equipaggiamento
Controllo prima della guida	Prima di ogni uso controllare i freni e la loro usura, controllare la pressione degli pneumatici (vedi il lato dello pneumatico per conoscere il valore consigliato), l'usura delle ruote, l'acceleratore, le frecce, le luci e lo stato di carica della batteria. Se si rilevano rumori insoliti o qualche anomalia, non utilizzare il prodotto e contattare il proprio rivenditore o il Servizio di Assistenza Tecnica Autorizzato	Non controllare mai il prodotto prima della guida Utilizzare il prodotto in presenza di rumori e anomalie
Camminare spingendo il prodotto	Non accelerare Spingere camminando sugli attraversamenti pedonali In aree pedonali se sprovvisti di modalità pedone (6 km/h) In aree sovraffollate	Premere l'acceleratore Condurre il veicolo sugli attraversamenti pedonali Condurre il veicolo in aree pedonali se sprovvisti di modalità pedone (6 km/h) Condurre il veicolo in aree sovraffollate
Da fermo	La persona che conduce questo prodotto deve essere in grado di appoggiare facilmente entrambi i piedi per terra impugnando il manubrio ad una corretta altezza	Non essere in grado di mantenere fermo ed in equilibrio il prodotto. Sedersi sul prodotto in marcia o da fermo
Guida in condizioni normali	Nessun oggetto appeso al manubrio	Oggetti appesi al manubrio causano instabilità e possono essere di intralcio durante le manovre
	Guida con entrambe le mani sul manubrio.	Guida con una sola mano o senza mani
	Non utilizzare dispositivi come telefoni, smartwatch, lettori musicali, cuffie auricolari	Utilizzare dispositivi come telefoni, smartwatch, lettori musicali, cuffie auricolari
	Guida con entrambi i piedi sopra la pedana in modo comodo e sicuro	Guida con uno o due piedi al di fuori della pedana È vietato posizionare e concentrare il peso sul parafrangente posteriore.
	Guida con casco ed equipaggiamento protettivo	Guida senza casco ed equipaggiamento protettivo
	Guida su strade facilmente accessibili, lisce e compatte, evitare aree a traffico intenso o aree sovraffollate: es. pista ciclabile dedicata, superfici con pavimentazione liscia	Guida in autostrada, strade di lunga percorrenza Guida su strade trafficate Guida sui marciapiedi Guida in aree sovraffollate Guida su strade molto accidentate
	Rispettare le normative locali vigenti ed il codice della strada	Guida in prossimità di: burroni, scarpate, porti, mare, laghi e fiumi Mancanza di rispetto delle normative vigenti e del codice della strada
	Guardare sempre in avanti e fare attenzione a tutti gli ostacoli, veicoli e pedoni vicini	Distrarsi mentre si guida
	Cambiare direzione assicurandosi di essere visti, moderando la velocità	Cambiare direzione bruscamente ad alta velocità senza assicurarsi di essere visti
	In ogni caso, anticipare la traiettoria e moderare la velocità rispettando il codice della strada e i più vulnerabili Utilizzare sempre gli indicatori di direzione se previsti sul prodotto	Frenare e curvare contemporaneamente rende instabile il veicolo Non utilizzare gli indicatori di direzione
Rallentare in presenza di pedoni	Accelerare o mantenere costante la velocità in presenza di pedoni	
Utilizzare la modalità pedone in zone pedonali (6 Km/h)	Condurre senza utilizzare la modalità pedone in zone pedonali (6 Km/h)	
Avvertire della propria presenza utilizzando il campanello	Non avvertire della propria presenza utilizzando il campanello	

Condizioni	Utilizzo appropriato / previsto	Utilizzo improprio
Condizioni stradali irregolari: dossi artificiali / gradini / fondo stradale accidentato	Guida a velocità moderata Piegare leggermente le ginocchia per un migliore assorbimento degli urti quando si attraversa una superficie irregolare.	Guida ad alta velocità Accelerare su dossi e cunette, scendere i gradini, saltare ostacoli, salire sui marciapiedi, guidare rigidamente.
Comportamento: in curva, in discesa, in presenza di ostacoli, veicoli e pedoni vicini	Mantenere la distanza di sicurezza Smettere di accelerare Frenare e rallentare Guida a velocità moderata e frena in maniera sicura Prestare attenzione alle porte e ad altri ostacoli in altezza	Non rispettare la distanza di sicurezza Accelerare Guida ad alta velocità, frenare improvvisamente Passare sotto ostacoli in altezza
Condizioni di visibilità	Condurre solamente nel caso ci sia sufficiente luce da poter guidare in modo sicuro. In caso di guida in condizione di luce non favorevole (da mezz'ora dopo il tramonto, per tutto il periodo di oscurità e anche di giorno, qualora le condizioni atmosferiche precludano la visibilità della strada, se si transita all'interno di gallerie) si ricorda di attivare le luci del prodotto e di indossare un giubbotto o bretelle catarifrangenti.	Guidare in condizione di luce non favorevole con le luci spente e senza l'utilizzo di un giubbotto o bretelle catarifrangenti.
Condizioni meteo	Guida in condizioni meteorologiche ottimali (no pioggia)	Guida in condizioni avverse: sotto la pioggia, quando nevicata, in presenza di ghiaccio o fango sulla strada, forte vento, in caso di nebbia.
Parcheggiare	In aree apposite senza intralciare la circolazione di veicoli e pedoni Su superfici lisce, assicurandosi della stabilità Spegnere il prodotto e utilizzare sempre un dispositivo antifurto Utilizzare il cavalletto in dotazione	Ovunque, intralciando la circolazione di veicoli e pedoni Su superfici sconnesse e senza assicurarsi della stabilità Lasciare il prodotto acceso, incustodito senza un dispositivo antifurto
Praticare sport estremi/acrobazie	NO	SI Guida in prossimità di: burroni, scarpate, porti, mare, laghi e fiumi Guida sopra le pozzanghere Gareggiare con altri veicoli
Sottoporre il prodotto a forti impatti	NO	SI lanciare sopra cose o persone, lanciare dai gradini o dall'alto

Cosa fare dopo una caduta:

Verificare che la leva dell'acceleratore funzioni correttamente. Per far ciò, accelerare e decelerare varie volte.

Verificare sempre che i freni funzionino correttamente. Per far ciò, scendere dal prodotto, spingere il prodotto in avanti e frenare per assicurarsi che risponda ai comandi.

Verificare che tutte le componenti del veicolo siano in posizione e fissate in modo sicuro.

Verificare l'usura e la pressione degli pneumatici (vedi il lato dello pneumatico per conoscere il valore consigliato).







Verificare l'usura dei freni e dei cavi.





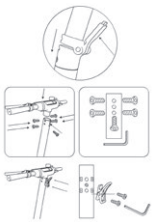

I freni potrebbero diventare caldi durante l'uso. Non toccare dopo l'uso.

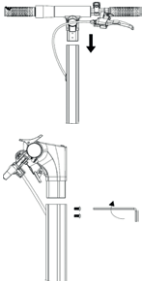
2. Contenuto della confezione e assemblaggio

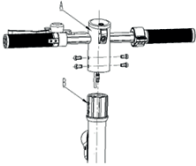
Prodotto assemblato, il manubrio sarà da installare con le apposite viti contenute nella confezione.

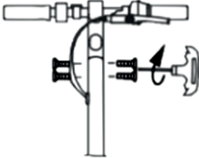
Modello	Immagine di riferimento	Nella confezione	Montaggio manubrio
Active Bike		<p>caricabatteria cavo di ricarica ruota / parafrango / fanale / luce anteriore 1 vite, 1 dado, 2 rondelle chiave Allen 5 chiave a forchetta 10-8 2 chiavi per l'avviamento</p>	 <p>Installare il manubrio sul piantone e stringere la leva</p> 
Active Sport		<p>caricabatteria cavo di ricarica 7 viti M4 chiave Allen 2,5 chiave Allen 4 e 5 adattatore per gonfiaggio gomme anello sistema di chiusura</p>	
Argento by Pininfarina KPF		<p>caricabatteria cavo di ricarica 2 viti M5 e 2 rondelle chiave Allen 3</p>	

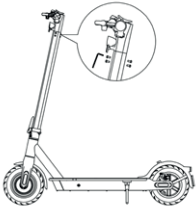
<p>Active Evo EVO SR</p>		<p>caricabatteria cavo di ricarica 4 viti M6 chiave Allen 4</p>	
<p>1210 Comfort AS</p>		<p>caricabatteria cavi di ricarica 4 viti m5 3 chiave Allen</p>	
<p>AG23 AG25 AG30</p>		<p>Caricabatteria Cavo di ricarica 6 viti 1 chiave Allen</p>	

Passaggi:

- Prelevare il prodotto dalla confezione
- Aprire il cavalletto e controllare la stabilità del prodotto

Istruzioni Active Sport

- Aprire il piantone del manubrio e fissarlo chiudendo la leva del meccanismo di chiusura
- Collegare il cavo di alimentazione del display al cablaggio principale
- Installare il manubrio sul piantone (non schiacciare i cavi)
- Serrare le viti sul piantone con la chiave in dotazione
- Installare l'anello del sistema di chiusura
- Effettuare la regolazione del meccanismo di chiusura del piantone*

Istruzioni Argento by Pininfarina KPF

- Aprire il piantone del manubrio e fissarlo chiudendo la leva del meccanismo di chiusura
- Collegare il cavo di alimentazione del display al cablaggio principale
- Installare il manubrio sul piantone (non schiacciare i cavi)
- Serrare le viti sul piantone con la chiave in dotazione
- Effettuare la regolazione del meccanismo di chiusura del piantone*

Istruzioni Active EVO / EVO SR





- Aprire il piantone del manubrio e fissarlo chiudendo la leva del meccanismo di chiusura
- Collegare il cavo di alimentazione del display al cablaggio principale (se necessario)
- Installare il manubrio sul piantone (non schiacciare i cavi)
- Inserire e serrare le viti sul piantone con la chiave in dotazione
- Effettuare la regolazione del meccanismo di chiusura del piantone* (se necessario)

Istruzioni 1210 Comfort AS

- Aprire il piantone del manubrio e fissarlo chiudendo la leva del meccanismo di chiusura
- Collegare il cavo di alimentazione del display al cablaggio principale (se necessario)
- Installare il manubrio sul piantone (non schiacciare i cavi)
- Serrare le viti sul piantone con la chiave in dotazione
- Effettuare la regolazione del meccanismo di chiusura del piantone* (se necessario)

Istruzioni AG23 / AG25 / AG30

- Aprire il piantone del manubrio e fissarlo chiudendo la leva del meccanismo di chiusura
- Collegare il cavo di alimentazione del display al cablaggio principale (se necessario)
- Installare il manubrio sul piantone (non schiacciare i cavi)
- Serrare le viti sul piantone con la chiave in dotazione
- Effettuare la regolazione del meccanismo di chiusura del piantone* (se necessario)

Modello	Immagine di riferimento	* Regolazione
Active Sport		<p>Sull'esterno del meccanismo è presente una vite con cava esagonale. Se il piantone del manubrio risulta poco stabile dopo la chiusura, regolare la vite del meccanismo avvitando o svitando quanto basta per aumentare la stabilità del piantone.</p>
Argento by Pininfarina KPF		<p>All'interno del meccanismo si trova una vite esagonale. Se il piantone del manubrio risulta poco stabile dopo la chiusura, regolare la vite del meccanismo avvitando o svitando quanto basta per aumentare la stabilità del piantone.</p>
Active EVO EVO SR		<p>All'interno del meccanismo si trova una vite esagonale. Se il piantone del manubrio risulta poco stabile dopo la chiusura, regolare la vite del meccanismo avvitando o svitando quanto basta per aumentare la stabilità del piantone.</p>
1210 Comfort AS		<p>All'interno del meccanismo si trova un perno esagonale. Se il piantone del manubrio risulta poco stabile dopo la chiusura, regolare il perno del meccanismo avvitando o svitando quanto basta per aumentare la stabilità del piantone.</p>
AG23 AG25 AG30		<p>All'interno del meccanismo si trova una vite esagonale. Se il piantone del manubrio risulta poco stabile dopo la chiusura, regolare la vite del meccanismo avvitando o svitando quanto basta per aumentare la stabilità del piantone.</p>



Passaggi:

1. Prelevare la ruota anteriore dalla confezione
2. Smontare e rimuovere lo sgancio rapido dalla ruota anteriore
3. Collegare lo sgancio rapido alla forcella
4. Prelevare ed installare il parafrangente anteriore ed il fanale con vite, dado e rondelle in dotazione
5. Stringere le aste del parafrangente sulla forcella
6. Verificare che la pinza dei freni non vada a contatto con l'asta
7. Effettuare la regolazione del meccanismo di chiusura del piantone



ATTENZIONE

Assemblare correttamente il prodotto. Nel caso in cui, in occasione dell'assemblaggio, si rileva qualche difetto di fabbrica, dei passaggi non chiari o difficoltà nell'assemblaggio stesso o nelle regolazioni, non guidare il veicolo e contatta il tuo rivenditore o visita il sito www.platum.com/argento-e-mobility/ per ricevere assistenza tecnica.

Non utilizzare accessori e/o parti aggiuntive non approvate dal produttore.

Tenere lontano i bambini da parti plastiche (inclusi i materiali di imballo) e piccole parti che possono provocare soffocamenti.

È vietato modificare o trasformare in alcun modo il prodotto o le sue parti, ciò potrebbe danneggiare l'efficienza, la struttura e provocare danni. Eliminare eventuali spigoli taglienti causati dall'utilizzo improprio, rotture o danneggiamenti del prodotto. Se si rileva qualche difetto di fabbrica, se si rilevano rumori insoliti o qualche anomalia, non guidare il veicolo e contatta il tuo rivenditore o visita il sito www.platum.com/argento-e-mobility/ per ricevere assistenza tecnica.

3. Panoramica del prodotto

Nell'ottica del continuo sviluppo tecnologico, la casa costruttrice si riserva di modificare il prodotto senza preavviso, senza che sia automaticamente aggiornato questo manuale.

Per informazioni e per consultare le revisioni di questo manuale visita il sito www.platum.com/argento-e-mobility/

Active Bike



1. Leva del freno posteriore
2. Display
3. Acceleratore
4. Blocchetto di accensione
5. Regolazione del piantone sterzo
6. Piantone di sterzo
7. Meccanismo di ripiegamento
8. Porta di carico
9. Pedana
10. Fanale
11. Ruota motore
12. Freno a disco
13. Telaio
14. Cavalletto
15. Ruota libera
16. Freno a disco
17. Proiettore
18. Leva del meccanismo di ripiegamento
19. Campanello
20. Pulsante luci
21. Leva del freno anteriore
22. Leva manubrio

Active Sport



1. Campanello
2. Leva del freno
3. Clip del sistema di chiusura
4. Leva del meccanismo di ripiegamento
5. Pedana
6. Gancio di chiusura
7. Fanale posteriore
8. Freno a disco
9. Ruota libera
10. Forcella posteriore ammortizzata
11. Indicatori di direzione
12. Cavalletto
13. Porta di carica
14. Telaio
15. Ruota motore
16. Forcella anteriore ammortizzata
17. Proiettore
18. Acceleratore

Argento by Pininfarina KPF



1. Acceleratore
2. Display
3. Clip del sistema di chiusura
4. Comando degli indicatori di direzione
5. Leva del freno
6. Porta di ricarica
7. Pedana
8. Gancio di chiusura
9. Forcella posteriore ammortizzata
10. Motore e freno elettronico
11. Cavalletto
12. Telaio
13. Freno a tamburo
14. Forcella anteriore
15. Leva del meccanismo di ripiegamento
16. Proiettore

Active EVO / EVO SR

1. Display
2. Pulsante multifunzione
3. Leva del freno elettrico (EVO SR)
4. Comando degli indicatori di direzione
5. Gancio di chiusura asta manubrio
6. Leva del freno
7. Cavo del freno
8. Pedana
9. Parafango posteriore
10. Clip chiusura asta manubrio
11. Fanale
12. Ruota motore posteriore
13. Porta di ricarica
14. Cavalletto
15. Freno anteriore
16. Ruota anteriore
17. Leva del meccanismo di chiusura
18. Gancio di sicurezza
19. Proiettore
20. Manopole
21. Acceleratore
22. Lucchetto a combinazione (solo AR-MO-230002)





1. Acceleratore
2. Clip chiusura del piantone di sterzo
3. Supporto smartphone
4. Comando degli indicatori di direzione
5. Leva del freno con campanello integrato
6. Proiettore
7. Leva del meccanismo di ripiegamento
8. Parafango anteriore
9. Ruota libera con freno a tamburo
10. Vano batteria
11. Porta di ricarica
12. Ruota motore con freno a tamburo
13. Fanale
14. Parafango posteriore
15. Gancio chiusura del piantone di sterzo
16. Pedana
17. Lucchetto a combinazione
18. Display
19. Indicatore di direzione
20. Leva del freno

Istruzioni del lucchetto a combinazione (AR-MO-220002/AR-MO-230002)

Password preimpostata: 0000.

Personalizzazione della combinazione: assicurati di aver inserito correttamente la combinazione attuale. Quindi, sposta il selettore di modifica (A) nella direzione indicata dal simbolo del triangolo (B) e imposta la nuova combinazione desiderata. Infine, riporta il selettore di modifica alla posizione originale.

Utilizzo del lucchetto: se la combinazione inserita è corretta, estrai il cavo d'acciaio dal piantone di sterzo del monopattino. Avvolgi il cavo attorno a un palo o a un oggetto fisso e inseriscilo nel foro previsto sul lucchetto (C). Altera la combinazione numerica in modo casuale per bloccarlo. Una volta attivato il lucchetto, il pulsante di sblocco (D) non sarà più premibile fino a quando non verrà reinserita la combinazione corretta per sbloccarlo.

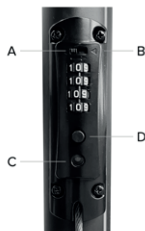

AG23



1. Acceleratore
2. Display
3. Campanello
4. Leva del freno
5. Piantone di sterzo
6. Pedana
7. Clip chiusura del piantone di sterzo
8. Luce posteriore
9. Freno a disco
10. Cavalletto
11. Porta di ricarica
12. Ruota motrice
13. Meccanismo di ripiegamento
14. Luce anteriore
15. Indicatore di direzione
16. Comando degli indicatori di direzione

AG25



1. Acceleratore
2. Display
3. Campanello
4. Leva del freno
5. Piantone di sterzo
6. Pedana
7. Clip chiusura del piantone di sterzo
8. Luce posteriore
9. Freno a disco
10. Cavalletto
11. Porta di ricarica
12. Ruota motrice
13. Meccanismo di ripiegamento
14. Lucchetto a combinazione
15. Luce anteriore
16. Indicatore di direzione
17. Comando degli indicatori di direzione

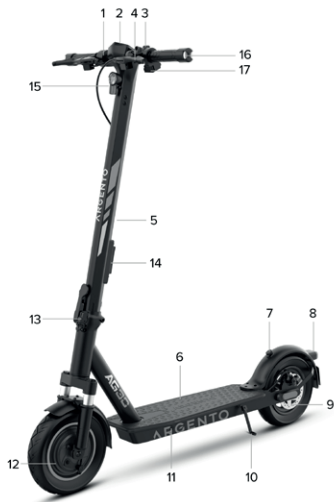

1. Acceleratore
2. Display
3. Campanello
4. Leva del freno
5. Piantone di sterzo
6. Pedana
7. Clip chiusura del piantone di sterzo
8. Luce posteriore
9. Freno a disco
10. Cavalletto
11. Porta di ricarica
12. Ruota motrice
13. Meccanismo di ripiegamento
14. Lucchetto a combinazione
15. Luce anteriore
16. Indicatore di direzione
17. Comando degli indicatori di direzione

Istruzioni del lucchetto a combinazione (AG25 / AG30)

Password preimpostata: 0000.

Personalizzazione della combinazione: assicurati di aver inserito correttamente la combinazione attuale. Quindi, sposta il selettore di modifica (A) nella direzione indicata dal simbolo del triangolo (B) e imposta la nuova combinazione desiderata. Infine, riporta il selettore di modifica alla posizione originale.

Utilizzo del lucchetto: se la combinazione inserita è corretta, estrai il cavo d'acciaio dal piantone di sterzo del monopattino. Avvolgi il cavo attorno a un palo o a un oggetto fisso e inseriscilo nel foro previsto sul lucchetto (C). Altera la combinazione numerica in modo casuale per bloccarlo. Una volta attivato il lucchetto, il pulsante di sblocco (D) non sarà più premibile fino a quando non verrà reinserita la combinazione corretta per sbloccarlo.

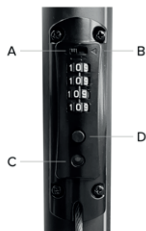



4. Ricarica della batteria

Al primo utilizzo caricare il prodotto al 100%. Accertarsi che il prodotto, il caricabatterie e la porta di ricarica siano asciutti.

Istruzioni:

Aprire il cavalletto.

Spegnere il monopattino.

Modello	Immagine di riferimento	Istruzioni
Active Bike		<ul style="list-style-type: none">- Rimuovere la copertura in gomma dalla presa di ricarica- Collegare il caricabatteria alla porta di ricarica e successivamente alla presa elettrica.- Quando il prodotto è completamente carico, la luce sul caricabatteria passa da rosso (in ricarica) a verde (ricarica completata).- Dopo la ricarica, richiudere la copertura in gomma dalla presa di ricarica- Staccare il caricabatteria dalla presa di corrente
Active Sport		<ul style="list-style-type: none">- Rimuovere la copertura in gomma dalla presa di ricarica- Collegare il caricabatteria alla porta di ricarica e successivamente alla presa elettrica.- Quando il prodotto è completamente carico, la luce sul caricabatteria passa da rosso (in ricarica) a verde (ricarica completata).- Dopo la ricarica, richiudere la copertura in gomma dalla presa di ricarica- Staccare il caricabatteria dalla presa di corrente

Argento by
Pininfarina
KPF



- Rimuovere la copertura in gomma dalla presa di ricarica
- Collegare il caricabatteria alla porta di ricarica e successivamente alla presa elettrica.
- Quando il prodotto è completamente carico, la luce sul caricabatteria passa da rosso (in ricarica) a verde (ricarica completata).
- Dopo la ricarica, richiudere la copertura in gomma dalla presa di ricarica
- Staccare il caricabatteria dalla presa di corrente

Active EVO
EVO SR



- Rimuovere la copertura in gomma dalla presa di ricarica.
- Collegare il caricabatteria alla presa a muro e successivamente alla porta di ricarica.
- Quando il prodotto è completamente carico, la luce sul caricabatteria passa da rosso (in ricarica) a verde (ricarica completata).
- Dopo la ricarica, reinserire la copertura in gomma nella presa di ricarica.
- Staccare il caricabatteria dalla porta di ricarica e successivamente dalla presa a muro.

1210
Comfort AS



- Rimuovere la copertura in gomma dalla presa di ricarica.
- Collegare il caricabatteria alla presa di rete e successivamente alla porta di ricarica del monopattino elettrico.
- Quando il prodotto è completamente carico, la luce sul caricabatteria passa da rosso (in ricarica) a verde (ricarica completata).
- Dopo la ricarica, reinserire la copertura in gomma nella presa di ricarica.
- Staccare il caricabatteria dalla porta di ricarica del monopattino elettrico e successivamente dalla presa di rete.

AG23
AG25
AG30



- Rimuovere la copertura in gomma dalla presa di ricarica.
- Collegare il caricabatteria alla presa a muro e successivamente alla porta di ricarica.
- Quando il prodotto è completamente carico, la luce sul caricabatteria passa da rosso (in ricarica) a verde (ricarica completata).
- Dopo la ricarica, reinserire la copertura in gomma nella presa di ricarica.
- Staccare il caricabatteria dalla porta di ricarica e successivamente dalla presa a muro.

Per ricaricare questo prodotto utilizzare SOLO il caricabatterie in dotazione.

Modello	Modello caricabatterie	Tensione di uscita	Tempo di ricarica
Active Bike	XHK-800B-4220	42V – 2A	6 h
Active Sport	XVE126-6300180	63V – 1.8A	7 h
Argento by Pininfarina KPF	HLT-180-4202000	42V – 2A	5 h
Active EVO / EVO SR	FY0634201500	42V – 1.5A	4 h
1210 Comfort AS	XVE083-4200200	42V – 2A	6 h
AG23	HLT-180-4201500	42V – 1.5A	5 h
AG25	HLT-180-4201500	42V – 1.5A	5,5 h
AG30	HLT-180-4201500	42V – 1.5A	6 h

L'utilizzo di un altro tipo di caricatore può danneggiare il prodotto o comportare altri potenziali rischi.

Non caricare mai il prodotto senza supervisione. Non accendere il prodotto durante la ricarica.

Dopo ogni utilizzo, ricaricare completamente la batteria per prolungarne la vita utile. Non ricaricare il prodotto immediatamente dopo l'uso. Lasciare che il prodotto si raffreddi per un'ora prima della ricarica.

Il prodotto non deve essere caricato per periodi prolungati. Il sovraccarico riduce la durata della batteria e comporta ulteriori rischi potenziali.

È consigliabile non permettere che il veicolo si scarichi completamente per evitare che si danneggi la batteria.

Il danno provocato da un'assenza di carica prolungata è irreversibile e non è coperto dalla garanzia limitata. Una volta avvenuto il danno, la batteria non può essere ricaricata (è vietato lo smontaggio della batteria da parte di personale non qualificato, in quanto ciò potrebbe provocare scosse elettriche, cortocircuiti o persino incidenti di sicurezza di notevole entità). Se ci assenta per un certo periodo, ad esempio per le vacanze, e si affida il dispositivo a terzi, lasciarlo nello stato di carica parziale (20% - 50% di carica), non completamente carico.

Effettuare regolarmente l'ispezione visiva del caricabatterie e dei cavi del caricabatterie. Se il cavo del caricabatterie ha danni evidenti non utilizzarlo per evitare ulteriori danni e/o rischi, si prega di contattarci per la sostituzione.

Avvertenze sulla batteria

La batteria è composta da celle agli ioni di litio ed elementi chimici pericolosi per la salute e l'ambiente. Non utilizzare il prodotto se emette odori, sostanze o calore eccessivo. Non smaltire il prodotto o la batteria insieme ai rifiuti domestici. L'utente finale è responsabile dello smaltimento delle apparecchiature elettriche ed elettroniche e delle batterie in conformità con tutte le normative in vigore.

Evitare di utilizzare batterie usate, difettose e/o non originali, di altri modelli o marche.



Non lasciare la batteria vicino al fuoco o fonti di calore. Rischio di incendio ed esplosione.

Non aprire o smontare la batteria o colpire, lanciare, forare o attaccare oggetti alla batteria.

Non toccare eventuali sostanze fuoriuscite dalla batteria, poiché contiene sostanze pericolose.

Non lasciare che bambini o animali tocchino la batteria.

Non sovraccaricare o mandare in cortocircuito la batteria. Rischio di incendio ed esplosione.

Non immergere o esporre la batteria all'acqua, sotto la pioggia o ad altre sostanze liquide.

Non esporre la batteria sotto la luce diretta del sole, a calore o freddo eccessivi (ad esempio, non lasciare il prodotto o la batteria in un'auto sotto la luce solare diretta per un periodo di tempo prolungato), ad un ambiente contenente gas esplosivi o fiamme.

Non trasportare o conservare la batteria insieme a oggetti metallici come forcine, collane, ecc. Il contatto tra oggetti metallici e contatti della batteria può provocare cortocircuiti che portano a danni fisici o morte.

5. Informazioni dei comandi / Pannello di controllo

Active Bike

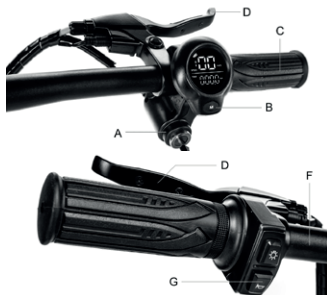

Blocchetto di accensione (A), per accendere/spegnere il display inserire la chiave nel blocchetto di accensione e ruotare la chiave verso destra.

Pulsante di funzione (B): premere brevemente 1 volta il tasto (B) per selezionare il livello di velocità desiderato.

Acceleratore (C): ruotare la manopola verso il basso per accelerare.

Freno anteriore (D): stringere la leva per frenare

Freno posteriore (E): stringere la leva per frenare

Fanali: premere 1 volta il pulsante (F) per accenderli/spegnerli.

Campanello: premere 1 volta il pulsante (G) per azionarlo

Active Sport

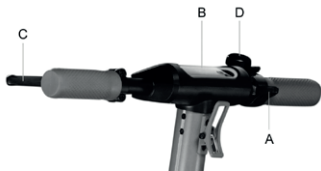

Acceleratore (A): premere verso il basso per accelerare.

Pulsante di accensione (B): premere per accendere/spegnere il prodotto.

Leva del freno (C): stringere la leva per frenare

Cambio livello di velocità: premere 2 volte il tasto (B) per selezionare il livello desiderato.

Fanali: premere 1 volta il pulsante (B) per accenderli/spegnerli.

Campanello: premere 1 volta il pulsante (D) per azionarlo

Argento by Pininfarina KPF



Acceleratore (A): premere verso il basso per accelerare.

Pulsante di accensione (B): Premere per accendere/spegnere il prodotto.

Leva del freno (C): stringere la leva per frenare

Cambio livello di velocità: premere 1 volta il tasto (B) per selezionare il livello desiderato.

Premere velocemente 3 volte consecutive per variare Km/h in Mph.

Premere velocemente 4 volte consecutive per variare ODO a TRIP.

Fanali: premere 2 volte il pulsante (B) per accenderli/spegnerli.

Campanello: premere 1 volta il pulsante (D) per azionarlo

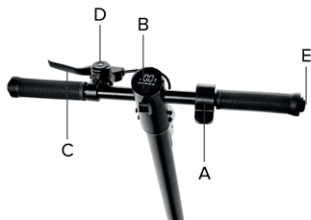

- A. Acceleratore
- B. Pulsante multifunzione
- C. Leva del freno
- D. Campanello
- E. Comandi degli indicatori di direzione (se presenti)

Descrizione dei comandi:

- A. Acceleratore: premere verso il basso per accelerare
- B. Pulsante multifunzione
 - Accensione e spegnimento: premere a lungo per accendere o spegnere il monopattino elettrico.
 - Luci: premere due volte per accendere o spegnere le luci.
 - Modalità di velocità: premere una volta per selezionare il livello di velocità desiderato
- Unità di misura (km/h-mph): premere per tre volte consecutive per selezionare l'unità di misura
- C. Leva del freno: stringere la leva per frenare
- D. Campanello: premere una o più volte per azionarlo.
- E. Comando degli indicatori di direzione: premere una volta per attivare o disattivare l'indicatore di direzione.

**ATTENZIONE****Funzione Zero Start:**

L'acceleratore entra in funzione una volta che la velocità di avanzamento supera i 3km/h. Il cruise control si disattiva alla prima pressione dell'acceleratore o del freno.

EVO SR

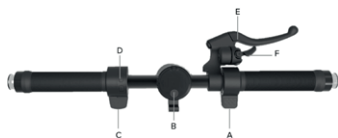

- A. Acceleratore
- B. Pulsante multifunzione
- C. Comando del freno
- D. Comando degli indicatori di direzione
- E. Leva del freno
- F. Campanello

Descrizione dei comandi:

- A. Acceleratore: premere verso il basso per accelerare
- B. Pulsante multifunzione:
 - Accensione e spegnimento: premere a lungo per accendere o spegnere il monopattino elettrico.
 - Luci: premere due volte per accendere o spegnere le luci.
 - Modalità di velocità: premere una volta per selezionare il livello di velocità desiderato
- Unità di misura (km/h-mph): premere per tre volte consecutive per selezionare l'unità di misura
- C. Comando del freno: premere verso il basso per frenare
- D. Comando degli indicatori di direzione: premere una volta per attivare o disattivare l'indicatore di direzione.
- E. Leva del freno: stringere la leva per frenare.
- F. Campanello: premere una o più volte per azionarlo

**ATTENZIONE****Funzione Zero Start:**

L'acceleratore entra in funzione una volta che la velocità di avanzamento supera i 3km/h. Il cruise control si disattiva alla prima pressione dell'acceleratore o del freno.



- A. Pulsante multifunzione
- B. Acceleratore
- C. Comando degli indicatori di direzione
- D. Campanello
- E. Leva del freno

Descrizione dei comandi:**A. Pulsante multifunzione:**

- accensione e spegnimento: tenere premuto a lungo il pulsante per attivare o disattivare il monopattino elettrico.
- luci: effettuare una pressione breve sul pulsante per accendere o spegnere le luci.
- modalità di velocità: premere due volte consecutivamente sul pulsante per selezionare il livello di velocità desiderato.
- unità di misura (km/h-mpg): premere il pulsante per tre volte in rapida successione per selezionare l'unità di misura desiderata.

B. Acceleratore:

- premere verso il basso per accelerare.

C. Comando degli indicatori di direzione:

- premere una volta per attivare o disattivare l'indicatore di direzione.

D. Campanello:

- premere una o più volte per azionarlo.

E. Leva del freno:

- stringere la leva per frenare.

**ATTENZIONE****Funzione Zero Start:**

L'acceleratore entra in funzione una volta che la velocità di avanzamento supera i 3km/h. Il cruise control si disattiva alla prima pressione dell'acceleratore o del freno.

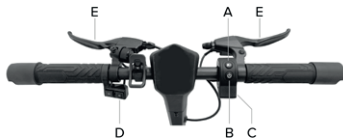

- A. Pulsante luci
- B. Pulsante multifunzione
- C. Acceleratore
- D. Interruttore luci direzione
- E. Leva del freno

Descrizione dei comandi:**A. Pulsante luci:**

Accensione e spegnimento: Premere una volta per accendere o spegnere le luci.

B. Pulsante multifunzione:

- Accensione e spegnimento: Tenere premuto a lungo il pulsante per attivare o disattivare il monopattino elettrico.
- Modalità di velocità: Premere due volte consecutivamente sul pulsante per selezionare il livello di velocità desiderato.
- Unità di misura (km/h-mpg): Premere il pulsante per tre volte in rapida successione per selezionare l'unità di misura desiderata.

C. Acceleratore:

- Premere verso il basso per accelerare.

Campanello:

Premere una o più volte per azionarlo.

D. Interruttore luci direzione:

Premere il pulsante sinistro per far lampeggiare la luce di direzione sinistra.



Premere il pulsante destro per far lampeggiare la luce di direzione destra.

E. Leva del freno:

Stringere la leva per frenare.

**ATTENZIONE****Funzione Zero Start:**

L'acceleratore entra in funzione una volta che la velocità di avanzamento supera i 3km/h. Il cruise control si disattiva alla prima pressione dell'acceleratore o del freno.

Modello	Immagine di riferimento	Simboli
<p>Active Bike</p>	 <div data-bbox="171 331 373 380" style="border: 1px solid black; padding: 5px; margin-top: 10px;"> ATTENZIONE </div> <p data-bbox="168 387 550 486"> Funzione Zero Start: L'acceleratore entra in funzione una volta che la velocità di avanzamento supera i 3km/h. Il cruise control si disattiva alla prima pressione dell'acceleratore o del freno. </p>	<ol style="list-style-type: none"> 1. Livello della batteria: il livello della batteria è indicato da 4 barre. 2. Tachimetro: visualizza la velocità attuale del monopattino 3. ODO: Distanza totale percorsa. 4. TRIP: Distanza singola sessione. 5. Tenere premuto 4 secondi il tasto (5) per variare da TRIP ad ODO 6. Livello 1 - Modalità pedone - Il display mostrerà 1. Livello 2 - Il display mostrerà 2. Livello 3 - Il display mostrerà 3. <p data-bbox="567 394 974 455"> Cruise Control: Mantenimento della velocità. Si attiva dopo aver mantenuto la stessa velocità per qualche secondo. Il display emetterà un breve suono. </p>
<p>Active Sport</p>	 <div data-bbox="256 783 458 831" style="border: 1px solid black; padding: 5px; margin-top: 10px;"> ATTENZIONE </div> <p data-bbox="168 838 534 937"> Funzione Zero Start*: L'acceleratore entra in funzione una volta che la velocità di avanzamento supera i 3km/h. Il cruise control si disattiva alla prima pressione dell'acceleratore o del freno. </p>	<ol style="list-style-type: none"> 1. Livello della batteria: il livello della batteria è indicato da 5 barre. 2. Tachimetro: visualizza la velocità attuale del monopattino. 3. Indicatori di direzione: la spia si attiva quando si svolta a destra o sinistra 4. Spia service: indica la necessaria manutenzione da parte del servizio di assistenza 5. Livello 1 - Il display mostrerà ECO. 6. Livello 2 - Il display mostrerà D. 7. Livello 3 - Il display mostrerà S+. 8. Spia di accensione fanali. 9. Modalità pedone – Aiuto a spingere il veicolo. Si attiva stringendo la leva del freno e premendo contemporaneamente due volte il pulsante di accensione

**Argento by
Pininfarina
KPF**



ATTENZIONE

Funzione Zero Start*:
L'acceleratore entra in funzione una volta che la velocità di avanzamento supera i 3km/h.
Il cruise control si disattiva alla prima pressione dell'acceleratore o del freno.

1. Tachimetro: visualizza la velocità attuale del monopattino.
2. Livello della batteria: il livello della batteria è indicato da 5 barre.
3. ODO: Distanza totale percorsa.
4. TRIP: Distanza singola sessione.
5. Spia di accensione fanali.
6. Livello 3 - Il display mostrerà S.
7. Livello 2 - Il display mostrerà D.
8. Livello 1 - Il display mostrerà ECO.
9. Cruise Control: Mantenimento della velocità. Si attiva dopo aver mantenuto la stessa velocità per qualche secondo. Il display emetterà un breve suono.

**Active EVO
EVO SR**

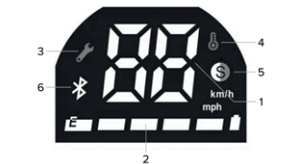

ATTENZIONE

Funzione Zero Start*:
L'acceleratore entra in funzione una volta che la velocità di avanzamento supera i 3km/h.
Il cruise control si disattiva alla prima pressione dell'acceleratore o del freno.

1. Tachimetro: visualizza la velocità istantanea del monopattino.
 2. Livello della batteria: il livello della batteria è indicato da 5 barre
 3. Spia service: indica la necessaria manutenzione da parte del servizio di assistenza
 4. Temperatura: indica il surriscaldamento del motore
 5. Modalità di velocità:
Livello 1 – ----
Livello 2 – colore bianco.
Livello 3 – colore rosso.
 6. Spia Bluetooth: connessione smart phone disponibile.
- Cruise control: Mantenimento della velocità. Si attiva dopo aver mantenuto la stessa velocità per qualche secondo. Il display emetterà un breve suono.

1210
Comfort AS



ATTENZIONE

Funzione Zero Start*:
L'acceleratore entra in funzione una volta che la velocità di avanzamento supera i 3km/h.
Il cruise control si disattiva alla prima pressione dell'acceleratore o del freno.

1. Livello della batteria: Il livello della batteria è indicato da 4 barre
2. Tachimetro: visualizza la velocità istantanea del monopattino.
3. Spia Bluetooth: connessione smartphone disponibile.
4. Modalità di velocità:
 - livello 1: pedone, aiuto a spingere il veicolo con fanale posteriore lampeggiante.
 - livello 2: il display mostrerà ECO
 - livello 3: il display mostrerà D
 - livello 4: il display mostrerà S
5. Cruise control: mantenimento della velocità. Si attiva dopo aver mantenuto la stessa velocità per qualche secondo. Il display emetterà un breve suono.
6. Avviso: se è accesa, verificare una possibile soluzione consultando la tabella dei codici errore.
7. Luci: spia delle luci.
8. Indicatori di direzione: spia accesa = freccia attiva.

AG23
AG25
AG30

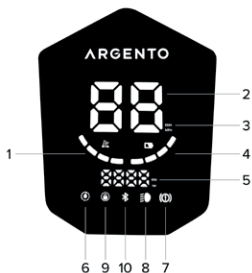

1. Modalità di velocità (1-4):
 - Livello 1: Pedone - Aiuto a spingere il veicolo con fanale posteriore lampeggiante.
 - Livello 2: Eco - Modalità a basso consumo energetico, ideale per massimizzare l'autonomia della batteria.
 - Livello 3: Comfort - Modalità bilanciata per una guida confortevole, combinando buona velocità e consumo moderato della batteria.
 - Livello 4: Sport - Modalità ad alte prestazioni, offre la massima velocità e accelerazione, con maggiore consumo della batteria.
2. Tachimetro: Visualizza la velocità istantanea del monopattino.
3. KM/MPH: Indica l'unità di misura della velocità (chilometri all'ora o miglia all'ora).
4. Livello della batteria: Il livello della batteria è indicato da 5 barre.
5. ODO/TRIP: Distanza totale percorsa / Distanza singola sessione.
6. Cruise control: Mantenimento della velocità. Si attiva dopo aver mantenuto la stessa velocità per qualche secondo. Il display emetterà un breve suono.
7. Spia di errore: Se è accesa, verificare una possibile soluzione consultando la tabella dei codici errore.
8. Luci: Spia delle luci anteriori e posteriori.
9. Spia di blocco: Blocca e sblocca il monopattino tramite l'APP.
10. Spia Bluetooth: Connessione smartphone disponibile.

Indicatori di direzione (se presenti)

Modelli *

Argento by
Pininfarina
KPF



Azionamento:



Sui modelli dove sono presenti, gli indicatori di direzione sono posizionati all'estremità del manubrio (lato destro e sinistro).

Gli indicatori di direzione occorrono per segnalare tempestivamente qualsiasi cambiamento di direzione durante la guida.



ATTENZIONE

Prima di ogni utilizzo del prodotto, verificare il corretto funzionamento degli indicatori di direzione.

Active EVO

EVO SR

1210
Comfort AS

AG23

AG25

AG30



Azionamento:



Sui modelli dove sono presenti, gli indicatori di direzione sono posizionati all'estremità del manubrio (lato destro e sinistro).

Gli indicatori di direzione occorrono per segnalare tempestivamente qualsiasi cambiamento di direzione durante la guida.



ATTENZIONE

Prima di ogni utilizzo del prodotto, verificare il corretto funzionamento degli indicatori di direzione.

6. Guida rapida

- Al primo utilizzo caricare il prodotto al 100%.
- Effettuare il controllo della pressione delle gomme (vedi il lato dello pneumatico per conoscere il valore consigliato). Nel caso in cui il prodotto non arrivi a fare almeno il 60% dei km dichiarati o non raggiunga la velocità massima nei primi 3 mesi di utilizzo, è probabile che le ruote si siano nuovamente sgonfiate, bisognerà quindi ripristinare la pressione come indicato.
- Effettuare il controllo e la regolazione dei freni.
- Inserire la chiave nel blocchetto per attivare il display (Active Bike).
- Per tutti i modelli eccetto "Active Bike", accendere il display.
- Posizionare il prodotto su una superficie piana.
- Tenere il manubrio saldamente con entrambe le mani. Salire sulla pedana con un piede e utilizzare l'altro per darsi una leggera spinta e accelerare.



ATTENZIONE

Funzione Zero Start: l'acceleratore entra in funzione una volta che la velocità di avanzamento supera i 3 km/h.

Per motivi di sicurezza, il prodotto è inizialmente impostato per evitare la partenza da fermo.

- Quando si guida il prodotto, inclinare il corpo nella direzione di guida durante una svolta e ruotare lentamente il manubrio.
- Per fermare il prodotto, rilasciare l'acceleratore, premere la/e leve freno.
- Per scendere, fermare prima completamente il prodotto. Scendere dal prodotto in movimento può provocare lesioni.
- Prima di ogni utilizzo controllare i freni e la loro usura, controllare la pressione degli pneumatici (vedi il lato dello pneumatico per conoscere il valore consigliato), l'usura delle ruote, l'acceleratore e lo stato di carica della batteria.

Regolazioni:

Leve dei freni e manubrio (Active Bike)

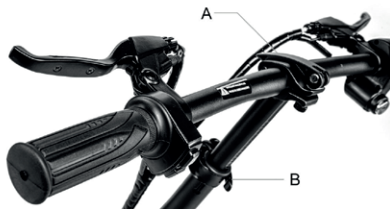

È possibile regolare l'inclinazione del manubrio allentando la leva sul manubrio (A), ruotando il manubrio verso l'alto/basso.

È possibile regolare l'altezza del manubrio allentando la leva sul piantone (B), spostando il manubrio verso l'alto/basso.

Una volta regolata la posizione richiudere la leva del manubrio/piantone.

Regolazione delle pinze freno

Active Bike

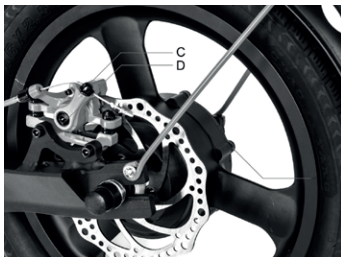
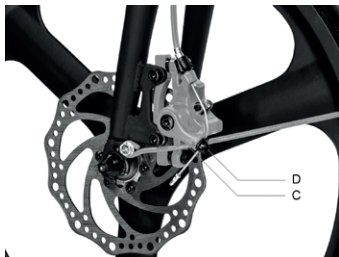

Nel caso in cui il freno sia troppo tirato o troppo allentato, utilizzare la chiave allen per allentare la vite (C), poi regolare il cavo del freno, (accorciare il cavo del freno verso l'alto se è troppo stretto, se è troppo allentato, tirare il cavo del freno verso il basso) e poi, stringere di nuovo la vite (C). Se dovesse risultare troppo lento o troppo tirato anche dopo aver seguito il primo passaggio potrebbe essere necessario regolare la pastiglia del freno (fissa) che potete regolare utilizzando la chiave allen per allontanare / avvicinare la pastiglia (D).

Active Sport

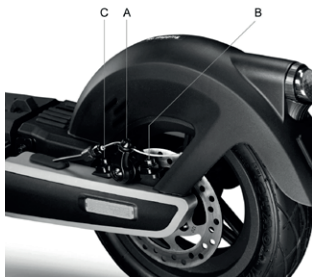

Nel caso in cui il freno sia troppo tirato o troppo allentato, utilizzare la chiave allen per allentare la vite (A), poi regolare il cavo del freno, (accorciare il cavo del freno verso l'alto se è troppo stretto, se è troppo allentato, tirare il cavo del freno verso il basso) e poi, stringere di nuovo la vite (A).

Verifica il corretto allineamento tra la pinza freno e il disco. Utilizzare le viti (B) e (C) per regolare la posizione / allineamento sul disco se necessario.

Argento by Pininfarina KPF



Nel caso in cui il freno sia troppo tirato o troppo allentato, agire allentando o stringendo la vite (A).

Se la leva del freno dovesse risultare troppo morbida o troppo dura anche dopo aver seguito il primo passaggio potrebbe essere necessario ripetere l'operazione fino a raggiungere un settaggio ottimale.



Nel caso in cui il freno sia troppo tirato o troppo allentato, agire allentando o stringendo la vite (A).

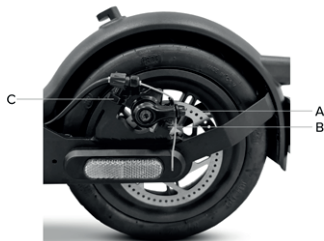

Se la leva del freno dovesse risultare troppo morbida o troppo dura anche dopo aver seguito il primo passaggio potrebbe essere necessario ripetere l'operazione fino a raggiungere un settaggio ottimale.



Nel caso in cui il freno sia troppo tirato o troppo allentato, utilizzare la chiave allen per allentare la vite (A), poi regolare il cavo del freno, (accorciare il cavo del freno verso l'alto se è troppo stretto, se è troppo allentato, tirare il cavo del freno verso il basso) e poi, stringere di nuovo la vite (A).

Verifica il corretto allineamento tra la pinza freno e il disco. Utilizzare le viti (B) e (C) per regolare la posizione / allineamento sul disco se necessario.

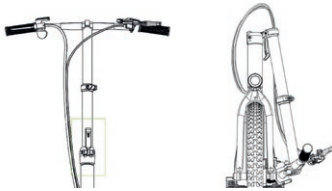
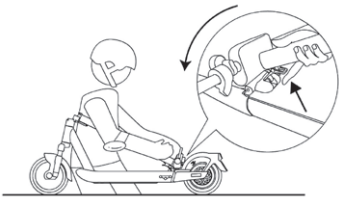
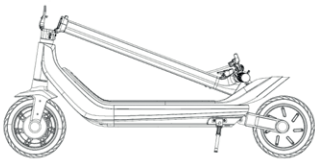
7. Piegare e trasportare

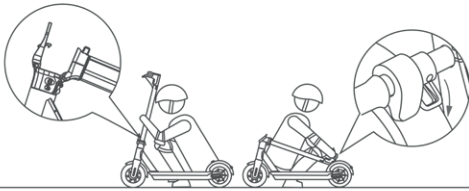
Active Bike	Active Sport
	
<p>Assicurarsi che il monopattino elettrico sia spento. Tenere il piantone del manubrio con la mano, tirare la leva, ripiegare il piantone del manubrio verso la ruota anteriore.</p>	<p>Assicurarsi che il monopattino elettrico sia spento. Tenere il piantone del manubrio con la mano, tirare la leva, ripiegare il piantone del manubrio verso la pedana e agganciare.</p>
Argento by Pininfarina KPF	Active EVO / EVO SR
	
<p>Assicurarsi che il monopattino elettrico sia spento. Tenere il piantone del manubrio con la mano, tirare la leva, ripiegare il piantone del manubrio verso la pedana e agganciare.</p>	<p>Assicurarsi che il monopattino elettrico sia spento. Tenere il piantone del manubrio con la mano, sganciare la leva del meccanismo di chiusura, ripiegare il piantone del manubrio verso la pedana e agganciare.</p>
1210 Comfort AS	
	
<p>Assicurarsi che il monopattino elettrico sia spento. Tenere il piantone del manubrio con la mano, sganciare la leva del meccanismo di chiusura, ripiegare il piantone del manubrio verso la pedana e agganciare.</p>	



Chiusura

Apertura

Chiusura: Spegni il monopattino elettrico, rilascia il meccanismo di bloccaggio: premi il pulsante laterale e tira la leva verso l'esterno (vedi immagine), tira la barra del manubrio verso l'interno e assicurati che sia effettivamente bloccata.

Apertura: Libera la barra del manubrio dal parafango: premi la clip per rilasciare il manubrio, solleva la barra del manubrio fino al massimo e bloccala spingendo la leva verso l'interno. Accendi il monopattino elettrico.

Dopo la ripiegatura, sollevare tenendo il telaio con una o entrambe le mani. Questo prodotto si piega soltanto per essere riposto all'interno di un mezzo di trasporto.



ATTENZIONE

Assicurarsi di tenere saldamente il prodotto durante il trasporto. Se non si è sicuri di poter mantenere il peso del prodotto non continuare il trasporto con il prodotto sollevato. Il prodotto, se lasciato improvvisamente cadere può causare lesioni anche gravi, e danneggiarsi.

8. Autonomia e prestazioni

La massima autonomia e le prestazioni del veicolo dipendono da diverse variabili:

Terreno: la guida su pavimentazione liscia comporta autonomia e prestazioni maggiori rispetto alla guida su strade sconnesse e salite.

Peso dell'utente: maggiore è il peso, minori saranno l'autonomia e le prestazioni del veicolo.

Temperatura: la guida del monopattino in un ambiente molto freddo o caldo influenza l'autonomia e le prestazioni.

Velocità e stile di guida: la guida fluida e costante estende l'autonomia. Continue accelerazioni, decelerazioni e manovre riducono molto l'autonomia. La velocità più bassa prolunga l'autonomia.

Manutenzione: la ricarica tempestiva, la corretta manutenzione e il controllo regolare della pressione delle gomme aumentano l'autonomia e garantiscono prestazioni costanti nel tempo.

Il livello di carica della batteria influisce sulle prestazioni, minore è il livello minori saranno le prestazioni di velocità, soprattutto in presenza di salite.

9. Conservazione, manutenzione e pulizia



ATTENZIONE

Se sono presenti macchie sul corpo del prodotto, pulirle con un panno umido. Se le macchie persistono, applicarvi sopra del sapone neutro, spazzolarle con uno spazzolino, quindi pulire con un panno umido. Se sono presenti graffi sui componenti in plastica, utilizzare carta vetrata o altro materiale abrasivo per rimuoverli. Non pulire il prodotto con alcol, benzina, cherosene o altri solventi chimici corrosivi e volatili per evitare di danneggiarlo in modo grave. Non lavare il prodotto con getti di acqua ad alta pressione. Durante la pulizia accertarsi che il prodotto sia spento, il cavo di ricarica scollegato e il tappo in gomma chiuso in quanto un'infiltrazione d'acqua potrebbe provocare scosse elettriche o altri gravi problemi. Le infiltrazioni d'acqua nella batteria possono comportare danni ai circuiti interni, rischio di incendio o di esplosione. Se si ha il dubbio che ci sia un'infiltrazione d'acqua nella batteria, sospendere immediatamente l'utilizzo della batteria e restituirla al servizio di assistenza tecnica o presso il rivenditore per un controllo.

Quando il prodotto non viene utilizzato conservarlo al chiuso in un luogo secco e fresco. Non conservarlo all'aperto o all'interno dell'auto per un periodo di tempo prolungato. Luce del sole eccessiva, surriscaldamento e freddo eccessivo accelerano l'invecchiamento delle gomme e compromettono la vita utile sia del prodotto che della batteria. Non esporlo a pioggia o acqua, né immergerlo e lavarlo con acqua.

Controllare regolarmente il serraggio dei vari elementi imbullonati, in particolare gli assi delle ruote, il sistema di piega e trasporto, il sistema di sterzo, il sistema frenante, il buono stato del telaio, delle forcelle e delle sospensioni. I dadi e tutti gli altri fissaggi auto serranti possono perdere la loro efficienza, è quindi necessario controllare periodicamente e stringere questi componenti.

Come tutti i componenti meccanici, anche questo prodotto è soggetto ad usura e forti sollecitazioni. Materiali e componenti diversi possono reagire all'usura o alla fatica da sollecitazione in modi diversi. Se la vita utile di un componente venisse superata, potrebbe rompersi improvvisamente, causando lesioni al conduttore. Qualsiasi forma di crepa, graffio o cambiamento di colorazione in zone molto sollecitate indica che la vita del componente è stata raggiunta e deve essere sostituito.

Verificare lo stato di usura delle gomme: non vi devono essere tagli, screpolature, corpi estranei, rigonfiamenti anomali, mancanza di pezzi e altri danni. Per la pressione dei pneumatici fare riferimento al valore presente nella sezione 10 del presente manuale di istruzione.

Non tentare di smontare o riparare il prodotto per conto proprio. La sostituzione di tutti i componenti del monopattino va effettuata dal servizio di assistenza tecnica autorizzato, per saperne di più contatta il tuo rivenditore o visita il sito www.platum.com/argento-e-mobility/

10. Configurazione app

Di seguito i prodotti dotati di bluetooth e che possono essere abbinati all'app Platum e-Mobility: Active EVO, EVO SR, 1210 Comfort AS, AG23, AG25, AG30.



Aprire l'app e seguire le istruzioni riportate sul tuo servizio app di riferimento.



L'app potrebbe richiedere diverse autorizzazioni necessarie per l'utilizzo e la funzionalità dell'app stessa.

La versione dell'app potrebbe essere stata aggiornata sul tuo servizio app. Si consiglia di controllare costantemente gli aggiornamenti dell'app per usufruire di nuove funzionalità e di installare sempre l'ultima versione dell'app sul proprio dispositivo.

Non utilizzare il proprio dispositivo durante la guida.

11. Scheda tecnica

Informazioni generiche

	Active Bike	Active Sport	Argento by Pininfarina KPF
Telaio	lega di alluminio	lega di alluminio	lega di alluminio
Sospensioni	-	anteriore e posteriore	posteriore
Velocità	L1: ≤ 6km/h L2: ≤ 20km/h L3: ≤ 25km/h (velocità max) *	L1: < 6km/h L2: ≤ 15km/h L3: ≤ 20km/h L4: ≤ 25km/h (velocità max)*	L1: ≤ 6km/h L2: ≤ 20km/h L3: ≤ 25km/h (velocità max) *
Pendenza massima **	21%	30%	22%
Freni	Freno a disco anteriore e posteriore	Freno elettronico anteriore e a disco posteriore	Freno a tamburo anteriore ed elettronico posteriore
Pneumatici	Misura: 20" anteriore e 16" posteriore con camera d'aria Pressione: 40 psi / 2.8 bar	Misura: 10" tubeless anteriore e posteriore Pressione: 44 psi / 3 bar	Misura: 10" con camera d'aria Pressione: 30 psi / 2 bar
Carico massimo	120kg	120kg	100kg
Conducente	Controllare la normativa vigente nel proprio paese		
Temperatura di esercizio	-5°C / 45°C	-5°C / 45°C	-5°C / 45°C
Livello di protezione	IPX4	IP55	IPX4
Tempo di carica	approx. 6 hours	circa 7 ore	circa 5 ore
Autonomia**	up to 35km	fino a 80km	fino a 40km
Sistema elettrico			
Potenza nominale motore	0.35kW; 350W Brushless	0.5kW; 500W Brushless	0.35kW; 350W Brushless
Potenza massima motore	0.42kW; 420W	1kW; 1000W	0.6kW; 600W
Display	LED	LED integrato	LED integrato
Batteria	36V 10.4Ah 374Wh	54V 12.5Ah 675Wh	36V 10Ah 360Wh
Protezione bassa tensione	31V±0.5V	37.5V±0.5V	31V±0.5V
KERS	Sì	Sì	Sì
Luci	LED anteriore e posteriore	LED anteriore, posteriore e laterali	LED anteriore e posteriore
Funzionalità	-	Indicatori di direzione attivati da sensore	-
Misure			
Peso netto	18.7 kg	24 kg	19,5 kg
Peso lordo	23 kg	30 kg	22 kg

* Rispettare sempre il codice della strada e le norme in materia vigenti nel paese di circolazione.

** Soggetto a variazioni in base al peso del conducente, alle condizioni della strada e alla temperatura.

Informazioni generiche

	Active EVO	EVO SR
Telaio	acciaio	acciaio
Sospensioni	-	-
Velocità	AR-MO-210005 L1: <= 6km/h L2: <= 20km/h L3: <= 25km/h (Max speed) *	AR-MO-220001 L1: <= 6km/h L2: <= 15km/h L3: <= 20km/h (Max speed) *
Pendenza massima **	15%	15%
Freni	Freno a tamburo anteriore ed elettronico posteriore	Freno a tamburo anteriore ed elettronico posteriore
Pneumatici	Misura: 10" con camera d'aria Pressione: 36PSI / 2.5 BAR	Misura: 10" con camera d'aria Pressione: 36PSI / 2.5 BAR
Carico massimo	100kg	100kg
Conducente	Controllare la normativa vigente nel proprio paese	
Temperatura di esercizio	-5°C / 45°C	-5°C / 45°C
Livello di protezione	IP54	IPX5
Tempo di carica	Circa 4 ore	Circa 4 ore
Autonomia**	Fino a 25km	Fino a 25km
Sistema elettrico		
Potenza nominale motore	0.35kW; 350W Brushless	0.35kW; 350W Brushless
Potenza massima motore	0.5kW; 500W	0.5kW; 500W
Display	LED integrato	LED integrato
Batteria	36V 7.5Ah 270Wh	36V 7.5Ah 270Wh
Protezione bassa tensione	31V±0.5V	31V±0.5V
Limite di corrente	17A ± 1A	17A ± 1A
KERS	Sì	Sì
Luci	LED anteriore e posteriore	LED anteriore e posteriore
Funzionalità	Bluetooth	Bluetooth
Misure		
Peso netto	15.4Kg	15.4Kg
Peso lordo	18.5Kg	18.5Kg

* Rispettare sempre il codice della strada e le norme in materia vigenti nel paese di circolazione.

** Soggetto a variazioni in base al peso del conducente, alle condizioni della strada e alla temperatura.

Informazioni generiche
1210 Comfort AS

Telaio	Lega di alluminio
Sospensioni	-
Velocità	L1: <= 6km/h L2: <= 15km/h L3: <= 20km/h L4: <=25km/h (Max speed) *
Pendenza massima **	15%
Freni	Freno a tamburo anteriore, freno a tamburo ed elettronico posteriore
Pneumatici	Misura: anteriore da 12" con camera d'aria – pressione 40PSI / 2.7 BAR posteriore da 10" con camera d'aria – pressione 30PSI / 2 BAR
Carico massimo	120kg
Conducente	Controllare la normativa vigente nel proprio paese
Temperatura di esercizio	-0°C / 45°C
Livello di protezione	IPX5
Tempo di carica	Circa 6 ore
Autonomia**	Fino a 30km
Sistema elettrico	
Potenza nominale motore	0.35kW; 350W Brushless, 17Nm
Potenza massima motore	0.5kW; 500W
Display	LED a colori integrato con supporto smartphone
Batteria	36V 12.5Ah 450Wh
Protezione bassa tensione	31V ± 0.5V
Limite di corrente	18A ± 1A
KERS	Si
Luci	LED anteriore e posteriore
Funzionalità	Bluetooth
Misure	
Peso netto	18.2Kg
Peso lordo	23.7Kg

* Rispettare sempre il codice della strada e le norme in materia vigenti nel paese di circolazione.

** Soggetto a variazioni in base al peso del conducente, alle condizioni della strada e alla temperatura.

Informazioni generiche
AG23

Telaio	Lega di alluminio
Sospensioni	-
Velocità	L1: <= 6km/h L2: <= 15km/h L3: <= 20km/h L4: <=25km/h (Max speed) *
Pendenza massima **	17%
Freni	Freno elettronico anteriore e a disco posteriore
Pneumatici	Pneumatici anteriori e posteriori da 8,5 pollici con camera d'aria - pressione 50 PSI / 3.45 BAR
Carico massimo	100kg
Conducente	Controllare la normativa vigente nel proprio paese
Temperatura di esercizio	-0°C / 40°C
Livello di protezione	IPX5
Tempo di carica	Circa 5 ore
Autonomia**	Fino a 24km
Sistema elettrico	
Potenza nominale motore	0.30kW; 300W Brushless
Potenza massima motore	0.45kW; 450W
Display	LED a colori integrato
Batteria	36V 6.6Ah 238Wh
Protezione bassa tensione	28V ± 0.5V
Limite di corrente	17A ± 1A
KERS	Si
Luci	LED anteriore e posteriore
Funzionalità	Bluetooth
Misure	
Peso netto	13.5Kg
Peso lordo	17Kg

* Rispettare sempre il codice della strada e le norme in materia vigenti nel paese di circolazione.

** Soggetto a variazioni in base al peso del conducente, alle condizioni della strada e alla temperatura.

Informazioni generiche
AG25

Telaio	Lega di alluminio
Sospensioni	-
Velocità	L1: <= 6km/h L2: <= 15km/h L3: <= 20km/h L4: <=25km/h (Max speed) *
Pendenza massima **	17%
Freni	Freno elettronico anteriore e a disco posteriore
Pneumatici	Pneumatici anteriori e posteriori da 10 pollici con camera d'aria - pressione 36 PSI / 2.48 BAR
Carico massimo	100kg
Conducente	Controllare la normativa vigente nel proprio paese
Temperatura di esercizio	-0°C / 40°C
Livello di protezione	IPX5
Tempo di carica	Circa 5.5 ore
Autonomia**	Fino a 28km
Sistema elettrico	
Potenza nominale motore	0.35kW; 350W Brushless
Potenza massima motore	0.45kW; 450W
Display	LED a colori integrato
Batteria	36V 7.2Ah 259Wh
Protezione bassa tensione	28V ± 0.5V
Limite di corrente	17A ± 1A
KERS	Sì
Luci	LED anteriore e posteriore
Funzionalità	Bluetooth
Misure	
Peso netto	15Kg
Peso lordo	18.5Kg

* Rispettare sempre il codice della strada e le norme in materia vigenti nel paese di circolazione.

** Soggetto a variazioni in base al peso del conducente, alle condizioni della strada e alla temperatura.

Informazioni generiche
AG30

Telaio	Lega di alluminio
Sospensioni	Anteriore
Velocità	L1: <= 6km/h L2: <= 15km/h L3: <= 20km/h L4: <=25km/h (Max speed) *
Pendenza massima **	17%
Freni	Freno elettronico anteriore e a disco posteriore
Pneumatici	Pneumatici anteriori e posteriori da 10 pollici con camera d'aria - pressione 36 PSI / 2.48 BAR
Carico massimo	100kg
Conducente	Controllare la normativa vigente nel proprio paese
Temperatura di esercizio	-0°C / 40°C
Livello di protezione	IPX5
Tempo di carica	Circa 6 ore
Autonomia**	Fino a 35km
Sistema elettrico	
Potenza nominale motore	0.30kW; 350W Brushless
Potenza massima motore	0.45kW; 450W
Display	LED a colori integrato
Batteria	36V 8Ah 288Wh
Protezione bassa tensione	28V ± 0.5V
Limite di corrente	17A ± 1A
KERS	Sì
Luci	LED anteriore e posteriore
Funzionalità	Bluetooth
Misure	
Peso netto	16.5Kg
Peso lordo	20Kg

* Rispettare sempre il codice della strada e le norme in materia vigenti nel paese di circolazione.

** Soggetto a variazioni in base al peso del conducente, alle condizioni della strada e alla temperatura.

12. Risoluzione dei problemi

Errore	Causa	Soluzione
Il motore non funziona	Problema elettrico, presenza di codice errore	Richiedere assistenza tecnica
La ruota motrice non gira	Problema ai freni Il motore è bloccato	Regolare i freni, se il problema persiste richiedere assistenza tecnica Verificare il corretto serraggio della ruota, verificare che la ruota gira senza accendere il veicolo. Se il problema persiste, richiedere assistenza tecnica
Il motore si spegne mentre è in funzione	Surriscaldamento del motore Presenza di codice errore	Fermare il veicolo e attendere che si raffreddi Richiedere assistenza tecnica
Dopo averlo caricato, il prodotto non si accende o si spegne dopo pochi km.	Batteria danneggiata	Richiedere assistenza tecnica
La batteria non si carica o il prodotto non si accende	Problemi di connessione La batteria non è collegata (modelli con batteria rimovibile) La batteria è scarica Batteria danneggiata Problemi al caricabatterie	Richiedere assistenza tecnica Verificare se il connettore di alimentazione è collegato. Caricare la batteria al 100% Richiedere assistenza tecnica Sostituire il caricabatterie

Tabella codici errore

Modello	Codice Errore	Indicazioni	Soluzione
Active Bike	E01	Malfunzionamento motore	Richiedere assistenza tecnica
	E02	Malfunzionamento display	Richiedere assistenza tecnica
	E03	Malfunzionamento freni	Richiedere assistenza tecnica
	E04	Malfunzionamento generico della centralina	Richiedere assistenza tecnica
	E05	Bloccaggio motore	Spegnere il veicolo, controllare e rimuovere eventuali ostacoli presenti, se non risolutivo richiedere assistenza tecnica
	E09	Errore segnale centralina	Richiedere assistenza tecnica
Active Sport	01	Malfunzionamento della centralina	Richiedere assistenza tecnica
	02	Malfunzionamento del sensore HALL	Richiedere assistenza tecnica
	04	Batteria danneggiata	Richiedere assistenza tecnica
	05	Sovratensione della batteria	Attendere, recupero automatico

Active Sport	06	Malfunzionamento del sensore freno	Verificare la posizione della leva freno
	07	Malfunzionamento dell'acceleratore	Verificare la posizione dell'acceleratore
	09	Anomalia comunicazione display	Richiedere assistenza tecnica
	10	Anomalia comunicazione centralina	Richiedere assistenza tecnica
	11	Surriscaldamento dei MOS	Attendere, recupero automatico
	12	Surriscaldamento del motore elettrico	Attendere, recupero automatico
	15	Anomalia del sensore di assetto	Richiedere assistenza tecnica
	16	Avviso caduta del veicolo	Attendere, recupero automatico
Argento by Pininfarina KPF	E01	Malfunzionamento motore	Richiedere assistenza tecnica
	E02	Malfunzionamento MOS della centralina	Richiedere assistenza tecnica
	E03	Malfunzionamento sensore leva freno	Richiedere assistenza tecnica
	E04	Malfunzionamento acceleratore	Richiedere assistenza tecnica
	E05	Protezione bassa tensione	Ricaricare la batteria, se non risolutivo, richiedere assistenza tecnica
	E06	Errore segnale centralina	Richiedere assistenza tecnica
	E07	Protezione da sovratensione	Spegnere il veicolo, attendere qualche minuto prima di riavviare il veicolo, se non avviene reset richiedere assistenza tecnica
	E08	Guasto dell'OP del controller	Richiedere assistenza tecnica
Active EVO EVO SR	E01	Anomalia connettività motore	Richiedere assistenza tecnica
	E02	Malfunzionamento MOS della centralina	Richiedere assistenza tecnica
	E03	Malfunzionamento sensore leva dei freni	Richiedere assistenza tecnica
	E04	Malfunzionamento della leva di accelerazione	Richiedere assistenza tecnica
	E05	Protezione bassa tensione	Ricaricare la batteria, se non risolutivo richiedere assistenza tecnica
	E06	Errore segnale centralina	Richiedere assistenza tecnica
	E07	Protezione da sovratensione	Spegnere il veicolo, attendere qualche minuto prima di riavviare il veicolo, se non avviene il reset richiedere assistenza tecnica
	E09	Anomalia sul blocco motore	Spegnere il veicolo, controllare e rimuovere eventuali ostacoli presenti, se non risolutivo richiedere assistenza tecnica

1210 Comfort AS	E01	Malfunzionamento motore	Richiedere assistenza tecnica
	E02	Malfunzionamento MOS della centralina	Richiedere assistenza tecnica
	E03	Malfunzionamento sensore leva freno	Richiedere assistenza tecnica
	E04	Malfunzionamento accelerazione	Richiedere assistenza tecnica
	E05	Protezione bassa tensione	Ricaricare la batteria, se non risolutivo richiedere assistenza tecnica
	E06	Errore segnale centralina	Richiedere assistenza tecnica
	E07	Protezione da sovratensione	Spegnere il veicolo, attendere qualche minuto prima di riavviare il veicolo, se non avviene il reset richiedere assistenza tecnica
	E08	Guasto dell'OP del controller	Richiedere assistenza tecnica
AG23 AG25 AG30	E.0	Protezione da temperatura	Richiedere assistenza tecnica
	E.1	Malfunzionamento motore	Richiedere assistenza tecnica
	E.2	Malfunzionamento MOS dell'unità di controllo	Richiedere assistenza tecnica
	E.3	Malfunzionamento leva freno	Richiedere assistenza tecnica
	E.4	Malfunzionamento leva acceleratore	Richiedere assistenza tecnica
	E.5	Malfunzionamento per bassa tensione	Ricaricare la batteria, se non risolutivo richiedere assistenza tecnica
	E.6	Errore segnale dell'unità di controllo	Spegnere il veicolo, attendere qualche minuto prima di riavviare il veicolo, se non avviene il reset richiedere assistenza tecnica
	E.7	Errore di sovratensione	Spegnere il veicolo, attendere qualche minuto prima di riavviare il veicolo, se non avviene il reset richiedere assistenza tecnica

13. Responsabilità e termini generali di garanzia

Il conducente si assume tutti i rischi relativi al mancato utilizzo di un casco e di altri dispositivi di protezione.

Il conducente ha l'obbligo di rispettare le normative locali vigenti in relazione:

1. all'età minima consentita per il conducente,
2. alle restrizioni sulla tipologia dei conducenti che possono utilizzare il prodotto
3. a tutti gli altri aspetti normativi

Il conducente ha altresì obbligo di mantenere pulito ed in perfetto stato di efficienza e di manutenzione il prodotto, di eseguire diligentemente i controlli di sicurezza di sua competenza come descritti nelle sezioni precedenti, di non manomettere il prodotto in nessun modo e di conservare tutta la documentazione relativa alla manutenzione.

L'azienda non risponde dei danni causati e non è in alcun modo responsabile dei danni provocati a cose o persone nelle fattispecie in cui:

- il prodotto venga utilizzato in modo improprio o non conforme a quanto riportato nel manuale di istruzioni;
- il prodotto, in seguito all'acquisto, venga alterato o manomesso in tutti o in alcuni dei suoi componenti.

In caso di malfunzionamento del prodotto per cause non imputabili a comportamenti scorretti del conducente e nel caso in cui si voglia consultare i termini generali di garanzia si prega di contattare il proprio rivenditore o di visitare il sito www.platum.com/argento-e-mobility/

Sono sempre esclusi dal campo di applicazione della Garanzia Legale dei Prodotti eventuali guasti o malfunzionamenti causati da fatti accidentali e/o ascrivibili a responsabilità dell'Acquirente ovvero da un uso del Prodotto non conforme alla sua destinazione d'uso e/o a quanto previsto nella documentazione tecnica allegata al Prodotto, ovvero dovuti a mancata regolazione delle parti meccaniche, naturale usura dei materiali logorabili o causati da errori di assemblaggio, carenza di manutenzione e/o da utilizzo dello stesso non conforme alle istruzioni.

Sono, per esempio, da considerarsi esclusi dalla Garanzia Legale relativa ai Prodotti:

- i danni causati da urti, cadute accidentali o collisioni, forature;
- i danni causati da utilizzo, esposizione o rimessaggio in ambiente non adeguato (es: presenza di pioggia e/o fango, esposizione all'umidità o fonte di calore eccessiva, contatto con la sabbia o con altre sostanze)
- i danni causati da mancata regolazione per messa in strada e/o manutenzione di parti meccaniche, freni a disco meccanico, manubrio, pneumatici ecc.; l'errata installazione e/o l'errato assemblaggio di parti e/o componenti
- la naturale usura dei materiali logorabili: freno a disco meccanico (es: pastiglie, pinze, disco, cavi), pneumatici, pedane, guarnizioni, cuscinetti, luci led e lampadine, cavalletto, manopole, parafanghi, parti in gomma (pedana), cablaggi dei connettori dei cavi, mascherine e adesivi, ecc.;
- la manutenzione impropria e/o l'uso improprio della batteria del Prodotto;
- la manomissione e/o la forzatura di parti del Prodotto;
- la manutenzione o la modificazione scorretta o non adeguata del Prodotto;
- l'utilizzo improprio del Prodotto (es: carico eccedente, uso in competizioni e/o per attività commerciali di affitto o noleggio);
- manutenzioni, riparazioni e/o interventi tecnici sul Prodotto effettuati da soggetti terzi non autorizzati;
- danni ai Prodotti derivanti dal trasporto, ove effettuato a cura dell'Acquirente;
- danni e/o difetti derivanti dall'uso di parti di ricambio non originali.

Invitiamo a consultare la versione più aggiornata dei termini di garanzia disponibile al sito www.platum.com/assistenza/



ATTENZIONE

Trattamento del dispositivo elettrico o elettronico a fine vita (applicabile in tutti i paesi dell'unione europea ed in altri sistemi europei con sistema di raccolta differenziata)



Questo simbolo sul prodotto o sulla confezione indica che il prodotto non deve essere considerato come un normale rifiuto domestico, ma deve invece essere consegnato ad un punto di raccolta appropriato per il riciclo di apparecchi elettrici ed elettronici (RAEE).

Assicurandovi che questo prodotto sia smaltito correttamente, voi contribuirete a prevenire potenziali conseguenze negative per l'ambiente e per la salute che potrebbero altrimenti essere causate dal suo smaltimento inadeguato. Il riciclaggio dei materiali aiuta a conservare le risorse naturali.

Per informazioni più dettagliate circa il riciclo e lo smaltimento di questo prodotto potete contattare il servizio locale di smaltimento rifiuti oppure il punto vendita dove lo avete acquistato.

In ogni caso occorre effettuare lo smaltimento secondo la normativa vigente nel Paese d'acquisto.

In particolare, i consumatori hanno l'obbligo di non smaltire i RAEE come rifiuti urbani, ma devono partecipare alla raccolta differenziata di questa tipologia di rifiuti attraverso due modalità di consegna.

- Presso i Centri di Raccolta comunali (anche dette Eco-piazzole, isole ecologiche), direttamente o tramite i servizi di raccolta delle municipalizzate, ove questi siano disponibili;
- Presso i punti di vendita di nuove apparecchiature elettriche ed elettroniche.

Qui si possono consegnare gratuitamente i RAEE di piccolissime dimensioni (con il lato più lungo inferiore a 25 cm), mentre quelli di dimensioni maggiori possono essere conferiti in modalità 1 contro 1, ovvero consegnando il vecchio prodotto nel momento in cui se ne acquista uno nuovo di pari funzioni.

Inoltre la modalità 1 contro 1 è sempre garantita durante l'atto di acquisto da parte del consumatore di una nuova AEE, indipendentemente dalla dimensione del RAEE.

In caso di smaltimento abusivo di apparecchiature elettriche o elettroniche potrebbero essere applicate le sanzioni previste dalla normativa vigente in materia di tutela ambientale (normativa italiana, è necessario verificare le normative in essere nel paese di utilizzo/smaltimento del mezzo).

Qualora i RAEE contengano pile o accumulatori, questi devono essere rimossi e soggetti ad una specifica raccolta differenziata.



ATTENZIONE

Trattamento delle batterie esauste (applicabile in tutti i paesi dell'unione europea ed in altri sistemi europei con sistema di raccolta differenziata)

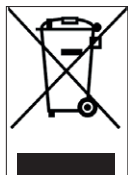

Questo simbolo sul prodotto o sulla confezione indica che la batteria non deve essere considerata un normale rifiuto domestico. Su alcuni tipi di batterie questo simbolo potrebbe essere utilizzato in combinazione con un simbolo chimico.

I simboli chimici del Mercurio (Hg) o del Piombo (Pb) sono aggiunti se la batteria contiene più dello 0,005% di mercurio o dello 0,004% di piombo.

Assicurandovi che le pile-batterie siano smaltite correttamente, voi contribuirete a prevenire potenziali conseguenze negative per l'ambiente e per la salute che potrebbero altrimenti essere causate dal loro smaltimento inadeguato. Il riciclaggio dei materiali aiuta a conservare le risorse naturali. In caso di prodotti che, per motivi di sicurezza, prestazione o protezione dei dati richiedano un collegamento fisso ad una pila/batteria interna, la stessa dovrà essere sostituita solo da personale di assistenza qualificato.

Consegnare il prodotto a fine vita a punti di raccolta idonei allo smaltimento di apparecchiature elettriche ed elettroniche: questo assicura che anche la pila al suo interno venga trattata correttamente.

Per informazioni più dettagliate circa lo smaltimento della pila-batteria esausta o del prodotto, potete contattare il servizio locale di smaltimento rifiuti oppure il punto vendita dove lo avete acquistato.

In ogni caso occorre effettuare lo smaltimento secondo la normativa vigente nel Paese d'acquisto.

Este manual es válido para los siguientes monopatines eléctricos:

**Active Bike, Active Sport, Argento by Pininfarina KPF,
Active EVO, EVO SR, 1210 Comfort AS**

Índice

1. Instrucciones de seguridad
2. Contenido del empaque y ensamblaje
3. Panorámica del producto
4. Recarga y activación de la batería
5. Información sobre los mandos / Panel de control
6. Guía rápida
7. Plegar y transportar
8. Autonomía y rendimientos
9. Conservación, mantenimiento y limpieza
10. Configuración APP
11. Ficha técnica
12. Solución de los problemas
13. Responsabilidad y términos generales de garantía

Manual del usuario
AR-MO-000002 REV. 0

Instrucciones traducidas del italiano original

Gracias por elegir este producto.

Para información, soporte técnico, asistencia y para consultar los términos generales de garantía dirigirse al propio revendedor o visita el sitio web www.platum.com/en/argento-e-mobility/

1. Instrucciones de seguridad

¡IMPORTANTE! Antes de utilizar el producto, leer y seguir atentamente las siguientes instrucciones. Guardar este manual para futuras consultas o nuevos usuarios.

Tomarse el tiempo necesario para aprender las bases de la práctica y así evitar cualquier accidente que pueda producirse en los primeros meses. Consultar al distribuidor para recibir el adecuado soporte en relación a las correctas modalidades de uso del producto o para ser enviado a una organización de formación adecuada.

La empresa declina toda responsabilidad directa o indirecta derivada del uso incorrecto del producto, incumplimientos relacionados tanto a las normativas de circulación como a las instrucciones de este manual, accidentes y conflictos causados por la falta de respeto de las normativas y por acciones ilegales.

Este producto se usará con fines recreativos, deberá ser utilizado por una sola persona y no para el transporte de pasajeros, por lo tanto, no deberá ser utilizado por más de una persona al mismo tiempo.

No cambiar de ningún modo la finalidad de uso del vehículo. Este producto no es apto para realizar acrobacias, competiciones, transporte de objetos, remolcar otros vehículos o aplicaciones.

El monopatín eléctrico debe usarse con prudencia, respetando siempre las normas impuestas por el Código Vial del país de circulación, para evitar peligros y, cuidando al máximo de nosotros mismos y de los demás.



ATENCIÓN

Requisitos de conducción:

Modelo de Monopatín	Active Bike	Active Sport	Argento by Pininfarina KPF	Active EVO / EVO SR	1210 Comfort AS
Código del producto sin intermitentes	AR-MO-210001	AR-MO-210004	PI-MO-210001	-	-
Código del producto con intermitentes incluidos	-	-	PI-MO-210002	AR-MO-210005 AR-MO-220001	-
Código de producto con dos mandos de freno	-	-	-	AR-MO-220004 AR-MO-230002	AR-MO-220002
Peso MÍN. (Kg)	30	30	30	30	30
Peso MÁX. (Kg)	120	120	100	100	120
Edad MÍN *	14	14	14	14	14
Edad MÁX *	65	65	65	65	65
Altura (cm) MÍN	120	120	120	120	120
Altura (cm) MÁX	200	200	200	200	200

* Antes de utilizar el producto verificar y seguir las normativas locales vigentes en relación con la edad mínima permitida para el conductor, con las restricciones sobre el tipo de conductores que pueden utilizar el producto y con el propio uso de este tipo de producto.

El nivel de presión acústica (ruido) de emisión ponderado A al oído del conductor es inferior a 70 dB(A).

Forma gráfica de las advertencias de seguridad

Para identificar los mensajes de seguridad en el presente manual, serán utilizados los siguientes símbolos gráficos de señalización. Éstos tienen la función de llamar la atención del lector / usuario en aras de un uso correcto y seguro del producto.



ATENCIÓN

Prestar atención

Destaca las reglas para respetar para evitar los daños al producto y/o impedir la verificación de situaciones peligrosas.



Riesgos residuales

Evidencia la presencia de peligros que causan riesgos residuales a los cuales el usuario debe prestar atención para evitar lesiones o daños materiales.

Advertencias generales



Es importante tener presente que, cuando se está en un lugar público o en la calle, aun siguiendo este manual al pie de la letra, no se está inmune a lesiones causadas por infracciones o acciones inapropiadas realizadas frente a otros vehículos, obstáculos o personas. El mal uso del producto o el incumplimiento de las instrucciones de este manual pueden provocar daños serios.

Este producto es un vehículo eléctrico. Mientras más veloz se conduce, más se extiende el espacio de frenado. El frenado de emergencia en calles resbaladizas, mojadas o congeladas puede hacer derrapar las ruedas y hacer perder el equilibrio. Es necesario mantener una velocidad adecuada y una distancia de seguridad de otros vehículos y peatones. Prestar mayor atención cuando se conduce en calles desconocidas. No abrir el caballete cuando se utiliza el producto por riesgo a daños personales y del producto graves.



¡En calzadas mojadas, la distancia de frenado aumenta y la adherencia disminuye considerablemente en comparación con calzadas secas!

¡Conducir con más cuidado, respetar las distancias!

Para la propia seguridad, usar siempre casco, rodilleras y coderas para protegerse de eventuales caídas y lesiones mientras se conduce el producto. Cuando se presta el producto, hacer usar los accesorios de seguridad al conductor y explicar cómo utilizar el vehículo. Para evitar lesiones, no prestar el producto a personas que no saben cómo utilizarlo. Portar siempre calzado antes de utilizar el producto.

Los niños no deben jugar con el monopatín ni con sus piezas, ni deben permitírseles intervenciones de limpieza o de mantenimiento.

Cuando se conduce el producto, prestar atención de no asustar a niños y peatones. Cuando pases por detrás de ellos, avísalos utilizando el timbre y ralentiza avanzando a velocidad mínima 6km/h.



Información sobre frecuencias:

La banda de frecuencia de funcionamiento del dispositivo Bluetooth® está comprendida entre 2,4000 GHz y 2,4835 GHz. La potencia máxima de radiofrecuencia transmitida en las bandas de frecuencia es de 100 mW.

Instrucciones y advertencias sobre el comportamiento en la conducción

Condiciones	Uso apropiado / previsto	Utilización incorrecta
Conductores	Uno	Más personas, con niños o animales
Equipamiento de seguridad	Casco, rodilleras, coderas, chaleco reflectante	Ningún equipamiento
Control antes de la conducción	Antes de cada uso controlar los frenos y su desgaste, controlar la presión de los neumáticos (ver el lado del neumático para conocer el valor recomendado), el desgaste de las ruedas, el acelerador, los intermitentes, las luces y el estado de carga de la batería Si se detectan ruidos insólitos o alguna anomalía, no utilizar el producto y contactar con el propio revendedor o con el Servicio de Asistencia Técnica autorizado	Jamás controlar el producto antes de la conducción Utilizar el producto en presencia de sonidos y anomalías
Caminar impulsando el producto	No acelerar Impulsar caminando en los cruces peatonales En áreas peatonales si no se dispone de modalidad peatón (6 km/h) En áreas superpobladas	Premere l'acceleratore Conducir el vehículo en los cruces peatonales Conducir el vehículo en áreas peatonales si no se dispone de modalidad peatón (6 km/h) Conducir el vehículo en áreas superpobladas
Desde cero	La persona que conduce este producto debe poder apoyar fácilmente ambos pies sobre la tierra sujetando el manillar a una altura correcta	No ser capaz de mantener parado y en equilibrio el producto Sentarse sobre el producto en marcha o detenido
Conducción en condiciones normales	Ningún objeto colgado en el manillar	Objetos colgados al manillar causan inestabilidad y pueden ser un obstáculo durante las maniobras
	Conducción con ambas manos en el manillar	Conducción con una sola mano o sin manos
	No utilizar dispositivos como teléfonos, smartwatch, lectores musicales, auriculares	Utilizar dispositivos como teléfonos, smartwatch, lectores musicales, auriculares
	Conducción con ambos pies sobre la plataforma en modo cómodo y seguro	Conducción con uno o dos pies fuera de la plataforma Está prohibido colocar y concentrar el peso sobre el parachoques trasero
	Conducción con casco y equipamiento de protección	Conducción sin casco y equipamiento de protección
	Conducción en carreteras fácilmente accesibles, lisas y compactas, evitar áreas de tráfico intenso o áreas superpobladas: ej. pista para bicicletas, superficies con pavimentación lisa	Conducción en autopista, calles de largo recorrido Conducción en calles transitadas Conducción en veredas Conducción en áreas superpobladas Conducción en calles con muchos baches Conducción en proximidad a: barrancos, acantilados, puertos, mares, lagos y ríos
	Respetar las normativas locales vigentes y el código de la calle	Incumplimiento de las normativas vigentes y del código de la calle
	Mirar siempre hacia adelante y prestar atención a todos los obstáculos, vehículos y peatones circundantes	Distraerse mientras se conduce
	Cambiar dirección asegurándose de ser visto moderando la velocidad	Cambiar dirección bruscamente y a alta velocidad sin asegurarse de ser visto
	En todo caso anticipar la trayectoria y moderar la velocidad respetando el código de la calle y los más vulnerables Utilizar siempre los indicadores de dirección si están previstos en el producto	Frenar y girar al mismo tiempo desestabiliza el vehículo No utilizar los indicadores de dirección
Ralentizar en presencia de peatones	Acelerar o mantener constante la velocidad en presencia de peatones	
Utilizar la modalidad peatón en zonas peatonales (6 Km/h)	Conducir sin utilizar la modalidad peatón en zonas peatonales (6 Km/h)	
Advertir la propia presencia utilizando la campanilla	No advertir la propia presencia utilizando la campanilla	

Condiciones	Uso apropiado / previsto	Utilización incorrecta
Condiciones de tránsito irregulares: badenes artificiales/ peldaños/calzada con baches	Conducción a velocidad moderada Flexionar ligeramente las rodillas para una mejor absorción de los impactos cuando se atraviesa una superficie irregular	Conducción a alta velocidad Acelerar en badenes o cunetas, bajar por los peldaños, saltar obstáculos, subir a las veredas, conducir de forma rígida
Comportamiento: en curva, en bajada, en presencia de obstáculos, vehículos y peatones cercanos	Mantener la distancia de seguridad Dejar de acelerar Frenar y ralentizar Conducción a velocidad moderada y frenar de forma segura Prestar atención a las puertas y a otros obstáculos en altura	No respetar la distancia de seguridad Acelerar Conducción a alta velocidad, frenar de forma repentina Pasar sobre obstáculos en altura
Condiciones de visibilidad	Conducir solamente en el caso de que haya suficiente luz para poder conducir de modo seguro. En caso de conducir bajo condiciones de luz no favorables (por media hora después del atardecer, en todo el período de oscuridad y también de día, siempre que las condiciones atmosféricas excluyan la visibilidad de la calle, si se transita por el interior de galerías) se recuerda activar las luces del producto y usar un chaleco o tirantes reflectantes	Conducir en condiciones de luz no favorables con las luces apagadas y sin usar un chaleco o tirantes reflectantes
Condiciones meteorológicas	Conducción en condiciones meteorológicas óptimas (sin lluvia)	Conducción en condiciones adversas: bajo la lluvia, cuando nieva, en presencia de hielo o fango en la calle, viento fuerte, en caso de niebla
Estacionar	En áreas específicas sin obstaculizar la circulación de vehículos y peatones Sobre superficies lisas asegurando la estabilidad Apagar el producto y utilizar siempre un dispositivo antirrobo Utilizar el caballete incluido	En cualquier lugar obstaculizando la circulación de vehículos y peatones Sobre superficies irregulares y sin asegurar la estabilidad Dejar el producto encendido, desprotegido sin un dispositivo antirrobo
Practicar deportes extremos/ acrobacias	NO	SI Conducción en proximidad a: barrancos, acantilados, puertos, mares, lagos y ríos Conducción sobre charcos Competir con otros vehículos
Exponer el producto a golpes fuertes	NO	SI Lanzar encima cosas o personas, lanzar desde los peldaños o desde lo alto

Qué hacer luego de una caída:

Verificar que la palanca del acelerador funcione correctamente. Para ello, acelerar y desacelerar varias veces.

Verificar siempre que los frenos funcionen correctamente. Para ello, bajar del producto, impulsar el producto hacia adelante y frenar para asegurarse que responda a los mandos.

Verificar que todos los componentes del vehículo estén en posición y fijados de modo seguro.

Verificar el desgaste y la presión de los neumáticos (ver el lado del neumático para conocer el valor recomendado).





Verificar el desgaste de los frenos y de los cables.



Los frenos podrían calentarse durante el uso. No tocar luego del uso.

2. Contenido del paquete y ensamblaje

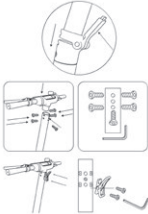
Producto ensamblado, el manubrio será para instalar con los tornillos correspondientes contenidos en el paquete.

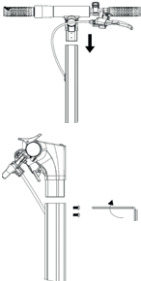
Modelo	Imagen de referencia	En el embalaje	Montaje del manillar
Active Bike		<p>cargador de baterías cable de recarga rueda / parachoques / faro / luz delantera 1 tornillo, 1 tuerca, 2 arandelas llave Allen 5 llave fija 10-8 2 llaves para el encendido</p>	<p>Montaje del manillar</p>  <p>Instalar el manubrio en el plantón y apretar la palanca</p>
Active Sport		<p>cargador de baterías cable de recarga 7 tornillos M4 llave Allen 2,5 llave Allen 4 y 5 adaptador para inflar los neumáticos anillo sistema de cierre</p>	
Argento by Pininfarina KPF		<p>cargador de baterías cable de recarga 2 tornillos M5 y 2 arandelas llave Allen 3</p>	

**Active Evo
EVO SR**



Cargador de batería
cable de recarga
4 tornillos M6
llave Allen 4

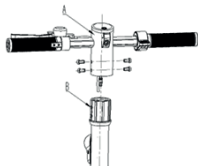

**1210
Comfort AS**



cargador de batería
cables de recarga de
4 tornillos m5
3 llave Allen

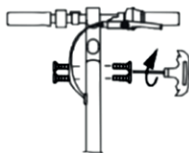

Pasos:

- Extraer el producto del empaque
- Abrir el caballete y controlar la estabilidad del producto

Instrucciones Active Sport

- Abrir el plantón del manubrio y fijarlo cerrando la palanca del mecanismo de cierre
- Conectar el cable de alimentación del display al cableado principal
- Instalar el manubrio en el plantón (no aplastar los cables)
- Apretar los tornillos en el plantón con la llave proporcionada
- Instalar el anillo del sistema de cierre
- Realizar la regulación del mecanismo de cierre del plantón*

Instrucciones Argento de Pininfarina KPF





- Abrir el plantón del manubrio y fijarlo cerrando la palanca del mecanismo de cierre
- Conectar el cable de alimentación del display al cableado principal
- Instalar el manubrio en el plantón (no aplastar los cables)
- Apretar los tornillos en el plantón con la llave proporcionada
- Realizar la regulación del mecanismo de cierre del plantón*

Instrucciones Active EVO / EVO SR

- Abrir el plantón del manillar y fijarlo cerrando la palanca del mecanismo de cierre
- Conectar el cable de alimentación de la pantalla al cableado principal (si es necesario)
- Instalar el manillar en el plantón (no aplastar los cables)
- Introducir y apretar los tornillos en el plantón con la llave proporcionada
- Realizar la regulación del mecanismo de cierre del plantón* (si es necesario)

Instrucciones 1210 Comfort AS

- Abra el plantón del manillar y fjelo cerrando la palanca del mecanismo de cierre
- Conecte el cable de alimentación del visor al cableado principal (si es necesario)
- Instale el manillar en el plantón (no aplaste los cables)
- Apriete los tornillos en el plantón con la llave proporcionada
- Realice la regulación del mecanismo de cierre del plantón* (si es necesario)

Modelo	Imagen de referencia	* Regulación
Active Sport		<p>En el exterior del mecanismo está presente un tornillo con ranura hexagonal. Si el plantón del manubrio resulta poco estable después del cierre, regular el tornillo del mecanismo atornillando o desatornillando lo necesario para aumentar la estabilidad del plantón</p>
Argento by Pininfarina KPF		<p>En el interno del mecanismo se encuentra un tornillo hexagonal. Si el plantón del manubrio resulta poco estable después del cierre, regular el tornillo del mecanismo atornillando o desatornillando lo necesario para aumentar la estabilidad del plantón</p>
Active EVO EVO SR		<p>En el interno del mecanismo se encuentra un tornillo hexagonal. Si el plantón del manubrio resulta poco estable después del cierre, regular el tornillo del mecanismo atornillando o desatornillando lo necesario para aumentar la estabilidad del plantón.</p>
1210 Comfort AS		<p>En el interior del mecanismo se encuentra un perno hexagonal. Si el plantón del manillar está poco estable después del cierre, regule el perno del mecanismo atornillando o desatornillando lo suficiente para aumentar la estabilidad del plantón.</p>

Instrucciones de montaje de la rueda Active Bike



- Pasos:
1. Retirar la rueda delantera del empaque
 2. Desmontar y remover el desenganche rápido de la rueda delantera
 3. Conectar el desenganche rápido a la horquilla
 4. Retirar e instalar el parachoques delantero y el faro con los tornillos, tuerca y arandelas en dotación
 5. Apretar las varillas del parachoques sobre la horquilla
 6. Verificar que la abrazadera de los frenos no esté en contacto con la varilla
 7. Realizar la regulación del mecanismo de cierre del plantón

ATENCIÓN

Ensamblar correctamente el producto. En el caso en que, con motivo del ensamblaje, se detecte algún defecto de fábrica, pasajes no claros o dificultades en el ensamblaje mismo o en las regulaciones, no conducir el vehículo y contactar con el revendedor o visitar el sitio web www.platum.com/en/argento-e-mobility/ para recibir asistencia técnica.

No utilizar accesorios y/o piezas adicionales no aprobadas por el productor.

Mantener las piezas plásticas alejadas de los niños (incluso los materiales de empaquetado) y piezas pequeñas que pueden provocar asfixia.

Está prohibido modificar o transformar de ningún modo el producto o sus piezas. Esto podría dañar la eficiencia, la estructura y provocar daños. Eliminar eventuales bordes filosos causados por el uso inadecuado, roturas o daños del producto. Si se detecta algún defecto de fábrica, si se detectan ruidos insólitos o alguna anomalía, no guiar el vehículo y contactar con el revendedor o visitar el sitio web www.platum.com/en/argento-e-mobility/ para recibir asistencia técnica.

3. Panorámica del producto

Con vistas al continuo desarrollo tecnológico, el fabricante se reserva la modificación del producto sin previo aviso y sin que este manual sea automáticamente actualizado.

Para información y para consultar las revisiones de este manual visitar el sitio web www.platum.com/en/argento-e-mobility/

Active Bike



1. Palanca del freno trasero
2. Visor
3. Acelerador
4. Tambor de encendido
5. Regulación de la columna de dirección
6. Columna de dirección
7. Mecanismo de repliegue
8. Puerta de carga
9. Plataforma
10. Faro
11. Rueda motor
12. Freno de disco
13. Bastidor
14. Caballete
15. Rueda libre
16. Freno de disco
17. Proyector
18. Palanca del mecanismo de repliegue
19. Campanilla
20. Botones luces
21. Palanca del freno delantero
22. Palanca manillar

Active Sport

1. Campanilla
2. Palanca de freno
3. Clip del sistema de cierre
4. Palanca del mecanismo de repliegue
5. Plataforma
6. Eganche de cierre
7. Faro
8. Freno de disco
9. Rueda libre
10. Horquilla trasera amortiguada
11. Indicadores de dirección
12. Caballete
13. Puerta de carga
14. Bastidor
15. Rueda motor
16. Horquilla delantera amortiguada
17. Proyector
18. Acelerador





1. Acelerador
2. Visor
3. Clip del sistema de cierre
4. Mando de los indicadores de dirección
5. Palanca del freno
6. Puerto de carga
7. Plataforma
8. Enganche de cierre
9. Horquilla trasera amortiguada
10. Motor y freno electrónico
11. Caballete
12. Bastidor
13. Freno con tambor
14. Horquilla delantera
15. Palanca del mecanismo de repliegue
16. Proyector

Active EVO / EVO SR

1. Visor
2. Botón multifunción
3. Palanca del freno eléctrico (EVO SR)
4. Mando de los indicadores de dirección
5. Gancho cierre varilla del manillar
6. Palanca del freno
7. Cable de freno
8. Plataforma
9. Guardabarros trasero
10. Clip cierre varilla del manillar
11. Faro
12. Rueda motor trasera
13. Puerto de carga
14. Caballete
15. Freno delantero
16. Rueda delantera
17. Palanca del mecanismo de cierre
18. Gancho de seguridad
19. Proyector
20. Perillas
21. Acelerador
22. Candado de combinación (sólo AR-MO-230002)





1. Acelerador
2. Clip de cierre del plantón de dirección
3. Soporte smartphone
4. Indicadores de los indicadores de dirección
5. Palanca de freno con campanilla integrada
6. Proyector
7. Palanca del mecanismo de repliegue
8. Guardabarros delantero
9. Rueda libre con freno de tambor
10. Alojamiento de la batería
11. Puerto de recarga
12. Rueda motor con freno de tambor
13. Faro
14. Guardabarros trasero
15. Enganche de cierre del plantón de dirección
16. Plataforma
17. Candado de combinación
18. Visor
19. Indicador de dirección
20. Palanca del freno

Instrucciones del candado de combinación (AR-MO-220002/AR-MO-230002)

Contraseña preestablecida: 0000.

Personalización de la combinación: asegúrese de haber introducido correctamente la combinación actual. Luego, mueva el selector de modificación (A) en la dirección indicada del símbolo del triángulo (B) y configure la nueva combinación deseada. Por último, devuelva el selector de modificación a la posición original.

Uso del candado: si la combinación introducida es correcta, extraiga el cable de acero del plantón de dirección del patinete. Enrolle el cable alrededor de un palo o a un objeto fijo e introdúzcalo en el orificio previsto en el candado (C). Altere la combinación numérica de modo casual para bloquearlo. Una vez activado el candado, el botón de desbloqueo (D) ya no se podrá presionar hasta que se introduzca nuevamente la combinación correcta para desbloquearlo.

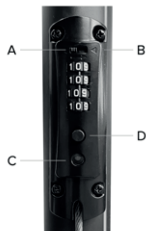



4. Recarga y activación de la batería

En el primer uso cargar el producto al 100%. Asegurarse de que el producto, el cargador de baterías y el puerto de recarga estén secos.

Instrucciones:

Abrir el caballete.

Apagar el monopatín.

Modelo	Imagen de referencia	Instrucciones
Active Bike	 The image shows a black kick scooter with a large front wheel and a smaller rear wheel. A callout box highlights the battery cover on the front fork, which is being lifted to reveal the charging port. The word 'ANTO' is visible on the callout, and 'GARRETT' is visible on the scooter's frame.	<ul style="list-style-type: none">- Remover la cubierta de goma de la toma de recarga- Conectar el cargador de baterías al puerto de recarga y posteriormente a la toma eléctrica.- Cuando el producto está completamente cargado, la luz en el cargador de baterías pasa de rojo (en recarga) a verde (recarga finalizada).- Después de la recarga, cerrar la cubierta de goma desde la toma de recarga- Desconectar el cargador de baterías a la toma de corriente
Active Sport	 The image shows a black kick scooter with a large front wheel and a smaller rear wheel. Two callout boxes are present: one showing the battery cover being removed from the front fork, and another showing a close-up of the internal battery compartment with various electrical components and connectors.	<ul style="list-style-type: none">- Remover la cubierta de goma de la toma de recarga- Conectar el cargador de baterías al puerto de recarga y posteriormente a la toma eléctrica.- Cuando el producto está completamente cargado, la luz en el cargador de baterías pasa de rojo (en recarga) a verde (recarga finalizada).- Después de la recarga, cerrar la cubierta de goma desde la toma de recarga- Desconectar el cargador de baterías a la toma de corriente

**Argento by
Pininfarina
KPF**



- Remover la cubierta de goma de la toma de recarga
- Conectar el cargador de baterías al puerto de recarga y posteriormente a la toma eléctrica.
- Cuando el producto está completamente cargado, la luz en el cargador de baterías pasa de rojo (en recarga) a verde (recarga finalizada).
- Después de la recarga, cerrar la cubierta de goma desde la toma de recarga
- Desconectar el cargador de baterías a la toma de corriente

**Active EVO
EVO SR**



- Remover la cubierta de goma de la toma de recarga.
- Conectar el cargador de la batería a la toma de pared y posteriormente a la puerta de recarga.
- Cuando el producto está completamente cargado, la luz en el cargador de batería pasa de rojo (en recarga) a verde (recarga finalizada).
- Después de la recarga, introducir nuevamente la cubierta de goma en la toma de recarga.
- Desconectar el cargador de la batería desde la puerta de recarga y posteriormente desde la toma de pared.

**1210
Comfort AS**



- Remover la cubierta de goma de la toma de recarga.
- Conecte el cargador de baterías a la toma de red y posteriormente a la puerta de recarga del patinete eléctrico.
- Cuando el producto está completamente cargado, la luz en el cargador de baterías pasa de rojo (en recarga) a verde (recarga finalizada).
- Después de la recarga, introduzca nuevamente la cubierta de goma en la toma de recarga.
- Desconecte el cargador de la batería de la puerta de recarga del patinete eléctrico y posteriormente de la toma de red.

Para recargar este producto utilizar SOLO el cargador de baterías proporcionado.

Modelo	Modelo del cargador de batería	Tensión de salida	Tiempo de recarga
Active Bike	XHK-800B-4220	42V – 2A	6 h
Active Sport	XVE126-6300180	63V – 1.8A	7 h
Argento by Pininfarina KPF	HLT-180-4202000	42V – 2A	5 h
Active EVO / EVO SR	FY0634201500	42V – 1.5A	4 h
1210 Comfort AS	XVE083-4200200	42V – 2A	6 h

El uso de otro tipo de cargador puede dañar el producto o causar otros riesgos potenciales. No cargar nunca el producto sin supervisión. No encender el producto durante la recarga.

Después de cada uso, recargar completamente la batería para prolongar la vida útil. No recargar el producto inmediatamente después del uso. Dejar que el producto se enfríe durante una hora antes de la recarga.

El producto no debe ser recargado por períodos prolongados. La sobrecarga reduce la duración de la batería y conlleva a ulteriores riesgos potenciales.

Es recomendable no permitir que el vehículo se descargue completamente para evitar que se dañe la batería.

El daño provocado por una ausencia de carga prolongado es irreversible y no está cubierto por la garantía limitada. Una vez que se ha producido el daño, la batería no puede recargarse (se prohíbe el desmontaje de la batería por parte de personal no cualificado, ya que puede provocar una descarga eléctrica, un cortocircuito o incluso un accidente de seguridad importante). Si se ausenta por un período, por ejemplo, para las vacaciones, y se confía el dispositivo a terceros, dejarlo en el estado de carga parcial (20% - 50% de carga), no completamente cargado.

Realizar de forma regular una inspección visual del cargador de baterías y de los cables del cargador de baterías. Si el cable del cargador de batería tiene daños evidentes, no lo utilice para evitar daños y/o riesgos mayores, le rogamos que nos contacte para la sustitución.

Advertencias sobre la batería

La batería está formada por celdas de iones de litio y elementos químicos peligrosos para la salud y el medioambiente. No utilizar el producto si emite olores, sustancias o calor excesivo. No eliminar el producto o la batería junto con residuos domésticos. El usuario final es responsable de la eliminación de los equipos eléctricos y electrónicos y de las baterías de acuerdo con todas las normativas vigentes.

Evitar utilizar baterías usadas, defectuosas y/o no originales, de otros modelos o marcas.



No dejar la batería cerca del fuego o fuentes de calor. Riesgo de incendio y explosión. No abrir o desmontar la batería o golpear, lanzar, perforar o pegar objetos a la batería.

No tocar eventuales sustancias derramadas de la batería ya que contiene sustancias peligrosas.

No dejar que niños o animales toquen la batería.

No sobrecargar o enviar a cortocircuito la batería. Riesgo de incendio y explosión. No sumergir o exponer la batería al agua, bajo la lluvia o a otras sustancias líquidas.

No exponer la batería a la luz directa del sol, al calor o frío excesivos (por ejemplo, no dejar el producto o la batería en un coche bajo la luz solar directa por un período de tiempo prolongado), en un ambiente que contenga gas explosivos o llamas.

No transportar o conservar la batería junto a objetos metálicos como horquillas, collares, etc. El contacto entre objetos metálicos y la batería puede provocar cortocircuitos que llevan a daños físicos o a la muerte.

5. Información de los mandos / Panel de control

Active Bike



Tambor de encendido (A), para encender/apagar el display introducir la llave en el tambor de encendido y girar la llave hacia la derecha.

Botón de función (B): presionar brevemente 1 vez la tecla (B) para seleccionar el nivel de velocidad deseado.

Acelerador (C): rotar la empuñadura hacia abajo para acelerar.

Freno delantero (D): apretar la palanca para frenar

Freno trasero (E): apretar la palanca para frenar

Faros: presionar 1 vez el botón (F) para encenderlos/apagarlos.

Campanilla: presionar 1 vez el botón (G) para accionarla

Active Sport

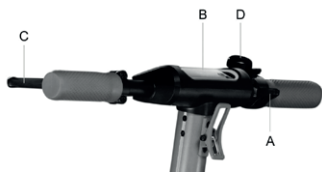

Acelerador (A): presionar hacia abajo para acelerar.

Botón de encendido (B): presionar para encender/apagar el producto.

Palanca del freno (C): apretar la palanca para frenar

Cambio de nivel de velocidad: presionar 2 veces la tecla (B) para seleccionar el nivel deseado.

Faros: presionar 1 vez el botón (B) para encenderlos/apagarlos.

Campanilla: presionar 1 vez el botón (D) para accionarla

Argento by Pininfarina KPF



Acelerador (A): presionar hacia abajo para acelerar.

Botón de encendido (B): Presionar para encender/apagar el producto.

Palanca del freno (C): apretar la palanca para frenar Cambio de nivel de velocidad: presionar 1 vez la tecla (B) para seleccionar el nivel deseado.

Presionar rápidamente 3 veces consecutivas para variar Km/h en Mph.

Presionar rápidamente 4 veces consecutivas para variar ODO a TRIP.

Faros: presionar 2 veces el botón (B) para encenderlos/apagarlos.

Campanilla: presionar 1 vez el botón (D) para accionarla

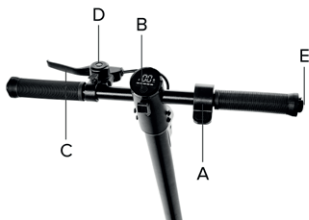
Active EVO

- A. Acelerador
- B. Botón multifunción
- C. Palanca de freno
- D. Campana
- E. Mandos de los indicadores de dirección (si están instalados)

Descripción de los mandos:

A. Acelerador: púlselo para acelerar

B. Botón multifunción

- Encendido/apagado: pulsación larga para encender o apagar el scooter eléctrico.

- Luces: pulse dos veces para encender o apagar las luces.

- Modo de velocidad: pulse una vez para seleccionar el nivel de velocidad deseado.

Unidad de medida (km/h-mph): pulse tres veces para seleccionar la unidad de medida

C. Palanca de freno: apriete la palanca para frenar

D. Timbre: pulse una o varias veces para accionarlo.

E. Mando del indicador de dirección: púlselo una vez para activar o desactivar el indicador de dirección.

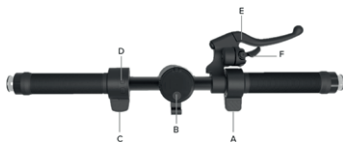
EVO SR

A. Acelerador

B. Botón multifunción

C. Mando de freno

D. Mando del indicador de dirección

E. Palanca de freno

F. Campana

Descripción de los mandos:

A. Acelerador: púlselo para acelerar

B. Botón multifunción:

- Encendido/apagado: pulsación larga para encender o apagar el scooter eléctrico.

- Luces: pulse dos veces para encender o apagar las luces.

Modo de velocidad: pulse una vez para seleccionar el nivel de velocidad deseado.

- Unidad de medida (km/h-mph): pulse tres veces para seleccionar la unidad de medida

C. Mando de freno: pulse para frenar

D. Control del indicador de dirección: pulse una vez para activar o desactivar el indicador de dirección.

E. Palanca de freno: apriete la palanca para frenar.

F. Timbre: pulse una o más veces para accionar

**ATENCIÓN****Función Zero Start:**

El acelerador entra en funcionamiento una vez que la velocidad de avance supera los 3 km/h. El control de velocidad se desactiva en la primera presión del acelerador o del freno.



- A. Botón multifunción
- B. Acelerador
- C. Mando de los indicadores de dirección
- D. Campanilla
- E. Palanca del freno

Descripción de los mandos:

A. Botón multifunción:

- encendido y apagado: mantenga presionado prolongadamente el botón para activar o desactivar el patinete eléctrico.
- luces: realice una presión breve en el botón para encender o apagar las luces.
- modalidad de velocidad: presione dos veces consecutivamente en el botón para seleccionar el nivel de velocidad deseado.
- unidad de medida (km/h-mph): presione el botón por tres veces rápidamente para seleccionar la unidad de medida deseada.

B. Acelerador:

- presionar hacia abajo para acelerar.
- C. Mando de los indicadores de dirección:
- presione una vez para activar o desactivar el indicador de dirección.

D. Campanilla:

- presione una vez o varias veces para accionarlo.

E. Palanca del freno:

- apretar la palanca para frenar.



ATENCIÓN

Función Zero Start:

El acelerador entra en funcionamiento una vez que la velocidad de avance supera los 3 km/h. El control de velocidad se desactiva en la primera presión del acelerador o del freno.

Model	Reference picture	Symbols
Active Bike	 <p>ATENCIÓN</p> <p>Función Zero Start: El acelerador entra en funcionamiento una vez que la velocidad de avance supera los 3 km/h. El control de velocidad se desactiva en la primera presión del acelerador o del freno.</p>	<ol style="list-style-type: none"> Nivel de la batería: el nivel de la batería es indicado por 4 barras. Taquímetro: muestra la velocidad actual del patinete ODO: Distancia total recorrida. TRIP: Distancia sección individual. Mantener presionado 4 segundos la tecla (5) para variar de TRIP a ODO Nivel 1 - Modalidad peatón - el visor mostrará 1. Nivel 2 - el visor mostrará 2. Nivel 3 - el visor mostrará 3. <p>Cruise Control: Mantenimiento de la velocidad. Se activa después de haber mantenido la misma velocidad durante algunos segundos. El visor emitirá un sonido breve.</p>

Active Sport	 <p>ATENCIÓN</p> <p>Función Zero Start: El acelerador entra en funcionamiento una vez que la velocidad de avance supera los 3 km/h. El control de velocidad se desactiva en la primera presión del acelerador o del freno.</p>	<ol style="list-style-type: none"> Nivel de la batería: el nivel de la batería es indicado por 5 barras. Taquímetro: muestra la velocidad actual del patinete. Indicadores de dirección: el testigo se activa cuando se gira a la derecha o a la izquierda Testigo service: indica el mantenimiento necesario por parte del servicio de asistencia Nivel 1 - El visor mostrará ECO. Nivel 2 - El visor mostrará D. Nivel 3 - El visor mostrará S+. Testigo de encendido de los faros. Modalidad peatón - Ayuda para empujar el vehículo. Se activa apretando la palanca del freno y presionando contemporáneamente dos veces el botón de encendido
--------------	---	---

**Argento by
Pininfarina
KPF**



ATENCIÓN

Función Zero Start:

El acelerador entra en funcionamiento una vez que la velocidad de avance supera los 3 km/h. El control de velocidad se desactiva en la primera presión del acelerador o del freno.

1. Taquímetro: muestra la velocidad actual del patinete.
2. Nivel de la batería: el nivel de la batería es indicado por 5 barras.
3. ODO: Distancia total recorrida.
4. TRIP: Distancia sección individual.
5. Testigo de encendido de los faros.
6. Nivel 3 - El visor mostrará S.
7. Nivel 2 - El visor mostrará D.
8. Nivel 1 - El visor mostrará ECO.
9. Cruise Control: Mantenimiento de la velocidad. Se activa después de haber mantenido la misma velocidad durante algunos segundos. El visor emitirá un sonido breve.

**Active EVO
EVO SR**

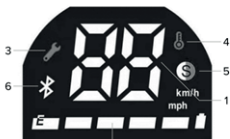

ATENCIÓN

Función Zero Start:

El acelerador entra en funcionamiento una vez que la velocidad de avance supera los 3 km/h. El control de velocidad se desactiva en la primera presión del acelerador o del freno.

1. Velocímetro: visualiza la velocidad instantánea del monopatín.
2. Nivel de la batería: el nivel de la batería es indicado por 5 barras
3. Testigo service: indica el mantenimiento necesario por parte del servicio de asistencia
4. Temperatura: indica el sobrecalentamiento del motor
5. Modo de velocidad:
 - Nivel 1 —
 - Nivel 2 — color blanco.
 - Nivel 3 — color rojo.
6. Testigo Bluetooth: conexión smartphone disponible.
 - Cruise control: Mantenimiento de la velocidad. Se activa después de haber mantenido la misma velocidad durante algunos segundos. El visor emitirá un sonido breve.

**1210
Comfort AS**

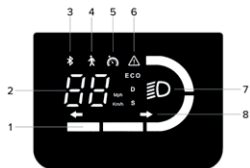

ATENCIÓN

Función Zero Start*:

El acelerador entra en funcionamiento una vez que la velocidad de avance supera los 3 km/h. El control de velocidad se desactiva en la primera presión del acelerador o del freno.

1. Nivel de la batería: el nivel de la batería está indicado por 4 barras
2. Velocímetro: visualiza la velocidad instantánea del monopatín.
3. Testigo Bluetooth: conexión smartphone disponible.
4. Modo de velocidad:
 - nivel 1: peatón, ayuda a empujar el vehículo con faro trasero parpadeante.
 - nivel 2: El visor mostrará ECO
 - nivel 3: El visor mostrará D
 - nivel 4: El visor mostrará S
5. Control de cruceo: mantenimiento de la velocidad. Se activa después de haber mantenido la misma velocidad durante algunos segundos. El visor emitirá un sonido breve.
6. Aviso: si está encendido, verificar una posible solución consultado la tabla de los códigos de error.
7. Luces: indicador de las luces.
8. Indicadores de dirección: indicador encendido = flecha activa.

Indicadores de dirección (si están presentes)

Modelos *

Argento by
Pininfarina
KPF

Accionamiento:



ATENCIÓN

Función Zero Start:

El acelerador entra en funcionamiento una vez que la velocidad de avance supera los 3 km/h. El control de velocidad se desactiva en la primera presión del acelerador o del freno.

En los modelos que los incorporan, los indicadores de dirección se ubican en el extremo del manillar (lado derecho e izquierdo).

Los indicadores de dirección son necesarios para señalar el tiempo y forma cualquier cambio de dirección durante la conducción.



ATENCIÓN

Antes de utilizar el producto, comprobar el correcto funcionamiento de los indicadores de dirección.

Active EVO

EVO SR

1210

Comfort AS

Accionamiento:



En los modelos que los incorporan, los indicadores de dirección se ubican en el extremo del manillar (lado derecho e izquierdo).

Los indicadores de dirección son necesarios para señalar el tiempo y forma cualquier cambio de dirección durante la conducción.



ATENCIÓN

Antes de utilizar el producto, comprobar el correcto funcionamiento de los indicadores de dirección.

6. Guía rápida

- En el primer uso cargar el producto al 100%.
- Efectuar el control de la presión de los neumáticos (ver el lado del neumático para conocer el valor aconsejado). En caso de que el producto no consiga alcanzar al menos el 60% de los Km declarados o no alcance la velocidad máxima en los primeros 3 meses de uso, es probable que las ruedas se hayan desinflado de nuevo, por lo que será necesario restablecer la presión como se indica.
- Efectuar el control y la regulación de los frenos.
- Introducir la llave en el tambor para activar el visor (Active Bike).
- Para todos los modelos excepto "Active Bike", encender el visor.
- Colocar el producto sobre una superficie plana.
- Mantener el manillar con firmeza con ambas manos. Subir a la plataforma con un pie y utilizar el otro para darse un ligero empujón y acelerar.



ATENCIÓN

Función Cero Start: el acelerador entra en función una vez que la velocidad de avance supera los 3 km/h.

Por motivos de seguridad, el producto está configurado en un principio para evitar el arranque desde parado.

- Cuando se conduce el producto, inclinar el cuerpo en la dirección de conducción durante un giro y girar lentamente el manubrio.
- Para parar el producto, liberar el acelerador, presionar la/las palancas de freno.
- Para bajar, parar antes completamente el producto. Descender del producto en movimiento puede provocar lesiones.
- Antes de cada uso controlar los frenos y su desgaste, controlar la presión de los neumáticos (ver el lado del neumático para conocer el valor recomendado), el desgaste de las ruedas, el acelerador y el estado de carga de la batería.

Regulaciones:

Palancas de los frenos y manubrio (Active Bike)

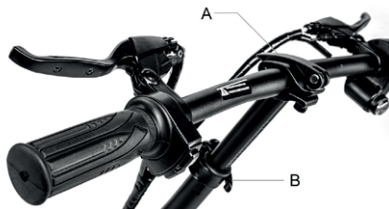

Es posible regular la inclinación del manubrio aflojando la palanca en el manubrio (A), girando el manubrio hacia arriba/abajo.

Es posible regular la altura del manubrio aflojando la palanca en el plantón (B), moviendo el manubrio hacia arriba/abajo.

Una vez regulada la posición cerrar la palanca del manubrio/plantón.

Regulación de las pinzas de freno

Active Bike

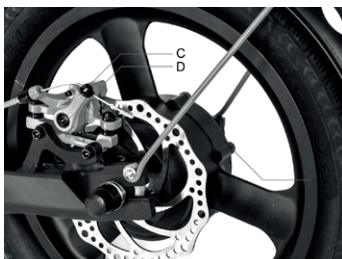
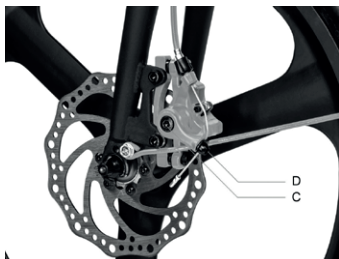

En caso de que el freno esté demasiado tenso o flojo, utilizar la llave Allen para aflojar el tornillo (C), luego regular el cable del freno, (acortar el cable del freno hacia arriba si es demasiado estrecho; si es muy flojo, estirar el cable del freno hacia abajo) y luego ajustar de nuevo el tornillo (C). Si resultase demasiado flojo o tenso, incluso luego de haber realizado el primer pasaje, podría ser necesario regular la pastilla del freno (fija) que se puede regular utilizando la llave Allen para alejar / acercar la pastilla (D).

Active Sport

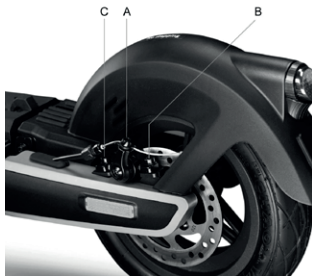

En el caso en que el freno esté demasiado apretado o demasiado flojo, utilizar la llave Allen para aflojar el tornillo (A), luego regular el cable del freno, (acortar el cable del freno hacia arriba si está demasiado estrecho, si está demasiado flojo, tirar el cable del freno hacia abajo) y luego, apretar de nuevo el tornillo (A).

Verificar la correcta alineación entre la pinza del freno y el disco. Utilizar el tornillo (B) y (C) para regular la posición / alineamiento en el disco si es necesario.

Argento by Pininfarina KPF





En el caso en que el freno esté demasiado ajustado o demasiado flojo, proceder aflojando o apretando el tornillo (A). Si la palanca del freno está demasiado suave o demasiado dura incluso después de haber realizado el primer pasaje pondría ser necesario repetir la operación hasta que se alcance una configuración ideal.



En el caso en que el freno esté demasiado ajustado o demasiado flojo, proceder aflojando o apretando el tornillo (A).

Si la palanca del freno está demasiado suave o demasiado dura incluso después de haber realizado el primer pasaje pondría ser necesario repetir la operación hasta que se alcance una configuración ideal.

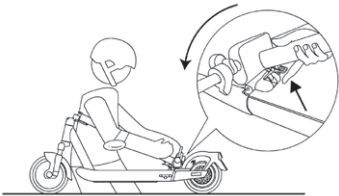
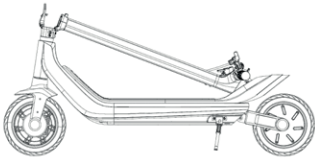
7. Plegar y transportar

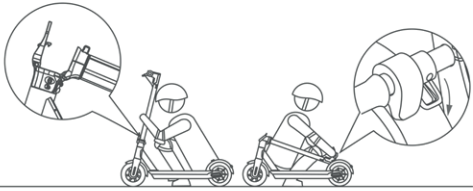
Active Bike	Active Sport
	
<p>Asegurarse de que el patinete eléctrico esté apagado. Mantener la columna del manillar con la mano, extraer la palanca, plegar la columna del manillar hacia la rueda delantera.</p>	<p>Asegurarse de que el patinete eléctrico esté apagado. Sustener el plantón del manubrio con la mano, jalar la palanca, replegar el plantón del manubrio hacia la plataforma y enganchar.</p>
Argento by Pininfarina KPF	Active EVO / EVO SR
	
<p>Asegurarse de que el patinete eléctrico esté apagado. Sustener el plantón del manubrio con la mano, jalar la palanca, replegar el plantón del manubrio hacia la plataforma y enganchar.</p>	<p>Asegurarse de que el patinete eléctrico esté apagado. Mantener el plantón del manillar con la mano, desenganchar la palanca del mecanismo de cierre, plegar el plantón del manillar hacia la plataforma y enganchar.</p>
1210 Comfort AS	
	
<p>Asegurarse de que el patinete eléctrico esté apagado. Mantener el plantón del manillar con la mano, desenganchar la palanca del mecanismo de cierre, plegar el plantón del manillar hacia la plataforma y enganchar.</p>	

Luego del plegado, levantar manteniendo el bastidor con una o ambas manos. Este producto se pliega solo para ser colocado dentro de un medio de transporte.all'interno di un mezzo di trasporto.



ATENCIÓN

Asegurarse de mantener el producto con fuerza durante el transporte. Si no se está seguro de poder mantener el peso del producto, no seguir con el transporte del producto levantado. Si se deja caer el producto de forma repentina puede causar incluso lesiones graves y dañarse.

8. Autonomía y rendimientos

La autonomía máxima y los rendimientos del vehículo dependen de distintas variables:

Terreno: la conducción sobre pavimento liso conlleva a una autonomía y rendimientos mayores respecto a la conducción sobre calles irregulares y subidas.

Peso del usuario: a mayor peso, menores serán la autonomía y rendimientos del vehículo.

Temperatura: la conducción del patinete en un ambiente muy frío o caluroso afectan la autonomía y rendimientos.

Velocidad y estilo de conducción: la conducción fluida y constante extiende la autonomía. Continuas aceleraciones, desaceleraciones y maniobras reducen mucho la autonomía. La velocidad más baja prolonga la autonomía.

Mantenimiento: la recarga rápida, el mantenimiento adecuado y el control regular de la presión de los neumáticos aumentan la autonomía y garantizan rendimientos constantes en el tiempo.

El nivel de carga de la batería influye en los rendimientos, menor es el nivel, menor serán los rendimientos de velocidad, sobre todo en presencia de subidas.

9. Conservación, mantenimiento y limpieza



ATENCIÓN

Si están presentes máquinas en el cuerpo del producto, limpiar con un paño húmedo. Si las manchas persisten, aplicarles jabón neutro por encima, cepillarlas con un cepillo y luego limpiar con un paño húmedo. Si hay arañazos en los componentes de plástico, utilizar papel de lija u otro material abrasivo para eliminarlos. No limpiar el producto con alcohol, gasolina, queroseno u otros solventes químicos corrosivos para evitar dañarlo de forma grave. No lavar el producto con chorros de agua a alta presión. Durante la limpieza asegurarse de que el producto esté apagado, el cable de carga desconectado y el tapón de goma cerrado dado que una filtración de agua podría provocar descargas eléctricas u otros problemas graves. Las filtraciones de agua en la batería pueden causar daños a los circuitos internos, riesgo de incendio o de explosión. Si se tiene la duda de que haya una filtración de agua en la batería, suspender inmediatamente el uso de la misma y entregarla al servicio de asistencia técnica o donde el distribuidor para un control.

Cuando el producto no es utilizado, conservarlo en un lugar cerrado seco y fresco. No conservarlo al aire libre o dentro de un coche por un período de tiempo prolongado. La luz del sol excesiva, el recalentamiento y el frío excesivo aceleran el envejecimiento de los neumáticos y comprometen la vida útil tanto del producto como de la batería. No exponerlo a lluvia o agua, ni sumergirlo ni lavarlo con agua.

Controlar regularmente la sujeción de los distintos elementos atornillados, en particular los ejes de las ruedas, el sistema de plegue y transporte, el sistema de dirección, el sistema de frenado, el buen estado del bastidor, de las horquillas y de las suspensiones. Las tuercas y todas las demás sujeciones autotensadas pueden perder su eficiencia, por ende, es necesario controlar de forma periódica y ajustar estos componentes.

Como todos los componentes mecánicos, este producto también queda sujeto a desgaste y fuertes exigencias. Distintos materiales y componentes pueden reaccionar al desgaste o a la fatiga por exigencias de distinto modo. Si la vida útil de un componente fuese superada, podría romperse de forma imprevista causando lesiones al conductor. Cualquier forma de fisura, arañazo o cambio de coloración en zonas muy exigidas indica que la vida del componente ha sido alcanzada y debe ser sustituido.

Comprobar el estado de desgaste de las ruedas. No debe haber cortes, grietas, cuerpos extraños, abultamientos anómalos, ausencia de piezas y otros daños. En lo referente a la presión de los neumáticos, consultar el valor presente en la sección 10 del presente manual de instrucciones.

No intentar desmontar o reparar el producto por su cuenta. La sustitución de todos los componentes del monopatín se realiza por el servicio de asistencia técnica autorizado, para saber más contactar con el revendedor o visitar el sitio web www.platum.com/en/argento-e-mobility/

10. Configuración aplicación

A continuación se muestran los productos equipados con bluetooth y que pueden ser combinados a la aplicación Platum e-Mobility: Active EVO, EVO SR y 1210 Comfort AS.



Abrir la aplicación y seguir las instrucciones que figuran en su servicio de aplicación de referencia.



La aplicación podría pedir diferentes autorizaciones necesarias para el uso y la función de la aplicación misma.

La versión de la aplicación podría actualizarse en el servicio de la aplicación. Se recomienda controlar constantemente las actualizaciones de la aplicación para aprovechar nuevas funcionalidades e instalar siempre la última versión de la aplicación en el propio dispositivo.

No utilizar el propio dispositivo durante la conducción.

11. Ficha técnica

Informaciones genéricas

	Active Bike	Active Sport	Argento by Pininfarina KPF
Bastidor	aleación de aluminio	aleación de aluminio	aleación de aluminio
Suspensiones	-	delantero y trasero	trasera
Velocidad	L1: ≤ 6km/h L2: ≤ 20km/h L3: ≤ 25km/h (velocidad máx) *	L1: < 6km/h L2: ≤ 15km/h L3: ≤ 20km/h L4: ≤ 25km/h (velocidad máx) *	L1: ≤ 6km/h L2: ≤ 20km/h L3: ≤ 25km/h (velocidad máx) *
Inclinación máxima**	21%	30%	22%
Frenos	Freno de disco delantero y trasero	Freno electrónico delantero y de disco trasero	Freno de tambor delantero y electrónico trasero
Neumáticos	Medida: 20" delantero y 16" trasero con cámara de aire Presión: 40 psi / 2.8 bares	Medida: 10" sin cámara delantero y trasero Presión: 44 psi / 3 bares	Medida: 10" con cámara de aire Presión: 30 psi / 2 bares
Carga máxima	120kg	120kg	100kg
Conductor	Controlar la normativa vigente en su país		
Temperatura de funcionamiento	-5°C / 45°C	-5°C / 45°C	-5°C / 45°C
Nivel de protección	IPX4	IP55	IPX4
Tiempo de carga	aprox 6 horas	aprox 7 horas	aprox 5 horas
Autonomía**	hasta 35km	hasta 80km	hasta 40km
Sistema eléctrico			
Potencia nominal del motor	0.35kW; 350W Brushless	0.5kW; 500W Brushless	0.35kW; 350W Brushless
Potencia máxima del motor	0.42kW; 420W	1kW; 1000W	0.6kW; 600W
Visor	LED	LED integrado	LED integrado
Batería	36V 10.4Ah 374Wh	54V 12.5Ah 675Wh	36V 10Ah 360Wh
Protección baja tensión	31V±0.5V	37,5V±0.5V	31V±0.5V
KERS	Si	Si	Si
Luces	LED delantero y trasero	LED delantero, trasero y laterales	LED delantero y trasero
Funcionalidad	-	Indicadores de dirección activados desde sensor	-
Medidas			
Peso neto	18.7 kg	24 kg	19,5 kg
Peso bruto	23 kg	30 kg	22 kg

* Respetar siempre el código de la carretera y las normas en cuestión vigentes en el país de circulación.

** Sujeto a variaciones en base al peso del conductor, a las condiciones de la calle y la temperatura.

Informaciones genéricas

	Active EVO	EVO SR
Bastidor	acero	acero
Suspensiones	-	-
Velocidad	AR-MO-210005	AR-MO-220001
	L1: <= 6km/h L2: <= 20km/h L3: <= 25km/h (velocidad máx) *	L1: <= 6km/h L2: <= 15km/h L3: <= 20km/h (velocidad máx) *
		L1: ≤ 6km/h L2: ≤ 20km/h L3: ≤ 25km/h (velocidad máx) *
Inclinación máxima**	15%	15%
Frenos	Freno de tambor delantero y electrónico trasero	Freno de tambor delantero y electrónico trasero
Neumáticos	Medida: 10" con cámara de aire Presión: 36PSI / 2.5 BAR	Medida: 10" con cámara de aire Presión: 36PSI / 2.5 BAR
Carga máxima	100kg	100kg
Conductor	Controlar la normativa vigente en su país	
Temperatura de funcionamiento	-5°C / 45°C	-5°C / 45°C
Nivel de protección	IP54	IPX5
Tiempo de carga	aprox 4 horas	aprox 4 horas
Autonomía**	hasta 25km	hasta 25km
Sistema eléctrico		
Potencia nominal del motor	0.35kW; 350W Brushless	0.35kW; 350W Brushless
Potencia máxima del motor	0.5kW; 500W	0.5kW; 500W
Visor	LED integrado	LED integrado
Batería	36V 7.5Ah 270Wh	36V 7.5Ah 270Wh
Protección baja tensión	31V±0.5V	31V±0.5V
Límite de corriente	17A±1A	17A±1A
KERS	Si	Si
Luces	LED delantero y trasero	LED delantero y trasero
Funcionalidad	Bluetooth	Bluetooth
Medidas		
Peso neto	15.4Kg	15.4Kg
Peso bruto	18.5Kg	18.5Kg

* Respetar siempre el código de la carretera y las normas en cuestión vigentes en el país de circulación.

** Sujeto a variaciones en base al peso del conductor, a las condiciones de la calle y la temperatura.

Informaciones genéricas
1210 Comfort AS

Bastidor	Aleación de aluminio
Suspensiones	-
Velocidad	L1: < 6km/h L2: ≤ 15km/h L3: ≤ 20km/h L4: ≤ 25km/h (Max speed) *
Inclinación máxima**	15%
Frenos	Freno de tambor delantero, tambor trasero y freno eléctrico
Neumáticos	Medida: delantero de 12" con cámara de aire - presión 40PSI / 2.7 BAR trasero de 10" con cámara de aire - presión 30PSI / 2 BAR
Carga máxima	120kg
Conductor	Controlar la normativa vigente en su país
Temperatura de funcionamiento	-0°C / 45°C
Nivel de protección	IPX5
Tiempo de carga	Aproximadamente 6 horas
Autonomía**	hasta 30km
Sistema eléctrico	
Potencia nominal del motor	0.35kW; 350W sin escobillas, 17Nm
Potencia máxima del motor	0,5kW; 500W
Visor	LED de colores integrado con soporte smartphone
Batería	36V 12.5Ah 450Wh
Protección baja tensión	31V ± 0.5V
Límite de corriente	18A ± 1A
KERS	Si
Luces	LED delantero y trasero
Funcionalidad	Bluetooth
Medidas	
Peso neto	18.2 Kg
Peso bruto	23.7 Kg

* Respetar siempre el código de la carretera y las normas en cuestión vigentes en el país de circulación.

** Sujeto a variaciones en base al peso del conductor, a las condiciones de la calle y la temperatura.

12. Solución de los problemas

Falla	Causa	Solución
El motor no funciona	Problema eléctrico, presencia código de error	Pedir asistencia técnica
La rueda motriz no gira	Problema en los frenos El motor está bloqueado	Regular los frenos, si el problema persiste pedir asistencia técnica Verificar la correcta sujeción de la rueda, verificar que la rueda gire sin encender el vehículo. Si el problema persiste, pedir asistencia técnica
El motor se apaga mientras está en funcionamiento	Recalentamiento del motor Presencia de código de error	Detener el vehículo y esperar que se enfríe Pedir asistencia técnica
Después de haberlo cargado, el producto no se enciende o se apaga después de pocos km	Batería dañada	Pedir asistencia técnica
La batería no se carga o el producto no se enciende	Problemas de conexión La batería no está conectada (modelos con batería removible) La batería está descargada Batería dañada Problemas en el cargador de baterías	Pedir asistencia técnica Verificar si el conector de alimentación está conectado Cargar la batería al 100% Pedir asistencia técnica Sustituir el cargador de baterías

Tabla de códigos de error

Modelo	Código de error	Indicaciones	Solución
Active Bike	E01	Malfuncionamiento motor	Pedir asistencia técnica
	E02	Malfuncionamiento display	Pedir asistencia técnica
	E03	Malfuncionamiento frenos	Pedir asistencia técnica
	E04	Malfuncionamiento genérico de la centralita	Pedir asistencia técnica
	E05	Bloqueo motor	Apagar el vehículo, controlar y remover eventuales obstáculos presentes, si no se resuelve
	E09	Error señal centralita	Pedir asistencia técnica
Active Sport	01	Mal funcionamiento de la centralita	Pedir asistencia técnica
	02	Mal funcionamiento del sensor HALL	Pedir asistencia técnica
	04	Batería dañada	Pedir asistencia técnica
	05	Sobretensión de la batería	Esperar, recuperación automática

Active Sport	06	Mal funcionamiento del sensor freno	Verificar la posición de la palanca de freno
	07	Mal funcionamiento del acelerador	Verificar la posición del acelerador
	09	Anomalia comunicación visor	Pedir asistencia técnica
	10	Anomalia comunicación centralita	Pedir asistencia técnica
	11	Sobrecalentamiento de los MOS	Esperar, recuperación automática
	12	Sobrecalentamiento del motor eléctrico	Esperar, recuperación automática
	15	Anomalia del sensor de alineamiento	Pedir asistencia técnica
	16	Aviso caída del vehículo	Esperar, recuperación automática
Argento by Pininfarina KPF	E01	Malfuncionamiento motor	Pedir asistencia técnica
	E02	Malfuncionamiento MOS de la centralita	Pedir asistencia técnica
	E03	Malfuncionamiento sensor palanca freno	Pedir asistencia técnica
	E04	Malfuncionamiento acelerador	Pedir asistencia técnica
	E05	Protección baja tensión	Recargar la batería, si no funciona, pedir asistencia técnica
	E06	Error señal centralita	Pedir asistencia técnica
	E07	Protección por sobretensión	Apagar el vehículo, esperar algunos minutos antes de poner nuevamente en marcha el vehículo, si no se produce el reinicio pedir asistencia técnica
	E08	Avería del OP del controlador	Pedir asistencia técnica
Active EVO EVO SR	E01	Fallo de conectividad del motor	Pedir asistencia técnica
	E02	Avería ECU MOS	Pedir asistencia técnica
	E03	Mal funcionamiento del sensor de la palanca de freno	Pedir asistencia técnica
	E04	Mal funcionamiento de la palanca de aceleración	Pedir asistencia técnica
	E05	Protección contra baja tensión	Recargar la batería, si no se resuelve pedir asistencia técnica
	E06	Error de señal de la ECU	Pedir asistencia técnica
	E07	Protección contra sobretensiones	Apagar el vehículo, esperar algunos minutos antes de poner nuevamente en marcha el vehículo, si no se produce el reinicio pedir nuevamente asistencia técnica
	E09	Fallo del bloque motor	Apagar el vehículo, controlar y remover eventuales obstáculos presentes, si no se resuelve pedir asistencia técnica

1210 Comfort AS	E01	Mal funcionamiento motor	Pedir asistencia técnica
	E02	Mal funcionamiento MOS de la centralita	Pedir asistencia técnica
	E03	Mal funcionamiento sensor palanca freno	Pedir asistencia técnica
	E04	Mal funcionamiento aceleración	Pedir asistencia técnica
	E05	Protección baja tensión	Recargar la batería, si no se resuelve pedir asistencia técnica
	E06	Error señal centralita	Pedir asistencia técnica
	E07	Protección por sobretensión	Apagar el vehículo, esperar algunos minutos antes de poner nuevamente en marcha el vehículo, si no se produce el reinicio pedir nuevamente asistencia técnica
	E08	Avería del OP del controlador	Pedir asistencia técnica

13. Responsabilidad y términos generales de garantía

El conductor asume todos los riesgos asociados a la falta de uso de un casco y de otros dispositivos de protección.

El conductor tiene la obligación de respetar las normativas locales vigentes en relación con:

1. la edad mínima permitida para el conductor,
2. las restricciones en el tipo de los conductores que pueden utilizar el producto
3. todos los otros aspectos normativos

Además, el conductor tiene la obligación de mantener limpio y en perfecto estado de eficiencia el producto, de realizar con diligencia las comprobaciones de seguridad de su competencia tal como se describen en las secciones anteriores, de no manipular el producto de ningún modo y de conservar toda la documentación relativa al mantenimiento.

Le empresa no responde por los daños causados y no es responsable en ningún caso de los daños causados a los bienes o a las personas en las siguientes circunstancias:

- el producto es utilizado de modo inadecuado o no conforme a lo que figura en el manual de instrucciones;
- el producto, luego de la compra, es alterado o manipulado en todos o en algunos de sus componentes.

En caso de mal funcionamiento del producto para causas no imputables a comportamientos incorrectos del conductor y en el caso en que se quieran consultar los términos generales de garantía contactar con el revendedor o visitar el sitio web www.platum.com/en/argento-e-mobility/

Siempre están excluidos del campo de aplicación de la Garantía Legal de los Productos eventuales averías o mal funcionamientos causados de hechos accidentales y/o atribuibles a responsabilidades del Adquisidor, es decir, de un uso del Producto no conforme a su destino de uso y/o a lo previsto en la documentación técnica anexada al Producto, es decir debido a la falta de regulación de las partes mecánicas, desgaste natural de los materiales laborables o causados de errores de ensamblaje, carencia de mantenimiento y/o de uso del mismo no conforme a las instrucciones.

Por ejemplo, deben considerarse excluidos de la garantía Legal relativa a los Productos:

- los daños causados por golpes, caídas accidentales o colisiones, agujeros;
- los daños causados de uso, exposición o almacenaje en ambiente no adecuado (ej: presencia de lluvia y/o fango, exposición a la humedad o fuente de calor excesiva, contacto con la arena o con otras sustancias)
- los daños por falta de regulación por puesta en carretera y/o mantenimiento de partes mecánicas, frenos de disco mecánico, manubrio, neumático, etc.; la instalación incorrecta y/o el ensamblaje incorrecto de partes y/o componentes
- el desgaste natural de los materiales laborables: freno con disco mecánico (ej: pastillas, pinzas, disco, cables), neumáticos, plataformas, juntas, cojinetes, luces de led y bombillas, caballete, manijas, guardabarros, partes de neumático (plataforma), cableados de los conectores de los cables, mascarillas y adhesivos;
- el mantenimiento inadecuado y/o el uso inadecuado de la batería del producto;
- la manipulación y/o el forzado de partes del producto;
- el mantenimiento o la modificación incorrecta o no adecuada del Producto;
- el uso inadecuado del Producto (ej: carga excedente, uso en competencias y/o para actividades comerciales de renta o alquiler);
- mantenimientos, reparaciones y/o intervenciones técnicas en el producto realizados por terceros no autorizados;
- daños a los Productos derivados del transporte, donde se realiza a cargo del Adquisidor;
- daños y/o defectos derivados del uso de partes de repuesto no originales.

Invitamos a que se consulte la versión más actualizada de los términos de garantía disponible en el sitio web www.platum.com/en/assistance/



ATENCIÓN

Tratamiento del dispositivo eléctrico o electrónico al final de su vida útil (aplicable en todos los países de la Unión Europea y en otros sistemas europeos con sistema de recogida selectiva)



Este símbolo en el producto o en el empaque indica que el producto no debe ser considerado como un desecho

doméstico normal, sino que en cambio debe entregarse a un punto de recogida apropiado para el Reciclaje de Aparatos Eléctricos y Electrónicos (RAEE).

Asegurándose de que este producto sea eliminado correctamente, contribuirá a prevenir potenciales consecuencias negativas para el ambiente y para la salud que podrían de lo contrario ser causadas por su eliminación inadecuada. El reciclaje de los materiales ayuda a conservar los recursos naturales.

Para obtener información más detallada sobre el reciclaje y la eliminación de este producto, póngase en contacto con el servicio local de eliminación de residuos o con la tienda donde lo compró.

En cualquier caso, la eliminación debe realizarse de acuerdo con la normativa vigente en el país de compra.

En particular, los consumidores tienen la obligación de no eliminar los RAEE como residuos urbanos, sino que deben participar en la recogida selectiva de este tipo de residuos a través de dos modalidades de entrega.

- En los Centros de Recogida municipales (también llamados Eco-piazzole, islas ecológicas), directamente o a través de los servicios de recogida de los ayuntamientos, cuando estos estén disponibles;
- En los puntos de venta de nuevos equipos eléctricos y electrónicos.

Aquí se pueden entregar gratuitamente los RAEE muy pequeños (con el lado más largo de menos de 25 cm) mientras que los más grandes pueden entregarse a razón de 1 por 1, es decir, entregando el producto antiguo cuando se adquiere uno nuevo con las mismas funciones.

Además, la modalidad 1 contra 1 siempre está garantizada durante el acto de compra por parte del consumidor de una nueva AEE, con independencia del tamaño del RAEE.

En caso de eliminación abusiva de aparatos eléctricos o electrónicos podrían aplicarse las sanciones previstas de la normativa vigente en materia de protección ambiental (normativa italiana, es necesario verificar las normativas en marcha en el país de uso/ eliminación del medio).

Cuando los RAEE contengan pilas o acumuladores, estos deberán retirarse y someterse a una recogida selectiva específica.



ATENCIÓN

Tratamiento de las Batería agotadas (aplicable en todos los países de la Unión Europea y en otros sistemas europeos con sistema de recogida selectiva)

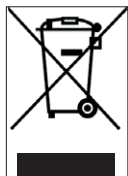

Este símbolo en el producto o en el empaque indica que la batería no debe ser considerada un desecho doméstico

normal. En algunos tipos de batería este símbolo podría ser utilizado en combinación con un símbolo químico.

Los símbolos químicos del Mercurio (Hg) o del Plomo (Pb) se añaden si la batería contiene más del 0,0005% de mercurio o del 0,004% de plomo.

Asegurándose de que las pilas-baterías sean eliminadas correctamente, contribuirá a prevenir potenciales consecuencias negativas para el ambiente y para la salud que podrían de lo contrario ser causadas por su eliminación inadecuada. El reciclaje de los materiales ayuda a conservar

los recursos naturales. En caso de productos que, por motivos de seguridad, rendimiento o protección de los datos requieran una conexión fija a una pila/batería interna, la misma deberá ser sustituida solo por personal de asistencia cualificado.

Entregar el producto al final de su vida útil en puntos de recogida adecuados para la eliminación de aparatos eléctricos y electrónicos. Esto garantiza que también la pila en su interior se tratará correctamente.

Para obtener información más detallada sobre la eliminación de la pila-batería agotada o del producto, póngase en contacto con el servicio de eliminación de residuos domésticos o con la tienda donde compró el producto.

En cualquier caso, la eliminación debe realizarse de acuerdo con la normativa vigente en el país de compra.

Ce manuel est valable pour les modèles suivants de trottinettes électriques:

**Active Bike, Active Sport, Argento by Pininfarina KPF,
Active EVO, EVO SR, 1210 Comfort AS, AG23, AG25, AG30**

Table des matières

1. Consignes de sécurité
2. Contenu de l'emballage et montage
3. Panoramique du produit
4. Recharge et activation de la batterie
5. Informations sur les commandes / Panneau de commande
6. Guide rapide
7. Plier et transporter
8. Autonomie et performances
9. Stockage, entretien et nettoyage
10. Configuration APPLICATION
11. Fiche technique
12. Résolution des problèmes
13. Responsabilité et conditions générales de garantie

Mode d'emploi
AR-MO-000002 REV. 0

Instructions traduites de l'original italien

Nous vous remercions pour avoir choisi ce produit.
Pour toute information, pour bénéficier du SAV, et pour consulter les conditions générales de garantie,
veuillez contacter votre revendeur ou visiter le site www.platum.com/en/argento-e-mobility/

1. Consignes de sécurité

IMPORTANT! Veuillez lire et suivre attentivement les instructions suivantes avant d'utiliser le produit. Conservez ce manuel pour toute référence ultérieure ou pour les nouveaux utilisateurs.

Prenez le temps d'apprendre les bases de la pratique afin d'éviter tout accident grave qui pourrait survenir au cours des premiers mois. Contactez votre revendeur pour obtenir une assistance appropriée sur la façon d'utiliser correctement le produit ou pour être dirigé vers un organisme de formation approprié.

La société décline toute responsabilité, directe ou indirecte, due à d'une mauvaise utilisation du produit, du non-respect tant du code de la route que des instructions contenues dans ce mode d'emploi, des accidents et des litiges causés par le non-respect et les actions illégales.

Ce produit doit être utilisé à des fins récréatives, pour une seule personne et non pour le transport de passagers, il ne peut donc pas être utilisé par plus d'une personne à la fois.

Ne modifiez pas l'utilisation prévue du véhicule de quelque manière que ce soit, ce produit ne convient pas aux cascades, aux compétitions, au transport d'objets, au remorquage d'autres véhicules ou d'appendices.

La trottinette électrique doit être utilisée avec prudence, en respectant toujours les règles imposées par le Code de la route du pays dans lequel elle est utilisée, afin d'éviter les dangers et de prendre le maximum de précautions pour soi-même et pour les autres.



ATTENTION

Conditions de conduite:

Modèle Trottinette	Active Bike	Active Sport	Argento by Pininfarina KPF	Active EVO / EVO SR	1210 Comfort AS
Code produit sans clignotants	AR-MO-210001	AR-MO-210004	PI-MO-210001	-	-
Code produit avec clignotants inclus	-	-	PI-MO-210002	AR-MO-210005 AR-MO-220001	-
Code produit avec deux commandes de frein	-	-	-	AR-MO-220004 AR-MO-230002	AR-MO-220002
Poids MIN (Kg)	30	30	30	30	30
Poids MAX (Kg)	120	120	100	100	120
Âge MIN *	14	14	14	14	14
Âge MAX *	65	65	65	65	65
Hauteur (cm) MIN	120	120	120	120	120
Hauteur (cm) MAX	200	200	200	200	200

Modèle Trottinette	AG23	AG25	AG30
Code produit sans clignotants	-		
Code produit avec clignotants inclus	-		
Code produit avec deux commandes de frein	AR-MO-240001	AR-MO-240002	AR-MO-240003
Poids MIN (Kg)	30	30	30
Poids MAX (Kg)	100	100	100
Âge MIN *	14	14	14
Âge MAX *	65	65	65
Hauteur (cm) MIN	120	120	120
Hauteur (cm) MAX	200	200	200

* Avant d'utiliser le produit, vérifiez et suivez les réglementations locales concernant l'âge minimum requis pour le conducteur, les restrictions sur le type de conducteur pouvant utiliser le produit et l'utilisation-même du produit.

Le niveau de pression acoustique (bruit) d'émission pondéré A à l'oreille du conducteur est inférieur à 70 dB(A).

Forme graphique des consignes de sécurité

Pour identifier les messages de sécurité contenus dans ce manuel, les symboles graphiques suivants seront utilisés. Ils sont destinés à attirer l'attention du lecteur / de l'utilisateur sur l'utilisation correcte et sûre du produit.



ATTENTION

Faire attention

Ils mettent en évidence les règles à suivre pour éviter d'endommager le produit et / ou prévenir les situations dangereuses.



DANGER

Risques résiduels

Signale la présence de dangers qui causent des risques résiduels auxquels l'utilisateur doit prêter attention pour éviter les blessures et les dommages matériels.

Avertissements généraux



ATTENTION

Il est important de garder à l'esprit que lorsque vous êtes dans un lieu public ou sur la route, même si vous suivez ce mode d'emploi à la lettre, vous n'êtes pas à l'abri de blessures causées par des violations ou des actions inappropriées prises envers d'autres véhicules, obstacles ou personnes. Toute mauvaise utilisation du produit ou le non-respect des instructions de ce mode d'emploi peut entraîner de graves dommages.

Ce produit est un véhicule électrique. Plus vous roulez vite, plus la distance de freinage est longue. Un freinage d'urgence sur des routes glissantes, boueuses, humides ou verglacées peut faire patiner les roues et vous faire perdre l'équilibre. Veuillez maintenir une vitesse et une distance de sécurité suffisantes par rapport aux autres véhicules ou aux piétons. Soyez très prudent lorsque vous roulez sur des routes inconnues. N'ouvrez pas le béquille lorsque vous utilisez le produit, vous risqueriez de vous blesser gravement et d'endommager le produit.



ATTENTION

Sur les routes mouillées, la distance de freinage augmente et l'adhérence diminue considérablement par rapport aux routes sèches!

Conduisez plus prudemment, respectez les distances de sécurité!

Pour votre propre sécurité, portez toujours : un casque, des genouillères et des coudières pour vous protéger des chutes et des blessures lorsque vous utilisez le produit. Lors du prêt du produit, demandez au conducteur de porter l'équipement de sécurité et expliquez- lui comment utiliser le véhicule. Pour éviter toute blessure, ne prêtez pas le produit à des personnes qui ne savent pas comment l'utiliser. Portez toujours des chaussures avant d'utiliser le produit.

Les enfants ne doivent pas jouer avec la trottinette, ni être autorisés à la nettoyer ou à la réparer.

Lorsque vous conduisez le produit, veillez à ne pas effrayer les enfants et les piétons. Lorsque vous passez derrière eux, avertissez-les à l'aide du klaxon et ralentissez en respectant la vitesse minimale de 6km/h.



Information sur les fréquences:

La fréquence Bluetooth® est située dans une bande comprise entre 2,4000 GHz et 2,4835 GHz.

La puissance maximale des bandes de fréquences est de 100mW.

Instructions et avertissements sur le comportement au volant

Conditions	Utilisation inappropriée/prévue	Utilisation inappropriée
Conducteurs	Un	Plusieurs personnes, avec des enfants ou des animaux
Équipement de sécurité	Casque, genouillère, coudières, gilet réfléchissant	Aucun équipement
Contrôle avant de conduire	Avant chaque utilisation, vérifiez les freins et leur état d'usure, vérifiez la pression des pneus (voir la valeur recommandée sur le flanc du pneu), l'état d'usure des roues, l'accélérateur, les clignotants, les feux et l'état de charge de la batterie En cas de constat de bruits inhabituels ou d'anomalies, n'utilisez pas le produit et contactez le revendeur ou le SAV autorisé	Ne jamais vérifier le produit avant de conduire Utiliser le produit en présence de bruits ou d'anomalies
Marcher en poussant le produit	N'accélérez pas Conduire en marchant sur les passages piétons Dans les zones piétonnes sans mode piéton (6 km/h) Dans les zones surpeuplées	Appuyer sur l'accélérateur Conduire le véhicule sur les passages piétons Conduire le véhicule dans des zones piétonnes s'il n'est pas en mode piéton (6 km/h) Conduire le véhicule dans des zones surpeuplées
Stationnaire	La personne qui conduit ce produit doit être capable de poser facilement ses deux pieds par terre tout en tenant le guidon à la bonne hauteur	Non essere in grado di mantenere fermo ed in equilibrio il prodotto. Sedersi sul prodotto in marcia o da fermo
Conduite dans des conditions normales	Pas d'objets accrochés au guidon	Les objets qui pendent du guidon provoquent une instabilité et peuvent gêner lors des manœuvres
	Conduite avec les deux mains sur le guidon	Conduite à une main ou mains libres
	N'utilisez pas d'appareils tels que des téléphones, des montres intelligentes, des lecteurs de musique ou des écouteurs	Utiliser des appareils tels que des téléphones, des montres intelligentes, des lecteurs de musique, des écouteurs
	Conduite avec les deux pieds sur la plate-forme, confortablement et en toute sécurité	Conduite avec un ou deux pieds hors de la plate-forme Il est interdit de placer et de concentrer du poids sur le garde-boue arrière.
	Conduite avec un casque et des équipements de protection	Conduite sans casque et sans équipement de protection
	Conduite sur route faciles d'accès, lisses et compactes, éviter les zones à forte circulation ou les zones surpeuplées: par exemple, piste cyclable réservée, surfaces pavées lisses	Conduite sur autoroute, routes longue distance Conduite sur routes fréquentées Conduite sur les trottoirs Conduite dans des zones surpeuplées Conduite sur routes très accidentées Conduite à proximité de: ravins, escarpements, ports, mer, lacs et fleuves
	Respectez les réglementations locales en vigueur et le code de la route	Non-respect de la réglementation en vigueur et du code de la route
	Regardez toujours devant vous et faites attention à tous les obstacles, véhicules et piétons à proximité	Ne vous laissez pas distraire au volant
	Changez de direction, en s'assurant d'être vu, en modérant sa vitesse	Changer brusquement de direction à grande vitesse sans s'assurer d'être vu
	Dans tous les cas, anticipez votre trajectoire et modérez votre vitesse en respectant le code de la route et les personnes les plus vulnérables Utilisez toujours les indicateurs de direction s'ils sont installés sur le produit	Le fait de freiner et de prendre un virage en même temps rend le véhicule instable N'utilisez pas d'indicateurs de direction
Ralentissez en présence de piétons	Accélérer ou maintenir une vitesse constante en présence de piétons	
Utilisez le mode piéton dans les zones piétonnes (6 Km/h)	Conduire sans utiliser le mode piéton dans les zones piétonnes (6 km/h)	
Signalez votre présence en utilisant la sonnette	Ne pas annoncer votre présence en utilisant la sonnette	

Conditions	Utilisation inappropriée/prévvue	Utilisation inappropriée
Conditions routières irrégulières: dos d'âne / marches / surface de route accidenté	Conduite à vitesse modérée Pliez légèrement les genoux pour mieux amortir les chocs lorsque vous traversez une surface irrégulière	Conduite à grande vitesse Accélérer sur les bosses et les dos d'âne, descendre les marches, sauter par-dessus les obstacles, monter sur les trottoirs, conduire de manière rigide
Comportement: dans les virages, en descente, en présence d'obstacles, de véhicules et de piétons à proximité	Respectez toujours la distance de sécurité Arrêter d'accélérer Freiner et ralentir Conduisez à une vitesse modérée et freinez en toute sécurité Faites attention aux portes et autres obstacles en hauteur	Ne pas respecter la distance de sécurité Accélérer Conduite à grande vitesse, freinage brusque Passage sous des obstacles élevés
Conditions de visibilité	Ne conduisez que s'il y a suffisamment de lumière pour conduire en toute sécurité. Lorsque vous conduisez dans des conditions de luminosité défavorables (à partir d'une demi-heure après le coucher du soleil, pendant toute la période d'obscurité et également pendant la journée, si les conditions météorologiques empêchent la visibilité de la route, lorsque vous traversez des tunnels), pensez à allumer les feux de votre produit et à porter un gilet ou des bretelles réfléchissants	Conduire dans des conditions de luminosité défavorables avec les feux éteints et sans utiliser de gilet ou de bretelles réfléchissants
Conditions météo	Conduite dans des conditions météorologiques optimales (sans pluie)	Conduites dans des conditions défavorables : sous la pluie, lorsqu'il neige, en présence de glace ou de boue sur la route, de vent fort, en cas de brouillard
Se garer	Dans les zones désignées sans gêner la circulation des véhicules et des piétons Sur les surfaces lisses, en s'assurant de la stabilité Éteignez le produit et utilisez toujours un dispositif antivol Utiliser la béquille fournie en dotation	Partout, entravant la circulation des véhicules et des piétons Sur des surfaces inégales et sans garantie de stabilité Laisser le produit allumé, sans surveillance et sans dispositif antivol
Faire des sports extrêmes / acrobaties	NON	OUI Conduite à proximité de : ravins, escarpements, ports, mer, lacs et fleuves Conduite sur les flaques d'eau Course avec d'autres véhicules
Soumettre le produit à de forts impacts	NON	OUI jeter sur des objets ou des personnes, jeter depuis des marches ou d'en haut

Que faire après une chute:

Vérifiez que le levier d'accélérateur fonctionne correctement. Pour cela, accélérez et décélérez plusieurs fois.

Vérifiez toujours que les freins fonctionnent correctement. Pour ce faire, descendez du produit, poussez-le en avant et freinez pour vous assurer qu'il réagit aux commandes.

Vérifiez que tous les composants du véhicule sont en place et solidement fixés.

Vérifiez l'état d'usure et la pression des pneus (la valeur recommandée est indiquée sur le côté du pneu).





Vérifiez l'usure des freins et des câbles.





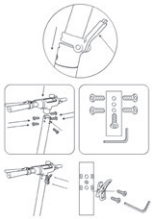

Les freins peuvent devenir chauds pendant l'utilisation. Ne touchez pas après utilisation.

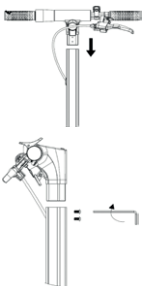
2. Contenu de l'emballage et montage

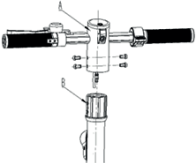
Produit assemblé, le guidon sera monté avec les vis fournies dans l'emballage.

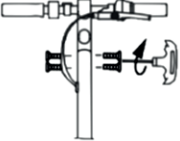
Modèle	Image de référence	Dans l'emballage	Montage guidon
Active Bike		<p>chargeur de batterie câble de recharge roue / garde-boue / phare / feu avant</p> <p>1 vis, 1 écrou, 2 rondelles clé Allen 5 clé à fourche 10-8 2 clés de contact</p>	 <p>Installer le guidon sur la colonne en serrant le levier</p>
Active Sport		<p>chargeur de batterie câble de recharge 7 vis M4 clé Allen 2,5 clés Allen 4 et 5 adaptateur pour gonflage pneus bague du système de fermeture</p>	
Argento by Pininfarina KPF		<p>chargeur de batterie câble de recharge 2 vis M5 et 2 rondelles clé Allen 3</p>	

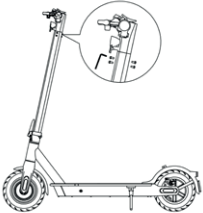
<p>Active Evo EVO SR</p>		<p>Câble du chargeur 4 vis M6 à clé Allen 4</p>	
<p>1210 Comfort AS</p>		<p>chargeur de batterie câbles de recharge 4 vis m5 3 clés Allen</p>	
<p>AG23 AG25 AG30</p>		<p>Chargeur de batterie Câble de recharge 6 vis 1 clés Allen</p>	

Passages :

- Sortez le produit de son emballage
- Ouvrez la béquille et vérifiez la stabilité du produit

Instructions Active Sport

- Ouvrez la perche du guidon et fixez-la en fermant le levier du mécanisme de fermeture
- Connecter le câble d'alimentation de l'écran au câblage principal
- Installer le guidon sur la potence (ne pas pincer les câbles)
- Serrer les vis de la potence avec la clé fournie
- Installer la bague du système de fermeture
- Régler le mécanisme de fermeture de la potence*

Instructions Argento by Pininfarina KPF

- Ouvrez la perche du guidon et fixez-la en fermant le levier du mécanisme de fermeture
- Connecter le câble d'alimentation de l'écran au câblage principal
- Installer le guidon sur la potence (ne pas pincer les câbles)
- Serrer les vis de la potence avec la clé fournie
- Régler le mécanisme de fermeture de la potence*

Instructions Active EVO / EVO SR





- Ouvrez la colonne du guidon et fixez-la en fermant le levier du mécanisme de fermeture
- Branchez le câble d'alimentation de l'affichage au câblage principal (si nécessaire)
- Installez le guidon sur la colonne (sans écraser les câbles)
- Insérez et serrez les vis de la colonne avec la clé fournie
- Effectuez le réglage du mécanisme de fermeture de la colonne* (si nécessaire)

Instructions 1210 Comfort AS

- Ouvrez la potence du guidon et fixez-la en fermant le levier du mécanisme de fermeture
- Branchez le câble d'alimentation de l'écran au câblage principal (si nécessaire)
- Installez le guidon sur la potence (sans écraser les câbles)
- Serrez les vis sur la potence avec la clé fournie
- Effectuez le réglage du mécanisme de fermeture de la potence* (si nécessaire)

Instructions AG23 / AG25 / AG30

- Ouvrez la potence du guidon et fixez-la en fermant le levier du mécanisme de fermeture
- Branchez le câble d'alimentation de l'écran au câblage principal (si nécessaire)
- Installez le guidon sur la potence (sans écraser les câbles)
- Serrez les vis sur la potence avec la clé fournie
- Effectuez le réglage du mécanisme de fermeture de la potence* (si nécessaire)

Modèle	Image de référence	* Réglage
Active Sport		<p>Une vis hexagonale creuse se trouve à l'extérieur du mécanisme. Si la potence du guidon devient instable après la fermeture, régler la vis du mécanisme en la serrant ou en la desserrant selon les besoins pour augmenter la stabilité de la potence.</p>
Argento by Pininfarina KPF		<p>Une vis hexagonale est située à l'intérieur du mécanisme. Si la potence du guidon devient instable après la fermeture, régler la vis du mécanisme en la serrant ou en la desserrant selon les besoins pour augmenter la stabilité de la potence.</p>
Active EVO EVO SR		<p>Une vis hexagonale est située à l'intérieur du mécanisme. Si la potence du guidon devient instable après la fermeture, régler la vis du mécanisme en la serrant ou en la desserrant selon les besoins pour augmenter la stabilité de la potence.</p>
1210 Comfort AS		<p>Un goujon hexagonal est situé à l'intérieur du mécanisme. Si la potence du guidon devient instable après la fermeture, réglez le goujon du mécanisme en le serrant ou en le desserrant selon les besoins pour augmenter la stabilité de la potence.</p>
AG23 AG25 AG30		<p>Une vis hexagonale est située à l'intérieur du mécanisme. Si la potence du guidon devient instable après la fermeture, régler la vis du mécanisme en la serrant ou en la desserrant selon les besoins pour augmenter la stabilité de la potence.</p>

Instructions de montage de la roue Active Bike



Passages :

1. Déballez la roue avant
2. Démontez et retirez le débloccage rapide de la roue avant
3. Connectez le blocage rapide à la fourche
4. Retirez et installez le garde-boue avant et le phare avec la vis, l'écrou et les rondelles fournis
5. Serrez les tiges du garde-boue sur la fourche
6. Vérifiez que l'étrier de frein n'entre pas en contact avec la tige
7. Régler le mécanisme de fermeture de la potence



ATTENTION

Assemblez le produit correctement. Si, au cours du montage, on constate des vices de fabrication, des passages imprécis ou des difficultés de montage ou de réglage, ne pas conduire le véhicule et contacter le revendeur ou visiter le site www.platum.com/en/argento-e-mobility/ pour obtenir une assistance technique.

N'utilisez pas d'accessoires et / ou de pièces supplémentaires non approuvés par le fabricant.

Tenez les enfants à l'écart des pièces en plastique (y compris les matériaux d'emballage) et des petites pièces qui peuvent provoquer une suffocation.

Il est interdit de modifier ou de transformer le produit ou ses parties de quelque manière que ce soit, car cela pourrait nuire à l'efficacité, à la structure et causer des dommages. Retirez toute arête vive causée par une mauvaise utilisation, un bris ou un endommagement du produit. Si vous détectez des défauts d'usine, des bruits inhabituels ou des anomalies, ne conduisez pas le véhicule et contactez votre concessionnaire ou visitez le site www.platum.com/en/argento-e-mobility/ pour bénéficier du SAV.

3. Panoramique du produit

Compte tenu du développement technologique continu, le fabricant se réserve le droit de modifier le produit sans préavis, sans mise à jour automatique de ce mode d'emploi.

Pour plus d'informations et pour consulter les révisions de ce manuel, visitez le site www.platum.com/en/argento-e-mobility/

Active Bike



1. Levier de frein arrière
2. Écran
3. Accélérateur
4. Bloc de contact
5. Réglage de la colonne de direction
6. Colonne de direction
7. Mécanisme de pliage
8. Porte de charge
9. Planche
10. Feu arrière
11. Roue du moteur
12. Frein à disque
13. Châssis
14. Béquille
15. Roue libre
16. Frein à disque
17. Phare avant
18. Levier du mécanisme de pliage
19. Sonnette
20. Bouton d'éclairage
21. Levier de frein avant
22. Levier du guidon

Active Sport



1. Sonnette
2. Levier de frein
3. Clip du système de fermeture
4. Levier du mécanisme de pliage
5. Planche
6. Crochet de verrouillage
7. Feu arrière
8. Frein à disque
9. Roue libre
10. Béquille arrière
11. Indicateurs de direction
12. Béquille
13. Porte de charge
14. Châssis
15. Roue de moteur
16. Fourche avant amortie
17. Phare avant
18. Accélérateur



1. Accélérateur
2. Écran
3. Clip du système de fermeture
4. Commande des indicateurs de direction
5. Levier de frein
6. Port de charge
7. Planche
8. Crochet de verrouillage
9. Fourche arrière amortie
10. Moteur et frein électronique
11. Béquille
12. Châssis
13. Frein à tambour
14. Fourche avant
15. Levier du mécanisme de pliage
16. Phare avant

Active EVO / EVO SR

1. Écran
2. Bouton multifonction
3. Levier de frein électrique (EVO SR)
4. Commande des indicateurs de direction
5. Crochet de fermeture de tige de guidon
6. Levier de frein
7. Câble du frein
8. Planche
9. Garde-boue arrière
10. Clip de fermeture tige guidon
11. Feu arrière
12. Roue moteur arrière
13. Port de charge
14. Béquille
15. Frein avant
16. Roue avant
17. Levier du mécanisme de fermeture
18. Crochet de sécurité
19. Phare avant
20. Boutons
21. Accélérateur
22. Cadenas à combinaison
(AR-MO-230002 uniquement)





1. Accélérateur
2. Clip de verrouillage de la potence de direction
3. Support pour smartphone
4. Contrôle des clignotants
5. Levier de frein avec sonnette incorporée
6. Phare avant
7. Levier du mécanisme de pliage
8. Garde-boue avant
9. Roue libre avec frein à tambour
10. Compartiment à batterie
11. Port de recharge
12. Roue moteur avec frein à tambour
13. Feu arrière
14. Garde-boue arrière
15. Crochet de verrouillage de la potence de direction
16. Planche
17. Cadenas à combinaison
18. Écran (d'affichage)
19. Indicateur de direction
20. Levier de frein

Instructions pour le cadenas à combinaison (AR-MO-220002/AR-MO-230002)

Mot de passe prédéfinie : 0000.

Personnalisation de la combinaison : assurez-vous d'avoir saisi correctement la combinaison actuelle. Ensuite, déplacez le sélecteur de modification (A) dans la direction indiquée par le symbole triangulaire (B) et définissez la nouvelle combinaison souhaitée. Enfin, remettez le sélecteur de modification dans sa position d'origine.

Utilisation du cadenas : si la combinaison saisie est correcte, retirez le câble en acier de la potence de direction de la trottinette. Enroulez le câble autour d'un poteau ou d'un objet fixe et insérez-le dans le trou prévu sur le cadenas (C). Altérez la combinaison numérique au hasard pour verrouiller le cadenas. Une fois le cadenas activé, le bouton de déverrouillage

(D) ne pourra plus être appuyé tant que la combinaison correcte soit rétablie pour le déverrouiller.

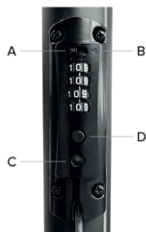

AG23



1. Accélérateur
2. Écran (d'affichage)
3. Sonnette
4. Levier de frein
5. Potence de direction
6. Plateforme
7. Clip de verrouillage de la potence de direction
8. feu arrière
9. Frein à disque
10. Pied
11. Port de recharge
12. Roue motrice
13. Mécanisme de pliage
14. Feu avant
15. Indicateur de direction
16. Contrôle des clignotants

AG25

1. Accélérateur
2. Écran (d'affichage)
3. Sonnette
4. Levier de frein
5. Potence de direction
6. Plateforme
7. Clip de verrouillage de la potence de direction
8. feu arrière
9. Frein à disque
10. Pied
11. Port de recharge
12. Roue motrice
13. Mécanisme de pliage
14. Serrure à combinaison
15. Feu avant
16. Indicateur de direction
17. Contrôle des clignotants



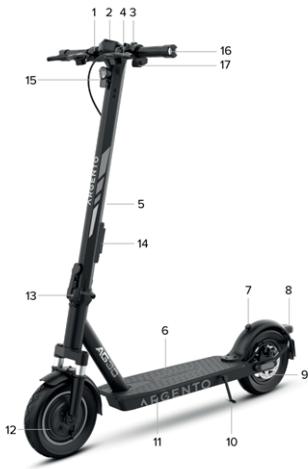

1. Accélérateur
2. Écran (d'affichage)
3. Sonnette
4. Levier de frein
5. Potence de direction
6. Plateforme
7. Clip de verrouillage de la potence de direction
8. feu arrière
9. Frein à disque
10. Pied
11. Port de recharge
12. Roue motrice
13. Mécanisme de pliage
14. Serrure à combinaison
15. Feu avant
16. Indicateur de direction
17. Contrôle des clignotants

Instructions pour le cadenas à combinaison (AG25 / AG30)

Mot de passe prédéfinie : 0000.

Personnalisation de la combinaison : assurez-vous d'avoir saisi correctement la combinaison actuelle. Ensuite, déplacez le sélecteur de modification (A) dans la direction indiquée par le symbole triangulaire (B) et définissez la nouvelle combinaison souhaitée. Enfin, remettez le sélecteur de modification dans sa position d'origine.

Utilisation du cadenas : si la combinaison saisie est correcte, retirez le câble en acier de la potence de direction de la trottinette. Enroulez le câble autour d'un poteau ou d'un objet fixe et insérez-le dans le trou prévu sur le cadenas (C). Altérez la combinaison numérique au hasard pour verrouiller le cadenas. Une fois le cadenas activé, le bouton de déverrouillage

(D) ne pourra plus être appuyé tant que la combinaison correcte soit rétablie pour le déverrouiller.

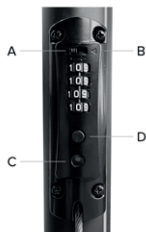

4. Recharge et activation de la batterie

Lors de la première utilisation, chargez le produit à 100 %. Assurez-vous que le produit, le chargeur et le port de recharge sont secs.

Instructions:

Ouvrir le chevalet.

Éteindre la trottinette.

Modèle	Image de référence	Instructions
Active Bike		<ul style="list-style-type: none">- Retirer le cache en caoutchouc de la prise de charge- Brancher le chargeur sur le port de charge, puis à la prise électrique.- Lorsque le produit est complètement chargé, le voyant du chargeur passe du rouge (recharge) au vert (recharge terminée).- Une fois la recharge terminée, fermer le cache en caoutchouc de la prise de charge- Débrancher le chargeur de la prise de courant
Active Sport		<ul style="list-style-type: none">- Retirer le cache en caoutchouc de la prise de charge- Brancher le chargeur sur le port de charge, puis à la prise électrique.- Lorsque le produit est complètement chargé, le voyant du chargeur passe du rouge (recharge) au vert (recharge terminée).- Une fois la recharge terminée, fermer le cache en caoutchouc de la prise de charge- Débrancher le chargeur de la prise de courant

**Argento by
Pininfarina
KPF**



- Retirer le cache en caoutchouc de la prise de charge
- Brancher le chargeur sur le port de charge, puis à la prise électrique.
- Lorsque le produit est complètement chargé, le voyant du chargeur passe du rouge (recharge) au vert (recharge terminée).
- Une fois la recharge terminée, fermer le cache en caoutchouc de la prise de charge
- Débrancher le chargeur de la prise de courant

**Active EVO
EVO SR**



- Retirez le couvercle en caoutchouc de la prise de recharge.
- Branchez le chargeur sur la prise murale, puis sur le port de charge.
- Lorsque le produit est complètement chargé, le voyant du chargeur passe du rouge (recharge) au vert (recharge terminée).
- Après la charge, réinsérez le couvercle en caoutchouc dans la prise de charge.
- Débranchez le chargeur du port de charge et ensuite de la prise murale.

**1210
Comfort AS**



- Retirez le couvercle en caoutchouc de la prise de recharge.
- Branchez d'abord le chargeur de batterie à une prise secteur, puis sur le port de recharge de la trottinette électrique.
- Lorsque le produit est complètement chargé, le voyant du chargeur passe du rouge (recharge) au vert (recharge terminée).
- Après la recharge de la batterie, réinsérez le couvercle en caoutchouc dans la prise de recharge.
- Débranchez le chargeur de batterie du port de recharge de la trottinette puis de la prise électrique.

AG23
AG25
AG30



- Retirez le couvercle en caoutchouc de la prise de recharge.
- Branchez le chargeur à la prise murale, puis sur au port de charge.
- Lorsque le produit est complètement chargé, le voyant du chargeur passe du rouge (recharge) au vert (recharge terminée).
- Après la recharge de la batterie, réinsérez le couvercle en caoutchouc dans la prise de recharge.
- Débranchez le chargeur du port de charge puis de la prise murale.

Pour recharger ce produit, utiliser UNIQUEMENT le chargeur fourni.

Modèle	Modèle chargeur de batterie	Tension de sortie	Temps de charge
Active Bike	XHK-800B-4220	42V – 2A	6 h
Active Sport	XVE126-6300180	63V – 1.8A	7 h
Argento by Pininfarina KPF	HLT-180-4202000	42V – 2A	5 h
Active EVO / EVO SR	FY0634201500	42V – 1.5A	4 h
1210 Comfort AS	XVE083-4200200	42V – 2A	6 h
AG23	HLT-180-4201500	42V – 1,5A	5 h
AG25	HLT-180-4201500	42V – 1.5A	5,5 h
AG30	HLT-180-4201500	42V – 1.5A	6 h

L'utilisation d'un autre type de chargeur peut endommager le produit ou impliquer d'autres risques potentiels.

Ne chargez jamais le produit sans surveillance. N'allumez pas la trottinette pendant la recharge.

Après chaque utilisation, rechargez complètement la batterie pour prolonger sa durée de vie. Ne rechargez pas le produit immédiatement après son utilisation. Laissez le produit refroidir pendant une heure avant de le recharger.

Le produit ne doit pas être chargé pendant de longues périodes. La surcharge réduit la durée de vie de la batterie et présente des risques potentiels supplémentaires.

Il est conseillé de ne pas laisser le véhicule se décharger complètement pour éviter d'endommager la batterie.

Les dommages causés par une absence prolongée de charge sont irréversibles et ne sont pas couverts par la garantie limitée. Une fois le dommage survenu, la batterie ne peut plus être rechargée (le démontage de la batterie par du personnel non qualifié est interdit car cela pourrait entraîner des chocs électriques, des courts-circuits ou même des incidents de sécurité majeurs). Si vous êtes absent pendant un certain temps, par exemple pendant les vacances, et que vous confiez l'appareil à un tiers, laissez-le à l'état de charge partielle (20% - 50 % de charge), et non à l'état de charge complète.

Effectuez un contrôle visuel régulier du chargeur et des câbles du chargeur. Si le câble du chargeur présente des dommages évidents, ne l'utilisez pas pour éviter tout dommage et/ ou risque supplémentaire, contactez-nous pour un remplacement.

Avvertissements concernant la batterie

La batterie est composée de cellules lithium-ion et de produits chimiques dangereux pour la santé et l'environnement. N'utilisez pas le produit s'il dégage des odeurs, des substances ou une chaleur excessive. Ne mettez pas au rebut le produit ou la batterie avec les déchets ménagers. L'utilisateur final est responsable de l'élimination des équipements électriques et électroniques et des batteries conformément à toutes les réglementations en vigueur.

Évitez d'utiliser des batteries usagées, défectueuses et / ou non originales, d'autres modèles ou marques.



Ne laissez pas la batterie à proximité d'un feu ou de sources de chaleur. Risque d'incendie et d'explosion.

N'ouvrez pas ou ne démontez pas la batterie et ne frappez pas, ne jetez pas, ne percez pas la batterie et n'y fixez pas d'objets.

Ne touchez pas les substances qui s'échappent de la batterie, car elle contient des substances dangereuses.

Ne laissez pas les enfants ou les animaux toucher la batterie.

Ne surchargez pas ou ne court-circuitiez pas la batterie. Risque d'incendie et d'explosion.

Évitez d'immerger ou d'exposer la batterie à l'eau, sous la pluie ou à d'autres substances liquides.

N'exposez pas la batterie à la lumière directe du soleil, à une chaleur ou un froid excessif (par exemple, ne laissez pas le produit ou la batterie dans une voiture en plein soleil pendant une période prolongée), à un environnement contenant des gaz explosifs ou des flammes.

Ne transportez pas et ne stockez pas la batterie avec des objets métalliques tels que des épingles à cheveux, des colliers, etc. Le contact entre des objets métalliques et les contacts de la batterie peut provoquer un court-circuit entraînant des dommages physiques ou la mort.

5. À propos des commandes / Panneau de commande

Active Bike

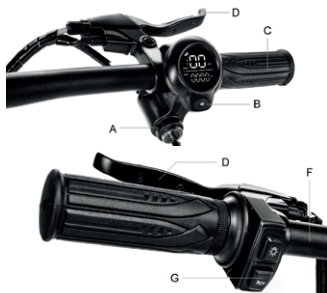

Bloc de contact (A), pour allumer / éteindre l'écran, insérer la clé dans la serrure du bloc de contact et tournez la clé vers la droite.

Bouton de fonction (B) : appuyer brièvement 1 fois sur le bouton (B) pour sélectionner le niveau de vitesse souhaité.

Accélérateur (C) : tournez la manette vers le bas pour accélérer.

Frein avant (D) : serrez le levier pour freiner Frein arrière (E) : serrez le levier pour freiner Phares : appuyez 1 fois sur le bouton (F) pour les allumer / éteindre.

Sonnette : appuyez 1 fois sur le bouton (G) pour l'activer

Active Sport

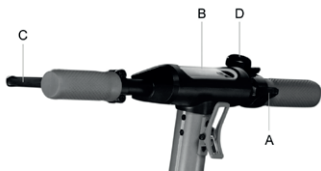

Accélérateur (A) : appuyer pour accélérer.

Bouton d'allumage (B) : appuyer pour allumer/ éteindre le produit.

Levier de frein (C) : serrez le levier pour freiner Changer le niveau de vitesse : appuyer 2 fois sur le bouton (B) pour sélectionner le niveau souhaité.

Feux : appuyer 1 fois sur le bouton (B) pour les allumer ou les éteindre.

Sonnette : appuyer 1 fois sur le bouton (D) pour la faire fonctionner

Argento by Pininfarina KPF



Actionnement des indicateurs de direction (si présents)

Accélérateur (A) : appuyer pour accélérer.

Bouton d'allumage (B) : Appuyer pour allumer/ éteindre le produit.

Levier de frein (C) : serrez le levier pour freiner Changer le niveau de vitesse : appuyer 1 fois sur le bouton (B) pour sélectionner le niveau souhaité.

Appuyer rapidement 3 fois pour changer les Km/h en Mph.

Appuyer rapidement 4 fois pour passer de ODO à TRIP.

Feux : appuyer 2 fois sur le bouton (B) pour les allumer ou les éteindre.

Sonnette : appuyer 1 fois sur le bouton (D) pour la faire fonctionner

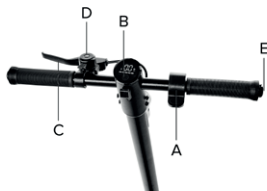

- A. Accélérateur
- B. Bouton multifonction
- C. Levier de frein
- D. Cloche
- E. Commandes des indicateurs de direction (s'il y en a)

Description des commandes :

- A. Accélérateur : appuyer pour accélérer
- B. Bouton multifonction
 - Marche/arrêt : pression longue pour allumer ou éteindre la trottinette électrique.
 - Lumières : appuyez deux fois pour allumer ou éteindre les lumières.
 - Mode de vitesse : appuyez une fois pour sélectionner le niveau de vitesse souhaité.
- Unité de mesure (km/h-mph) : appuyez trois fois pour sélectionner l'unité de mesure.
- C. Levier de frein : appuyez sur le levier pour freiner.
- D. Cloche : appuyez une ou plusieurs fois sur la cloche pour la faire fonctionner.
- E. Commande de l'indicateur de direction : appuyez une fois pour activer ou désactiver l'indicateur de direction.



ATTENTION

Fonction de démarrage à zéro:

L'accélérateur est activé dès que la vitesse d'avancement dépasse 3 km/h. Le régulateur de vitesse Cruise control est désactivé lorsque vous appuyez sur l'accélérateur ou le frein pour la première fois.

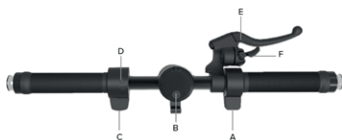

- A. Accélérateur
- B. Bouton multifonction
- C. Commande de frein
- D. Commande de l'indicateur de direction
- E. Levier de frein
- F. Cloche

Description des commandes :

- A. Accélérateur : appuyer pour accélérer
- B. Bouton multifonction :
 - Mise en marche/arrêt : pression longue pour allumer ou éteindre la trottinette électrique.
 - Lumières : appuyez deux fois pour allumer ou éteindre les lumières.
 - Mode de vitesse : appuyez une fois pour sélectionner le niveau de vitesse souhaité.
 - Unité de mesure (km/h-mph) : appuyez trois fois pour sélectionner l'unité de mesure.
- C. Commande de frein : appuyez sur le bas pour freiner
- D. Commande de l'indicateur de direction : appuyez une fois pour activer ou désactiver l'indicateur de direction.
- E. Levier de freinage : appuyez sur le levier pour freiner.
- F. Cloche : appuyez une ou plusieurs fois pour faire fonctionner



ATTENTION

Fonction de démarrage à zéro:

L'accélérateur est activé dès que la vitesse d'avancement dépasse 3 km/h. Le régulateur de vitesse Cruise control est désactivé lorsque vous appuyez sur l'accélérateur ou le frein pour la première fois.

**ATTENTION****Fonction Zero Start :**

L'accélérateur est activé dès que la vitesse d'avancement dépasse 3 km/h. Le régulateur de vitesse Cruise control est désactivé lorsque vous appuyez sur l'accélérateur ou le frein pour la première fois.

- A. Bouton multifonction
- B. Accélérateur
- C. Commande des indicateurs de direction
- D. Sonnette
- E. Levier du frein

Description des commandes :**A. Bouton multifonction :**

- Marche/arrêt : appuyez longuement sur le bouton et maintenez-le enfoncé pour allumer ou éteindre la trottinette électrique.
- Feux : appuyez brièvement sur le bouton pour allumer ou éteindre les feux.
- Mode de vitesse : appuyez sur le bouton deux fois de suite pour sélectionner le niveau de vitesse souhaité.
- unité de mesure (km/h-mpH) : appuyez trois fois sur le bouton en succession rapide pour sélectionner l'unité de mesure souhaitée.

B. Accélérateur :

- appuyez sur le bouton pour accélérer. C. Commande des clignotants :
- appuyez une fois pour activer ou désactiver le clignotant.
- D. Sonnette :
- appuyez une ou plusieurs fois pour actionner la sonnette.
- E. Levier du frein :
- serrez le levier pour freiner.

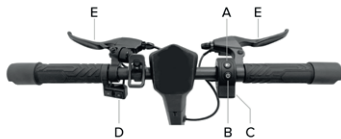
**ATTENTION****Fonction Zero Start :**

L'accélérateur est activé dès que la vitesse d'avancement dépasse 3 km/h. Le régulateur de vitesse Cruise control est désactivé lorsque vous appuyez sur l'accélérateur ou le frein pour la première fois.

- A. Bouton d'éclairage
- B. Bouton multifonction
- C. Accélérateur
- D. Interrupteur feux de direction
- E. Levier de frein

Description des commandes :**A. Bouton feux :**

Allumage et extinction : Appuyez une fois pour allumer ou éteindre les feux.

B : Bouton multifonction :

- Allumage et extinction : Maintenez le bouton enfoncé longuement pour activer ou désactiver la trottinette électrique.
- Modalité de vitesse : Appuyez deux fois de suite sur le bouton pour sélectionner le niveau de vitesse souhaité.
- Unité de mesure (km/h-mpH) : Appuyez trois fois de suite rapidement sur le bouton pour sélectionner l'unité de mesure souhaitée.

C. Accélérateur :

- Pousser vers le bas pour accélérer. Sonnette :

Appuyez une fois ou plus pour l'actionner.





D. Interrupteur feux de direction :

Appuyez sur le bouton de gauche pour faire clignoter le clignotant de gauche.

Appuyez sur le bouton de droite pour faire clignoter le clignotant de droite.

E. Levier de frein :

Serrez le levier pour freiner.

Modèle	Image de référence	Symboles
<p>Active Bike</p>	 <div data-bbox="169 340 371 390" style="border: 1px solid black; padding: 5px; margin-top: 10px;">  ATTENTION </div> <p>Fonction de démarrage à zéro: L'accélérateur est activé dès que la vitesse d'avancement dépasse 3 km/h. Le régulateur de vitesse Cruise control est désactivé lorsque vous appuyez sur l'accélérateur ou le frein pour la première fois.</p>	<ol style="list-style-type: none"> 1. Niveau de la batterie : le niveau de la batterie est indiqué par 4 barres. 2. Compteur de vitesse : affiche la vitesse actuelle de la trottinette 3. ODO : Distance totale parcourue. 4. TRIP : Distance d'une session unique. 5. Appuyer sur le bouton (5) et le maintenir enfoncé pendant 4 secondes pour passer de TRIP à ODO 6. Niveau 1 - Mode piéton - L'écran affiche la valeur 1. Niveau 2 - L'écran affiche la valeur 2. Niveau 3 - L'écran affiche la valeur 3. <p>Cruise Control : Maintien de la vitesse. S'active après avoir maintenu la même vitesse pendant quelques secondes. L'écran émet un bref signal sonore.</p>
<p>Active Sport</p>	 <div data-bbox="169 792 371 841" style="border: 1px solid black; padding: 5px; margin-top: 10px;">  ATTENTION </div> <p>Fonction de démarrage à zéro: L'accélérateur est activé dès que la vitesse d'avancement dépasse 3 km/h. Le régulateur de vitesse Cruise control est désactivé lorsque vous appuyez sur l'accélérateur ou le frein pour la première fois.</p>	<ol style="list-style-type: none"> 1. Niveau de la batterie : le niveau de la batterie est indiqué par 5 barres. 2. Compteur de vitesse : affiche la vitesse actuelle de la trottinette. 3. Indicateurs de direction : le voyant s'allume quand on tourne à droite ou à gauche 4. Voyant d'entretien : indique qu'une intervention d'entretien est nécessaire 5. Niveau 1 - L'écran affiche ECO. 6. Niveau 2 - L'écran affiche D. 7. Niveau 3 - L'écran affiche S+. 8. Voyant d'allumage des feux. 9. Mode piéton – Aide à éteindre le véhicule. S'active en serrant le levier de frein et en appuyant en même temps deux fois sur la touche d'allumage

**Argento by
Pininfarina
KPF**



ATTENTION

Fonction de démarrage à zéro:

L'accélérateur est activé dès que la vitesse d'avancement dépasse 3 km/h. Le régulateur de vitesse Cruise control est désactivé lorsque vous appuyez sur l'accélérateur ou le frein pour la première fois.

1. Compteur de vitesse : affiche la vitesse actuelle de la trottinette.
2. Niveau de la batterie : le niveau de la batterie est indiqué par 5 barres.
3. ODO : Distance totale parcourue.
4. TRIP : Distance d'une session unique.
5. Voyant d'allumage des feux.
6. Niveau 3 - L'écran affiche S.
7. Niveau 2 - L'écran affiche D.
8. Niveau 1 - L'écran affiche ECO.
9. Cruise Control : Maintien de la vitesse. S'active après avoir maintenu la même vitesse pendant quelques secondes. L'écran émet un bref signal sonore.

**Active EVO
EVO SR**

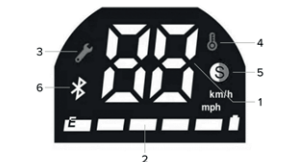

ATTENTION

Fonction de démarrage à zéro:

L'accélérateur est activé dès que la vitesse d'avancement dépasse 3 km/h. Le régulateur de vitesse Cruise control est désactivé lorsque vous appuyez sur l'accélérateur ou le frein pour la première fois.

1. Compteur de vitesse : affiche la vitesse instantanée de la trottinette.
2. Niveau de la batterie : le niveau de la batterie est indiqué par 5 barres
3. Voyant d'entretien : indique qu'une intervention d'entretien est nécessaire
4. Température : indique une surchauffe du moteur
5. Modalité de vitesse : Niveau 1 – ---
Niveau 2 – couleur blanc. Niveau 3 - couleur rouge.
6. Voyant Bluetooth : connexion smartphone disponible.
- Cruise Control : Maintien de la vitesse. S'active après avoir maintenu la même vitesse pendant quelques secondes. L'écran émet un bref signal sonore.

1210
Comfort AS

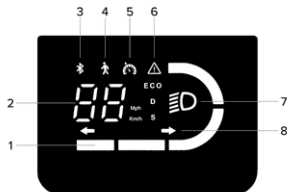

ATTENTION

Fonction Zero Start* :
L'accélérateur est activé dès que la vitesse d'avancement dépasse 3 km/h.
Le régulateur de vitesse Cruise control est désactivé lorsque vous appuyez sur l'accélérateur ou le frein pour la première fois.

1. Niveau de la batterie : le niveau de la batterie est indiqué par 4 barres
2. Compteur de vitesse : affiche la vitesse instantanée de la trottinette.
3. Voyant Bluetooth : connexion smartphone disponible.
4. Modalité de vitesse :
 - Niveau 1 : piéton, aide à pousser le véhicule avec le phare arrière clignotant.
 - Niveau 2 : l'écran affiche ECO
 - Niveau 3 : l'écran affiche D
 - Niveau 4 : L'écran affiche S
5. Cruise control : le maintien de la vitesse. S'active après avoir maintenu la même vitesse pendant quelques secondes. L'écran émet un bref signal sonore.
6. Avertissement : si le voyant est allumé, vérifiez une solution possible en consultant le tableau des codes d'erreur.
7. Feux : voyant des feux
8. Clignotants : voyant allumé = clignotant actif.

AG23
AG25
AG30

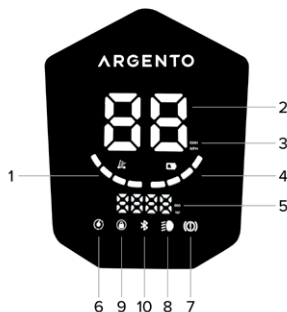

1. Mode des vitesses (1-4) :
 - Niveau 1 : Piéton - Aide à pousser le véhicule avec le feu arrière clignotant.
 - Niveau 2 : Éco - Mode à faible consommation d'énergie, idéal pour maximiser l'autonomie de la batterie.
 - Niveau 3 : Confort - Mode équilibré pour une conduite confortable, alliant bonne vitesse et consommation modérée de la batterie.
 - Niveau 4 : Sport - Mode à hautes performances qui offre une vitesse et une accélération maximales, avec une plus grande consommation de batterie.
2. Compteur de vitesse : Affiche la vitesse instantanée de la trottinette.
3. KM/MPH : Indique l'unité de mesure de la vitesse (kilomètres par heure ou miles par heure).
4. Niveau de la batterie : Le niveau de la batterie est indiqué par 5 barres.
5. ODO/TRIP : Distance totale parcourue / Distance d'une session.
6. Cruise Control : Maintien de la vitesse. S'active après avoir maintenu la même vitesse pendant quelques secondes. L'écran émet un bref signal sonore.
7. Voyant d'erreur : Si le voyant est allumé, consultez le tableau des codes d'erreur pour trouver une solution.
8. Feux : Voyant des feux avant et arrière.
9. Voyant de verrouillage : Verrouille et déverrouille la trottinette par l'intermédiaire de l'APP.
10. Voyant Bluetooth : Connexion au téléphone intelligent disponible.

Clignotants (si présents)

Modèles *

Argento by
Pininfarina
KPF



Actionnement:



Sur les modèles qui en sont équipés, les clignotants sont placés aux extrémités du guidon (côté gauche et côté droit).

Les clignotants doivent permettre de signaler rapidement tout changement de direction pendant la conduite.



ATTENTION

Avant chaque utilisation du produit, vérifiez que les clignotants fonctionnent correctement.

Active EVO

EVO SR

1210
Comfort AS

AG23

AG25

AG30



Actionnement:



Sur les modèles qui en sont équipés, les clignotants sont placés aux extrémités du guidon (côté gauche et côté droit).

Les clignotants doivent permettre de signaler rapidement tout changement de direction pendant la conduite.



ATTENTION

Avant chaque utilisation du produit, vérifiez que les clignotants fonctionnent correctement.

6. Guide rapide

- Lors de la première utilisation, chargez le produit à 100 %.
- Vérifiez la pression des pneus (la valeur recommandée est indiquée sur le côté du pneu). Si la trottinette électrique n'arrive pas à atteindre au moins 60% des km déclarés ou n'atteint pas la vitesse maximale dans les 3 premiers mois d'utilisation, il est probable que les pneus se soient à nouveau dégonflés, et il faudra donc rétablir la pression comme indiqué.
- Vérifiez et réglez les freins.
- Insérez la clé dans la serrure de contact pour activer l'écran (Active Bike).
- Pour tous les modèles, à l'exception de « Active Bike », allumez l'écran.
- Placez le produit sur une surface plane.
- Tenez fermement le guidon avec les deux mains. Montez sur la plate-forme avec un pied et utilisez l'autre pour vous donner une légère poussée et accélérer.



ATTENTION

Fonction Zero Start: l'accélérateur est activé dès que la vitesse de conduite dépasse les 3 km/h.

Pour des raisons de sécurité, le produit est initialement défini pour éviter un démarrage à l'arrêt.

- Lorsque vous conduisez le produit, inclinez votre corps dans le sens de la marche pendant un virage et tournez lentement le guidon.
- Pour arrêter / le produit, relâchez l'accélérateur, appuyez sur le(s) levier(s) de frein.
- Pour descendre, il faut d'abord arrêter complètement le produit. Descendre du produit en mouvement peut entraîner des blessures.
- Avant chaque utilisation, vérifiez les freins et leur état d'usure, vérifiez la pression des pneus (voir la valeur recommandée sur le flanc du pneu), l'état d'usure des roues, l'accélérateur et l'état de charge de la batterie.

Ajustements:

Leviers des freins et guidon (Active Bike)

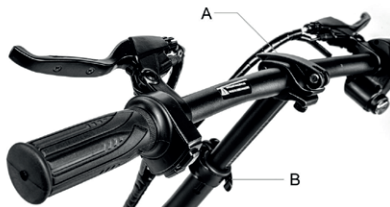

Vous pouvez régler l'angle du guidon en desserrant le levier sur le guidon (A), et en tournant le guidon vers le haut / bas.

La hauteur du guidon peut être réglée en desserrant le levier de la colonne (B), en déplaçant le guidon vers le haut / bas.

Une fois la position ajustée, refermez le levier du guidon / de la colonne.

Active Bike

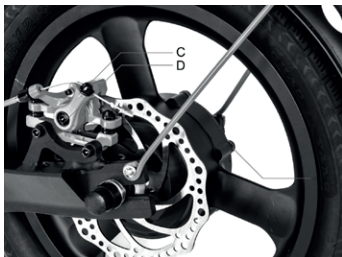
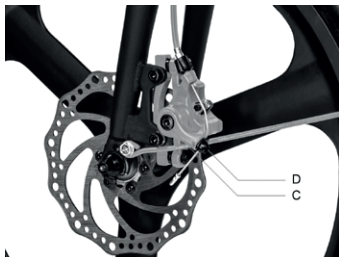

Si le frein est trop serré ou trop lâche, utilisez la clé allen pour desserrer la vis (C), puis ajustez le câble de frein, (raccourcissez le câble de frein vers le haut s'il est trop serré, s'il est trop lâche, tirez le câble de frein vers le bas) et ensuite, resserrez la vis (C). S'il est trop lâche ou trop serré même après avoir suivi la première étape, il peut être nécessaire d'ajuster la plaquette de frein (fixe) que vous pouvez régler en utilisant la clé allen pour éloigner / rapprocher la plaquette (D).

Active Sport

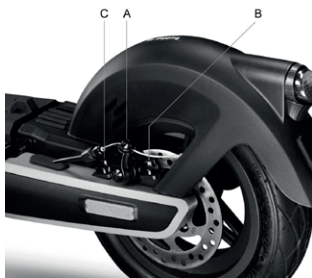

Si le frein est trop serré ou trop lâche, utilisez la clé allen pour desserrer la vis (A), puis ajustez le câble de frein, (raccourcissez le câble de frein vers le haut s'il est trop serré, s'il est trop lâche, tirez le câble de frein vers le bas) et ensuite, resserrez la vis (A).

Vérifiez le bon alignement entre l'étrier de frein et le disque. Utiliser les vis (B) et (C) pour ajuster la position/alignement sur le disque si nécessaire.

Argento by Pininfarina KPF



Si le frein est trop serré ou pas assez serré, agir en desserrant ou en serrant la vis (A).

Si le levier de frein est encore trop souple ou trop rigide après avoir effectué le premier passage, il peut être nécessaire de répéter l'opération jusqu'à obtenir le réglage optimal.

Active EVO / EVO SR / 1210 Comfort AS



Si le frein est trop serré ou pas assez serré, agir en desserrant ou en serrant la vis (A).

Si le levier de frein est encore trop souple ou trop rigide après avoir effectué le premier passage, il peut être nécessaire de répéter l'opération jusqu'à obtenir le réglage optimal.

AG23 / AG25 / AG30

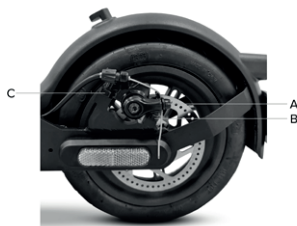

Si le frein est trop serré ou trop lâche, utilisez la clé allen pour desserrer la vis (A), puis ajustez le câble de frein, (raccourcissez le câble de frein vers le haut s'il est trop serré, s'il est trop lâche, tirez le câble de frein vers le bas) et ensuite, resserrez la vis (A).

Vérifiez le bon alignement entre l'étrier de frein et le disque. Utiliser les vis (B) et (C) pour ajuster la position/alignement sur le disque si nécessaire.

7. Plier et transporter

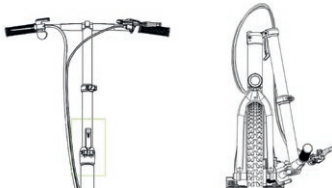
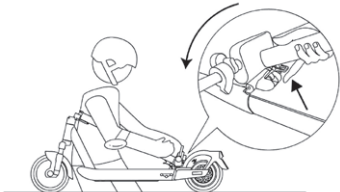
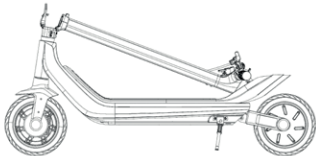
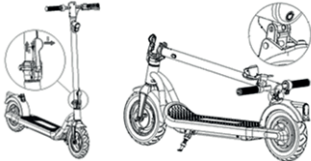
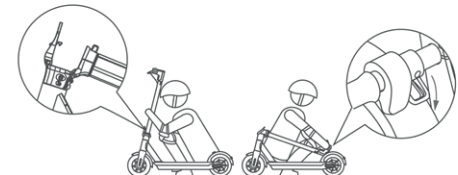
Active Bike	Active Sport
	
<p>Assurez-vous que la trottinette électrique est éteinte. Tenez la colonne du guidon avec votre main, tirez le levier, rabattez la colonne du guidon vers la roue avant.</p>	<p>Assurez-vous que la trottinette électrique est éteinte. Tenez la perche du guidon d'une main, tirez le levier, repliez la perche du guidon vers le plateau et accrochez.</p>
Argento by Pininfarina KPF	Active EVO / EVO SR
	
<p>Assurez-vous que la trottinette électrique est éteinte. Tenez la perche du guidon d'une main, tirez le levier, repliez la perche du guidon vers le plateau et accrochez.</p>	<p>Assurez-vous que la trottinette électrique est éteinte. Tenir la colonne du guidon avec la main, relâcher le levier du mécanisme de fermeture, rabattre la colonne du guidon vers le repose-pieds et l'engager.</p>
1210 Comfort AS	
	
<p>Assurez-vous que la trottinette électrique est éteinte. Tenez la potence du guidon avec la main, relâchez le levier du mécanisme de fermeture, rabattez la potence du guidon vers le repose-pieds et accrochez.</p>	

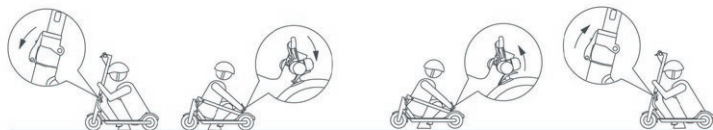

Fermeture

Ouverture

Fermeture : Éteignez la trottinette électrique, relâchez le mécanisme de verrouillage : appuyez sur le bouton latéral et tirez le levier vers l'extérieur (voir image), tirez la barre du guidon vers l'intérieur et assurez-vous qu'elle soit effectivement bloquée.

Ouverture : Libérez la barre du guidon du garde-boue : appuyez sur le clip pour libérer le guidon, relevez la barre du guidon au maximum et verrouillez-la en poussant le levier vers l'intérieur. Allumez la trottinette électrique.

Après le pliage, soulevez le cadre en le tenant d'une ou des deux mains. Ce produit ne se plie que pour être rangé à l'intérieur d'un moyen de transport.



ATTENTION

Assurez-vous de tenir fermement le produit pendant le transport. Si vous n'êtes pas sûr de pouvoir maintenir le poids du produit, ne continuez pas le transport avec le produit relevé. En cas de chute soudaine, le produit peut provoquer des blessures graves et s'abîmer.

8. Autonomie et performances

L'autonomie maximale et les performances du véhicule dépendent de plusieurs variables:

Terrain : la conduite sur chaussée lisse permet d'obtenir une meilleure autonomie et de meilleures performances que la conduite sur des routes accidentées et des montées.

Poids de l'utilisateur : plus le poids est élevé, plus l'autonomie et les performances du véhicule sont réduites.

Température : la conduite de la trottinette dans un environnement très froid ou très chaud affecte l'autonomie et les performances.

Vitesse et style de conduite : la conduite fluide et constante prolonge l'autonomie. Les accélérations, décélérations et manœuvres continues réduisent considérablement l'autonomie. La vitesse plus basse prolonge l'autonomie.

Entretien : une recharge en temps voulu, un entretien approprié et un contrôle régulier de la pression des pneus augmentent l'autonomie et assurent des performances constantes dans le temps.

Le niveau de charge de la batterie a une incidence sur les performances. Plus le niveau est bas, plus les performances de vitesse sont faibles, surtout en côte.

9. Stockage, entretien et nettoyage



ATTENTION

S'il y a des taches sur le corps du produit, nettoyez-les avec un chiffon humide. Si les taches persistent, appliquez un savon neutre, brossez-les avec une brosse à dents, puis essuyez avec un chiffon humide. Si les composants en plastique présentent des rayures, utilisez du papier de verre ou un autre matériau abrasif pour les éliminer. Ne nettoyez pas le produit avec de l'alcool, de l'essence, de la paraffine ou d'autres solvants chimiques corrosifs et volatils afin d'éviter tout dommage grave. Ne lavez pas le produit avec des jets d'eau à haute pression. Pendant le nettoyage, assurez-vous que le produit est éteint, que le câble de charge est déconnecté et que le bouchon en caoutchouc est fermé car une fuite d'eau pourrait provoquer des chocs électriques ou d'autres problèmes graves. L'infiltration d'eau dans la batterie peut endommager les circuits internes, provoquer un incendie ou une explosion. En cas de doute sur la présence d'une infiltration d'eau dans la batterie, arrêtez immédiatement de l'utiliser et renvoyez-la au SAV ou à votre revendeur pour un contrôle.

Lorsque le produit n'est pas utilisé, rangez-le dans un endroit fermé sec et frais. Ne le rangez pas à l'extérieur ou à l'intérieur de la voiture pendant une période prolongée. Un ensoleillement excessif, une surchauffe et un froid extrême accélèrent le vieillissement des pneus et compromettent la durée de vie à la fois du produit et de la batterie. Ne l'exposez pas à la pluie ou à l'eau, ne l'immergez pas et ne le lavez pas à l'eau.

Vérifiez régulièrement le serrage des différentes pièces boulonnées, notamment les axes des roues, le système de pliage et de transport, le système de direction, le système de freinage, le bon état du cadre, des fourches et de la suspension. Les écrous et toutes les autres fixations autobloquantes peuvent perdre leur efficacité, il est donc nécessaire de vérifier et de resserrer périodiquement ces éléments.

Comme tous les composants mécaniques, ce produit est sujet à l'usure et à de fortes contraintes. Des matériaux et des composants différents peuvent réagir à l'usure ou à la fatigue sous contrainte de différentes manières. Si la durée de vie d'un composant est dépassée, il peut se briser brusquement et causer des blessures au conducteur. Toute fissure, rayure ou changement de couleur dans les zones fortement sollicitées indique que la durée de vie du composant a été atteinte et qu'il doit être remplacé.

Vérifiez l'usure des pneus : il ne doit pas y avoir de coupures, de fissures, de corps étrangers, de gonflements anormaux, de pièces manquantes ou d'autres dommages. Pour la pression des pneus, référez-vous à la valeur indiquée dans la section 10 de ce manuel d'instructions.

N'essayez pas de démonter ou de réparer le produit par vous-même. Le remplacement de tous les composants de la trottinette doit être effectué par le SAV, pour en savoir plus, contactez votre revendeur ou visitez le site

www.platum.com/en/argento-e-mobility/

10. Configuration application

Nous reportons ci-dessous les produits équipés du bluetooth et qui peuvent être associés à l'application Platum e-Mobility : Active EVO, EVO SR, 1210 Comfort AS, AG23, AG25, AG30.



Ouvrez l'application et suivez les instructions du service app de référence.



L'application peut nécessiter différentes autorisations pour son utilisation et son fonctionnement.

La version de l'application a peut-être été mise à jour sur votre service d'applications. Il est recommandé de vérifier constamment les mises à jour de l'application pour découvrir de nouvelles fonctions et de toujours installer la dernière version de l'application sur votre appareil.

N'utilisez pas le dispositif pendant la conduite.

11. Fiche technique

Informations générales

	Active Bike	Active Sport	Argento by Pininfarina KPF
Châssis	alliage d'aluminium	alliage d'aluminium	alliage d'aluminium
Suspensions	-	avant et arrière	postérieur
Vitesse	L1: ≤ 6km/h L2: ≤ 20km/h L3: ≤ 25km/h (vitesse max) *	L1: < 6km/h L2: ≤ 15km/h L3: ≤ 20km/h L4: ≤ 25km/h (vitesse max) *	L1: ≤ 6km/h L2: ≤ 20km/h L3: ≤ 25km/h (vitesse max) *
Pente maximum **	21%	30%	22%
Freins	Frein à disque avant et arrière	Frein électronique avant et à disque à l'arrière	Frein à tambour et électronique à l'arrière
Pneus	Mesure : 20" avant et 16" arrière avec chambre à air Pression : 40 psi / 2,8 bars	Mesure : 10" tubeless avant et arrière Pression : 44 psi / 3 bars	Mesure: 10" avec chambre d'air Pression: 30 psi / 2 bars
Charge maximum	120kg	120kg	100kg
Conducteur	Vérifiez la législation en vigueur dans votre pays		
Température de fonctionnement	-5°C / 45°C	-5°C / 45°C	-5°C / 45°C
Niveau de protection	IPX4	IP55	IPX4
Durée de charge	environ 6 heures	environ 7 heures	environ 5 heures
Autonomie**	Jusqu'à 35 km	Jusqu'à 80 km	Jusqu'à 40 km
Système électrique			
Puissance nominale moteur	0.35kW; 350W Brushless	0.5kW; 500W Brushless	0.35kW; 350W Brushless
Puissance maximum moteur	0.42kW; 420W	1kW; 1000W	0.6kW; 600W
Affichage	LED	LED intégrée	LED intégrée
Batterie	36V 10.4Ah 374Wh	54V 12,5Ah 675Wh	36V 10Ah 360Wh
Protection à basse tension	31V±0.5V	37,5V±0.5V	31V±0.5V
KERS	Si	Si	Si
Phares	LED avant et arrière	LED avant, arrière et latérales	LED avant et arrière
Fonction	-	Indicateurs de direction activés par des capteurs	-
Mesures			
Poids net	18.7 kg	24 kg	19,5 kg
Poids brut	23 kg	30 kg	22 kg

* Toujours respecter le code de la route et les normes en matière en vigueur dans le pays de circulation.

** Sujet à variations en fonction du poids du conducteur, des conditions de la route et de la température.

Informations générales

	Active EVO		EVO SR
Châssis	acier		acier
Suspensions	-		-
Vitesse	AR-MO-210005 L1: <= 6km/h L2: <= 20km/h L3: <= 25km/h (vitesse max) *	AR-MO-220001 L1: <= 6km/h L2: <= 15km/h L3: <= 20km/h (vitesse max) *	L1: <= 6km/h L2: <= 20km/h L3: <= 25km/h (vitesse max) *
Pente maximum **	15%		15%
Freins	Frein à tambour et électronique à l'arrière		Frein à tambour et électronique à l'arrière
Pneus	Mesure: 10" avec chambre d'air Pression: 36PSI / 2.5 BAR		Mesure: 10" avec chambre d'air Pression: 36PSI / 2.5 BAR
Charge maximum	100kg		100kg
Conducteur	Vérifiez la législation en vigueur dans votre pays		
Température de fonctionnement	-5°C / 45°C		-5°C / 45°C
Niveau de protection	IP54		IPX5
Durée de charge	Environ 4 heures		Environ 4 heures
Autonomie**	Jusqu'à 25 km		Jusqu'à 25 km
Système électrique			
Puissance nominale moteur	0.35kW; 350W Brushless		0.35kW; 350W Brushless
Puissance maximum moteur	0.5kW; 500W		0.5kW; 500W
Affichage	LED intégrée		LED intégrée
Batterie	36V 7.5Ah 270Wh		36V 7.5Ah 270Wh
Protection à basse tension	31V±0.5V		31V±0.5V
Limite de courant	17A±1A		17A±1A
KERS	Si		Si
Phares	LED avant et arrière		LED avant et arrière
Fonction	Bluetooth		Bluetooth
Mesures			
Poids net	15.4Kg		15.4Kg
Poids brut	18.5Kg		18.5Kg

* Toujours respecter le code de la route et les normes en matière en vigueur dans le pays de circulation.

** Sujet à variations en fonction du poids du conducteur, des conditions de la route et de la température.

1210 Comfort AS

Châssis	Alliage d'aluminium
Suspensions	-
Vitesse	L1: <= 6km/h L2: <= 15km/h L3: <= 20km/h L4: <=25km/h (Max speed) *
Pente maximum **	15%
Freins	Frein à tambour avant, frein à tambour et électronique arrière
Pneus	Mesure : avant de 12" avec chambre à air – pression 40PSI / 2.7 BAR arrière de 10" avec chambre à air – pression 30PSI / 2 BARS
Charge maximum	120 kg
Conducteur	Vérifiez la législation en vigueur dans votre pays
Température de fonctionnement	-0°C/45°C
Niveau de protection	IPX5
Durée de charge	Environ 6 heures
Autonomie**	Jusqu'à 30 km
Système électrique	
Puissance nominale moteur	0.35kW ; 350W Brushless, 17Nm
Puissance maximum moteur	0,5 kW ; 500 W
Affichage	LED en couleurs intégrée avec support smartphone
Batterie	36V 12.5Ah 450Wh
Protection à basse tension	31 V ± 0.5 V
Limite de courant	18A ± 1A
KERS	Oui
Phares	LED avant et arrière
Fonction	Bluetooth
Mesures	
Poids net	18.2Kg
Poids brut	23.7Kg

* Toujours respecter le code de la route et les normes en matière en vigueur dans le pays de circulation.

** Sujet à variations en fonction du poids du conducteur, des conditions de la route et de la température.

Informations générales
AG23

Châssis	Alliage d'aluminium
Suspensions	-
Vitesse	L1: <= 6km/h L2: <= 15km/h L3: <= 20km/h L4: <=25km/h (Max speed) *
Pente maximum **	17%
Freins	Frein électronique avant et à disque arrière
Pneus	Pneus avant et arrière de 8,5 pouces avec chambre à air - pression 50PSI / 3,45 BAR
Charge maximum	100kg
Conducteur	Vérifiez la législation en vigueur dans votre pays
Température de fonctionnement	-0°C/40°C
Niveau de protection	IPX5
Durée de charge	Environ 5 heures
Autonomie**	Jusqu'à 24 km
Système électrique	
Puissance nominale moteur	0.30kW ; 300W Brushless
Puissance maximum moteur	0,45 kW ; 450 W
Affichage	LED en couleurs intégrée
Batterie	36V 6.6Ah 238Wh
Protection à basse tension	28V ± 0.5V
Limite de courant	17A ± 1A
KERS	Oui
Phares	LED avant et arrière
Fonction	Bluetooth
Mesures	
Poids net	13.5Kg
Poids brut	17Kg

* Toujours respecter le code de la route et les normes en matière en vigueur dans le pays de circulation.

** Sujet à variations en fonction du poids du conducteur, des conditions de la route et de la température.

Informations générales

AG25

Châssis	Alliage d'aluminium
Suspensions	-
Vitesse	L1: <= 6km/h L2: <= 15km/h L3: <= 20km/h L4: <=25km/h (Max speed) *
Pente maximum **	17%
Freins	Frein électronique avant et à disque arrière
Pneus	Pneus avant et arrière de 10 pouces avec chambre à air - pression 36 PSI / 2.48 BAR
Charge maximum	100kg
Conducteur	Vérifiez la législation en vigueur dans votre pays
Température de fonctionnement	-0°C/40°C
Niveau de protection	IPX5
Durée de charge	Environ 5.5 heures
Autonomie**	Jusqu'à 28 km
Système électrique	
Puissance nominale moteur	0.30kW ; 350W Brushless
Puissance maximum moteur	0,45 kW ; 450 W
Affichage	LED en couleurs intégrée
Batterie	36V 7.2Ah 259Wh
Protection à basse tension	28V ± 0.5V
Limite de courant	17A ± 1A
KERS	Oui
Phares	LED avant et arrière
Fonction	Bluetooth
Mesures	
Poids net	15Kg
Poids brut	18.5Kg

* Toujours respecter le code de la route et les normes en matière en vigueur dans le pays de circulation.

** Sujet à variations en fonction du poids du conducteur, des conditions de la route et de la température.

Informations générales
AG30

Châssis	Alliage d'aluminium
Suspensions	Avant
Vitesse	L1: <= 6km/h L2: <= 15km/h L3: <= 20km/h L4: <=25km/h (Max speed) *
Pente maximum **	17%
Freins	Frein électronique avant et à disque arrière
Pneus	Pneus avant et arrière de 10 pouces avec chambre à air - pression 36 PSI / 2.48 BAR
Charge maximum	100kg
Conducteur	Vérifiez la législation en vigueur dans votre pays
Température de fonctionnement	-0°C/40°C
Niveau de protection	IPX5
Durée de charge	Environ 6 heures
Autonomie**	Jusqu'à 35 km
Système électrique	
Puissance nominale moteur	0.30kW ; 350W Brushless
Puissance maximum moteur	0,45 kW ; 450 W
Affichage	LED en couleurs intégrée
Batterie	36V 8Ah 288Wh
Protection à basse tension	28V ± 0.5V
Limite de courant	17A ± 1A
KERS	Oui
Phares	LED avant et arrière
Fonction	Bluetooth
Mesures	
Poids net	16.5Kg
Poids brut	20Kg

* Toujours respecter le code de la route et les normes en matière en vigueur dans le pays de circulation.

** Sujet à variations en fonction du poids du conducteur, des conditions de la route et de la température.

12. Résolution des problèmes

Erreur	Cause	Solution
Le moteur ne tourne pas	Problème électrique, présence d'un code d'erreur	Demander l'assistance technique
La roue motrice ne tourne pas	Problème aux freins	Régler les freins. Si le problème persiste, demander l'assistance technique
	Le moteur est bloqué	Vérifiez le bon serrage de la roue, vérifiez qu'elle tourne sans démarrer le véhicule. Si le problème persiste, demander l'assistance technique
Le moteur s'éteint en cours de fonctionnement	Surchauffe du moteur	Arrêtez le véhicule et attendez qu'il refroidisse
	Présence d'un code erreur	Demander l'assistance technique
Une fois le produit rechargé, il ne s'allume pas ou s'éteint après quelques kilomètres	Batterie endommagée	Demander l'assistance technique
La batterie ne se charge pas ou le produit ne s'allume pas	Problèmes de connexion	Demander l'assistance technique
	La batterie n'est pas connectée (modèles avec batterie amovible)	Vérifier si le connecteur d'alimentation est branché
	La batterie est déchargée	Chargez la batterie à 100%
	Batterie endommagée	Demander l'assistance technique
	Problèmes au chargeur de batterie	Remplacer le chargeur de batterie

Tableau codes d'erreur

Modèle	Code d'erreur	Indications	Solution
Active Bike	E01	Mauvais fonctionnement du moteur	Demander l'assistance technique
	E02	Mauvais fonctionnement de l'écran	Demander l'assistance technique
	E03	Mauvais fonctionnement des freins	Demander l'assistance technique
	E04	Mauvais fonctionnement générique de la centrale	Demander l'assistance technique
	E05	Moteur bloqué	Éteindre le véhicule, vérifier et éliminer toute obstruction présente; si cela ne résout pas le problème, demander l'assistance technique
	E09	Erreur signal centrale	Demander l'assistance technique
Active Sport	01	Dysfonctionnement de l'unité de commande	Demander l'assistance technique
	02	Dysfonctionnement du capteur HALL	Demander l'assistance technique
	04	Batterie endommagée	Demander l'assistance technique
	05	Surtension de la batterie	Attendez, récupération automatique

Active Sport	06	Dysfonctionnement du capteur de freinage	Vérifiez la position du levier de frein
	07	Mauvais fonctionnement de l'accélérateur	Vérifiez la position de l'accélérateur
	09	Défaut de communication de l'affichage	Demander l'assistance technique
	10	Défaut de communication de l'unité de commande	Demander l'assistance technique
	11	Surchauffe des MOS	Attendez, récupération automatique
	12	Surchauffe du moteur électrique	Attendez, récupération automatique
	15	Anomalie du capteur d'assiette	Demander l'assistance technique
	16	Avertissement chute du véhicule	Attendez, récupération automatique
Argento by Pininfarina KPF	E01	Dysfonctionnement du moteur	Demander l'assistance technique
	E02	Mauvais fonctionnement du MOS de l'ECU	Demander l'assistance technique
	E03	Mauvais fonctionnement du capteur du levier de frein	Demander l'assistance technique
	E04	Mauvais fonctionnement de l'accélérateur	Demander l'assistance technique
	E05	Protection contre la basse tension	Recharger la batterie ; si cela ne résout pas le problème, demander l'assistance technique
	E06	Défaut de signal de l'unité de contrôle	Demander l'assistance technique
	E07	Protection contre les surtensions	Éteindre le véhicule, attendre quelques minutes avant de redémarrer le véhicule, si le reset ne se produit pas, demander l'assistance technique
	E08	Panne de l'OP du contrôleur	Demander l'assistance technique
Active EVO EVO SR	E01	Défaut de connectivité du moteur	Demander l'assistance technique
	E02	Mauvais fonctionnement du MOS de la centrale	Demander l'assistance technique
	E03	Mauvais fonctionnement du capteur du levier de frein	Demander l'assistance technique
	E04	Dysfonctionnement du levier d'accélération	Demander l'assistance technique
	E05	Protection à basse tension	Recharger la batterie; si cela ne résout pas le problème, demander l'assistance technique
	E06	Erreur signal centrale	Demander l'assistance technique

Active EVO EVO SR	E07	Protection contre les surtensions	Éteindre le véhicule, attendre quelques minutes avant de redémarrer le véhicule, si la réinitialisation ne se produit pas, demander l'assistance technique
	E09	Défaut du bloc moteur	Éteindre le véhicule, vérifier et éliminer toute obstruction présente; si cela ne résout pas le problème, demander l'assistance technique
1210 Comfort AS	E01	Mauvais fonctionnement du moteur	Demander l'assistance technique
	E02	Mauvais fonctionnement du MOS de la centrale	Demander l'assistance technique
	E03	Mauvais fonctionnement du capteur du levier de frein	Demander l'assistance technique
	E04	Mauvais fonctionnement de l'accélération	Demander l'assistance technique
	E05	Protection à basse tension	Recharger la batterie ; si cela ne résout pas le problème, demander l'assistance technique
	E06	Erreur signal centrale	Demander l'assistance technique
	E07	Protection contre les surtensions	Éteindre le véhicule, attendre quelques minutes avant de redémarrer le véhicule, si la réinitialisation ne se produit pas, demander l'assistance technique
	E08	Panne de l'OP du contrôleur	Demander l'assistance technique
AG23 AG25 AG30	E.0	Protection contre la température	Demander l'assistance technique
	E.1	Mauvais fonctionnement du moteur	Demander l'assistance technique
	E.2	Dysfonctionnement MOS de l'unité de contrôle	Demander l'assistance technique
	E.3	Dysfonctionnement levier frein	Demander l'assistance technique
	E.4	Mauvais fonctionnement du levier d'accélérateur	Demander l'assistance technique
	E.5	Dysfonctionnement pour basse tension	Recharger la batterie ; si cela ne résout pas le problème, demander l'assistance technique
	E.6	Erreur signal de l'unité de contrôle	Éteindre le véhicule, attendre quelques minutes avant de redémarrer le véhicule, si la réinitialisation ne se produit pas, demander l'assistance technique
	E.7	Erreur de surtension	Éteindre le véhicule, attendre quelques minutes avant de redémarrer le véhicule, si la réinitialisation ne se produit pas, demander l'assistance technique

13. Responsabilité et conditions générales de garantie

Le conducteur assume tous les risques liés à la non-utilisation d'un casque et d'autres équipements de protection.

Le conducteur est tenu de respecter les réglementations locales en vigueur en ce qui concerne :

1. l'âge minimum autorisé pour le conducteur,
2. les restrictions sur les types de conducteurs qui peuvent utiliser le produit
3. au niveau de tous les aspects de la norme

Le conducteur est également tenu de maintenir le produit propre et en parfait état d'efficacité et d'entretien, d'effectuer avec diligence les contrôles de sécurité qui lui incombent tels que décrits dans les sections précédentes, de ne pas altérer le produit de quelque manière que ce soit et de conserver toute la documentation relative à l'entretien.

La société ne répond pas des dommages provoqués et n'est en aucun cas responsable des dommages causés aux biens ou aux personnes dans les cas où :

- le produit est utilisé de manière incorrecte ou non conforme aux instructions du manuel d'instructions ;
- le produit, suite à l'achat, est altéré ou modifié dans tout ou partie de ses composants.

En cas de dysfonctionnement du produit dû à des causes non imputables à des comportements incorrects du conducteur et si vous souhaitez consulter les conditions générales de garantie, veuillez contacter votre concessionnaire ou visiter le site www.platum.com/en/argento-e-mobility/

Sont toujours exclues du champ d'application de la Garantie Légale des Produits les défaillances ou dysfonctionnements causés par des événements accidentels et/ou imputables à la responsabilité de l'Acheteur ou par une utilisation du Produit non conforme à l'usage prévu et/ou à celui prévu dans la documentation technique jointe au Produit, ou dus à un défaut de réglage des parties mécaniques, à l'usure naturelle des matériaux d'usure ou causés par des erreurs de montage, un manque d'entretien et/ou une utilisation de celui-ci non conforme aux instructions.

Par exemple, les éléments suivants doivent être considérés comme exclus de la Garantie légale relative aux Produits :

- les dommages causés par des chocs, des chutes ou des collisions accidentelles, des crevaisons ;
- les dommages causés par l'utilisation, l'exposition ou le stockage dans un environnement inapproprié (par exemple : présence de pluie et/ou de boue, exposition à l'humidité ou à des sources de chaleur excessive, contact avec du sable ou d'autres substances)
- dommages causés par le manque de réglage pour l'utilisation sur route et/ou entretien des pièces mécaniques, des freins à disque mécaniques, du guidon, des pneus, etc. ; l'installation et/ou le montage incorrect des pièces et/ou des composants
- l'usure naturelle des matériaux consommables : frein à disque mécanique (par ex. plaquettes, étriers, disque, câbles), pneus, plateformes, joints, roulements, feux led et ampoules, pied, boutons, garde-boue, pièces en caoutchouc (plateforme), câblage des connecteurs des câbles, caches et autocollants, etc. ; connecteurs des câbles, masques et autocollants, etc. ;
- l'entretien inapproprié et/ou l'utilisation incorrecte de la batterie du produit ;
- l'altération et/ou le forçage de parties du produit ;
- l'entretien ou la modification incorrect ou inadéquat du Produit ;
- la mauvaise utilisation du Produit (par exemple : surcharge, utilisation dans des compétitions et/ ou pour des activités commerciales de location) ;
- les entretiens, les réparations et/ou les interventions techniques sur le Produit effectués par des tiers non autorisés ;
- les dommages aux Produits résultant du transport, s'il est effectué par l'Acheteur ;
- les dommages et/ou les défauts résultant de l'utilisation de pièces de rechange non originales.

Nous vous invitons à consulter la version la plus récente des conditions de garantie disponible sur www.platum.com/en/assistance/



ATTENTION

Traitement du dispositif électrique ou électronique en fin de vie (applicable dans tous les pays de l'union européenne et dans d'autres systèmes européens avec système de tri sélectif)

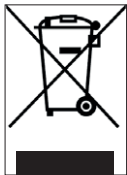

Ce symbole sur le produit ou sur l'emballage indique que le produit ne doit pas être considéré comme un déchet ménager normal ; veuillez plutôt le remettre à un point de collecte approprié pour le recyclage des équipements électriques et électroniques (DEEE).

En vous assurant que ce produit est éliminé correctement, vous contribuerez à éviter les conséquences négatives potentielles pour l'environnement et la santé qui pourraient autrement être causées par une élimination inappropriée. Le recyclage des matériaux permet de conserver les ressources naturelles.

Pour des informations plus détaillées sur le recyclage et l'élimination de ce produit, vous pouvez contacter le service local d'élimination des déchets ou bien le point de vente où vous l'avez acheté.

Dans tous les cas, il faut effectuer l'élimination conformément à la normative en vigueur dans le pays d'achat.

En particulier, les consommateurs sont tenus de ne pas éliminer les DEEE en tant que déchets municipaux, mais doivent participer à la collecte séparée de ce type de déchets par deux modes de livraison.

- Aux Centres de Collecte municipaux (également appelés Eco-emplacements, îlots écologiques), directement ou via les services de collecte des entreprises municipales, là où ils sont disponibles ;
- Après des points de vente de nouveaux appareils électriques et électroniques.

Ici, les DEEE de très petites dimensions (dont le côté le plus long est inférieur à 25 cm) peuvent être livrés gratuitement, tandis que les plus gros peuvent être livrés en mode 1 contre 1, c'est-à-dire en livrant l'ancien produit lorsque vous en achetez un neuf ayant les mêmes fonctions.

Par ailleurs, le mode 1 contre 1 est toujours garanti lors de l'achat par le consommateur d'un nouvel EEE, quelle que soit la taille du DEEE.

En cas d'élimination abusive d'équipements électriques ou électroniques, les sanctions prévues par la législation en vigueur en matière de protection de l'environnement peuvent être appliquées (selon la législation italienne; veuillez impérativement vous conformer à la réglementation en vigueur dans le pays d'utilisation / d'élimination du véhicule).

Si les DEEE contiennent des piles ou des accumulateurs, ceux-ci doivent être retirés et soumis à un tri sélectif spécifique.



ATTENTION

Traitement des batteries usagées (applicable dans tous les pays de l'Union européenne et dans d'autres systèmes européens dotés de systèmes de tri sélectif)

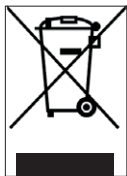

Ce symbole sur le produit ou sur l'emballage indique que la batterie ne doit pas être considérée comme un déchet

ménager normal. Sur certains types de batteries, ce symbole peut être utilisé en combinaison avec un symbole chimique.

Les symboles chimiques du mercure (Hg) ou du plomb (Pb) sont ajoutés si la batterie contient plus de 0,0005 % de mercure ou de 0,004 % de plomb.

En vous assurant que les batteries sont éliminées correctement, vous contribuerez à éviter les conséquences négatives potentielles pour l'environnement et la santé qui pourraient autrement être causées par leur mise au rebut inappropriée. Le recyclage des matériaux permet de conserver les ressources naturelles. Dans le cas de produits qui, pour des raisons de sécurité, de performance ou de protection des données, nécessitent une connexion fixe à une pile/batterie interne, celle-ci ne doit être remplacée que par du personnel de maintenance qualifié.

Livrez le produit en fin de vie à des points de collecte adaptés à l'élimination des équipements électriques et électroniques : cela garantit que la batterie à l'intérieur est également traitée correctement.

Pour plus d'informations sur la mise au rebut de la pile-batterie usée ou du produit, vous pouvez contacter le service local pour l'élimination des déchets ou le point de vente où vous l'avez acheté.

Dans tous les cas, il faut effectuer l'élimination conformément à la normative en vigueur dans le pays d'achat.

Dieses Handbuch ist für die folgenden Elektroroller gültig:

Active Bike, Active Sport, Argento by Pininfarina KPF,

Active EVO, EVO SR, 1210 Comfort AS

Verzeichnis

1. Sicherheitshinweise
2. Inhalt der Packung und Montage
3. Produktübersicht
4. Laden und Aktivieren des Akkus
5. Informationen zu den Bedienelementen / Bedienfeld
6. Kurzanleitung
7. Zusammenklappen und Transportieren
8. Reichweite und Leistungen
9. Lagerung, Wartung und Reinigung
10. APP Konfiguration
11. Technisches Datenblatt
12. Abhilfe bei Problemen
13. Haftung und allgemeine Garantiebedingungen

Benutzerhandbuch

AR-MO-000002 REV. 0

Anleitung aus dem italienischen Original übersetzt

Vielen Dank, dass Sie sich für dieses Produkt entschieden haben.

Für Informationen, technische Unterstützung, Kundendienst und die allgemeinen Garantiebedingungen wenden Sie sich an Ihren Händler oder besuchen Sie die Website www.platum.com/en/argento-e-mobility/

1. Sicherheitshinweise

WICHTIG! Lesen und befolgen Sie die folgenden Anweisungen sorgfältig, bevor Sie das Produkt verwenden. Bewahren Sie das Benutzerhandbuch zum Nachschlagen oder für neue Benutzer auf.

Nehmen Sie sich die Zeit, die Grundlagen der Anwendung zu erlernen, um schwerwiegende Unfälle zu vermeiden, die in den ersten Monaten auftreten können. Wenden Sie sich an Ihren Händler, um Unterstützung bei der korrekten Verwendung des Produkts zu erhalten oder um an eine geeignete Schulungseinrichtung verwiesen zu werden.

Das Unternehmen lehnt jede direkte oder indirekte Haftung ab, die sich aus der missbräuchlichen Verwendung des Produkts, der Nichteinhaltung der Verkehrsvorschriften und der Anweisungen in diesem Handbuch, aus Unfällen und Streitigkeiten aufgrund von Nichtbeachtung und illegalen Handlungen ergibt.

Dieses Produkt ist ein Freizeitprodukt. Es darf nur von einer Person und nicht für den Transport von Passagieren benutzt werden, da es nicht von mehr als einer Person zur Zeit benutzt werden darf.

Ändern Sie den Verwendungszweck des Fahrzeugs in keiner Weise. Dieses Produkt ist nicht für Stunts, Wettbewerbe, den Transport von Gegenständen, das Abschleppen anderer Fahrzeuge oder Anhängsel geeignet.

Der Elektroroller muss umsichtig und immer unter Einhaltung der von der Straßenverkehrsordnung des Landes, in dem er gefahren wird, durchgesetzten Regeln benutzt werden, um gefährliche Situationen zu vermeiden und sich selbst und die anderen Verkehrsteilnehmer zu schützen.



Fahranforderungen:

Rollermodell	Active Bike	Active Sport	Argento by Pininfarina KPF	Active EVO / EVO SR	1210 Comfort AS
Artikelnummer Produkt ohne Blinker	AR-MO-210001	AR-MO-210004	PI-MO-210001	-	-
Artikelnummer Produkt mit Blinker	-	-	PI-MO-210002	AR-MO-210005 AR-MO-220001	-
Produktcode mit zwei Bremsensteuerungen	-	-	-	AR-MO-220004 AR-MO-230002	AR-MO-220002
Gewicht MIN. (kg)	30	30	30	30	30
Gewicht MAX. (kg)	120	120	100	100	120
Alter MIN *	14	14	14	14	14
Alter MAX *	65	65	65	65	65
Größe (cm) MIN.	120	120	120	120	120
Größe (cm) MAX.	200	200	200	200	200

* Bevor Sie das Produkt benutzen, kontrollieren Sie und halten Sie sich an die lokalen Bestimmungen hinsichtlich des zulässigen Mindestalters für den Rollerfahrer, den Einschränkungen hinsichtlich der Personen, die das Produkt benutzen dürfen, und des Gebrauchs dieses Produkttyps.

Der A-bewertete Emissionsschalldruckpegel (Lärm) am Ohr des Fahrers beträgt weniger als 70 dB(A).

Grafische Darstellung von Sicherheitswarnungen

Die folgenden grafischen Symbole werden zur Kennzeichnung von Sicherheitshinweisen in dieser Anleitung verwendet. Sie sollen die Aufmerksamkeit des Lesers/Benutzers auf die richtige und sichere Verwendung des Produkts lenken.



Aufmerksam sein

Hebt die Regeln hervor, die befolgt werden müssen, um Schäden am Produkt zu vermeiden und/oder gefährliche Situationen zu verhindern.



Restrisiken

Es weist auf Gefahren hin, die Restrisiken verursachen, auf die der Benutzer achten muss, um Verletzungen oder Sachschäden zu vermeiden.

Allgemeine Warnhinweise



Denken Sie daran, dass Sie auf öffentlichen Plätzen oder im Straßenverkehr auch dann, wenn Sie dieses Handbuch buchstabengetreu befolgen, nicht vor Verletzungen geschützt sind, die durch Verstöße oder unangemessenes Verhalten gegenüber anderen Fahrzeugen, Hindernissen oder Personen verursacht werden. Ein unsachgemäßer Gebrauch des Produkts oder die Nichtbeachtung der Anweisungen in diesem Handbuch kann zu ernsthaften Schäden führen.

Dieses Produkt ist ein Elektrofahrzeug. Je schneller Sie fahren, desto länger ist der Bremsweg. Bei einer Vollbremsung auf rutschigen, schlammigen, nassen oder vereisten Straßen können die Räder durchdrehen und Sie können das Gleichgewicht verlieren. Sie müssen eine angemessene Geschwindigkeit und einen ausreichenden Sicherheitsabstand zu anderen Fahrzeugen oder Fußgängern einhalten. Seien Sie besonders vorsichtig, wenn Sie auf unbekannten Straßen fahren. Öffnen Sie den Ständer nicht, wenn Sie das Produkt verwenden, da sonst die Gefahr besteht, dass Sie sich schwer verletzen und das Produkt beschädigt wird.



Auf nassen Straßen wird der Bremsweg länger und die Bodenhaftung verringert sich merklich im Vergleich zu trockenen Straßen! Fahren Sie vorsichtiger und halten Sie die Sicherheitsabstände ein! Tragen Sie zu Ihrer eigenen Sicherheit immer einen Helm, Knie- und Ellbogenschützer, um sich vor Stürzen und Verletzungen während der Fahrt mit dem Produkt zu schützen. Wenn Sie das Produkt verleihen, lassen Sie den Fahrer die Sicherheitsausrüstung tragen und erklären Sie ihm die Bedienung des Fahrzeugs. Um Verletzungen zu vermeiden, leihen Sie das Produkt nicht an Personen aus, die nicht wissen, wie man es benutzt. Tragen Sie immer Schuhe, bevor Sie das Produkt verwenden.

Kinder dürfen mit dem Roller oder Teilen davon nicht spielen, noch darf man ihnen erlauben, Reinigungs- oder Wartungsarbeiten an ihm auszuführen. Achten Sie beim Fahren des Produkts darauf, dass Sie Kinder und Fußgänger nicht erschrecken. Wenn Sie hinter ihnen fahren und zum Überholen ansetzen, warnen Sie sie mit der Klingel und fahren Sie bei der Mindestgeschwindigkeit von 6 km/h.



Frequenzinformationen:

Das Betriebsfrequenzband des Bluetooth®-Geräts liegt zwischen 2,4000 GHz und 2,4835 GHz.
Die maximale Funkfrequenzleistung, die in diesen Frequenzbändern übertragen wird, beträgt 100 mW.

Fahrhinweise und Warnungen

Bedingungen	Bestimmungsgemäße / sachgemäße Verwendung	Unsachgemäße Verwendung
Conducenti	Einer	Mehrere Personen, mit Kindern oder Tieren
Sicherheitsausrüstung	Helm, Knieschützer, Ellbogenschützer, reflektierende Jacke	Keine Ausrüstung
Kontrolle vor der Fahrt	Überprüfen Sie vor jeder Fahrt die Bremsen und deren Verschleiß, den Reifendruck (der empfohlene Wert steht auf der Seite des Reifens), den Verschleiß der Räder, das Gaspedal, die Blinker, die Lichter und den Ladezustand des Akkus Wenn Sie ungewöhnliche Geräusche oder Anomalien feststellen, verwenden Sie das Produkt nicht und wenden Sie sich an Ihren Händler oder den technischen Kundendienst	Überprüfen Sie das Produkt niemals vor der Fahrt Benutzen Sie das Produkt, wenn Sie ungewöhnliche Geräusche oder Anomalien feststellen
Gehen Sie beim Anschieben des Produkts	Nicht beschleunigen Anschließen beim Gehen auf Fußgängerüberwegen In Fußgängerzonen, wenn nicht mit Fußgängermodus ausgestattet (6km/h) In überfüllten Gebieten	Drücken Sie das Gaspedal Fahren des Fahrzeugs auf Fußgängerüberwegen Fahren des Fahrzeugs in Fußgängerzonen, wenn es nicht mit dem Fußgängermodus ausgestattet ist (6 km/h) Fahren des Fahrzeugs in überfüllten Gebieten
Beim Halten	Die Person, die dieses Produkt fährt, muss in der Lage sein, beide Füße auf den Boden zu stellen und den Lenker in der richtigen Höhe zu halten	Nicht in der Lage sein, das Produkt stationär und im Gleichgewicht zu halten Sitzen auf dem Produkt während der Fahrt oder im Stehen
Fahren unter normalen Bedingungen	Keine Gegenstand vom Lenker baumeln lassen	Vom Lenker herabhängende Gegenstände verursachen Instabilität und können das Manövrieren behindern
	Fahren mit beiden Händen am Lenker	Fahren mit einer Hand oder ohne Hände
	Nicht Verwendung von Geräten wie Telefonen, Smartwatches, Musikgeräten und Kopfhörern	Verwendung von Geräten wie Telefonen, Smartwatches, Musikgeräten und Kopfhörern
	Fahren bequem und sicher mit beiden Füßen auf der Fußstütze	Fahren mit einem oder zwei Füßen von der Plattform Die Positionierung und Konzentrierung von Gewicht auf dem Heckflügel ist verboten
	Fahren mit Helm und Schutzausrüstung	Fahren ohne Helm und Schutzausrüstung
	Fahren Sie auf leicht zugänglichen, glatten und kompakten Straßen, vermeiden Sie stark befahrene oder überfüllte Gebiete: z. B. eigener Radweg, glatte Pflasterflächen	Fahren auf Autobahnen, Langstreckenstraßen Fahren auf verkehrsreichen Straßen Fahren auf Gehwegen Fahren in überfüllten Gebieten Fahren auf sehr unebenen Straßen Fahren in der Nähe von: Schluchten, Dämmen, Häfen, Meer, Seen und Flüssen
	Einhaltung der örtlichen Vorschriften und Verkehrsregeln	Nichteinhaltung der örtlichen Vorschriften und Verkehrsregeln
	Schauen Sie immer voraus und achten Sie auf alle Hindernisse, Fahrzeuge und Fußgänger in der Nähe	Ablenkungen beim Fahren
	Ändern Sie die Richtung, vergewissern Sie sich, dass Sie gesehen werden, und verringern Sie die Geschwindigkeit In jedem Fall die Flugbahn vorhersehen und die Geschwindigkeit unter Beachtung der Verkehrsregeln und der schwächsten Verkehrsteilnehmer mäßigen Verwenden Sie immer die Richtungsanzeiger, wenn sie auf dem Produkt vorhanden sind	Abrupter Richtungswechsel bei hoher Geschwindigkeit, ohne sich zu vergewissern, dass Sie gesehen werden Gleichzeitiges Bremsen und Wenden macht das Fahrzeug instabil Nicht Warnen mit der Glocke vor Ihrer Anwesenheit
Verlangsamen in Gegenwart von Fußgängern Benutzen des Fußgängermodus in Fußgängerzonen (6 Km/h) Warnen mit der Glocke vor Ihrer Anwesenheit	Beschleunigen oder Beibehalten einer konstanten Geschwindigkeit in Gegenwart von Fußgängern Fahren ohne Fußgängermodus in Fußgängerzonen (6 Km/h) Non avvertire della propria presenza utilizzando il campanello	

Bedingungen	Bestimmungsgemäße / sachgemäße Verwendung	Unschlaggemäße Verwendung
Unebenheiten auf der Straße: hrbahnschwellen/ Gefälle/rauer Stra- ßenbelag	Fahren mit mäßiger Geschwindigkeit Beugen Sie Ihre Knie leicht, um Stöße besser abzufedern, wenn Sie eine unebene Fläche überqueren	Fahren mit hoher Geschwindigkeit Beschleunigen über Unebenheiten und Bremsklötze, Herunterfahren von Stufen, Springen über Hindernisse, Treten auf Bürgersteige, starres Fahren
Verhalten: in Kurven, beim Abwärtsfahren, in Gegenwart von Hindernissen, Fahrzeugen in der Nähe und Fußgängern	Sicherheitsabstand einhalten Nicht mehr beschleunigen Bremsen und Verlangsamen Fahren mit mäßiger Geschwindigkeit und sicher bremsen Achten auf Türen und andere Hindernisse in der Höhe	Nichtbeachtung des Sicherheitsabstands Beschleunigen Fahren mit hoher Geschwindigkeit, plötzliches Bremsen Fahren unter hohen Hindernissen
Sichtbarkeits- bedingungen	Fahren Sie nur, wenn die Lichtverhält- nisse eine sichere Fahrt ermöglichen. Denken Sie daran, bei ungünstigen Lichtverhältnissen (ab einer halben Stunde nach Sonnenuntergang, während der gesamten Dunkelheit und auch tagsüber, wenn die Witterungs- bedingungen die Sicht auf die Straße behindern, bei Tunneldurchfahrten) die Beleuchtung des Produkts einzuschal- ten und eine reflektierende Jacke oder einen reflektierenden Gurt zu tragen	Fahren Sie bei ungünstigen Lichtverhältnissen mit ausgeschaltetem Licht und ohne eine reflektierende Jacke oder einen reflektierenden Gurt zu tragen
Wetterbedin- gungen	Fahren bei optimalen Witterungsbedingungen (kein Regen)	Fahren bei widrigen Witterungsbedingungen: bei Regen, Schnee, Eis oder Schlamm auf der Straße, bei starkem Wind oder bei Nebel
Parken	In ausgewiesenen Bereichen, ohne den Verkehr von Fahrzeugen und Fußgängern zu behindern Auf glatten Oberflächen, die Stabilität gewährleisten Schalten Sie das Produkt aus und verwenden Sie immer eine Diebstahlsicherung Benutzen Sie den mitgelieferten Ständer	Überall, wo der Fahrzeug- und Fußgängerverkehr behindert wird Auf unebenen Flächen und ohne Gewährleistung der Stabilität Einschalten des Produkts, unbeaufsichtigt lassen ohne Diebstahlsicherung
Extremsportarten/ Akrobatik	NEIN	JA Fahren in der Nähe von: Schluchten, Steilhängen, Häfen, Meer, Seen und Flüssen Über Pfützen fahren Rennen mit anderen Fahrzeugen
Einwirkung starker Stöße auf das Produkt	NEIN	JA Auf Gegenstände oder Personen werfen, von Stufen oder aus der Höhe herunterfallen lassen

Was ist nach einem Sturz zu tun?

Überprüfen Sie, ob der Gasbedienungshebel richtig funktioniert. Beschleunigen und verzögern Sie dazu mehrmals.

Prüfen Sie immer, ob die Bremsen richtig funktionieren. Steigen Sie dazu vom Produkt ab, schieben Sie das Produkt vorwärts und bremsen Sie, um sicherzustellen, dass es auf die Bedienelemente reagiert.

Stellen Sie sicher, dass alle Rollerkomponenten vorhanden und sicher befestigt sind.

Überprüfen Sie den Reifenverschleiß und den Reifendruck (die empfohlenen Werte finden Sie auf der Reifenflanke).





Überprüfen Sie den Verschleiß der Bremsen und der Kabel.



Die Bremsen können während des Gebrauchs heiß werden. Nach Gebrauch nicht berühren.

2. Verpackungsinhalt und Montage

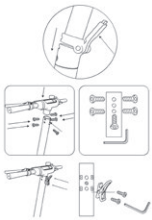
Das Produkt wird zusammengebaut, der Lenker wird mit den mitgelieferten Schrauben montiert.

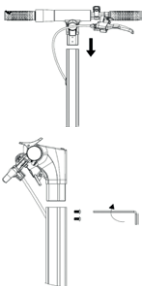
Modell	Bezugsbild	In der Verpackung	Montage des Lenkers
Active Bike		<p>Akkuladegerät Ladekabel Rad / Kotflügel / Scheinwerfer / Vorderlicht 1 Schraube, 1 Mutter, 2 Unterlegscheiben Inbusschlüssel 5 Gabelschlüssel 10-8 2 Zündschlüssel</p>	<p>Installieren Sie den Lenker an der Säule und ziehen Sie den Hebel fest</p> 
Active Sport		<p>Akkuladegerät Ladekabel 7 Schrauben M4 Inbusschlüssel 2,5 Inbusschlüssel 4 und 5 Adapter zum Aufpumpen der Reifen Verriegelungssystem Ring</p>	
Argento by Pininfarina KPF		<p>Akkuladegerät Ladekabel 2 M5-Schrauben und 2 Unterlegscheiben Inbusschlüssel 3</p>	

**Active Evo
EVO SR**



Ladegerätkabel
4 Schrauben M6 mit
Inbusschlüssel 4

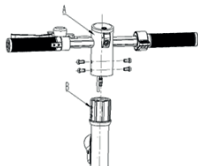

**1210
Comfort AS**



Ladekabel
4 Schrauben m5
3 Inbusschlüssel

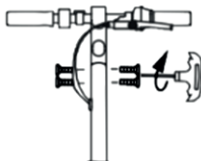

Schritte:

- Nehmen Sie das Produkt aus der Verpackung
- Öffnen Sie den Ständer und überprüfen Sie die Stabilität des Produkts

Anweisungen Active Sport

- Öffnen Sie den Lenkervorbau und sichern Sie ihn, indem Sie den Hebel des Verriegelungsmechanismus schließen
- Verbinden Sie das Netzkabel des Displays mit dem Hauptkabelstrang
- Montieren Sie den Lenker auf dem Ständer (klemmen Sie die Kabel nicht ein)
- Ziehen Sie die Schrauben an der Säule mit dem mitgelieferten Schraubenschlüssel fest
- Montieren Sie den Ring des Verriegelungssystems
- Stellen Sie den Verriegelungsmechanismus der Säule* ein

Anleitung Argento by Pininfarina KPF





- Öffnen Sie den Lenkervorbau und sichern Sie ihn, indem Sie den Hebel des Verriegelungsmechanismus schließen
- Verbinden Sie das Netzkabel des Displays mit dem Hauptkabelstrang
- Montieren Sie den Lenker auf dem Ständer (klemmen Sie die Kabel nicht ein)
- Ziehen Sie die Schrauben an der Säule mit dem mitgelieferten Schraubenschlüssel fest
- Stellen Sie den Verriegelungsmechanismus der Säule* ein

Active EVO/ EVO SR -Anleitung

- Den Lenkervorbau öffnen und durch Schließen des Hebels des Feststellmechanismus sichern
- Das Netzkabel des Displays an die Hauptverkabelung anschließen (falls erforderlich)
- Den Lenker an der Säule anbringen (die Kabel nicht einklemmen)
- Die Schrauben an der Säule mit dem mitgelieferten Schraubenschlüssel einsetzen und festziehen
- Feststellmechanismus der Säule* einstellen (falls erforderlich)

Anleitung 1210 Comfort AS

- Öffnen Sie die Lenksäule und sichern Sie sie, indem Sie den Hebel des Verriegelungsmechanismus schließen
- Verbinden Sie das Stromkabel des Displays an die Hauptverkabelung (wenn notwendig)
- Bringen Sie den Lenker an der Lenksäule an (achten Sie darauf, dass die Kabel nicht eingeklemmt werden)
- Ziehen Sie die Schrauben an der Säule mit dem mitgelieferten Schraubenschlüssel fest
- Stellen Sie den Verriegelungsmechanismus der Säule* ein (falls erforderlich)

Modell	Bezugsbild	* Einstellung
Active Sport		<p>An der Außenseite des Mechanismus befindet sich eine Innensechskantschraube. Wenn der Lenkervorbau nach dem Schließen instabil wird, stellen Sie die Schraube des Mechanismus ein, indem Sie sie nach Bedarf hinein- oder herausdrehen, um die Stabilität des Vorbaus zu erhöhen.</p>
Argento by Pininfarina KPF		<p>Im Inneren des Mechanismus befindet sich eine Sechskantschraube.</p> <p>Wenn der Lenkervorbau nach dem Schließen instabil wird, stellen Sie die Schraube des Mechanismus ein, indem Sie sie nach Bedarf hinein- oder herausdrehen, um die Stabilität des Vorbaus zu erhöhen.</p>
Active EVO EVO SR		<p>Im Inneren des Mechanismus befindet sich eine Sechskantschraube.</p> <p>Wenn der Lenkervorbau nach dem Schließen instabil wird, stellen Sie die Schraube des Mechanismus ein, indem Sie sie nach Bedarf hinein- oder herausdrehen, um die Stabilität des Vorbaus zu erhöhen.</p>
1210 Comfort AS		<p>Im Inneren des Mechanismus befindet sich ein Sechskantstift.</p> <p>Wenn die Lenkersäule nach dem Schließen instabil ist, stellen Sie den Stift des Mechanismus ein, indem Sie ihn gerade so weit ein- oder ausschrauben, dass die Stabilität der Säule erhöht wird.</p>

Anweisungen zur Radmontage Active Bike



Schritte:

1. Nehmen Sie das Vorderrad aus der Verpackung
2. Demontieren und entfernen Sie die Schnellentriegelung vom Vorderrad
3. Schließen Sie die Schnellentriegelung an die Gabel an
4. Nehmen Sie den vorderen Kotflügel und das Vorderlicht aus der Verpackung und montieren Sie sie mit Hilfe der Schraube, der Mutter und der Unterlegscheiben, die in der Verpackung enthalten sind
5. Ziehen Sie die Stangen des Kotflügels an der Gabel fest
6. Stellen Sie sicher, dass der Bremsattel nicht mit der Stange in Berührung kommt
7. Stellen Sie den Verriegelungsmechanismus der Säule ein



VORSICHT

Abauen Sie das Produkt richtig zusammen. Sollten im Zuge des Zusammenbaus Herstellungsfehler, unklare Schritte oder Schwierigkeiten bei der Montage selbst oder bei den Einstellungen feststellen, dürfen Sie das Fahrzeug nicht verwenden. Kontaktieren Sie in diesem Fall Ihren Händler oder besuchen Sie die Website www.platum.com/en/argento-e-mobility/, um technische Unterstützung zu erhalten.

Verwenden Sie keine nicht vom Hersteller zugelassenen Zubehör- und/oder Zusatzteile.

Halten Sie Kinder von Kunststoffteilen (einschließlich Verpackungsmaterial) und Kleinteilen fern, an denen sie ersticken könnten.

Es ist verboten, das Produkt oder seine Teile in irgendeiner Weise zu modifizieren oder zu verändern, da dies die Effizienz und die Struktur beeinträchtigen und Schäden verursachen könnte. Entfernen Sie alle scharfen Kanten, die durch unsachgemäßen Gebrauch, Bruch oder Beschädigung des Produkts entstanden sind. Wenn Sie einen Herstellungsfehler, ungewöhnliche Geräusche oder Anomalien feststellen, fahren Sie nicht mit dem Fahrzeug und wenden Sie sich an Ihren Händler oder besuchen Sie die Website www.platum.com/en/argento-e-mobility/, um technische Unterstützung zu erhalten.

3. Produktübersicht

Im Hinblick auf die ständige technologische Entwicklung behält sich der Hersteller das Recht vor, das Produkt ohne Vorankündigung zu ändern, ohne dass dieses Handbuch automatisch aktualisiert wird.

Für Informationen und um die Überarbeitungen dieses Handbuchs einzusehen, besuchen Sie die Website www.platum.com/en/argento-e-mobility/

Active Bike

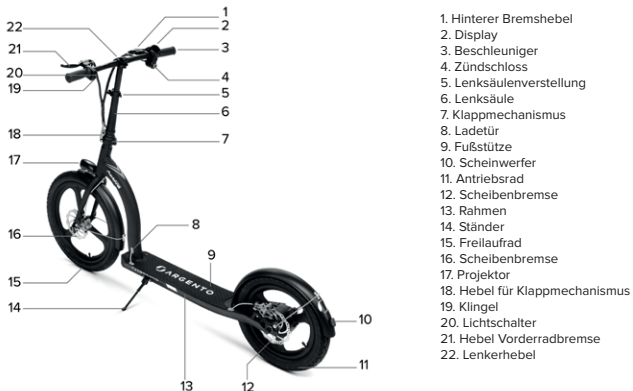

Active Sport

1. Klingel
2. Bremshebel
3. Clip-Verschlussystem
4. Hebel für Klappmechanismus
5. Fußstütze
6. Verriegelungsklinke
7. Scheinwerfer
8. Scheibenbremse
9. Freilauftrad
10. Gefederte Hinterradgabel
11. Richtungsanzeiger
12. Ständer
13. Ladetür
14. Rahmen
15. Antriebsrad
16. Gefederte Vordergabel
17. Projektor
18. Beschleuniger





1. Beschleuniger
2. Display
3. Clip-Verschlussystem
4. Steuerung Fahrtrichtungsanzeiger
5. Bremshebel
6. Ladeanschluss
7. Trittbrett
8. Verriegelungshaken
9. Gefederte Hinterradgabel
10. Motor und elektronische Bremse
11. Ständer
12. Rahmen
13. Trommelbremse
14. Vordere Radgabel
15. Hebel für den Klappmechanismus
16. Projektor

Active EVO / EVO SR

1. Display
2. Multifunktionstaste
3. Elektrischer Bremshebel (EVO SR)
4. Steuerung Fahrtrichtungsanzeiger
5. Verschlussicherung an Lenkerstange
6. Bremshebel
7. Bremskabel
8. Fußstütze
9. Hinteres Schutzblech
10. Verschlussclip für Lenkerstange
11. Scheinwerfer
12. Hinteres Motorrad
13. Ladeanschluss
14. Ständer
15. Vordere Bremse
16. Vorderrad
17. Hebel des Feststellmechanismus
18. Sicherheitshaken
19. Projektor
20. Knöpfe
21. Beschleuniger
22. Kombinationsvorhängeschloss (nur AR-MO-230002)





1. Der Gasdrehgriff
2. Sicherungsclip für die Lenksäule
3. Smartphone-Halterung
4. Blinker
5. Bremshebel mit integrierter Klingel
6. Projektor
7. Hebel für Klappmechanismus
8. Vorderes Schutzblech
9. Rad mit Trommelbremse
10. Batteriefach
11. Ladeanschluss
12. Antriebsrad mit Trommelbremse
13. Scheinwerfer
14. Hinteres Schutzblech
15. Lenksäulenverriegelung
16. Trittbrett
17. Kombinationsschloss
18. Display
19. Fahrtrichtungsanzeiger
20. Bremshebel

Anweisungen für das Kombinationsschloss (AR-MO-220002/AR-MO-230002)

Voreingestelltes Passwort: 0000.

Anpassen der Kombination: Vergewissern Sie sich, dass Sie die aktuelle Kombination richtig eingegeben haben. Bewegen Sie dann den Drehregler (A) in die durch das Dreieckssymbol (B) angezeigte Richtung und stellen Sie die neue gewünschte Kombination ein. Zum Schluss stellen Sie den Drehregler wieder in seine ursprüngliche Position.

Benutzung des Schloßes: Wenn die eingegebene Kombination richtig ist, ziehen Sie das Stahlkabel aus der Lenksäule des Rollers. Wickeln Sie das Kabel um eine Stange oder einen festen Gegenstand und stecken Sie es in die dafür vorgesehene Öffnung am Schloß (C). Ändern Sie die Zahlenkombination nach dem Zufallsprinzip, um es zu verriegeln. Sobald das Schloß aktiviert ist, kann der Entriegelungsknopf (D) nicht mehr gedrückt werden, bis die richtige Zahlenkombination erneut eingegeben wird um es zu entsperren.

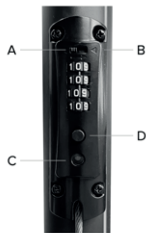

4. Laden und Aktivieren des Akkus

Laden Sie das Gerät vor der ersten Verwendung 100% auf. Stellen Sie sicher, dass das Produkt, das Ladegerät und der Ladeanschluss trocken sind.

Anweisungen:

Öffnen Sie den Ständer.

Roller ausschalten.

Modell	Bezugsbild	Anweisungen
Active Bike		<ul style="list-style-type: none">- Entfernen Sie die Gummiabdeckung von der Ladebuchse- Schließen Sie das Ladegerät an den Ladeanschluss und dann an die Steckdose an.- Wenn das Produkt vollständig aufgeladen ist, wechselt das Licht am Ladegerät von rot (Laden) auf grün (Laden abgeschlossen).- Schließen Sie nach dem Laden die Gummiabdeckung der Ladebuchse- Trennen Sie das Ladegerät von der Steckdose
Active Sport		<ul style="list-style-type: none">- Entfernen Sie die Gummiabdeckung von der Ladebuchse- Schließen Sie das Ladegerät an den Ladeanschluss und dann an die Steckdose an.- Wenn das Produkt vollständig aufgeladen ist, wechselt das Licht am Ladegerät von rot (Laden) auf grün (Laden abgeschlossen).- Schließen Sie nach dem Laden die Gummiabdeckung der Ladebuchse- Trennen Sie das Ladegerät von der Steckdose

**Argento by
Pininfarina
KPF**



- Entfernen Sie die Gummiabdeckung von der Ladebuchse
- Schließen Sie das Ladegerät an den Ladeanschluss und dann an die Steckdose an.
- Wenn das Produkt vollständig aufgeladen ist, wechselt das Licht am Ladegerät von rot (Laden) auf grün (Laden abgeschlossen).
- Schließen Sie nach dem Laden die Gummiabdeckung der Ladebuchse
- Trennen Sie das Ladegerät von der Steckdose

**Active EVO
EVO SR**



- Die Gummiabdeckung von der Ladebuchse entfernen.
- Das Ladegerät an die Steckdose und dann an den Ladeanschluss anschließen.
- Wenn das Produkt vollständig aufgeladen ist, wechselt das Licht am Ladegerät von rot (Laden) auf grün (Laden abgeschlossen).
- Nach dem Laden die Gummiabdeckung wieder in die Ladebuchse einsetzen.
- Das Ladegerät vom Ladeanschluss und dann von der Steckdose abziehen.

**1210
Comfort AS**



- Die Gummiabdeckung von der Ladebuchse entfernen.
- Schließen Sie das Ladegerät an die Netzsteckdose und dann an den Ladeanschluss des Elektrorollers an.
- Wenn das Produkt vollständig geladen ist, schaltet das Licht des Ladegeräts von rot (Ladevorgang läuft) auf grün (Ladevorgang abgeschlossen) um.
- dem Laden die Gummiabdeckung wieder in die Ladebuchse einsetzen.
- Trennen Sie das Ladegerät vom Ladeanschluss des Elektrorollers und anschließend von der Netzsteckdose.

**VORSICHT**

Verwenden Sie zum Aufladen dieses Produkts **NUR** das mitgelieferte Ladegerät.

Modell	Modell Akkuladegerät	Ausgangsspannung	Ladezeit
Active Bike	XHK-800B-4220	42V – 2A	6 h
Active Sport	XVE126-6300180	63V – 1.8A	7 h
Argento by Pininfarina KPF	HLT-180-4202000	42V – 2A	5 h
Active EVO / EVO SR	FY0634201500	42V – 1.5A	4 h
1210 Comfort AS	XVE083-4200200	42V – 2A	6 h

Die Verwendung eines anderen Ladegerätetyps kann das Produkt beschädigen oder andere potenzielle Risiken bergen.

Laden Sie das Produkt niemals unbeaufsichtigt auf. Starten Sie das Produkt nicht, während der Akku auflädt.

Laden Sie den Akku nach jedem Gebrauch vollständig auf, um seine Lebensdauer zu verlängern. Laden Sie das Produkt nicht sofort nach Gebrauch auf. Lassen Sie das Produkt eine Stunde abkühlen, bevor Sie es wieder aufladen.

Das Produkt sollte nicht über längere Zeit aufgeladen werden. Eine Überladung verkürzt die Lebensdauer des Akkus und birgt zusätzliche potenzielle Risiken.

Es ist ratsam, den Akku nicht vollständig zu entladen, um eine Beschädigung des Akkus zu vermeiden.

Der Schaden, der durch ein längeres Nichtaufladen verursacht wird, ist irreversibel und wird nicht von der Garantie abgedeckt. Tritt ein Schaden auf, kann der Akku nicht mehr aufgeladen werden (die Demontage des Akkus durch nicht qualifiziertes Personal ist verboten, da dies zu Stromschlägen, Kurzschlüssen oder sogar größeren Schadensfällen führen kann). Wenn Sie für eine gewisse Zeit abwesend sind, z. B. auf Urlaub, und das Gerät einem Dritten anvertrauen, belassen Sie es im teilgeladenen Zustand (20 % - 50 % geladen), nicht vollständig geladen.

Führen Sie regelmäßig eine Sichtprüfung des Ladegeräts und der Ladekabel durch.

Wenn das Ladegerätkabel beschädigt ist, verwenden Sie es nicht, um Schäden und/oder gefährliche Situationen zu vermeiden. Bitte wenden Sie sich für den Austausch des Kabels an uns.

Akku-Warnungen

Der Akku besteht aus Lithium-Ionen-Zellen und chemischen Elementen, die gesundheitsund umweltgefährdend sind. Verwenden Sie das Produkt nicht, wenn es Gerüche, Substanzen oder übermäßige Hitze abgibt. Entsorgen Sie das Produkt oder den Akku nicht mit dem Hausmüll. Der Endverbraucher ist für die Entsorgung von elektrischen und elektronischen Geräten und Akkus gemäß allen geltenden Vorschriften verantwortlich.

Vermeiden Sie die Verwendung gebrauchter, defekter und/oder nicht originaler Batterien anderer Modelle oder Marken.

**GEFAHR**

Lassen Sie den Akku nicht in der Nähe von offenen Flammen oder Wärmequellen. Es besteht Brand- und Explosionsgefahr.

Öffnen oder zerlegen Sie den Akku keinesfalls, schlagen Sie nicht auf den Akku und befestigen Sie keine Gegenstände an diesem.

Berühren Sie keine aus der Batterie austretenden Flüssigkeiten, da sie gefährliche Substanzen enthält.

Achten Sie darauf, dass Kinder oder Tiere den Akku nicht berühren.

Überladen Sie den Akku nicht und schließen Sie ihn nicht kurz. Es besteht Brand- und Explosionsgefahr.

Tauchen Sie den Akku nicht in Wasser und setzen Sie ihn nicht Regen oder anderen flüssigen Substanzen aus.

Setzen Sie den Akku nicht direktem Sonnenlicht, übermäßiger Hitze oder Kälte (lassen Sie das Produkt oder den Akku z. B. nicht über einen längeren Zeitraum in einem Auto im direkten Sonnenlicht liegen), einer Umgebung mit explosiven Gasen oder Flammen aus.

Tragen oder lagern Sie den Akku nicht zusammen mit Metallgegenständen wie Haarnadeln, Halsketten usw. Der Kontakt zwischen Metallgegenständen und Akkukontakten kann Kurzschlüsse verursachen, die zu körperlichen Schäden oder zum Tod führen können.

5. Informationen zu den Bedienelementen / Bedienpult

Active Bike



Zündschloss (A): um das Display ein- bzw. auszuschalten, müssen Sie den Zündschlüssel in das Zündschloss stecken und nach rechts drehen.

Funktionstaste (B): Drücken Sie die Taste (B) 1 Mal kurz, um die gewünschte Geschwindigkeitsstufe auszuwählen.

Beschleuniger (C): Drehen Sie den Griff nach unten, um zu beschleunigen.

Vorderradbremse (D): Drücken Sie den Hebel zum Bremsen

Hinterradbremse (E): Drücken Sie den Hebel zum Bremsen

Scheinwerfer: Drücken Sie die Taste (F) einmal, um sie ein- bzw. auszuschalten.

Klingel: Drücken Sie die Taste (G) einmal, um sie zu betätigen.

Active Sport

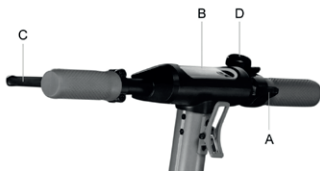

Gaspedal (A): Zum Beschleunigen nach unten drücken.

Einschalttaste (B): Drücken Sie diese Taste, um das Produkt ein-/ auszuschalten.

Bremshebel (C): Drücken Sie den Hebel zum Bremsen
Geschwindigkeitsstufe ändern: Drücken Sie die Taste (B) 2 Mal, um die gewünschte Stufe zu wählen.

Beleuchtung: Drücken Sie 1 Mal auf den Knopf (B), um sie ein- oder auszuschalten.

Glocke: Drücken Sie die Taste (D) 1 Mal, um sie zu betätigen

Argento by Pininfarina KPF

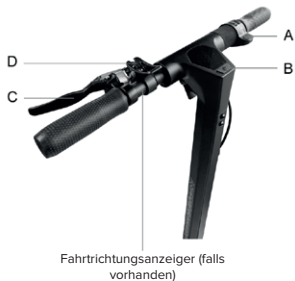

Gaspedal (A): Zum Beschleunigen nach unten drücken.

Einschalttaste (B): Drücken Sie diese Taste, um das Produkt ein-/ auszuschalten.

Bremshebel (C): Drücken Sie den Hebel zum Bremsen

Geschwindigkeitsstufe ändern: Drücken Sie die Taste (B) 1 Mal, um die gewünschte Stufe zu wählen.

3 Mal schnell drücken, um von Km/h auf Mph zu wechseln.

Drücken Sie 4 Mal schnell, um von ODO auf TRIP zu wechseln.

Beleuchtung: Drücken Sie 2 Mal auf den Knopf (B), um sie ein- oder auszuschalten.

Glocke: Drücken Sie die Taste (D) 1 Mal, um sie zu betätigen

Active EVO

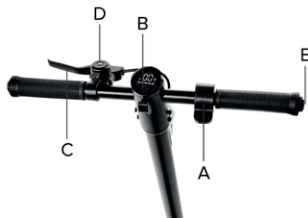

- A. Beschleuniger
- B. Multifunktionstaste
- C. Bremshebel
- D. Klingel
- E. Fahrtrichtungsanzeiger (falls vorhanden)

Beschreibung der Befehle:

- A. Gaspedal: zum Beschleunigen nach unten drücken
- B. Multifunktionstaste
 - Ein/Aus: Langes Drücken schaltet den Elektroroller ein oder aus.
 - Licht: zweimal drücken, um das Licht ein- oder auszuschalten.
 - Geschwindigkeitsmodus: einmal drücken, um die gewünschte Geschwindigkeitsstufe zu wählen
- Maßeinheit (km/h-mph): dreimal drücken, um die Maßeinheit zu wählen
- C. Bremshebel: Drücken Sie den Hebel, um zu bremsen.
- D. Klingel: einmal oder mehrmals drücken, um sie zu betätigen.
- E. Fahrtrichtungsanzeiger: einmal drücken, um den Fahrtrichtungsanzeiger zu aktivieren oder zu deaktivieren.



VORSICHT

Nullstart-Funktion:

Das Gaspedal kann betätigt werden, sobald die Fahrgeschwindigkeit 3km/h übersteigt. Der Tempomat/Cruise Control wird beim ersten Betätigen des Gaspedals oder der Bremse deaktiviert.

EVO SR

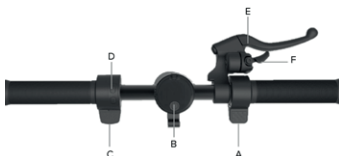

- A. Beschleuniger
- B. Multifunktionstaste
- C. Steuerung der Bremse
- D. Kontrolle des Fahrtrichtungsanzeigers
- E. Bremshebel
- F. Glocke

Beschreibung der Befehle:

- A. Gaspedal: zum Beschleunigen nach unten drücken
- B. Multifunktionstaste
 - Ein/Aus: Langes Drücken schaltet den Elektroroller ein oder aus.
 - Lichter: zweimal drücken, um die Lichter ein- oder auszuschalten.
 - Geschwindigkeitsmodus: einmal drücken, um die gewünschte Geschwindigkeitsstufe zu wählen
 - Maßeinheit (km/h-mph): dreimal drücken, um die Maßeinheit zu wählen
- C. Bremssteuerung: zum Bremsen nach unten drücken
- D. Blinkersteuerung: einmal drücken, um den Blinker zu aktivieren oder zu deaktivieren.
- E. Bremshebel: Drücken Sie den Hebel, um zu bremsen.
- F. Glocke: einmal oder mehrmals drücken, um die



VORSICHT

Nullstart-Funktion:

Das Gaspedal kann betätigt werden, sobald die Fahrgeschwindigkeit 3km/h übersteigt. Der Tempomat/Cruise Control wird beim ersten Betätigen des Gaspedals oder der Bremse deaktiviert.

**VORSICHT****Nullstart-Funktion:**

Der Gasdrehgriff kann betätigt werden, sobald die Fahrgeschwindigkeit 3km/h übersteigt. Der Tempomat/Cruise Control wird beim ersten Betätigen des Gasdrehgriffs oder der Bremse deaktiviert.

- A. Multifunktionstaste
- B. Gasdrehgriff
- C. Fahrtrichtungsanzeiger D. Klingel
- E. Bremshebel

Beschreibung der Befehle:

A. Multifunktionstaste:

- ein/aus: Halten Sie die Taste lange gedrückt, um den Elektroroller ein- oder auszuschalten.
- Licht: Drücken Sie die Taste kurz, um das Licht ein- oder auszuschalten.
- Geschwindigkeitsmodus: Drücken Sie die Taste zweimal hintereinander, um die gewünschte Geschwindigkeitsstufe zu wählen.
- Maßeinheit (km/h-mph): Drücken Sie die Taste dreimal kurz hintereinander, um die gewünschte Maßeinheit zu wählen.

B. Gasdrehgriff:





- zum Beschleunigen nach unten drücken. C. Steuerung des Fahrtrichtungsanzeigers:
- Einmal drücken, um den Fahrtrichtungsanzeiger zu aktivieren oder zu deaktivieren.

D. Klingel:

- Zum Betätigen einmal oder mehrmals drücken.

E. Bremshebel:

- Betätigen Sie den Hebel, um zu bremsen.

Modell	Bezugsbild	Symbole
<p>Active Bike</p>	 <div data-bbox="170 378 370 429" style="border: 1px solid black; padding: 5px; margin-top: 10px;">  <p>VORSICHT</p> </div> <p>Nullstart-Funktion: Das Gaspedal kann betätigt werden, sobald die Fahrgeschwindigkeit 3km/h übersteigt. Der Tempomat/ Cruise Control wird beim ersten Betätigen des Gaspedals oder der Bremse deaktiviert.</p>	<ol style="list-style-type: none"> 1. Batteriestand: Der Batteriestand wird durch 4 Balken angezeigt. 2. Tachometer: Zeigt die aktuelle Geschwindigkeit des Rollers an 3. ODO: Zurückgelegte Gesamtstrecke. 4. TRIP: Entfernung einer einzelnen Fahrt. 5. Drücken Sie die Taste (M) 4 Sekunden lang, um von TRIP zu ODO zu wechseln 6. Stufe 1 - Fußgängermodus - Am Display wird 1 angezeigt. Stufe 2 - Am Display wird 2 angezeigt. Stufe 3 - Am Display wird 3 angezeigt. <p>Cruise Control: Beibehalten der Geschwindigkeit. Wird aktiviert, nachdem die gleiche Geschwindigkeit einige Sekunden lang gehalten wurde. Das Display gibt einen kurzen Piepton aus.</p>
<p>Active Sport</p>	 <div data-bbox="170 859 370 910" style="border: 1px solid black; padding: 5px; margin-top: 10px;">  <p>VORSICHT</p> </div> <p>Nullstart-Funktion: Das Gaspedal kann betätigt werden, sobald die Fahrgeschwindigkeit 3km/h übersteigt. Der Tempomat/ Cruise Control wird beim ersten Betätigen des Gaspedals oder der Bremse deaktiviert.</p>	<ol style="list-style-type: none"> 1. Batteriestand: Der Batteriestand wird durch 5 Balken angezeigt. 2. Tachometer: Zeigt die aktuelle Geschwindigkeit des Rollers an. 3. Richtungsanzeiger: Die Kontrollleuchte leuchtet auf, wenn Sie nach rechts oder links abbiegen 4. Kontrollleuchte Wartung: Zeigt an, dass eine Wartung durch den Kundendienst erforderlich ist 5. Stufe 1 - Das Display zeigt ECO an. 6. Stufe 2 - Auf dem Display wird D angezeigt. 7. Stufe 3 - Auf dem Display wird S+ angezeigt. 8. Kontrollleuchte für Scheinwerfer. 9. Schiebemodus - Eine Hilfe, um das Fahrzeug zu schieben. Sie wird aktiviert, indem der Bremshebel gezogen und gleichzeitig zweimal der Zündknopf gedrückt wird

**Argento by
Pininfarina
KPF**



Nullstart-Funktion:

Das Gaspedal kann betätigt werden, sobald die Fahrgeschwindigkeit 3km/h übersteigt. Der Tempomat/ Cruise Control wird beim ersten Betätigen des Gaspedals oder der Bremse deaktiviert .

1. Tachometer: Zeigt die aktuelle Geschwindigkeit des Rollers an.
2. Batteriestand: Der Batteriestand wird durch 5 Balken angezeigt.
3. ODO: Zurückgelegte Gesamtstrecke.
4. TRIP: Entfernung einer einzelnen Fahrt.
5. Kontrollleuchte für Scheinwerfer.
6. Stufe 3 - Auf dem Display wird S angezeigt.
7. Stufe 2 - Auf dem Display wird D angezeigt.
8. Stufe 1 - Das Display zeigt ECO an.
9. Cruise Control: Beibehalten der Geschwindigkeit. Wird aktiviert, nachdem die gleiche Geschwindigkeit einige Sekunden lang gehalten wurde. Das Display gibt einen kurzen Piepton aus.

**Active EVO
EVO SR**

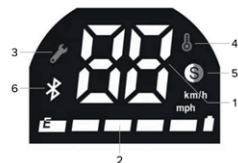

Nullstart-Funktion:

Das Gaspedal kann betätigt werden, sobald die Fahrgeschwindigkeit 3km/h übersteigt. Der Tempomat/ Cruise Control wird beim ersten Betätigen des Gaspedals oder der Bremse deaktiviert .

1. Tachometer: zeigt die momentane Geschwindigkeit des Rollers an.
2. Batteriestand: Der Batteriestand wird durch 5 Balken angezeigt
3. Kontrollleuchte Wartung: Zeigt an, dass eine Wartung durch den Kundendienst erforderlich ist
4. Temperatur: zeigt eine Überhitzung des Motors an
5. Geschwindigkeitsmodus:
Stufe 1 - ----
Stufe 2 – weiße Farbe.
Stufe 3 – rote Farbe.
6. Bluetooth-Anzeige: Smartphone-Verbindung verfügbar.
- Cruise Control: Beibehalten der Geschwindigkeit. Wird aktiviert, nachdem die gleiche Geschwindigkeit einige Sekunden lang gehalten wurde. Das Display gibt einen kurzen Piepton aus.

1210
Comfort AS



Nullstart-Funktion*:

Der Gasdrehgriff kann betätigt werden, sobald die Fahrgeschwindigkeit 3km/h übersteigt. Der Tempomat/Cruise Control wird beim ersten Betätigen des Gasdrehgriffs oder der Bremse deaktiviert.

1. Batteriestand: Der Batteriestand wird durch 4 Balken angezeigt
2. Tachometer: zeigt die momentane Geschwindigkeit des Rollers an.
3. Bluetooth-Anzeige: Smartphone-Verbindung verfügbar.
4. Geschwindigkeitsmodus:
 - Stufe 1: Fußgänger, Hilfe zum Schieben des Fahrzeugs mit blinkendem Rücklicht.
 - Stufe 2: Das Display zeigt ECO an
 - Stufe 3: Das Display zeigt D an
 - Stufe 4: Das Display zeigt S an
5. Cruise control: Beibehaltung der Geschwindigkeit. Wird aktiviert, nachdem die gleiche Geschwindigkeit einige Sekunden lang gehalten wurde. Das Display gibt einen kurzen Piepton aus.
6. Hinweis: Wenn eingeschaltet, suchen Sie in der Fehlercode-Tabelle nach einer möglichen Lösung.
7. Lichter: Kontrollleuchte der Lichter.
8. Richtungsanzeiger: Licht an = Blinker aktiv.

Richtungszeiger (wenn vorhanden)

Modelle*

Argento by
Pininfarina
KPF



Betätigung:



Die Richtungsanzeiger sind an den Modellen, die damit ausgestattet sind, außen am Lenker (rechts und links) angebracht.

Die Richtungsanzeiger werden gebraucht, um die Richtungswechsel während der Fahrt anzuzeigen.



VORSICHT

Prüfen Sie vor jeder Anwendung des Produkts, ob die Richtungsanzeiger korrekt funktionieren.

Active EVO

EVO SR

1210

Comfort AS



Betätigung:



Die Richtungsanzeiger sind an den Modellen, die damit ausgestattet sind, außen am Lenker (rechts und links) angebracht.

Die Richtungsanzeiger werden gebraucht, um die Richtungswechsel während der Fahrt anzuzeigen.



VORSICHT

Prüfen Sie vor jeder Anwendung des Produkts, ob die Richtungsanzeiger korrekt funktionieren.

6. Kurzanleitung

- Laden Sie bei der ersten Verwendung das Produkt zu 100% auf.
- Prüfen Sie den Reifendruck (den empfohlenen Wert finden Sie auf der Seite des Reifens). Wenn das Produkt nicht mindestens 60% der angegebenen Kilometer zurücklegt oder in den ersten 3 Monaten der Nutzung nicht die Höchstgeschwindigkeit erreicht, ist es wahrscheinlich, dass die Reifen wieder Luft verloren haben, und der Druck muss wie angegeben wiederhergestellt werden.
- Kontrollieren und stellen Sie die Bremsen ein.
- Stecken Sie den Schlüssel in das Schloss, um das Display zu aktivieren (Active Bike).
- Bei allen Modellen außer "Active Bike" schalten Sie das Display ein.
- Positionieren Sie das Produkt auf einer ebenen Oberfläche.
- Halten Sie den Lenker mit beiden Händen gut fest. Steigen Sie mit einem Fuß auf das Trittbrett und benutzen Sie den anderen, um sich leicht Schwung zu geben und zu beschleunigen.



VORSICHT

Null-Start-Funktion: Das Gaspedal schaltet sich ein, sobald die Fahrgeschwindigkeit 3 km/h überschreitet.

Aus Sicherheitsgründen ist das Produkt anfangs so eingestellt, dass ein Losfahren im Stillstand verhindert wird.

- Neigen Sie beim Fahren des Produkts Ihren Körper während einer Kurve in Fahrtrichtung und drehen Sie den Lenker langsam.
- Um das Produkt anzuhalten, lassen Sie den Beschleuniger aus und drücken Sie die Bremshebel.
- Um abzusteigen, müssen Sie das Produkt zunächst vollständig absetzen. Das Absteigen vom Produkt während der Fahrt kann zu Verletzungen führen.
- Überprüfen Sie vor jeder Verwendung die Bremsen und deren Verschleiß, den Reifendruck (der empfohlene Wert steht auf der Seite des Reifens), den Verschleiß der Räder, das Gaspedal und den Ladezustand des Akkus.

Einstellungen:

Bremshebel und Lenker (Active Bike)

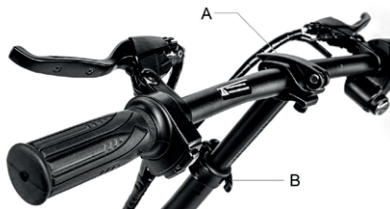

Sie können die Neigung des Lenkers einstellen, indem Sie den Hebel am Lenker (A) lösen und den Lenker nach oben bzw. unten verschieben.

Sie können die Höhe des Lenkers einstellen, indem Sie den Hebel an der Säule (B) lösen und den Lenker nach oben bzw. unten verschieben.

Sobald die Position eingestellt ist, schließen Sie den Lenker-/Säulenhebel.

Einstellung der Bremssättel

Active Bike

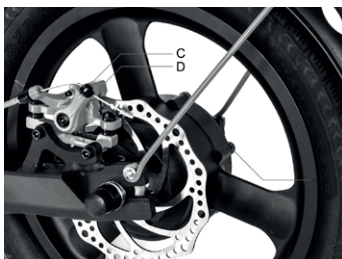
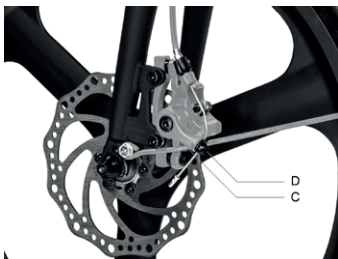

Falls die Bremse zu fest oder zu locker ist, lösen Sie mit dem Innensechskantschlüssel die Schraube (C), regulieren Sie das Bremskabel (verkürzen Sie das Bremskabel nach oben, wenn sie zu fest ist, und ziehen Sie das Kabel nach unten, wenn sie zu locker ist) und ziehen Sie dann die Schraube (C) wieder fest. Wenn sie auch nach dem ersten Schritt zu locker oder zu fest ist, kann es erforderlich sein, den Bremsbelag (fest) einzustellen. Hierzu müssen Sie mit Hilfe des Innensechskantschlüssels den Bremsbelag (D) weiter weg bewegen bzw. annähern.

Active Sport

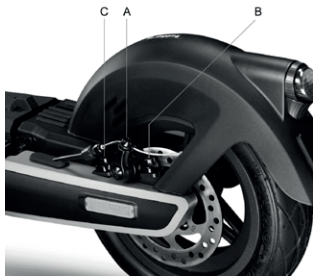

Wenn die Bremse zu fest oder zu locker ist, lösen Sie die Schraube (A) mit dem Inbusschlüssel, stellen Sie dann den Bremszug ein (kürzen Sie den Bremszug nach oben, wenn er zu fest ist, ziehen Sie den Bremszug nach unten, wenn er zu locker ist) und ziehen Sie dann die Schraube (A) wieder fest.

Überprüfen Sie die korrekte Ausrichtung zwischen Bremssattel und Scheibe. Verwenden Sie die Schrauben (B) und (C), um die Position/ Ausrichtung auf der Scheibe einzustellen, falls erforderlich.

Argento by Pininfarina KPF



Wenn die Bremse zu fest oder zu locker ist, lösen oder ziehen Sie die Schraube (A) an.



Wenn der Bremshebel auch nach dem ersten Schritt zu weich oder zu hart ist, kann es notwendig sein, den Vorgang zu wiederholen, bis eine optimale Einstellung erreicht ist.



Wenn die Bremse zu fest oder zu locker ist, lösen oder ziehen Sie die Schraube (A) an.

Wenn der Bremshebel auch nach dem ersten Schritt zu weich oder zu hart ist, kann es notwendig sein, den Vorgang zu wiederholen, bis eine optimale Einstellung erreicht ist.

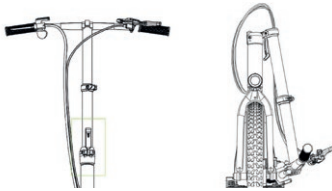
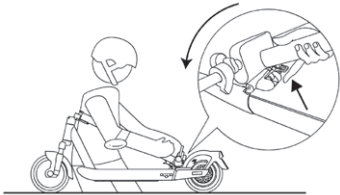
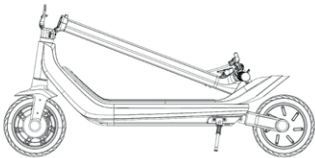
7. Zusammenklappen und Transportieren

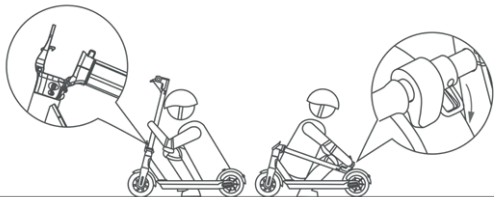
Active Bike	Active Sport
	
<p>Sicherstellen, dass der Elektroroller ausgeschaltet ist. Halten Sie die Lenkersäule mit der Hand fest, ziehen Sie den Hebel und klappen Sie die Lenkersäule zum Vorderrad.</p>	<p>Sicherstellen, dass der Elektroroller ausgeschaltet ist. Halten Sie die Lenkersäule mit der Hand, ziehen Sie den Hebel, klappen Sie die Lenkersäule zur Fußstütze und rasten Sie ein.</p>
Argento by Pininfarina KPF	Active EVO / EVO SR
	
<p>Sicherstellen, dass der Elektroroller ausgeschaltet ist. Halten Sie die Lenkersäule mit der Hand, ziehen Sie den Hebel, klappen Sie die Lenkersäule zur Fußstütze und rasten Sie ein.</p>	<p>Sicherstellen, dass der Elektroroller ausgeschaltet ist. Die Lenkersäule mit der Hand festhalten, den Hebel des Feststellmechanismus lösen, die Lenkersäule zur Fußplatte klappen und einrasten.</p>
1210 Comfort AS	
	
<p>Sicherstellen, dass der Elektroroller ausgeschaltet ist. Die Lenkersäule mit der Hand festhalten, den Hebel des Feststellmechanismus lösen, die Lenkersäule zur Fußplatte klappen und einrasten.</p>	

Heben Sie den Rahmen nach dem Zusammenklappen an, während Sie ihn mit einer oder beiden Händen festhalten. Dieses Produkt kann nur zusammengeklappt werden, um in einem Transportmittel untergebracht zu werden.



VORSICHT

Achten Sie darauf, dass Sie das Produkt während des Transports festhalten. Wenn Sie nicht sicher sind, dass Sie das Gewicht des Produkts halten können, setzen Sie den Transport mit angehobenem Produkt nicht fort. Wenn das Produkt plötzlich fallen gelassen wird, kann es schwere Verletzungen und Schäden verursachen.

8. Reichweite und Leistung

Die maximale Reichweite und Leistung des Fahrzeugs hängt von mehreren Variablen ab:

Gelände: Das Fahren auf glattem Asphalt führt zu einer größeren Reichweite und Leistung als das Fahren auf unebenen Straßen und Steigungen.

Gewicht des Nutzers: Je höher das Gewicht, desto geringer die Reichweite und Leistung des Fahrzeugs.

Temperatur: Das Fahren in einer sehr kalten oder heißen Umgebung beeinträchtigt die Reichweite und die Leistung des Rollers.

Geschwindigkeit und Fahrstil: Ein zügiger und konstanter Fahrstil erhöht die Reichweite.

Ständiges Beschleunigen, Abbremsen und Manövrieren verringern die Reichweite erheblich. Die niedrigere Geschwindigkeit verlängert die Autonomie.

Wartung: Rechtzeitiges Aufladen, richtige Wartung und regelmäßige Reifendruckkontrolle erhöhen die Autonomie und sorgen für eine dauerhaft konstante Leistung.

Der Ladezustand des Akkus wirkt sich auf die Leistung aus. Je niedriger der Ladezustand, desto geringer ist die Geschwindigkeit, insbesondere bei Steigungen.

9. Lagerung, Wartung und Reinigung



VORSICHT

Flecken am Rahmen des Produkts wischen Sie mit einem feuchten Tuch ab. Wenn die Flecken bestehen bleiben, tragen Sie eine neutrale Seife auf, bürsten Sie sie mit einer Zahnbürste ab und wischen Sie sie anschließend mit einem feuchten Tuch ab.

Wenn Kratzer auf den Kunststoffteilen vorhanden sind, verwenden Sie Sandpapier oder ein anderes abrasives Material, um diese zu entfernen. Reinigen Sie das Produkt nicht mit Alkohol, Benzin, Kerosin oder anderen korrosiven und flüchtigen chemischen Lösungsmitteln, um schwere Schäden zu vermeiden. Waschen Sie das Produkt nicht mit einem Hochdruckwasserstrahl. Stellen Sie während der Reinigung sicher, dass das Produkt ausgeschaltet, das Ladekabel abgezogen und die Gummikappe geschlossen ist, da das Eindringen von Wasser Stromschläge oder andere schwerwiegende Probleme verursachen kann. Das Eindringen von Wasser in den Akku kann zu Schäden an internen Schaltkreisen, Brand- oder Explosionsgefahr führen. Wenn Sie Zweifel haben, dass Wasser in die Batterie eingedrungen ist, stellen Sie die Verwendung der Batterie sofort ein und bringen Sie sie zur Überprüfung zum technischen Kundendienst oder zum Händler. Wenn das Produkt nicht verwendet wird, lagern Sie ihn an einem trockenen und kühlen Ort im Innenbereich. Lagern Sie das Gerät nicht für einen längeren Zeitraum im Freien oder im Auto. Übermäßiges Sonnenlicht, Überhitzung und übermäßige Kälte beschleunigen die Alterung der Reifen und beeinträchtigen die Lebensdauer des Produkts und des Akkus. Setzen Sie ihn weder Regen noch Wasser aus, tauchen Sie ihn nicht in Wasser ein und waschen Sie es nicht damit.

Überprüfen Sie regelmäßig den festen Sitz der verschiedenen verschraubten Elemente, insbesondere der Radachsen, des Klapp- und Transportsystems, des Lenksystems, des Bremssystems, des guten Zustands von Rahmen, Gabeln und Federungen. Muttern und alle anderen selbstsichernden Verschlüsse können ihre Wirksamkeit verlieren, daher müssen diese Teile regelmäßig überprüft und nachgezogen werden.

Wie alle mechanischen Komponenten unterliegt auch dieses Produkt einem gewissen Verschleiß. Verschiedene Materialien und Bauteile können auf Verschleiß oder Ermüdung unterschiedlich reagieren. Wenn die Lebensdauer eines Bauteils überschritten wird, kann es plötzlich brechen und zu Verletzungen des Leiters führen. Risse, Kratzer oder Farbveränderungen in stark beanspruchten Bereichen deuten darauf hin, dass die Lebensdauer des Bauteils erreicht ist und es ersetzt werden muss.

Prüfen Sie den Reifenverschleiß: Es dürfen keine Schnitte, Risse, Fremdkörper, Beulen und andere Schäden zu sehen sein und keine Teile fehlen. Für den Reifendruck sehen Sie bitte den Wert im Abschnitt 10 dieses Benutzerhandbuchs nach.

Versuchen Sie nicht, das Produkt selbst zu zerlegen oder zu reparieren. Der Austausch aller Komponenten des Rollers muss vom autorisierten technischen Kundendienst durchgeführt werden, um mehr zu erfahren, wenden Sie sich an Ihren Händler oder besuchen Sie die Website www.platum.com/en/argento-e-mobility/

10. App-Konfiguration

Nachfolgend finden Sie die Produkte, die mit Bluetooth ausgestattet sind und mit der Platum e-Mobility App kombiniert werden können: Active EVO, EVO SR und 1210 Comfort AS.



Öffnen Sie die App und folgen Sie den Anweisungen Ihres jeweiligen App-Dienstes.



Für die Nutzung und den Betrieb der App können verschiedene Berechtigungen erforderlich sein.

Möglicherweise wurde die App-Version in Ihrem App-Dienst aktualisiert. Wir empfehlen Ihnen, die App-Updates ständig auf neue Funktionen zu überprüfen und immer die neueste Version der App auf Ihrem Gerät zu installieren.

Verwenden Sie Ihr Gerät nicht während der Fahrt.

11. Technisches Datenblatt

Allgemeine Informationen

	Active Bike	Active Sport	Argento by Pininfarina KPF
Rahmen	Aluminiumlegierung	Aluminiumlegierung	Aluminiumlegierung
Federungen	-	vorne und hinten	hinten
Geschwindigkeit	L1: ≤ 6km/h L2: ≤ 20km/h L3: ≤ 25km/h (Max Geschwindigkeit)*	L1: < 6km/h L2: ≤ 15km/h L3: ≤ 20km/h L4: ≤ 25km/h (Max Geschwindigkeit)*	L1: ≤ 6km/h L2: ≤ 20km/h L3: ≤ 25km/h (Max Geschwindigkeit)*
Maximales Gefälle**	21%	30%	22%
Bremsen	Scheibenbremse vorne und hinten	Elektronische Bremse vorne und Scheibenbremse hinten	Trommelbremse vorne und elektronische Bremse hinten
Reifen	Maße: 20" vorne und 16" hinten mit Luftkammer Druck: 40 psi / 2.8 bar	Maße: 10" Tubeless vorne und hinten Druck: 44 psi / 3 bar	Maße: 10" mit Luftkammer Druck: 30 psi / 2 bar
Maximale Last	120kg	120kg	100kg
Fahrer	Überprüfen Sie die aktuelle Gesetzgebung in Ihrem Land		
Betriebstemperatur	-5°C / 45°C	-5°C / 45°C	-5°C / 45°C
Schutzgrad	IPX4	IP55	IPX4
Ladezeit	zirka 6 Stunden	zirka 7 Stunden	zirka 5 Stunden
Reichweite**	bis 35km	bis 80km	bis 40km
Elektrik			
Nennleistung Motor	0.35kW; 350W Bürstenlos	0.5kW; 500W Bürstenlos	0.35kW; 350W Bürstenlos
Maximale Motorleistung	0.42kW; 420W	1kW; 1000W	0.6kW; 600W
Display	LED	Inegrierte LED	Inegrierte LED
Batterie	36V 10.4Ah 374Wh	54V 12.5Ah 675Wh	36V 10Ah 360Wh
Niederspannungsschutz	31V±0.5V	37.5V±0.5V	31V±0.5V
KERS	Ja	Ja	Ja
Leuchten	LED vorne und hinten	LED vorne, hinten und seitlich	LED vorne und hinten
Funktionen	-	Sensor-aktivierte Richtungsanzeiger	-
Abmessungen			
Nettogewicht	18.7 kg	24 kg	19.5 kg
Bruttogewicht	23 kg	30 kg	22 kg

* Beachten Sie immer die Straßenverkehrsordnung und die im Einsatzland geltenden Vorschriften.

** Änderungen abhängig vom Fahrergewicht, den Straßenverhältnissen und der Temperatur.

Allgemeine Informationen

	Active EVO		EVO SR
Rahmen	Stahl		Stahl
Federungen	-		-
Geschwindigkeit	AR-MO-210005	AR-MO-220001	L1: ≤ 6km/h
	L1: ≤ 6km/h L2: ≤ 20km/h L3: ≤ 25km/h (Max Geschwindigkeit)*	L1: ≤ 6km/h L2: ≤ 15km/h L3: ≤ 20km/h (Max Geschwindigkeit)*	L2: ≤ 20km/h L3: ≤ 25km/h (Max Geschwindigkeit)*
Maximales Gefälle**	15%		15%
Bremsen	Trommelbremse vorne und elektronische Bremse hinten		Trommelbremse vorne und elektronische Bremse hinten
Reifen	Maße: 10" mit Luftkammer Druck: 36PSI / 2.5 BAR		Maße: 10" mit Luftkammer Druck: 36PSI / 2.5 BAR
Maximale Last	100kg		100kg
Fahrer	Überprüfen Sie die aktuelle Gesetzgebung in Ihrem Land		
Betriebstemperatur	-5°C / 45°C		-5°C / 45°C
Schutzgrad	IP54		IPX5
Ladezeit	Etwa 4 Stunden		Etwa 4 Stunden
Reichweite**	bis 25 km		bis 25 km
Elektrik			
Nennleistung Motor	0.35kW; 350W Bürstenlos		0.35kW; 350W Bürstenlos
Maximale Motorleistung	0.5kW; 500W		0.5kW; 500W
Display	Inegrierte LED		Inegrierte LED
Batterie	36V 7.5Ah 270Wh		36V 7.5Ah 270Wh
Niederspannungsschutz	31V±0.5V		31V±0.5V
Stromgrenze	17A ± 1A		17A ± 1A
KERS	Ja		Ja
Leuchten	LED vorne und hinten		LED vorne und hinten
Funktionen	Bluetooth		Bluetooth
Abmessungen			
Nettogewicht	15.4Kg		15.4Kg
Bruttogewicht	18.5Kg		18.5Kg

* Beachten Sie immer die Straßenverkehrsordnung und die im Einsatzland geltenden Vorschriften.

** Änderungen abhängig vom Fahrergewicht, den Straßenverhältnissen und der Temperatur.

Allgemeine Informationen**1210 Comfort AS**

Rahmen	Aluminiumlegierung
Federungen	-
Geschwindigkeit	L1: ≤ 6km/h L2: ≤ 15km/h L3: ≤ 20km/h L4: ≤ 25km/h (Höchstgeschwindigkeit) *
Maximales Gefälle**	15%
Bremsen	Trommelbremse vorne, Trommelbremse hinten und elektrische Bremse
Reifen	Maße: vorne 12" mit Schlauch - Druck 40PSI / 2.7 BAR hinten 10" mit Schlauch - Druck 30PSI / 2 BAR
Maximale Last	120kg
Fahrer	Überprüfen Sie die aktuelle Gesetzgebung in Ihrem Land
Betriebstemperatur	-0°C / 45°C
Schutzgrad	IPX5
Ladezeit	Etwa 6 Stunden
Reichweite**	Bis zu 30 km
Elektrik	
Nennleistung Motor	0,35kW; 350W Brushless, 17Nm
Maximale Motorleistung	0.5kW; 500W
Display	Integrierte Farb-LED mit Smartphone-Halterung
Batterie	36V 12.5Ah 450Wh
Niederspannungsschutz	31V±0.5V
Stromgrenze	18A ± 1A
KERS	Ja
Leuchten	LED vorne und hinten
Funktionen	Bluetooth
Abmessungen	
Nettogewicht	18.2Kg
Bruttogewicht	23.7Kg

* Beachten Sie immer die Straßenverkehrsordnung und die im Einsatzland geltenden Vorschriften.

** Änderungen abhängig vom Fahrergewicht, den Straßenverhältnissen und der Temperatur.

12. Abhilfe bei Problemen

Fehler	Ursache	Lösung
Der Motor läuft nicht	Elektrisches Problem, Vorhandensein eines Fehlercodes	Technisches Kundendienst anfordern
Antriebsrad dreht sich nicht	Problem mit den Bremsen Der Motor ist blockiert	Stellen Sie die Bremsen ein; wenn das Problem weiterhin besteht, fordern Sie technisches Kundendienst an Prüfen Sie, ob das Rad richtig angezogen ist und ob es sich dreht, ohne dass das Fahrzeug angelassen wird. Wenn das Problem weiterhin besteht, wenden Sie sich an den technischen Kundendienst
Der Motor schaltet sich während der Fahrt aus	Überhitzung des Motors Vorhandensein eines Fehlercodes	Halten Sie das Fahrzeug an und warten Sie, bis es abgekühlt ist Technisches Kundendienst anfordern
Nach dem Aufladen schaltet sich das Produkt nicht ein oder nach einigen Kilometern wieder aus	Beschädigter Akku	Technisches Kundendienst anfordern
Der Akku lässt sich nicht aufladen oder das Gerät lässt sich nicht einschalten	Anschlussprobleme Der Akku ist nicht angeschlossen (Modelle mit herausnehmbarem Akku) Akku entleert Beschädigter Akku Probleme mit dem Ladegerät	Technisches Kundendienst anfordern Prüfen Sie, ob der Netzstecker angeschlossen ist Die Batterie zu 100% aufladen Technisches Kundendienst anfordern Ladegerät ersetzen

Tabelle der Fehlercode

Modell	Fehlercode	Angaben	Lösung
Active Bike	E01	Fehlfunktion des Motors	Technisches Kundendienst anfordern
	E02	Display-Fehlfunktion	Technisches Kundendienst anfordern
	E03	Bremsen-Fehlfunktion	Technisches Kundendienst anfordern
	E04	Allgemeine Funktionsstörung des Steuergeräts	Technisches Kundendienst anfordern
	E05	Verriegelung des Motors	Schalten Sie das Fahrzeug aus, suchen Sie nach Hindernissen und beseitigen Sie diese, falls das Problem dadurch nicht behoben werden kann
	E09	Fehler Steuergerätsignal	Technisches Kundendienst anfordern
Active Sport	01	Fehlfunktion der Steuereinheit	Technisches Kundendienst anfordern
	02	Fehlfunktion des HALL-Sensors	Technisches Kundendienst anfordern
	04	Beschädigter Akku	Technisches Kundendienst anfordern

Active Sport	05	Überspannung Akku	Bitte warten, automatische Wiederherstellung
	06	Fehlfunktion des Bremssensors	Überprüfen Sie die Position des Bremshebels
	07	Fehlfunktion des Gaspedals	Überprüfen Sie die Gaspedalstellung
	09	Kommunikationsfehler Display	Technisches Kundendienst anfordern
	10	Kommunikationsfehler Steuergerät	Technisches Kundendienst anfordern
	11	MOS-Überhitzung	Bitte warten, automatische Wiederherstellung
	12	Überhitzung des Elektromotors	Bitte warten, automatische Wiederherstellung
	15	Trimmersensorfehler	Technisches Kundendienst anfordern
	16	Fahrzeugsturzwarnung	Bitte warten, automatische Wiederherstellung
Argento by Pininfarina KPF	E01	Fehlfunktion des Motors	Technisches Kundendienst anfordern
	E02	Fehlfunktion MOS des Steuergeräts	Technisches Kundendienst anfordern
	E03	Fehlfunktion des Bremshebel-Sensors	Technisches Kundendienst anfordern
	E04	Fehlfunktion des Gashebels	Technisches Kundendienst anfordern
	E05	Niederspannungsschutz	Laden Sie den Akku auf, wenn das Problem dadurch nicht behoben wird, fordern Sie technische Unterstützung an
	E06	Fehler Steuergerätsignal	Technisches Kundendienst anfordern
	E07	Überspannungsschutz	Schalten Sie das Fahrzeug aus, warten Sie einige Minuten, bevor Sie das Fahrzeug erneut starten. Wenn kein Reset erfolgt, fordern Sie technische Unterstützung an
	E08	Controller OP-Fehler	Technisches Kundendienst anfordern
Active EVO EVO SR	E01	Fehler beim Anschluss des Motors	Technisches Kundendienst anfordern
	E02	Fehlfunktion MOS des Steuergeräts	Technisches Kundendienst anfordern
	E03	Fehlfunktion des Bremshebelsensors	Technisches Kundendienst anfordern
	E04	Fehlfunktion des Beschleunigungshebels	Technisches Kundendienst anfordern
	E05	Niederspannungsschutz	Laden Sie den Akku wieder auf. Wenn das Problem dadurch nicht behoben wird, wenden Sie sich an den technischen Kundendienst
	E06	Fehler Steuergerätsignal	Technisches Kundendienst anfordern
	E07	Überspannungsschutz	Das Fahrzeug ausschalten und ein paar Minuten warten, bevor das Fahrzeug wieder gestartet wird; sollte die Rückstellung nicht erfolgen, den technischen Kundendienst anfordern
	E09	Störung des Motorblocks	Schalten Sie das Fahrzeug aus, suchen Sie nach Hindernissen und beseitigen Sie diese, falls das Problem dadurch nicht behoben werden kann

1210 Comfort AS	E01	Fehlfunktion des Motors	Technisches Kundendienst anfordern
	E02	Fehlfunktion MOS des Steuergeräts	Technisches Kundendienst anfordern
	E03	Fehlfunktion des Bremshebel-Sensors	Technisches Kundendienst anfordern
	E04	Fehlfunktion bei der Beschleunigung	Technisches Kundendienst anfordern
	E05	Niederspannungsschutz	Laden Sie den Akku wieder auf. Wenn das Problem dadurch nicht behoben wird, wenden Sie sich an den technischen Kundendienst
	E06	Fehler Steuergerätsignal	Technisches Kundendienst anfordern
	E07	Überspannungsschutz	Das Fahrzeug ausschalten und ein paar Minuten warten, bevor das Fahrzeug wieder gestartet wird; sollte die Rückstellung nicht erfolgen, den technischen Kundendienst anfordern
	E08	Controller OP-Fehler	Technisches Kundendienst anfordern

13. Haftung und allgemeine Garantiebedingungen

Der Fahrer übernimmt die Verantwortung für alle Risiken im Zusammenhang mit der Nichtbenutzung eines Helms oder einer anderen Schutzausrüstung.

Der Fahrer hat die Pflicht, die geltenden lokalen Bestimmungen einzuhalten hinsichtlich:

1. Dem zulässigen Mindestalter für den Fahrer,
2. der Beschränkungen auf die Personentypologien, welche das Produkt benutzen dürfen
3. allen anderen regulatorischen Aspekte

Der Fahrer ist außerdem verpflichtet, das Produkt sauber und im perfekten Leistungs- und Wartungszustand zu halten, sorgfältig die Sicherheitskontrollen, die in seinen

Zuständigkeitsbereich fallen, durchzuführen, das Produkt in keiner Weise zu manipulieren und die gesamte Dokumentation zur Wartung aufzubewahren.

Das Unternehmen haftet nicht für Schäden, die in den folgenden Fällen an Sachen oder Personen verursacht werden, und ist in keiner Weise verantwortlich, wenn:

- das Produkt unsachgemäß oder nicht in Übereinstimmung mit der Gebrauchsanweisung verwendet wird;
- das Produkt nach dem Kauf ganz oder teilweise verändert oder manipuliert wird.

Bei Funktionsfehlern des Produkts, die nicht einem falschen Verhalten des Fahrers zugeschrieben werden können, und wenn Sie die allgemeinen Garantiebedingungen nachsehen möchten, kontaktieren Sie bitte Ihren Händler oder besuchen Sie die Website www.platum.com/en/argento-e-mobility/

Von der Mängelhaftung für die Produkte sind in jedem Fall Schäden und/oder Fehlfunktionen ausgeschlossen, die durch zufällige und/oder der Verantwortung des Käufers zuzuschreibende Vorfälle oder einen bestimmungswidrigen und/oder nicht von der technischen Dokumentation für das Produkt beschriebenen Gebrauch oder wegen der versäumten Einstellung der mechanischen Teile, natürlichem Verschleiß der Verschleißteile oder durch Montagefehler, mangelnde Wartung und/oder Missachtung der Gebrauchsanweisungen für das Produkt entstanden sind.

Zum Beispiel werden von der Mängelhaftung für das Produkt nicht abgedeckt:

- Durch Stöße, Stürze oder Zusammenstöße und Löcher verursachte Schäden;
- Schäden, die durch Gebrauch, Exposition oder Unterstellung an ungeeigneten Orten (z.B. unter Regen und/oder im Schlamm, in feuchten Räumen oder neben extrem starken Wärmequellen, im Sand oder Kontakt mit anderen Stoffen) verursacht wurden;
- durch versäumte Einstellung für den Straßenverkehr und/oder Wartung der mechanischen Teile, der mechanischen Scheibenbremse, des Lenkers, der Reifen usw., falsche Installation und/oder falsche Montage der Teile und/oder Bauteile verursachte Schäden;
- der natürliche Verschleiß von Verschleißmaterialien: Mechanische Scheibenbremse (z.B. Beläge, Sättel, Scheibe, Kabel), Reifen, Trittbretter, Dichtungen, Lager, Led-Leuchten und Lampen, Ständer, Handgriffe, Schutzbleche, Gummiteile (Trittbrett), Kabel der Kabelstecker, Masken und Aufkleber usw.;
- unsachgemäße Wartung und/oder Gebrauch der Produktbatterie;
- Aufbrechen und/oder Verdrehen von Teilen des Produkts;
- falsche oder ungeeignete Wartungsmaßnahmen oder Änderungen am Produkt;
- unsachgemäßer Gebrauch des Produkts (z.B. zu hohe Last, Gebrauch in Wettrennen und/oder Verleih oder Vermietung des Produkts);
- Wartungsarbeiten, Reparaturen und/oder technische Eingriffe am Produkt durch nicht autorisierte Dritte;
- Transportschäden, wenn der Transport vom Käufer durchgeführt wurde;
- Schäden und/oder Mängel durch die Verwendung von nicht originalen Ersatzteilen.

Wir laden Sie ein, sich die verfügbare aktuelle Version der Garantiebedingungen auf der Website www.platum.com/en/assistance/ anzusehen.



Behandlung von Elektro- oder Elektronikgeräten am Ende ihrer Lebensdauer (gilt in allen Ländern der Europäischen Union und anderen europäischen Systemen mit getrennter Sammlung)

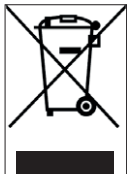

Dieses Symbol auf dem Produkt oder auf der Verpackung weist darauf hin, dass das Produkt nicht als normaler Hausmüll betrachtet werden sollte, sondern an eine geeignete Sammelstelle für das Recycling von Elektro- und Elektronikgeräten (WEEE) geliefert werden sollte.

Indem Sie sicherstellen, dass dieses Produkt ordnungsgemäß entsorgt wird, tragen Sie dazu bei, mögliche negative Folgen für die Umwelt und die Gesundheit zu vermeiden, die andernfalls durch eine unsachgemäße Entsorgung verursacht werden könnten. Das Recycling von Materialien hilft, natürliche Ressourcen zu schonen.

Ausführlichere Informationen zum Recycling und zur Entsorgung dieses Produkts erhalten Sie von Ihrem örtlichen Abfallentsorgungsdienst oder der Verkaufsstelle, bei der Sie das Produkt gekauft haben.

In jedem Fall muss die Entsorgung gemäß der im eigenen Land geltenden Gesetzgebung erfolgen.

Insbesondere sind die Verbraucher verpflichtet, Elektro- und Elektronik-Altgeräte nicht als Haushaltsmüll zu entsorgen, sondern müssen auf zwei Arten an der getrennten Sammlung dieser Art von Abfällen teilnehmen:

- In den städtischen Sammelstellen (auch Öko-Stellplätze, ökologische Inseln genannt), direkt oder über die Sammeldienste der kommunalen Unternehmen, sofern diese verfügbar sind;
- An den Verkaufsstellen für neue elektrische und elektronische Geräte.

An diese Stellen können sehr kleine Elektro- und Elektronik-Altgeräte (mit einer längsten Seite von weniger als 25 cm) kostenlos abgegeben werden, während die größeren im 1-zu-1-Modus geliefert werden können, d.h. durch Entgegennahme des alten Produkts beim Kauf eines neuen, mit gleichen Funktionen.

Außerdem wird die 1:1 - Modalität während des Kaufs durch den Verbraucher eines Neugeräts unabhängig von der Größe des Altgeräts immer garantiert.

Im Falle einer illegalen Entsorgung von elektrischen oder elektronischen Geräten können die in den geltenden Umweltschutzgesetzen vorgesehenen Sanktionen verhängt werden (nach italienischem Recht müssen die im Land der Nutzung/Entsorgung des Fahrzeugs geltenden Vorschriften überprüft werden).

Wenn WEEE-Altgeräte Batterien oder Akkumulatoren enthalten, müssen diese entfernt und einer getrennten Sammlung zugeführt werden.



Behandlung von Altbatterien (anwendbar in allen Ländern der Europäischen Union und anderen europäischen Systemen mit getrennten Sammelsystemen)

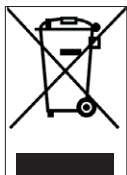

Dieses Symbol auf dem Produkt oder auf der Verpackung weist darauf hin, dass der Akku nicht als normaler Hausmüll betrachtet werden sollte. Bei einigen Batterietypen kann dieses Symbol in Kombination mit einem chemischen Symbol verwendet werden.

Chemische Symbole für Quecksilber (Hg) oder Blei (Pb) werden hinzugefügt, wenn die Akku mehr als 0,0005% Quecksilber oder 0,004% Blei enthält.

Indem Sie sicherstellen, dass die Batterien ordnungsgemäß entsorgt werden, tragen Sie dazu bei, mögliche negative Folgen für Umwelt und Gesundheit zu vermeiden, die andernfalls durch eine unsachgemäße Entsorgung verursacht werden könnten. Das Recycling von Materialien hilft, natürliche Ressourcen zu schonen. Bei Produkten, die aus Sicherheits-, Leistungs- oder Datenschutzgründen eine feste Verbindung zu einem internen Akku erfordern, darf dieser nur von qualifiziertem Servicepersonal ersetzt werden.

Geben Sie das Produkt am Ende seiner Lebensdauer an geeigneten Sammelstellen für die Entsorgung von Elektro- und Elektronikgeräten ab. So ist sichergestellt, dass auch der darin befindliche Akku korrekt behandelt wird.

Für nähere Informationen zur Entsorgung des verbrauchten Akkus oder des Produkts wenden Sie sich bitte an den örtlichen Entsorgungsdienst oder an die Verkaufsstelle, bei der Sie den Akku gekauft haben.

In jedem Fall muss die Entsorgung gemäß der im eigenen Land geltenden Gesetzgebung erfolgen.

Deze handleiding is geldig voor de volgende elektrische steps:

Active Bike, Active Sport, Argento by Pininfarina KPF, Active EVO, EVO SR, 1210 Comfort AS

Inhoudsopgave

1. Veiligheidsinstructies
2. Inhoud van de verpakking en montage
3. Overzicht product
4. De accu opladen en activeren
5. Informatie over de bedieningselementen / Bedieningspaneel
6. Snelstartgids
7. Opvouwen en vervoeren
8. Actiebereik en prestaties
9. Opslag, onderhoud en reiniging
10. APP-Configuratie
11. Technisch gegevensblad
12. Problemen oplossen
13. Aansprakelijkheid en algemene garantievoorwaarden

Handleiding **AR-MO-000002 REV. 0**

Instructies vertaald uit het originele Italiaans

Bedankt voor het kiezen van dit product.
Neem voor informatie, technische ondersteuning, bijstand en voor de raadpleging van de algemene
garantievoorwaarden contact op met uw dealer, of bezoek de website
www.platum.com/en/argento-e-mobility/

1. Veiligheidsinstructies

BELANGRIJK! Lees de volgende instructies aandachtig door alvorens het product te gebruiken. Bewaar deze handleiding voor toekomstig gebruik of voor nieuwe gebruikers.

Neem de tijd om de basisprincipes van het gebruik te leren, om tijdens de eerste maanden van gebruik mogelijk ernstige ongevallen te voorkomen. Neem contact op met uw dealer voor ondersteuning inzake de correcte gebruikswijze van het product of om verwezen te worden naar een geschikte opleidingsorganisatie.

De fabrikant wijst alle directe of indirecte aansprakelijkheid af voor een oneigenlijk gebruik van het product, de niet-naleving van de verkeersregels of de aanwijzingen van deze handleiding, ongevallen en geschillen veroorzaakt door de niet-naleving van de regelgeving en door illegale activiteiten.

Dit product is bedoeld voor recreatieve doeleinden, het mag slechts door één persoon worden gebruikt en niet voor het vervoeren van personen. Daarom kan het niet door meer dan één persoon tegelijkertijd worden gebruikt.

Wijzig op geen enkele wijze de gebruiksbepemming van het voertuig; dit product is niet geschikt voor het uitvoeren van stunts, wedstrijden, vervoer van voorwerpen, slepen van andere voertuigen of aanhangers.

De elektrische step moet met de nodige voorzichtigheid worden gebruikt met inachtneming van de regels die zijn opgelegd door de verkeersregels van het land van circulatie om gevaren te vermijden voor uzelf en anderen.



Vereisten voor bestuurders:

Model step	Active Bike	Active Sport	Argento by Pininfarina KPF	Active EVO / EVO SR	1210 Comfort AS
Productcode zonder richtingaanwijzing	AR-MO-210001	AR-MO-210004	PI-MO-210001	-	-
Productcode inclusief richtingaanwijzers	-	-	PI-MO-210002	AR-MO-210005 AR-MO-220001	-
Productcode met twee rembediening	-	-	-	AR-MO-220004 AR-MO-230002	AR-MO-220002
MIN gewicht (Kg)	30	30	30	30	30
MAX gewicht (Kg)	120	120	100	100	120
MIN leeftijd *	14	14	14	14	14
MAX leeftijd *	65	65	65	65	65
MIN hoogte (cm)	120	120	120	120	120
MAX hoogte (cm)	200	200	200	200	200

* Vóór u het product gebruikt de geldende lokale voorschriften met betrekking tot de toegestane minimumleeftijd voor de bestuurder, de beperkingen op het type bestuurder dat het product mag gebruiken en het gebruik van dit type product en leef deze na.

Het geluidsdruk niveau van de A-gewogen geluidsemissie is bij het oor van de bestuurder lager dan 70 dB (A).

Grafische vorm van de veiligheidswaarschuwingen

Voor de identificatie van de veiligheidsberichten in deze handleiding worden de volgende grafische waarschuwingssymbolen gebruikt. Deze symbolen vragen de aandacht van de lezer / gebruiker voor een correct en veilig gebruik van het product.



Let op

Benadrukt de regels die in acht moeten worden genomen om beschadiging van het product en/of het ontstaan van gevaarlijke situaties te voorkomen.



Restrisico's

Benadrukt de aanwezigheid van gevaren die restrisico's veroorzaken waarop de gebruiker moet letten om persoonlijk letsel of materiële schade te voorkomen.

Algemene waarschuwingen



Het is belangrijk dat u er zich van bewust bent, wanneer u zich op een openbare plaats of weg bevindt, en ook wanneer u de aanwijzingen van deze handleiding strikt naleeft, dat u niet immuun bent voor letsel veroorzaakt door overtredingen of onpaste acties jegens andere voertuigen, obstakels of personen. Misbruik van het product of de niet-naleving van de aanwijzingen van deze handleiding kunnen ernstige schade veroorzaken.

Dit product is een elektrisch voertuig. Hoe sneller u rijdt, hoe langer de remweg. Een noodstop op gladde, modderige, natte of ijzige wegen kan de wielen doen slippen en het evenwicht doen verliezen. Houd een geschikte snelheid aan en een veilige afstand tot andere voertuigen of voetgangers. Let met name op wanneer u op onbekende wegen rijdt. Vermijd om de standaard tijdens het gebruik van het product te openen: ernstig risico op persoonlijk letsel en beschadiging van het product.



Op nat wegdek neemt de remweg toe en neemt de grip aanzienlijk af ten opzichte van droog wegdek! Rij voorzichtig en houd voldoende afstand!

Draag, omwille van uw veiligheid, altijd: een helm, kniebeschermers en elleboogbeschermers om uzelf te beschermen tegen vallen en letsel tijdens het rijden met het product. Als u het product uitleent, laat de bestuurder dan de veiligheidsuitrusting dragen en leg hem het gebruik van het voertuig uit. Om letsel te voorkomen, mag

het product niet worden uitgeleend aan personen die niet op de hoogte zijn van de gebruikswijze. Draag altijd schoenen voordat u het product gebruikt.

Kinderen mogen niet met de step of een van de onderdelen ervan spelen. Ook mogen ze geen schoonmaak- of onderhoudswerkzaamheden uitvoeren.

Let tijdens het rijden met het product op om kinderen en voetgangers niet te laten schrikken. Waarschuw ze met de bel indien u hen van achteren passeert en vertraag waarbij u de minimumsnelheid van 6 km/u aanhoudt.



Frequentie-informatie:

De operationele frequentieband van het Bluetooth®-apparaat ligt tussen 2,4000 GHz en 2,4835 GHz. Het maximale radiofrequentievermogen dat in de frequentiebanden wordt uitgezonden is 100mW.

Aanwijzingen en waarschuwingen inzake het rijgedrag

Omstandigheden	Juist/beoogd gebruik	Onjuist gebruik
Bestuurders	Een	Meerdere personen, met kinderen of dieren
Veiligheids- uitrusting	Helm, kniebeschermers, reflecterend vest	Geen uitrusting
Controle voordat u gaat rijden	Controleer voorafgaand aan het gebruik de remmen en hun eventuele slijtage, controleer de bandenspanning (zie de zijkant van de band voor de aanbevolen waarde), controleer de slijtage van de banden, de gasbediening, de richtingaanwijzers, de lampen en het laadniveau van de accu. Als er ongebruikelijke geluiden of storingen worden waargenomen, gebruik het product dan niet en neem contact op met uw dealer of met de geautoriseerde Technische Servicedienst	Het product nooit voorafgaand aan het gebruik controleren Het product gebruiken in aanwezigheid van geluiden storingen
Het product duwen terwijl u loopt	Geen gas geven Duwen tijdens het lopen over zebrapaden In voetgangersgebieden indien niet uitgerust met de voetgangersmodus (6 km/uur) In drukke gebieden	Draai de gasbediening Met het voertuig over zebrapaden rijden Met het voertuig rijden in voetgangersgebieden, indien niet uitgerust met de voetgangersmodus (6 km/uur) Met het voertuig rijden in drukke gebieden
Stilstaand	De bestuurder van dit product moet in staat zijn om gemakkelijk beide voeten op de grond te plaatsen terwijl hij het stuur op een correcte hoogte vasthoudt	Niet in staat zijn het product stilstaand en in evenwicht te houden. Op het rijdende of stilstaande product gaan zitten
Rijden onder normale omstandigheden	Geen voorwerpen hangend aan het stuur	Voorwerpen die aan het stuur worden opgehangen veroorzaken instabiliteit en kunnen tijdens het rijden en sturen hinder veroorzaken
	Rijden met beide handen op het stuur.	Rijden met één hand of zonder handen
	Maak geen gebruik van apparatuur zoals telefoons, smartwatches, muziekspelers, oordoppen/koptelefoons	Apparatuur zoals telefoons, smartwatches, muziekspelers, oordoppen/koptelefoons gebruiken
	Rijden met beide voeten comfortabel en veilig op de voetplaat	Rijden met één of twee voeten niet op de voetplaat Het is verboden om het gewicht op het achterspatbord te plaatsen en te concentreren.
	Rijden met helm en beschermingsuitrusting	Rijden zonder helm en beschermingsuitrusting
	Rijden op gemakkelijk toegankelijke wegen, glad en compact, vermijd gebieden met veel verkeer of drukke gebieden: bijv. specifieke fietspaden, oppervlakken met glad wegdek	Rijden op snelwegen, langeafstandswegen Rijden op drukke wegen Rijden op trottoirs Rijden in drukke gebieden Rijden op zeer oneffen wegen Rijden in de nabijheid van: ravijnen, bermen, havens, zee, meren en rivieren
	Neem de plaatselijk geldende regelgeving en de verkeersregels in acht	Niet-naleving van de geldende regelgeving en de verkeersregels
	Kijk altijd vooruit en let op voor alle nabij aanwezige obstakels, voertuigen en voetgangers	Zich laten afleiden tijdens het rijden
Zorg er bij het veranderen van richting voor dat u gezien wordt en verminder de snelheid In elk geval moet u op het traject anticiperen en de snelheid verminderen, met respect voor de verkeersregels en de meest kwetsbaren Gebruik altijd de richtingaanwijzers, indien deze op het product aanwezig zijn	Plotseling van richting veranderen, bij hoge snelheid en zonder zich ervan verzekerd te hebben dat u gezien wordt Gelijktijdig remmen en door bochten sturen maakt het voertuig instabiel De richtingaanwijzers niet gebruiken	
Rem af in aanwezigheid van voetgangers Gebruik de voetgangersmodus in voetgangersgebieden (6 km/uur) Waarschuw voor uw aanwezigheid met gebruik van de bel	Gas geven of de snelheid constant houden in aanwezigheid van voetgangers Zonder gebruik van de voetgangersmodus (6 km/uur) rijden in voetgangersgebieden Niet met de bel waarschuwen voor uw aanwezigheid	

Omstandigheden	Juist/beoogd gebruik	Onjuist gebruik
Oneffen wegomstandigheden: verkeersdrempels / trappen / oneffen wegdek	Rijd met matige snelheid Buig de knieën enigszins voor een betere schokabsorptie bij het rijden over oneffenheden.	Rijden met hoge snelheid Gas geven op hobbels en verkeersdrempels, trappen afdalen, over obstakels springen, trottoirs opklimmen, stijf rijden.
Gedrag: in bochten, op afdalingen, nabij aanwezige obstakels, voertuigen en voetgangers	Handhaaf een veilige afstand Stop met gas geven Rem en verminder de snelheid Rijd met matige snelheid en rem op veilige wijze Let op voor portieren en andere op hoogte aanwezige obstakels	De veilige afstand niet in acht nemen Gas geven Rijden bij hoge snelheid, plotseling remmen Onder obstakels op hoogte doorrijden
Zichtomstandigheden	Rijd alleen als er voldoende licht is om veilig te kunnen rijden. In geval van rijden bij ongunstige lichtomstandigheden (vanaf een half uur na zonsopgang, gedurende de gehele duistere periode en ook overdag wanneer de weersomstandigheden het zicht op de weg belemmeren, tijdens het rijden in tunnels), moet de verlichting van het product worden ingeschakeld en moet u gebruik maken van een reflecterend vest of reflecterende bretels.	Rijden bij ongunstige lichtomstandigheden met uitgeschakelde verlichting en zonder gebruik van een reflecterend vest of reflecterende bretels.
Weersomstandigheden	Rijden onder optimale weersomstandigheden (geen regen)	Rijden onder ongunstige omstandigheden: bij regen, sneeuw, bij ijsvorming of modder op de weg, harde wind, in geval van mist.
Parkeren	In speciale gebieden, zonder hinder voor het verkeer van voertuigen en voetgangers Op vlakke oppervlakken, na controle van de stabiliteit Schakel het product uit en gebruik altijd een anti-diefstalsysteem Gebruik de meegeleverde standaard	Overall, met hinder voor het verkeer van voertuigen en voetgangers Op oneffen oppervlakken, zonder de stabiliteit gecontroleerd te hebben Het product ingeschakeld laten, onbeheerd en zonder een anti-diefstalsysteem
Extreme sporten/ acrobatiek beoefenen	NEE	JA Rijden in de nabijheid van: ravijnen, bermen, havens, zee, meren en rivieren Rijden door plassen Racen met andere voertuigen
Het product onderwerpen aan sterke schokken	NEE	JA dingen of personen overgooien, vanaf trappen of vanaf hoogte springen

Wat te doen na een val:

Controleer of de gasbediening correct functioneert. Hiervoor moet meerdere keren gas worden gegeven en gas terug worden genomen.

Controleer altijd of de remmen correct functioneren. Hiervoor moet van het voertuig worden afgestapt, het product vooruit worden geduwd, om vervolgens te remmen en te controleren of er op de bediening wordt gereageerd.

Controleer of alle onderdelen van het voertuig zich op hun plaats bevinden en veilig bevestigd zijn.

Controleer de slijtage en de spanning van de banden (zie de zijkant van de band voor de aanbevolen waarde).







Controleer de slijtage van remmen en kabels.



De remmen kunnen tijdens het gebruik heet worden. Raak ze niet aan na gebruik.

2. Inhoud van de verpakking en montage

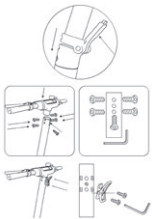
Gemonteerd product, het stuur moet geïnstalleerd worden met de in de verpakking bijgeleverde schroeven.

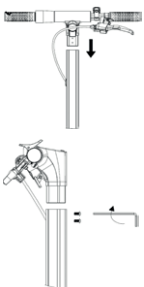
Model	Referentieafbeelding	In de verpakking	Montage stuur
Active Bike		<p>acculader laadkabel wiel / spatbord / lamp / koplamp 1 schroef, 1 moer, 2 ringen inbussleutel 5 steeksleutel 10-8 2 contactsleutels</p>	 Installeer het stuur op de stuurstang en scherp de hendel aan 
Active Sport		<p>acculader laadkabel 7 M4-schroeven inbussleutel 2,5 inbussleutel 4 en 5 adapter voor het oppompen van banden ring sluitsysteem</p>	
Argento by Pininfarina KPF		<p>acculader laadkabel 2 M5-schroeven en 2 sluitringen inbussleutel 3</p>	

Active Evo
EVO SR



oplader
Laadkabel
4 Inbussleutel M6
schroeven 4

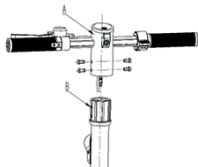

1210
Comfort AS



acculader
opladekabels
4 schroeven
m5
3 inbussleutels

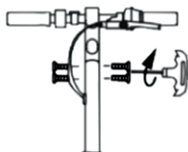

Stappen:

- Haal het product uit de verpakking
- Open de standaard en controleer de stabiliteit van het product

Aanwijzingen Active Sport

- Open de stuurpen en zet deze vast door de hendel van het sluitingsmechanisme te sluiten
- Sluit de voedingskabel van het display aan op de hoofdbedrading
- Installeer het stuur op de stuurpen (knijp de kabels niet af)
- Draai de schroeven van de stuurpen vast met de meegeleverde sleutel
- Installeer de ring van het sluitsysteem
- Stel het sluitingsmechanisme van de stuurpen* af

Aanwijzingen Argento by Pininfarina KPF





- Open de stuurpen en zet deze vast door de hendel van het sluitingsmechanisme te sluiten
- Sluit de voedingskabel van het display aan op de hoofdbedrading
- Installeer het stuur op de stuurpen (knijp de kabels niet af)
- Draai de schroeven van de stuurpen vast met de meegeleverde sleutel
- Stel het sluitingsmechanisme van de stuurpen* af

Active EVO / EVO SR instructies

- Open de stuurpen en zet deze vast door de hendel van het sluitingsmechanisme te sluiten
- Sluit de voedingskabel van het display aan op de hoofdbedrading (indien nodig)
- Installeer het stuur op de stuurpen (knijp de kabels niet af)
- Plaats de schroeven op de kolom en draai ze vast met de bijgeleverde sleutel
- Stel het sluitingsmechanisme van de stuurpen* af (indien noodzakelijk)

Instructies 1210 Comfort AS

- Open de stuurpen en zet deze vast door de hendel van het sluitingsmechanisme te sluiten
- Sluit de voedingskabel van het display aan op de hoofdbedrading (indien nodig)
- Installeer het stuur op de stuurpen (knijp de kabels niet af)
- Draai de schroeven van de stuurkolom vast met de meegeleverde sleutel
- Stel het sluitingsmechanisme van de stuurpen* af (indien noodzakelijk)

Model	Referentieafbeelding	* Afstelling
Active Sport		<p>Er zit een inbusschroef aan de buitenkant van het mechanisme. Als de stuurpen na het sluiten onstabiel wordt, stelt u de schroef van het mechanisme bij door hem zo nodig strakker of losser te draaien om de stabiliteit van de stuurpen te vergroten.</p>
Argento by Pininfarina KPF		<p>In het mechanisme bevindt zich een inbusschroef. Als de stuurpen na het sluiten onstabiel wordt, stelt u de schroef van het mechanisme bij door hem zo nodig strakker of losser te draaien om de stabiliteit van de stuurpen te vergroten.</p>
Active EVO EVO SR		<p>In het mechanisme bevindt zich een inbusschroef. Als de stuurpen na het sluiten onstabiel wordt, stelt u de schroef van het mechanisme bij door hem zo nodig strakker of losser te draaien om de stabiliteit van de stuurpen te vergroten.</p>
1210 Comfort AS		<p>In het mechanisme zit een zeshoekige pin. Als de stuurpen na het sluiten onstabiel wordt, stelt u de pen van het mechanisme bij door hem zo nodig strakker of losser te draaien om de stabiliteit van de stuurpen te vergroten.</p>

Montage-aanwijzingen wiel Active Bike



Stappen:

1. Pak het voorwiel uit de verpakking
2. Demonteer en verwijder de snelkoppeling vanaf het voorwiel
3. Sluit de snelkoppeling aan op de vork
4. Pak en installeer het voorspatbord en de koplamp met de bijgeleverde schroef, moer en ringen
5. Schroef de stangen van het spatbord vast op de vork
6. Controleer dat de remklauw geen contact maakt met de stang
7. Stel het sluitingsmechanisme van de stuurstang af



OPGELET

Monteer het product op correcte wijze. In geval er tijdens de montage fabricagefouten worden vastgesteld, er sprake is van onduidelijke stappen of van moeilijkheden bij de montage of de afstelling, ga dan niet met het voertuig rijden en neem contact op met uw dealer, of ga voor technische bijstand naar de website www.platum.com/en/argento-e-mobility/

Gebruik geen accessoires en/of aanvullende onderdelen die niet door de fabrikant zijn goedgekeurd.

Houd kinderen uit de buurt van plastic delen (inclusief verpakkingsmateriaal) en kleine onderdelen die een verstikkingsgevaar vormen.

Het is verboden om het product en zijn onderdelen op enige wijze te wijzigen of om te bouwen: dit kan de efficiëntie en de structuur aantasten en schade veroorzaken. Verwijder eventuele scherpe randen die veroorzaakt worden door een oneigenlijk gebruik, breuk of beschadiging van het product. Als er eventuele fabricagefouten, abnormale geluiden of storingen worden vastgesteld, ga dan niet met het voertuig rijden en neem contact op met uw dealer, of ga voor technische bijstand naar de website www.platum.com/en/argento-e-mobility/

3. Overzicht product

Met het oog op de voortdurende technologische ontwikkeling behoudt de fabrikant zich het recht voor om het product zonder voorafgaande kennisgeving bij te werken, zonder dat deze handleiding automatisch wordt bijgewerkt.

Ga voor informatie en de herzieningen van deze handleiding naar de website www.platum.com/en/argento-e-mobility/

Active Bike

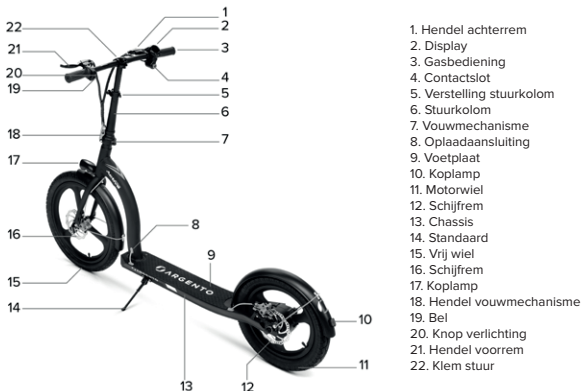

Active Sport

1. Bel
2. Remhendel
3. Klem van het vergrendelingssysteem
4. Hendel vouwmechanisme
5. Voetplaat
6. Sluitthaak
7. Koplamp
8. Schijfrem
9. Vrij wiel
10. Geveerde achtervork
11. Richtingaanwijzers
12. Standaard
13. Oplaadaansluiting
14. Chassis
15. Motorwiel
16. Geveerde voorvork
17. Projector
18. Gasbediening





1. Gasbediening
2. Display
3. Klem van het vergrendelingssysteem
4. Bediening van de richtingaanwijzer
5. Remhendel
6. Oplaadaansluiting
7. Voetplaat
8. Sluithaak
9. Geveerde achtervork
10. Motor en elektronische rem
11. Standaard
12. Chassis
13. Trommelrem
14. Voorvork
15. Hendel vouwmechanisme
16. Projector

Active EVO / EVO SR

1. Display
2. Multifunctionele knop
3. Elektrische remhendel (EVO SR)
4. Bediening van de richtingaanwijzer
5. Stuurhaak
6. Remhendel
7. Remkabel
8. Voetplaat
9. Achterspatbord
10. Stuurpenvergrendelingsclip
11. Koplamp
12. Achterste motorwiel
13. Oplaadaansluiting
14. Standaard
15. Voorrem
16. Voorwiel
17. Vergrendelingsmechanisme hendel
18. Veiligheidshaak
19. Projector
20. Knoppen
21. Gasbediening
22. Combinatiehangslot
(alleen AR-MO-230002)





1. Gasbediening
2. Borgklem stuurkolom
3. Smartphonehouder
4. Richtingaanwijzers
5. Remhendel met geïntegreerde bel
6. Koplamp
7. Hendel vouwmechanisme
8. Voorspatbord
9. Vrij wiel met trommelrem
10. Accuvak
11. Oplaadpoort
12. Motorwiel met trommelrem
13. Koplamp
14. Achterspatbord
15. Stuurkolom vergrendelingshaak
16. Voetplaat
17. Combinatieslot
18. Display
19. Richtingaanwijzer
20. Remhendel

Instructies combinatieslot (AR-MO-220002/AR-MO-230002)

Vooraf ingestelde code: 0000.

De combinatie aanpassen: controleer of u de huidige combinatie correct heeft ingesteld. Beweeg vervolgens de draaiknop (A) in de richting die wordt aangegeven door het driehoeksymbool (B) en stel de nieuwe gewenste combinatie in. Zet vervolgens de draaiknop terug in de oorspronkelijke stand.

Het slot gebruiken: als de ingevoerde combinatie juist is, trekt u de staalkabel uit de stuurkolom van de step. Wikkel de kabel om een paal of vast voorwerp en steek hem in het daarvoor bestemde gat op het slot (C). Wijzig de cijfercombinatie willekeurig om het te vergrendelen. Zodra het slot geactiveerd is, kan de ontgrendelknop

(D) niet meer ingedrukt worden totdat de juiste combinatie opnieuw ingevoerd wordt om het slot te ontgrendelen.

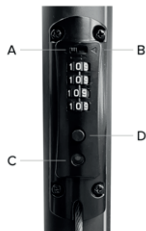

4. De accu opladen en activeren

Voorafgaand aan het eerste gebruik moet de accu naar 100% worden opgeladen. Zorg ervoor dat het product, de acculader en de oplaadaansluiting droog zijn.

Aanwijzingen:

Open de standaard.

Zet de step uit.

Model	Referentieafbeelding	Aanwijzingen
Active Bike		<ul style="list-style-type: none">- Verwijder de rubberen afdekking van de oplaadaansluiting- Sluit de acculader aan op de oplaadpoort en vervolgens op het stopcontact. <ul style="list-style-type: none">- Wanneer het product volledig is opgeladen, gaat het lampje van de acculader over van rood (opladen bezig) naar groen (opladen voltooid).- Sluit na het opladen de rubberen afdekking van de oplaadaansluiting- Trek de stekker van de acculader uit het stopcontact
Active Sport		<ul style="list-style-type: none">- Verwijder de rubberen afdekking van de oplaadaansluiting- Sluit de acculader aan op de oplaadpoort en vervolgens op het stopcontact. <ul style="list-style-type: none">- Wanneer het product volledig is opgeladen, gaat het lampje van de acculader over van rood (opladen bezig) naar groen (opladen voltooid).- Sluit na het opladen de rubberen afdekking van de oplaadaansluiting- Trek de stekker van de acculader uit het stopcontact

Argento by
Pininfarina
KPF



- Verwijder de rubberen afdekking van de oplaadaansluiting
- Sluit de acculader aan op de oplaadpoort en vervolgens op het stopcontact.
- Wanneer het product volledig is opgeladen, gaat het lampje van de acculader over van rood (opladen bezig) naar groen (opladen voltooid).
- Sluit na het opladen de rubberen afdekking van de oplaadaansluiting
- Trek de stekker van de acculader uit het stopcontact

Active EVO
EVO SR



- Verwijder de rubberen dop van de oplaadaansluiting.
- Sluit de oplader aan op het stopcontact en vervolgens op de oplaadpoort.
- Wanneer het product volledig is opgeladen, gaat het lampje van de acculader over van rood (opladen bezig) naar groen (opladen voltooid).
- Plaats na het opladen de rubberen afdekking weer in de oplaadaansluiting.
- Koppel de acculader los van de oplaadaansluiting en vervolgens van het stopcontact.

1210
Comfort AS



- Verwijder de rubberen dop van de oplaadpoort.
- Sluit de oplader aan op het stopcontact en vervolgens op de oplaadpoort van de elektrische scooter.
- Wanneer het product volledig is opgeladen, gaat het lampje van de acculader over van rood (opladen bezig) naar groen (opladen voltooid).
- Plaats na het opladen de rubberen afdekking weer in de oplaadpoort.
- Haal de oplader uit de oplaadpoort van de elektrische step en vervolgens uit het stopcontact.

Gebruik UITSLUITEND de meegeleverde acculader om dit product op te laden.

Model	Model acculader	Uitgangsspanning	Oplaadtijd
Active Bike	XHK-800B-4220	42V – 2A	6 h
Active Sport	XVE126-6300180	63V – 1.8A	7 h
Argento by Pininfarina KPF	HLT-180-4202000	42V – 2A	5 h
Active EVO / EVO SR	FY0634201500	42V – 1.5A	4 h
1210 Comfort AS	XVE083-4200200	42V – 2A	6 h

Het gebruik van een ander type acculader kan het product beschadigen of eventuele andere risico's veroorzaken.

Laad het product nooit op zonder toezicht. Schakel het product nooit in tijdens het opladen.

Laad de accu na elk gebruik volledig op om de levensduur ervan te verlengen. Laad het product niet onmiddellijk na gebruik op. Laat het product een uur afkoelen voordat u het oplaadt.

Het product mag niet gedurende lange perioden worden opgeladen. Overladen vermindert de levensduur van de accu en veroorzaakt eventuele andere risico's.

Aangeraden wordt om ervoor te zorgen dat het product niet volledig wordt ontladen, om beschadiging van de accu te voorkomen.

Schade veroorzaakt door de step lange tijd niet op te laden is onomkeerbaar en wordt niet gedekt door de beperkte garantie. Als er eenmaal schade is ontstaan, kan de accu niet meer opgeladen worden (het is verboden om de accu te laten demonteren door niet-gekwalificeerd personeel: dit zou elektrische schokken, kortsluitingen of zelfs ongevallen van aanzienlijke omvang tot gevolg kunnen hebben). Als uzelf gedurende een bepaalde periode afwezig bent, bijvoorbeeld voor een vakantie, en u het product toevertrouwd aan derden, laat het product dan gedeeltelijk opgeladen (laadniveau van ongeveer 20% - 50%), maar niet volledig opgeladen.

Verricht regelmatig een visuele controle van de acculader en de kabels van de acculader. Indien de kabel van de oplader duidelijke schade heeft, gebruik deze dan niet om verdere schade en/of gevaar te voorkomen. Neem contact met ons op voor de vervanging ervan.

Waarschuwingen inzake de accu

De accu bestaat uit lithiumioncellen en chemische elementen die gevaarlijk zijn voor de gezondheid en het milieu. Gebruik het product niet als er geuren, stoffen of overmatige warmte wordt afgegeven. Gooi het product of de accu niet weg met het huisvuil. De eindgebruiker is er verantwoordelijk voor dat de elektrische en elektronische apparatuur en de accu's in overeenstemming met alle geldende normen wordt verwijderd.

Vermijd om gebruikte, defecte en/of niet-originele accu's van andere modellen of merken te gebruiken.



Laat de accu niet in de buurt van vuur of warmtebronnen. Risico op brand en explosie.

De accu mag niet geopend of gedemonteerd worden en vermijd ertegen te stoten, hem te laten vallen, te doorboren of er voorwerpen op te bevestigen.

Eventueel door de accu afgegeven stoffen mogen niet worden aangeraakt omdat ze gevaarlijk zijn.

Voorkom dat kinderen of dieren de accu aanraken.

Laat de accu niet overladen en vermijd kortsluitingen. Risico op brand en explosie.

De accu mag niet in water worden ondergedompeld of aan water, regen of andere vloeistoffen worden blootgesteld.

Stel de accu niet bloot aan direct zonlicht, overmatige hitte of kou (laat het product of de accu, bijvoorbeeld, niet achter in een auto die langdurig wordt blootgesteld aan direct zonlicht), aan omgevingen met explosieve gassen of vuur.

Vervoer en bewaar de accu niet samen met metalen voorwerpen zoals haarspelden, halskettingen, enz. Het contact tussen metalen voorwerpen en de accu kan kortsluitingen veroorzaken en dientengevolge persoonlijk letsel of de dood.

5. Informatie over de bedieningselementen / Bedieningspaneel

Active Bike



Contactslot (A), om het display in-/uit te schakelen, moet de sleutel in het contactslot worden gestoken en rechtsom gedraaid worden. Functieknop (B): druk 1 maal kort op de knop (B)

om het gewenste snelheidsniveau te selecteren. Gasbediening (C): draai het handvat naar beneden om gas te geven.

Voorrem (D): knijp de hendel om te remmen Achterrem (E): knijp de hendel om te remmen Lampen: druk 1 maal op de knop (F) om de lampen in/uit te schakelen.

Bel: druk 1 maal op de knop (G) om te bellen

Active Sport

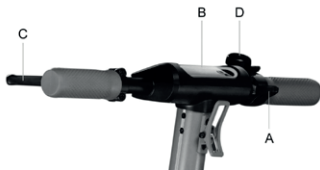

Gasbediening (A): druk omlaag om te versnellen. Aan/uit-knop (B): indrukken om het product aan/ uit te zetten.

Remhendel (C): knijp de hendel in om te remmen Snelheidsniveau wijzigen: druk 2 keer op de knop (B) om het gewenste niveau te selecteren. Lichten: druk 1 keer op de knop (B) om aan/uit te zetten.

Bel: druk 1 keer op knop (D) om te activeren

Argento by Pininfarina KPF



Gasbediening (A): druk omlaag om te versnellen. Aan/uit-knop (B): indrukken om het product aan/ uit te zetten.

Remhendel (C): knijp de hendel in om te remmen Snelheidsniveau wijzigen: druk 1 keer op de knop (B) om het gewenste niveau te selecteren.

Druk 3 keer snel om Km/h in Mph te veranderen. Druk snel 4 keer om ODO in TRIP te veranderen. Koplampen: druk 2 keer op de knop (B) om aan/ uit te zetten.

Bel: druk 1 keer op knop (D) om te activeren

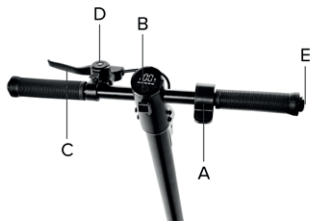

- A. Versneller
- B. Multifunctionele knop
- C. Remhendel
- D. Bel
- E. Richtingaanwijzers (indien aanwezig)

Beschrijving van de commando's:

- A. Gaspedaal: indrukken om te versnellen
- B. Multifunctionele knop
 - Aan/uit: lang indrukken om de elektrische scooter aan of uit te zetten.
 - Verlichting: tweemaal indrukken om de verlichting aan of uit te zetten.
 - Snelheidsmodus: één keer drukken om het gewenste snelheidsniveau te selecteren.
- Meeteenheid (km/h-mph): drie keer drukken om de meeteenheid te selecteren
- C. Remhendel: knijp de hendel in om te remmen
- D. Bel: druk één of meerdere keren om te bedienen.
- E. Bediening richtingaanwijzer: druk eenmaal om de richtingaanwijzer te activeren of te deactiveren.

**OPGELET****Functie Zero Start:**

De gasbediening wordt geactiveerd zodra de rijsnelheid hoger is dan 3 km/u. De cruise control wordt uitgeschakeld bij de eerste keer indrukken van het gaspedaal of de rem.

EVO SR

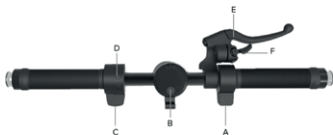

- A. Versneller
- B. Multifunctionele knop
- C. Rembediening
- D. Bediening richtingaanwijzer
- E. Remhendel
- F. Bel

Beschrijving van de commando's:

- A. Gaspedaal: indrukken om te versnellen
- B. Multifunctionele knop:
 - Aan/uit: lang indrukken om de elektrische scooter aan of uit te zetten.
 - Verlichting: tweemaal indrukken om de verlichting aan of uit te zetten.
 - Snelheidsmodus: één keer drukken om het gewenste snelheidsniveau te selecteren.
 - Meeteenheid (km/h-mph): drie keer drukken om de meeteenheid te selecteren.
- C. Rembediening: druk naar beneden om te remmen
- D. Richtingaanwijzer controle: druk eenmaal om de richtingaanwijzer te activeren of te deactiveren.
- E. Remhendel: knijp de hendel in om te remmen.
- F. Bel: druk één of meerdere keren om

**OPGELET****Functie Zero Start:**

De gasbediening wordt geactiveerd zodra de rijsnelheid hoger is dan 3 km/u. De cruise control wordt uitgeschakeld bij de eerste keer indrukken van het gaspedaal of de rem.

**OPGELET****Functie Zero Start:**

De gasbediening wordt geactiveerd zodra de rijnsnelheid hoger is dan 3 km/u. De cruise control wordt uitgeschakeld bij de eerste keer indrukken van het gaspedaal of de rem.

A. Multifunctionele knop

B. Gasbediening

C. Bediening van de richtingaanwijzer D.

Bel

E. Remhendel

Beschrijving van de bediening:

A. Multifunctionele knop:

- aan- en uitzetten: houd de knop lang ingedrukt om de elektrische step aan of uit te zetten.
- verlichting: druk kort op de knop om de verlichting aan of uit te zetten.
- snelheidsmodus: druk twee keer achter elkaar op de knop om het gewenste snelheidsniveau te selecteren.
- meeteenheid (km/h-mph): druk drie keer kort achter elkaar op de knop om de gewenste meeteenheid te selecteren.

B. Gasbediening:





- druk naar beneden om te versnellen. C. Bediening van de richtingaanwijzer:
- één keer indrukken om de richtingaanwijzer aan of uit te zetten.

D. Bel:

- één of meerdere keren indrukken om te activeren.

E. Remhendel:

- draai de hendel om te remmen.

Model	Referentieafbeelding	Symbolen
Active Bike	 <p>1 6 4 3 5</p> <div style="border: 1px solid black; padding: 5px; margin: 10px 0;">  OPGELET </div> <p>Functie Zero Start: De gasbediening wordt geactiveerd zodra de rijsnelheid hoger is dan 3 km/u. De cruise control wordt uitgeschakeld bij de eerste keer indrukken van het gaspedaal of de rem.</p>	<ol style="list-style-type: none"> 1. Laadniveau accu: het laadniveau van de accu wordt aangegeven door 4 balkjes. 2. Snelheidsmeter: toont de huidige snelheid van de step. 3. ODO: Totale afgelegde afstand. 4. TRIP: Afstand van de enkele rit. 5. Houd de knop (5) 4 seconden ingedrukt om te wisselen van TRIP naar ODO 6. Niveau 1 - Voetgangersmodus - Het display toont 1. Niveau 2 - Het display toont 2. Niveau 3 - Het display toont 3. <p>Cruisecontrol: Handhaving van de snelheid. Wordt geactiveerd nadat dezelfde snelheid voor enkele seconden worden aangehouden. Het display laat een korte pieptoon horen.</p>
Active Sport	 <p>3 1 2 3 4 5 6 7 8 9</p> <div style="border: 1px solid black; padding: 5px; margin: 10px 0;">  OPGELET </div> <p>Functie Zero Start: De gasbediening wordt geactiveerd zodra de rijsnelheid hoger is dan 3 km/u. De cruise control wordt uitgeschakeld bij de eerste keer indrukken van het gaspedaal of de rem.</p>	<p>Laadniveau accu: het laadniveau van de accu wordt aangegeven door 5 balkjes.</p> <ol style="list-style-type: none"> 2. Snelheidsmeter: toont de huidige snelheid van de step. 3. Richtingaanwijzers: het lampje gaat branden wanneer er een bocht naar rechts of links wordt gemaakt 4. Servicelampje: wijst op noodzakelijk onderhoud door de servicedienst 5. Niveau 1 - Het display toont ECO. 6. Niveau 2 - Het display toont D. 7. Niveau 3 - Het display toont S+. 8. Indicatielampje voor de koplampen. 9. Voetgangersmodus – Help bij het duwen van het voertuig. Wordt geactiveerd door de remhendel in te knijpen en tegelijkertijd de aan/uit-knop tweemaal in te drukken

**Argento by
Pininfarina
KPF**



OPGELET

Functie Zero Start:

De gasbediening wordt geactiveerd zodra de rijsnelheid hoger is dan 3 km/u. De cruise control wordt uitgeschakeld bij de eerste keer indrukken van het gaspedaal of de rem.

1. Snelheidsmeter: toont de huidige snelheid van de step.
2. Laadniveau accu: het laadniveau van de accu wordt aangegeven door 5 balkjes.
3. ODO: Totale afgelegde afstand.
4. TRIP: Afstand van de enkele rit.
5. Indicatielampje voor de koplampen.
6. Niveau 3 - Het display toont S.
7. Niveau 2 - Het display toont D.
8. Niveau 1 - Het display toont ECO.
9. Cruisecontrol: Handhaving van de snelheid. Wordt geactiveerd nadat dezelfde snelheid voor enkele seconden worden aangehouden. Het display laat een korte pieptoon horen.

**Active EVO
EVO SR**

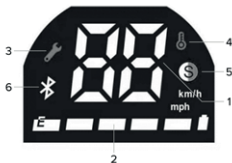

OPGELET

Functie Zero Start:

De gasbediening wordt geactiveerd zodra de rijsnelheid hoger is dan 3 km/u. De cruise control wordt uitgeschakeld bij de eerste keer indrukken van het gaspedaal of de rem.

1. Snelheidsmeter: toont de onmiddellijke snelheid van de scooter.
 2. Laadniveau accu: het laadniveau van de accu wordt aangegeven door 5
 3. Servicelampje: wijst op noodzakelijk onderhoud door de servicedienst
 4. Temperatuur: geeft oververhitting van de motor aan
 5. Snelheidsniveau: Niveau 1 – ----
Niveau 2 – wit. Niveau 3– kleur rood.
 6. Bluetooth-indicator: verbinding met smartphone beschikbaar.
- Cruisecontrol: Handhaving van de snelheid. Wordt geactiveerd nadat dezelfde snelheid voor enkele seconden worden aangehouden. Het display laat een korte pieptoon horen.

1210
Comfort AS

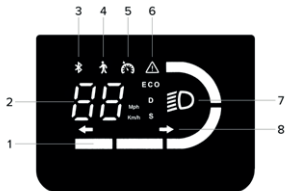

Functie Zero Start:

De gasbediening wordt geactiveerd zodra de rijsnelheid hoger is dan 3 km/u.

De cruise control wordt uitgeschakeld bij de eerste keer indrukken van het gaspedaal of de rem.

1. Laadniveau accu: het laadniveau van de accu wordt aangegeven door 4 balkjes
2. Snelheidsmeter: toont de onmiddellijke snelheid van de scooter.
3. Bluetooth-indicator: verbinding met smartphone beschikbaar.
4. Snelheidsniveau:
 - niveau 1: voetganger, hulp bij het duwen van het voertuig met knipperend achterlicht.
 - niveau 2: het display toont ECO
 - niveau 3: het display toont D
 - niveau 4: het display toont S
5. Cruise control: behoud van snelheid. Wordt geactiveerd nadat dezelfde snelheid voor enkele seconden worden aangehouden. Het display laat een korte pieptoon horen.
6. Waarschuwing: zoek, als deze oplicht, een mogelijke oplossing door de tabel met foutcodes te raadplegen.
7. Lampen: indicatielampje voor de lampen.
8. Richtingaanwijzer: licht aan = richtingaanwijzer geactiveerd.

Richtingaanwijzers (indien aanwezig)

Modellen *

Argento by
Pininfarina
KPF

Bediening:



Op modellen waar ze aanwezig zijn, bevinden de richtingaanwijzers zich aan het uiteinde van het stuur (rechts en links).

Richtingaanwijzers worden gebruikt om elke richtingsverandering tijdens het rijden onmiddellijk te signaleren.



OPGELET

Controleer vóór elk gebruik van het product de juiste werking van de richtingaanwijzers.

Active EVO

EVO SR

1210

Comfort AS

Bediening:



Op modellen waar ze aanwezig zijn, bevinden de richtingaanwijzers zich aan het uiteinde van het stuur (rechts en links).

Richtingaanwijzers worden gebruikt om elke richtingsverandering tijdens het rijden onmiddellijk te signaleren.



OPGELET

Controleer vóór elk gebruik van het product de juiste werking van de richtingaanwijzers.

6. Snelstartgids

- Voorafgaand aan het eerste gebruik moet de accu naar 100% worden opgeladen.
- Controleer de bandenspanning (zie de zijkant van de band voor de aanbevolen waarde). In het geval het product er niet in slaagt om ten minste 60% van het opgegeven aantal kilometers te bereiken of gedurende de eerste 3 maanden van gebruik niet de maximale snelheid bereikt, is het waarschijnlijk dat de banden gedeeltelijk zijn leeggelopen: herstel de bandenspanning naar de aanbevolen waarde.
- Controleer de remmen en, indien nodig, stel ze af.
- Steek de sleutel in het contactslot om het display te activeren (Active Bike).
- Schakel voor alle modellen behalve "Active Bike" het display in.
- Plaats het product op een vlakke ondergrond.
- Houd het stuur stevig met beide handen vast. Stap met één voet op de voetplaat en gebruik de andere voet om uzelf een zacht duwtje te geven en geef gas.



OPGELET

Functie Zero Start: de gasbediening wordt geactiveerd wanneer de rijsnelheid de 3 km/uur overschrijdt.

Om veiligheidsredenen is het product aanvankelijk ingesteld om start vanuit de stilstand te voorkomen.

- Tijdens het rijden moet het lichaam bij het maken van bochten in de rijrichting worden gekanteld en moet het stuur langzaam gedraaid worden.
- Laat, om het product te stoppen, de gasbediening los en knijp de remhendels.
- Voordat u afstapt, moet het product eerst volledig tot stilstand komen. Van de rijdende step afstappen kan letsel veroorzaken.
- Controleer voorafgaand aan het gebruik de remmen en de slijtage ervan, controleer de bandenspanning (zie de zijkant van de band voor de aanbevolen waarde), controleer de slijtage van de banden, de gasbediening en het laadniveau van de accu.

Regolazioni:

Hendels van de remmen en het stuur (Active Bike)

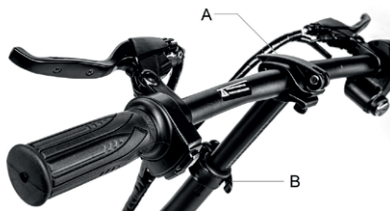

De hoek van het stuur kan worden aangepast door de klem op het stuur (A) los te draaien en het stuur omhoog/omlaag te draaien.

De hoogte van het stuur kan worden aangepast door de klem op de stuur-stang (B) los te draaien en het stuur omhoog/omlaag te verplaatsen.

Na de afstelling op de gewenste stand moeten de klemmen van het stuur/stuurstang weer worden aangescherpt.

Active Bike

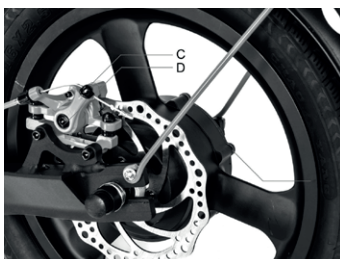
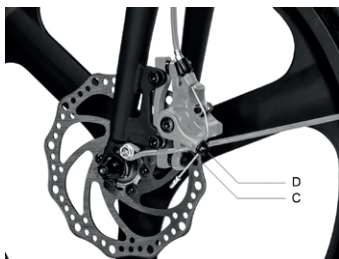

Gebruik, in geval de rem te strak of te ontspannen is, de inbusleutel om de schroef (C) los te draaien; pas vervolgens de remkabel aan (kort de remkabel naar boven in indien te strak, of trek de remkabel omlaag indien te ontspannen); scherp tenslotte de schroef (C) weer aan. Als de rem ook na deze eerste stap te strak of te ontspannen is, dan zou het noodzakelijk kunnen zijn om het (vaste) remblok af te stellen: gebruik de inbusleutel om het remblok (D) verder weg / dichtbij te brengen.

Active Sport

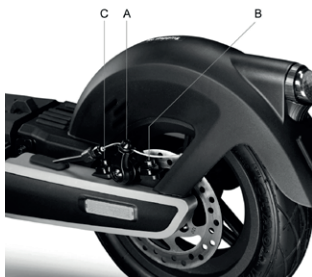

Gebruik, in geval de rem te strak of te ontspannen is, de inbusleutel om de schroef (A) los te draaien; pas vervolgens de remkabel aan (kort de remkabel naar boven in indien te strak, of trek de remkabel omlaag indien te ontspannen); scherp tenslotte de schroef (A) weer aan.

Controleer de correcte uitlijning tussen de remklauw en de schijfrem. Gebruik de schroeven (B) en (C) om de positie/uitlijning op de schijf aan te passen indien nodig.

Argento by Pininfarina KPF



Als de rem te strak of te los zit, handel dan door de schroef (A) los of vast te draaien.

Indien de remhendel ook na de eerste stap te zacht of te hard staat, kan het nodig zijn de handeling te herhalen totdat de optimale instelling is bereikt.



Als de rem te strak of te los zit, handel dan door de schroef (A) los of vast te draaien.

Indien de remhendel ook na de eerste stap te zacht of te hard staat, kan het nodig zijn de handeling te herhalen totdat de optimale instelling is bereikt.

7. Opvouwen en vervoeren

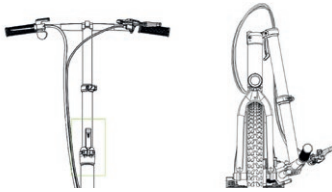
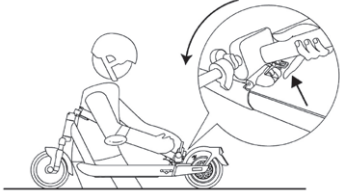
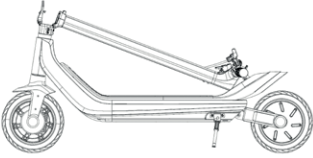
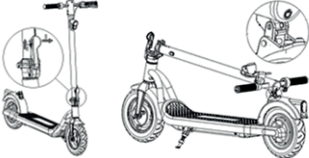
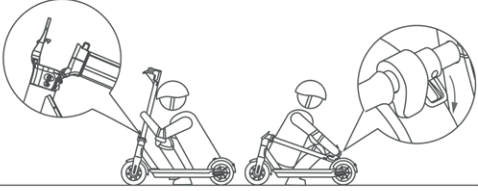
Active Bike	Active Sport
	
<p>Zorg ervoor dat de elektrische step is uitgeschakeld. Houd de stuurstang met de hand vast, trek aan de klem en buig de stuurstang in de richting van het voorwiel.</p>	<p>Zorg ervoor dat de elektrische step is uitgeschakeld. Houd de stuurpen met uw hand vast, trek aan de hendel, klap de stuurpen naar de voetplaat en klik vast.</p>
Argento by Pininfarina KPF	Active EVO / EVO SR
	
<p>Zorg ervoor dat de elektrische step is uitgeschakeld. Houd de stuurpen met uw hand vast, trek aan de hendel, klap de stuurpen naar de voetplaat en klik vast.</p>	<p>Zorg ervoor dat de elektrische step is uitgeschakeld. Houd de stuurstang met uw hand vast, laat de hendel van het vergrendelingsmechanisme los, klap de stuurstang naar de voetplaat en klik vast.</p>
	
<p>Zorg ervoor dat de elektrische step is uitgeschakeld. Houd de stuurstang met uw hand vast, laat de hendel van het vergrendelingsmechanisme los, klap de stuurstang naar de voetplaat en klik vast.</p>	

Na het opvouwen moet het chassis met één of beide handen worden vastgehouden. Dit product wordt alleen opgevouwen om het op te bergen in een vervoermiddel.



OPGELET

Zorg ervoor dat u het product tijdens het vervoer stevig vasthoudt. Als u er niet zeker van bent dat u het gewicht van het product kunt dragen, ga dan niet verder met het vervoer met gegeven product. Het plotseling vallende product kan ernstig letsel veroorzaken, naast de beschadiging van het product zelf.

8. Actiebereik en prestaties

Het maximale actiebereik en de prestaties van het voertuig zijn afhankelijk van verschillende variabelen:

Ondergrond: bij rijden op gladde wegdekken zijn een groter actiebereik en hogere prestaties mogelijk dan bij rijden op oneffen en hellende wegen.

Gewicht van de gebruiker: hoe zwaarder de gebruiker, hoe korter het actiebereik en hoe lager de prestaties van het voertuig.

Temperatuur: met de step rijden in een zeer koude of warme omgeving zal van invloed zijn op het actiebereik en de prestaties.

Snelheid en rijstijl: soepel en constant rijden zorgt voor een groter actiebereik. Voortdurend gas geven, afremmen en sturen zullen het actiebereik aanzienlijk verminderen. Het laagste snelheidsniveau zal het actiebereik vergroten.

Onderhoud: tijdig opladen, correct onderhoud en de regelmatige controle van de bandenspanning zullen het actiebereik vergroten en garanderen constante prestaties.

Het laadniveau van de accu is van invloed op de prestaties: hoe lager het laadniveau, hoe lager de prestaties voor wat betreft de snelheid, vooral in geval van heuvels.

9. Opslag, onderhoud en reiniging



OPGELET

Vlekken op het chassis van het product kunnen verwijderd worden met een vochtige doek. Breng op hardnekkige vlekken milde zeep aan, gebruik een borsteltje en reinig vervolgens met een vochtige doek. Krassen op de plastic onderdelen kunnen verwijderd worden met schuurpapier of een ander schurend materiaal. Gebruik voor de reiniging van het product geen alcohol, benzine, kerosine of andere corrosieve en vluchtige chemische oplosmiddelen om ernstige beschadiging te voorkomen. Was het product niet met de hogedrukreiniger. Voordat het product wordt gereinigd, moet het worden uitgeschakeld, de laadkabel worden losgekoppeld en de rubberen dop gesloten worden omdat het binnendringen van water zou kunnen leiden tot elektrische schokken of andere ernstige problemen. Het binnendringen van water in de accu kan leiden tot beschadiging van de interne circuits, brand- en explosiegevaar. Als u twijfelt of er water in de accu is binnengedrongen, staak dan onmiddellijk het gebruik van de accu en laat hem controleren door de technische servicedienst of de dealer.

Als het product niet wordt gebruikt, bewaar het dan op een droger en koele plaats binnen. Vermijd om het product langdurig buiten of in de auto te bewaren. Sterk zonlicht, te hoge en te lage temperaturen versnellen de veroudering van de handen en beïnvloeden de levensduur van zowel het product als de accu. Stel de step niet bloot aan regen of water, pompel hem niet onder in water en vermijd hem met water te wassen.

Controleer regelmatig de aanscherping van de verschillende vastgeschroefde elementen, in het bijzonder de assen van de wielen, het opbouw-/vervoersysteem, het stuursysteem, het remsysteem; controleer ook de goede conditie van het chassis, de vorken en de vering. De moeren en alle andere zelfspannende bevestigingselementen kunnen hun efficiëntie verliezen en moeten derhalve regelmatig gecontroleerd en aangescherpt worden.

Zoals geldt voor alle mechanische componenten, is ook dit product onderhevig aan slijtage en zware belasting. Verschillende materialen en componenten kunnen op verschillende wijze reageren op slijtage en stressvermoeidheid. Als de nuttige levensduur van een onderdeel eventueel wordt overschreden, zou het plotseling kunnen breken en letsel voor de bestuurder kunnen veroorzaken. Alle vormen van barsten, krassen of verkleuringen op plekken die veel belast worden, geven aan dat de levensduur van het onderdeel is bereikt en dat het derhalve vervangen moet worden.

Controleer de staat van slijtage van de banden: er mag geen sprake van sneden, scheuren, vreemde voorwerpen, abnormale zwellingen, gebrek aan onderdelen of andere schade zijn. Raadpleeg voor de bandenspanning de waarde in hoofdstuk 10 van deze gebruiksaanwijzing.

Probeer niet het product zelf te demonteren of te repareren. De vervanging van alle onderdelen van de step moet worden uitgevoerd door de geautoriseerde technische servicedienst; neem voor meer informatie contact op met uw dealer of ga naar de website www.platum.com/en/argento-e-mobility/

10. Configuratie app

Hieronder vindt u de producten die uitgerust zijn met Bluetooth en gecombineerd kunnen worden met de Platum e-Mobility app: Active EVO, EVO SR en 1210 Comfort AS.



Open de app en volg de instructies.



De app kan verschillende machtigingen vereisen om de app te gebruiken en te bedienen.

De versie van de app kan zijn bijgewerkt door uw app-service. Wij raden u aan om voortdurend de app-updates te controleren op nieuwe functies en altijd de nieuwste app-versie op uw apparaat te installeren.

Gebruik uw toestel niet tijdens het rijden.

11. Technisch gegevensblad

Algemene informatie

	Active Bike	Active Sport	Argento by Pininfarina KPF
Chassis	aluminiumlegering	aluminiumlegering	aluminiumlegering
Vering	-	voor en achter	achter
Snelheid	L1: ≤ 6km/h L2: ≤ 20km/h L3: ≤ 25km/h (max snelheid) *	L1: < 6km/h L2: ≤ 15km/h L3: ≤ 20km/h L4: ≤ 25km/h (max snelheid)*	L1: ≤ 6km/h L2: ≤ 20km/h L3: ≤ 25km/h (max snelheid) *
Maximale helling **	21%	30%	22%
Remmen	Schijfrem voor en achter	Elektronische rem voor en schijfrem achter	Trommelrem voor en elektronische rem achter
Banden	Afmeting: 20" voor en 16" achter, met binnenband Druk: 40 psi / 2.8 bar	Afmeting: 10" tubeless voor en achter Druk: 44 psi / 3 bar	Afmeting: 10" met binnenband Druk: 30 psi / 2 bar
Maximale belasting	120kg	120kg	100kg
Bestuurder	Controleer de regelgeving van kracht in uw land		
Bedrijfstemperatuur	-5°C / 45°C	-5°C / 45°C	-5°C / 45°C
Beschermingsniveau	IPX4	IP55	IPX4
Oplaadtijd	ongeveer 6 uur	ongeveer 7 uur	ongeveer 5 uur
Autonomie**	tot 35km	tot 80km	tot 40km
Elektrisch systeem			
Nominaal vermogen motor	0.35kW; 350W Brushless	0.5kW; 500W Brushless	0.35kW; 350W Brushless
Maximaal vermogen motor	0.42kW; 420W	1kW; 1000W	0.6kW; 600W
Display	LED	Geïntegreerde led	Geïntegreerde led
Accu	36V 10.4Ah 374Wh	54V 12,5Ah 675Wh	36V 10Ah 360Wh
Laagspanningsbeveiliging	31V±0.5V	37,5V±0.5V	31V±0.5V
KERS	Ja	Ja	Ja
Lampen	LED voor en achter	LED voor, achter en zijkant	LED voor en achter
Funcities	-	Richtingaanwijzers geactiveerd door sensor	-
Maten			
Nettogewicht	18.7 kg	24 kg	19,5 kg
Brutogewicht	23 kg	30 kg	22 kg

* Respecteer altijd de verkeersregels en de geldende voorschriften in het land van gebruik.

** Onderhevig aan variaties afhankelijk van het gewicht van de bestuurder, de wegomstandigheden en de temperatuur.

Algemene informatie

	Active EVO	EVO SR
Chassis	staal	staal
Vering	-	-
Snelheid	AR-MO-210005 L1: <= 6km/h L2: <= 20km/h L3: <= 25km/h (max snelheid) *	AR-MO-220001 L1: <= 6km/h L2: <= 15km/h L3: <= 20km/h (max snelheid) *
Maximale helling **	15%	15%
Remmen	Trommelrem voor en elektronische rem achter	Trommelrem voor en elektronische rem achter
Banden	Afmeting: 10" met binnenband Druk: 36PSI / 2.5 BAR	Afmeting: 10" met binnenband Druk: 36PSI / 2.5 BAR
Maximale belasting	100kg	100kg
Bestuurder	Controleer de regelgeving van kracht in uw land	
Bedrijfstemperatuur	-5°C / 45°C	-5°C / 45°C
Beschermingsniveau	IP54	IPX5
Oplaadtijd	Ongeveer 4 uur	Ongeveer 4 uur
Actiebereik**	Tot 25km	Tot 25km
Elektrisch systeem		
Nominaal vermogen motor	0.35kW; 350W Brushless	0.35kW; 350W Brushless
Maximaal vermogen motor	0.5kW; 500W	0.5kW; 500W
Display	Geïntegreerde led	Geïntegreerde led
Accu	36V 7.5Ah 270Wh	36V 7.5Ah 270Wh
Laagspanningsbeveiliging	31V±0.5V	31V±0.5V
huidige limiet	17A±1A	17A±1A
KERS	Ja	Ja
Lampen	LED voor en achter	LED voor en achter
Functies	Bluetooth	Bluetooth
Maten		
Nettogewicht	15.4Kg	15.4Kg
Brutogewicht	18.5Kg	18.5Kg

* Respecteer altijd de verkeersregels en de geldende voorschriften in het land van gebruik.

** Onderhevig aan variaties afhankelijk van het gewicht van de bestuurder, de wegomstandigheden en de temperatuur.

Algemene informatie
1210 Comfort AS

Chassis	Aluminiumlegering
Vering	-
Snelheid	L1: ≤ 6km/h L2: ≤ 20km/h L3: ≤ 25km/h (max snelheid) *
Maximale helling **	15%
Remmen	Trommelrem voor, trommelrem achter en elektrische rem
Banden	Afmeting: voor 12" met binnenband – druk 40PSI / 2.7 BAR achter 10" met binnenband – druk 30PSI / 2 BAR
Maximale belasting	120 kg
Bestuurder	Controleer de regelgeving van kracht in uw land
Bedrijfstemperatuur	-0°C / 45°C
Beschermingsniveau	IPX5
Oplaadtijd	Ongeveer 6 uur
Actiebereik**	Tot 30 km
Elektrisch systeem	
Nominaal vermogen motor	0.35kW; 350W Brushless, 17Nm
Maximaal vermogen motor	0,5kW; 500W
Display	Geïntegreerde kleurenled met smartphonehouder
Accu	36V 12.5Ah 450Wh
Laagspanningsbeveiliging	31V ± 0.5V
huidige limiet	18A±1A
KERS	Ja
Lampen	LED voor en achter
Functies	Bluetooth
Maten	
Nettogewicht	18.2Kg
Brutogewicht	23.7Kg

* Respecteer altijd de verkeersregels en de geldende voorschriften in het land van gebruik.

** Onderhevig aan variaties afhankelijk van het gewicht van de bestuurder, de wegomstandigheden en de temperatuur.

12. Problemen oplossen

Fout	Oorzaak	Oplossing
De motor functioneert niet	Elektrisch probleem, aanwezigheid foutcode	Vraag om technische hulp
Het aandrijfwiel draait niet	Problemen van de remmen De motor is geblokkeerd	Stel de remmen af, als het probleem aanhoudt, vraag dan om technische hulp Controleer de correcte aanscherping van het wiel, controleer, zonder het voertuig in te schakelen, of het wiel draait. Als het probleem aanhoudt, vraag dan om technische hulp
De motor wordt tijdens de werking uitgeschakeld	Oververhitting van de motor Aanwezigheid van een foutcode	Stop het voertuig en wacht tot de motor is afgekoeld Vraag om technische hulp
Na het opladen gaat het product niet aan of schakelt het na een paar kilometer uit.	De accu is beschadigd	Vraag om technische hulp
De accu laadt niet op of het product kan niet ingeschakeld worden	Probleem van de aansluiting De accu is niet aangesloten (modellen met verwijderbare accu) De accu is leeg De accu is beschadigd Problemen van de acculader	Vraag om technische hulp Controleer of de voedingsconnector is aangesloten. Laad de accu naar 100% op Vraag om technische hulp Vervang de acculader

Tabel foutcodes

Model	Foutcode	Aanwijzingen	Oplossing
Active Bike	E01	Motorstoring	Vraag om technische hulp
	E02	Storing display	Vraag om technische hulp
	E03	Storing remmen	Vraag om technische hulp
	E04	Algemene storing van de regelmodule	Vraag om technische hulp
	E05	Blokking motor	Schakel het voertuig uit, controleer op eventueel aanwezige obstakels en verwijder deze; wordt het probleem niet verholpen, vraag dan om technische bijstand
	E09	Foutsignaal regelmodule	Vraag om technische hulp
Active Sport	01	Storing in de ECU	Vraag om technische hulp
	02	Storing in de Hall-sensor	Vraag om technische hulp
	04	De accu is beschadigd	Vraag om technische hulp

Active Sport	05	Batterij overspanning	Wacht, automatisch herstel
	06	Storing in de remsensor	Controleer de positie van de remhendel
	07	Storing in de gasbediening	Controleer de gasklepstand
	09	Display Communicatiestoring	Vraag om technische hulp
	10	Communicatiestoring in de ECU	Vraag om technische hulp
	11	MOS oververhitting	Wacht, automatisch herstel
	12	Oververhitting van de elektromotor	Wacht, automatisch herstel
	15	Storing in de hoogtesensor	Vraag om technische hulp
	16	Waarschuwing ongeval voertuig	Wacht, automatisch herstel
Argento by Pininfarina KPF	E01	Motorstoring	Vraag om technische hulp
	E02	Storing van MOS van de regelmodule	Vraag om technische hulp
	E03	Storing in de sensor van de remhendel	Vraag om technische hulp
	E04	Storing van de gasbediening	Vraag om technische hulp
	E05	Laagspanningsbeveiliging	Laad de accu op, als dit het probleem niet oplost, vraag dan om technische hulp
	E06	Foutsignaal regelmodule	Vraag om technische hulp
	E07	Overspanningsbeveiliging	Schakel het voertuig uit, wacht een paar minuten voordat u het voertuig opnieuw start, als het niet reset vraag dan om technische hulp
	E08	Defect van de OP van de controller	Vraag om technische hulp
Active EVO EVO SR	E01	Storing in de verbinding van de motor	Vraag om technische hulp
	E02	Storing van MOS van de regelmodule	Vraag om technische hulp
	E03	Storing in de sensor van de remhendel	Vraag om technische hulp
	E04	Slechte werking van de versnellingshendel	Vraag om technische hulp
	E05	Laagspanningsbeveiliging	Laad de accu op, als dit het probleem niet oplost, vraag dan om technische hulp
	E06	Foutsignaal regelmodule	Vraag om technische hulp
	E07	Overspanningsbeveiliging	Schakel het voertuig uit, wacht een paar minuten voordat u het voertuig opnieuw start, als het niet IL reset vraag dan om technische hulp
	E09	Motorblok fout	Schakel het voertuig uit, controleer op eventueel aanwezige obstakels en verwijder deze; wordt het probleem niet verholpen, vraag dan om technische bijstand

1210 Comfort AS	E01	Motorstoring	Vraag om technische hulp
	E02	Storing van MOS van de regelmodule	Vraag om technische hulp
	E03	Storing in de sensor van de remhendel	Vraag om technische hulp
	E04	Storing van de gasbediening	Vraag om technische hulp
	E05	Laagspanningsbeveiliging	Laad de accu op, als dit het probleem niet oplost, vraag dan om technische hulp
	E06	Foutsignaal regelmodule	Vraag om technische hulp
	E07	Overspanningsbeveiliging	Schakel het voertuig uit, wacht een paar minuten voordat u het voertuig opnieuw start, als het niet IL reset vraag dan om technische hulp
	E08	Defect van de OP van de controller	Vraag om technische hulp

13. Aansprakelijkheid en algemene garantievoorwaarden

De bestuurder draagt de verantwoordelijke voor alle risico's die verband houden met het gebruik van een helm en andere beschermingsmiddelen.

De bestuurder moet zich houden aan de geldende plaatselijke voorschriften met betrekking tot:

1. de toegestane minimumleeftijd voor de bestuurder,
2. de beperkingen op het type bestuurder dat het product mag gebruiken
3. alle andere reglementaire aspecten

De bestuurder is tevens verplicht het product schoon en in een perfecte staat van efficiëntie en on-derhoud te houden. Hij/zij is verplicht de veiligheidscontroles die binnen zijn/haar bevoegdheid vallen zorgvuldig uit te voeren zoals beschreven in de vorige secties. Hij/zij mag op geen enkele manier het product aanpassen en is verplicht alle documentatie met betrekking tot onderhoud te bewaren.

De fabrikant is niet aansprakelijk voor veroorzaakte schade en voor schade veroorzaakt aan voorwerpen en personen, met name als:

- het product op oneigenlijke wijze wordt gebruikt of niet in overeenstemming met de inhoud van de handleiding;
- het product na de aankoop wordt gewijzigd of er wordt geknoeid met alle of enkele van de onderdelen.

In het geval van een storing van het product om redenen die niet te wijten zijn aan onjuist rijgedrag en indien u de algemene garantievoorwaarden wilt raadplegen, neemt u contact op met uw verkoper of raadpleeg de www.platum.com/en/argento-e-mobility/

De volgende defecten of storingen zijn altijd uitgesloten van het toepassingsgebied van de wettelijke garantie voor producten: eventuele defecten of storingen die veroorzaakt zijn door incidentele gebeurtenissen en/of die toe te schrijven zijn aan de verantwoordelijkheid van de koper of door oneigenlijk gebruik (ten opzichte van het gebruiksdoel en/of zoals aangegeven in de meegeleverde technische documentatie), door het niet afstellen van de mechanische onderdelen, door natuurlijke slijtage van materiaal, door slijtage dat wordt veroorzaakt door montagefouten, door gebrek aan onderhoud en/of gebruik dat niet overeenkomt met de instructies.

Het volgende moet bijvoorbeeld worden beschouwd als uitgesloten van de wettelijke garantie voor producten:

- veroorzaakt door stoten, vallen of aanrijdingen, lekke banden;
- veroorzaakt door gebruik, blootstelling of opslag in een ongeschikte omgeving (bijvoorbeeld: aanwezigheid van regen en/of modder, blootstelling aan vocht of overmatige warmtebronnen, contact met zand of andere stoffen)
- veroorzaakt door het niet afstellen voor het wegklear maken en/of het niet onderhouden van mechanische onderdelen, mechanische schijfremmen, stuur, banden, enz.; onjuiste installatie en/of montage van onderdelen
- natuurlijke slijtage van verbruiksmaterialen: mechanische schijfrem (bijv. remblokken, remklauwen, schijf, kabels), banden, voetplaten, pakkingen, lagers, led-verlichting en lampen, standaard, knoppen, spatborden, rubberen onderdelen (voetplaat), bedrading van kabelconnectoren, maskers en stickers, enz.;
- onderhoud of gebruik van de batterij van het product;
- aanpassen en/of forceren van onderdelen van het product;
- onjuist of ongeschikt onderhoud of aanpassing van het product;
- gebruik van het product (bijvoorbeeld: overbelasting, gebruik bij wedstrijden en/of voor commerciële verhuuractiviteiten);
- onderhoud, reparaties en/of technische handelingen op het product die worden uitgevoerd door onbevoegde derden;
- schade aan producten als gevolg van het transport, indien uitgevoerd door de koper;
- schade en/of defecten als gevolg van het gebruik van niet-originele reserveonderdelen.

We nodigen u uit om de meest recente versie van de garantievoorwaarden te raadplegen die beschikbaar zijn op www.platum.com/en/assistance/



OPGELET

Verwerking van afgedankte elektrische en elektronische apparaten (van toepassing in alle landen van de Europese Unie en in andere Europese systemen voor gescheiden inzameling)



Dit symbool op het product of op de verpakking geeft aan dat het product niet als normaal huishoudelijk afval moet worden beschouwd, maar moet worden ingeleverd bij het specifieke inzamelpunt voor de recycling van afgedankte elektrische en elektronische apparatuur (AEEA).

Door het product op de juiste manier af te voeren, helpt u mogelijke negatieve gevolgen voor het milieu en de

gezondheid door een onjuiste afvalverwerking te voorkomen. De recycling van de materialen draagt bij aan het behoud van de natuurlijke hulpbronnen.

Neem voor meer informatie over de recycling en verwijdering van dit product contact op met de plaatselijke afvalverwerkingsdienst of het verkooppunt waar u het heeft aangeschaft.

In ieder geval moet het product verwijderd worden volgens de regelgeving van kracht in het land van aankoop.

De consument mag de AEEA niet als gemeentelijk afval afvoeren, maar moet dit soort afval op gescheiden manier laten verwerken door middel van twee manieren van inzameling.

- Bij de Gemeentelijke inzamelpunten, rechtstreeks of via de gemeentelijke inzameldienst, indien beschikbaar;
- Bij de verkooppunten in geval van de aanschaf van nieuwe elektrische en elektronische apparatuur.

Hier kunt u de AEEA van kleine afmetingen (de langste zijde korter dan 25 cm) gratis inleveren. Grotere producten kunnen een-tegen-een worden geleverd: het afgedankte product wordt ingeleverd bij aanschaf van een nieuw product met dezelfde functie.

Bovendien is de modus een-tegen-een altijd gegarandeerd tijdens de aankoop door de consument van een nieuwe EEA, ongeacht de grootte van de AEEA.

In geval van een illegale verwijdering van elektrische of elektronische apparatuur kunnen de sancties van de geldende regelgeving inzake milieubescherming worden toegepast (controleer de toepasselijke regelgeving van het land van gebruik/ verwijdering van het voertuig).

Als AEEA batterijen of accu's bevat, moeten deze worden verwijderd en apart worden ingezameld.



OPGELET

Verwerking van lege batterijen/accu's (van toepassing in alle landen van de Europese Unie en in andere Europese systemen voor gescheiden inzameling)

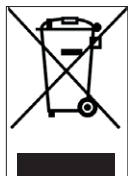

Dit symbool op het product of op de verpakking geeft aan dat de accu niet beschouwd mag worden als normaal huishoudelijk afval. Op enkele soorten accu's kan dit symbool in combinatie met een chemisch symbool gebruikt worden.

De chemische symbolen voor kwik (Hg) of lood (Pb) worden toegevoegd als de accu meer dan 0,0005% kwik of 0,004% lood bevat.

Door de batterijen/accu's op de juiste manier af te voeren, helpt u mogelijke negatieve gevolgen voor het milieu en de gezondheid door een onjuiste afvalverwerking te voorkomen. De recycling van de materialen draagt bij aan het behoud van de natuurlijke hulpbronnen. Bij producten die vanwege de veiligheid, prestaties of gegevensbescherming een vaste verbinding met een interne batterij/accu vereisen, mag de accu of batterij alleen worden vervangen door gekwalificeerd servicepersoneel.

Lever het afgedankte product in bij inzamelpunten voor de verwerking van elektrische en elektronische apparatuur. Hierdoor wordt ook de interne batterij/accu op de juiste manier verwerkt.

Neem voor meer informatie over de verwijdering van de afgewerkte accu/batterij of het product contact op met de plaatselijke afvalverwerkingsdienst of met het verkooppunt waar u het product heeft aangeschaft.

In ieder geval moet het product verwijderd worden volgens de regelgeving van kracht in het land van aankoop.

Tłumaczenie to dotyczy poniższych hulajnóg elektrycznych:

Active Bike, Active Sport, Argento by Pininfarina KPF,

Active EVO, EVO SR, 1210 Comfort AS

Spis treści

1. Instrukcje bezpieczeństwa
2. Zawartość opakowania i montaż
3. Opis części produktu
4. Ładowanie i aktywacja akumulatora
5. Informacje dotyczące sterowników / Panelu sterowania
6. Krótki przewodnik
7. Składanie i transport
8. Zasięg i wydajność
9. Przechowywanie, konserwacja i czyszczenie
10. Konfiguracja Aplikacji
11. Dokumentacja techniczna
12. Rozwiązywanie problemów
13. Odpowiedzialność i ogólne warunki gwarancji

Instrukcja obsługi

AR-MO-000002 REV. 0

Tłumaczenie oryginalnych instrukcji z języka włoskiego

Instrukcje przetłumaczone z oryginalnego języka włoskiego

Dziękujemy za wybranie naszego produktu.

Aby uzyskać informacje, wsparcie techniczne, pomoc oraz zapoznać się z ogólnymi warunkami gwarancji, należy skontaktować się ze sprzedawcą lub odwiedzić stronę internetową www.platum.com/en/argento-e-mobility/

1. Instrukcje bezpieczeństwa

WAŻNE! Przed rozpoczęciem korzystania z produktu dokładnie zapoznaj się z treścią instrukcji obsługi. Zachować niniejszą instrukcję do wglądu w przyszłości i dla ewentualnych nowych użytkowników.

Poświęcić niezbędną ilość czasu na zapoznanie się z podstawami użytkowania, aby uniknąć poważnych wypadków, do których może dojść w ciągu pierwszych kilku miesięcy użytkowania. Skontaktować się ze sprzedawcą, aby uzyskać odpowiednie wsparcie w zakresie prawidłowego użytkowania produktu lub dane kontaktowe do stosownych ośrodków szkoleniowych.

Firma zrzeka się wszelkiej odpowiedzialności, bezpośredniej lub pośredniej, wynikającej z niewłaściwego użytkowania produktu, braku stosowania się zarówno do przepisów ruchu drogowego, jak i do wskazówek zawartych w niniejszej instrukcji obsługi, wypadków i sporów spowodowanych nieprzestrzeganiem przepisów oraz działań niezgodnych z prawem.

Niniejszy produkt jest przeznaczony do celów rekreacyjnych, musi być używany przez jedną osobę, bez pasażerów, zatem obowiązuje zakaz jednoczesnego używania przez więcej niż jedną osobę.

Nie należy w żaden sposób zmieniać przeznaczenia pojazdu. Produkt nie nadaje się do wykonywania akrobacji, użytku w zawodach, transportowania przedmiotów, holowania innych pojazdów lub przyczep.

Il Hulajnoga elektryczna musi być używana z zachowaniem ostrożności, zgodnie z zasadami ruchu drogowego obowiązującymi w kraju, w którym jest używana, aby uniknąć zagrożenia i chronić bezpieczeństwo własne i innych osób.

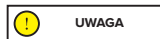

Wymagania dotyczące jazdy:

Model Hulajnogi	Active Bike	Active Sport	Argento by Pinfarina KPF	Active EVO / EVO SR	1210 Comfort AS
Kod produktu bez kierunkowskazów	AR-MO-210001	AR-MO-210004	PI-MO-210001	-	-
Kod produktu z kierunkowskazami	-	-	PI-MO-210002	AR-MO-210005 AR-MO-220001	-
Kod produktu z dwoma sterownikami hamulca	-	-	-	AR-MO-220004 AR-MO-230002	AR-MO-220002
Ciężar MIN (Kg)	30	30	30	30	30
Ciężar MAKS (Kg)	120	120	100	100	120
Wiek MIN *	14	14	14	14	14
Wiek MAX *	65	65	65	65	65
Wysokość (cm) MIN	120	120	120	120	120
Wysokość (cm) MAKS	200	200	200	200	200

* Przed użyciem produktu zapoznać się i następnie przestrzegać norm obowiązujących w zakresie minimalnego wieku użytkownika i ograniczeń dotyczących kategorii użytkowników, którzy mogą używać tego typu produktu.

Poziom ciśnienia akustycznego (hałas) ważony krzywą korekcyjną A w uchu użytkownika jest niższy niż 70 dB(A).

Reprezentacja graficzna ostrzeżeń bezpieczeństwa

W niniejszej instrukcji informacje dotyczące bezpieczeństwa zostały oznaczone za pomocą następujących symboli graficznych. Ich zadaniem jest przyciągnięcie uwagi czytelnika / użytkownika, aby prawidłowo i bezpiecznie korzystać z produktu.

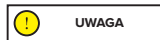

Zwróć uwagę

Zwraca uwagę na zasady, których należy przestrzegać, aby nie uszkodzić produktu i/lub zapobiec występowaniu niebezpiecznych sytuacji.



Ryzyko resztkowe

Podkreśla obecność zagrożeń powodujących ryzyko resztkowe, na które użytkownik musi zwrócić uwagę, aby uniknąć obrażeń ciała lub szkód materialnych.

Ostrzeżenia ogólne



Należy pamiętać, że w miejscu publicznym lub na drodze, nawet jeśli postępuje się zgodnie z niniejszą instrukcją obsługi, nie jest się odpornym na obrażenia będące skutkiem naruszeń lub nieodpowiednim zachowaniem wobec innych pojazdów, przeszkód lub osób. Niewłaściwe użytkowanie produktu lub brak przestrzegania zaleceń zawartych w niniejszej instrukcji obsługi może spowodować poważne uszkodzenia.

Przedmiotowy produkt jest pojazdem elektrycznym. Im jazda jest szybsza, tym dłuższa jest droga hamowania. Nagłe hamowanie na śliskich, błotnistych, mokrych lub oblodzonych drogach może spowodować ślizganie się kół i utratę równowagi. Należy zachować odpowiednią prędkość i bezpieczną odległość od pieszych i/lub innych pojazdów. Zachować szczególną ostrożność podczas jazdy po nieznanymi drogach. Nie otwieraj stopki podczas używania produktu, gdyż grozi to poważnymi obrażeniami ciała i uszkodzeniem produktu.



W przypadku mokrych nawierzchni, droga hamowania dodatkowo się wydłuża i przyczepność, w stosunku do suchych dróg, ulega znaczącemu ograniczeniu!

W czasie jazdy zachować maksymalną ostrożność i przestrzegać odległości bezpieczeństwa!

Dla własnego bezpieczeństwa, przed wyjazdem załóż zawsze: kask, ochraniacze na łokcie i kolana, aby chronić się przed ewentualnymi upadkami i urazami. Jeśli pożyczysz się produkt innej osobie, poproś kierowcę o założenie sprzętu ochronnego i wyjaśnić mu, jak należy obsługiwać pojazd. Aby uniknąć obrażeń, nie pożyczaj produktu osobom, które nie potrafią z niego korzystać. Podczas używania produktu zawsze nosić buty.

Dzieci nie mogą bawić się hulajnogą lub jej częściami i nie mogą wykonywać czyszczenia lub konserwacji.

Produktu używać tak, aby nie przestraszyć dzieci i pieszych. W czasie przejeżdżania za innymi osobami, ostrzec je o swojej obecności wydając sygnał dźwiękowy i zwolnić do prędkości minimalnej równej 6km/h.



Informacje o częstotliwościach:

Pasma częstotliwości pracy urządzenia Bluetooth® mieści się w przedziale od 2,4000 GHz do 2,4835 GHz. Maksymalna moc fal radiowych transmitowanych w tych pasmach częstotliwości wynosi 100mW.

Instrukcje i ostrzeżenia dotyczące zachowania w czasie jazdy

Warunki	Używanie właściwe/przewidziane	Niewłaściwe użytkowanie
Kierowcy	Jeden	Kilka osób, z dziećmi lub zwierzętami
Sprzęt ochronny	Kask ochronny, ochraniacze na łokcie i kolana, kamizelka odbłaskowa	Brak sprzętu
Kontrola przed jazdą	<p>Przed każdym użyciem sprawdzić hamulce i stan ich zużycia, sprawdzić ciśnienie w oponach (zalecana wartość została wskazana z boku opony), zużycie kół, akcelerator, kierunkowskazy, światła i stan naładowania akumulatora</p> <p>W przypadku wystąpienia jakichkolwiek nietypowych hałasów lub nieprawidłowości, nie używać produktu i skontaktować się ze sprzedawcą lub autoryzowanym Serwisem Pomocy Technicznej</p>	<p>Brak kontroli produktu przed jazdą</p> <p>Używanie produktu w przypadku obecności hałasów lub nieprawidłowości</p>
Prowadzenie produktu podczas spaceru	<p>Nie przyspieszać</p> <p>Prowadzić pojazd obok siebie podczas przechodzenia przez przejście dla pieszych</p> <p>W strefach dla pieszych, jeśli nie posiada trybu pieszego (6 km/h)</p> <p>W zatoczonych obszarach</p>	<p>Naciskanie manetki przyspieszenia</p> <p>Przejeżdżanie pojazdem przez przejścia dla pieszych</p> <p>Jeżdżenie pojazdem w strefach dla pieszych, jeśli nie posiada trybu pieszego (6 km/h)</p> <p>Jeżdżenie pojazdem w zatoczonych obszarach</p>
Po zatrzymaniu się	Osoba prowadząca produkt musi być w stanie z łatwością postawić obie stopy na ziemi, trzymając kierownicę na odpowiedniej wysokości	<p>Nie być w stanie utrzymać produktu w sposób stabilny i zrównoważony</p> <p>Siedzieć na produkcie podczas jazdy lub stania w miejscu</p>
Jazda w normalnych warunkach	Kierownica bez zawieszonych przedmiotów	Przedmioty zawieszane na kierownicy mogą powodować utratę stabilności i przeszkadzać podczas manewrów
	Jazda z trzymaniem obu rąk na kierownicy	Jazda z użyciem jednej ręki lub bez rąk na kierownicy
	Nieużywanie urządzeń takich jak telefony, smartwatche, odtwarzacze muzyki, słuchawki douszne	Używanie urządzeń takich jak telefony, smartwatche, odtwarzacze muzyki, słuchawki douszne
	Wygodne i bezpieczne prowadzenie pojazdu z obiema stopami na podłożu	<p>Prowadzenie pojazdu z jedną lub dwoma stopami poza podestem</p> <p>Zakaz przenoszenia i koncentrowania ciężaru na tylnym błotniku</p>
	Jazda z użyciem kasku i sprzętu ochronnego	Jazda bez kasku i sprzętu ochronnego
	Jeździć po łatwo dostępnych, gładkich i utwardzonych drogach, unikać obszarów o dużym natężeniu ruchu drogowego i pieszego: np. dedykowana ścieżka rowerowa, powierzchnie z gładką powierzchnią	<p>Jazda po autostradzie, drogach dalekobieżnych</p> <p>Jazda po ruchliwych drogach</p> <p>Jazda po chodnikach</p> <p>Jazda w zatoczonych obszarach</p> <p>Jazda po bardzo nierównych drogach</p> <p>Jazda w pobliżu: rowów, zboczy, portów, morza, jezior i rzek</p> <p>Nieprzestrzeganie obowiązujących przepisów i zasad ruchu drogowego</p>
	Przestrzeganie lokalnych przepisów i zasad ruchu drogowego	Rozpraszenie się podczas jazdy
	Patrzeć zawsze przed siebie i uważanie na wszystkie przeszkody, pojazdy i pieszych w pobliżu	
	Zmiana kierunku, po upewnieniu się, że jest się widzianym i zmniejszając prędkość	Gwałtowna zamiana kierunku jazdy przy dużej prędkości, bez upewnienia się, że jest się widzianym
	W każdym przypadku wskazać zmianę kierunku i zmniejszyć prędkość, przestrzegając przepisów ruchu drogowego i uważając na osoby najbardziej narażone na wypadki	Jednoczesne hamowanie i skręcanie powoduje niestabilność pojazdu
Używanie kierunkowskazów, jeśli są obecne	Nieużywanie kierunkowskazów	
Zwolnienie w obecności pieszych	Przyspieszanie lub utrzymywanie stałej prędkości w obecności pieszych	
Używanie trybu pieszego w strefach dla pieszych (6 km/h)	Jazda bez użycia trybu pieszego w strefach dla pieszych (6 km/h)	
Ostrzeżenie o swojej obecności za pomocą dzwonka	Brak ostrzeżenia o swojej obecności za pomocą dzwonka	

Warunki	Używanie właściwe/przewidziane	Niewłaściwe użytkowanie
Nierówności na drodze: progi zwalniające/stopnie/wyboista nawierzchnia	Jazda z umiarkowaną prędkością Lekko ugiąć kolana, aby lepiej amortyzować wstrząsy podczas pokonywania nierównej powierzchni	Jazda z dużą prędkością Przyspieszanie po przejechaniu progów zwalniających i rowów, zjeżdżanie po schodach, przeskakiwanie przez przeszkody, wjeżdżanie na chodniki, sztywna jazda
Zachowanie: na zakrętach, zjazdach, w obecności przeszkód, pobliskich pojazdów i pieszych	Zachować bezpieczną odległość Nie przyspieszać Zahamować i zwolnić Jazda z umiarkowaną prędkością i bezpieczne hamowanie Zwracanie uwagi na bramy i inne przeszkody na wysokości	Nieprzestrzeganie bezpiecznego odstępu Przyspieszanie Jazda z dużą prędkością, nagłe hamowanie Przejeżdżanie pod przeszkodami na wysokości
Warunki widoczności	Używać produktu tylko wtedy, gdy światło gwarantuje bezpieczną jazdę. Podczas jazdy w trudnych warunkach oświetleniowych (pół godziny po zachodzie słońca, przez cały okres ciemności, a także w ciągu dnia, jeśli warunki atmosferyczne uniemożliwiają widoczność drogi, podczas jazdy w tunelach) należy pamiętać o włączeniu światła oraz o założeniu kamizelki lub szerek odbłaskowych	Jazda w trudnych warunkach oświetleniowych z wyłączonymi światłami i bez założonej kamizelki odbłaskowej lub szerek
Warunki pogodowe	Jazda w optymalnych warunkach meteorologicznych (bez deszczu)	Jazda w niekorzystnych warunkach: w deszczu, podczas opadów śniegu, gdy na drodze jest lód lub błoto, silny wiatr, we mgłę
Parkowanie	W wyznaczonych miejscach, bez utrudniania ruchu pojazdów i pieszych Na gładkich powierzchniach, zapewniając stabilność Wyłączyć produkt i zawsze używać urządzenia zabezpieczającego przed kradzieżą Używać dostępnej podpórki	W dowolnym miejscu, utrudniając ruch pojazdów i pieszych Na nierównych powierzchniach i bez zapewnienia stabilności Pozostawianie włączonego produktu bez nadzoru i bez włączonego urządzenia zabezpieczającego przed kradzieżą
Praticare sport estremi/acrobazie	NIE	TAK Jazda w pobliżu: rowów, zboczy, portów, morza, jezior i rzek Przejeżdżanie przez kałuże Ściąganie się z innymi pojazdami
Sottoporre il prodotto a forti impatti	NIE	TAK rzucanie na rzeczy lub osoby, zrzucanie ze schodów lub z wysokości

Co robić po upadku:

Sprawdzić, czy manetka przyspieszenia działa prawidłowo. W tym celu kilka razy przyspieszyć i zwolnić.

Zawsze sprawdzać, czy hamulce działają prawidłowo. W tym celu zejść z produktu, popchnąć go do przodu i zahamować, aby upewnić się, że reaguje na polecenia.

Sprawdzić, czy wszystkie elementy pojazdu znajdują się na swoim miejscu i są stabilnie zamocowane.







Sprawdzić stan zużycia i ciśnienie w oponach (sprawdzić zalecane wartości z boku opony). Sprawdzić stan zużycia hamulców i przewodów.



Hamulce mogą się nagrzewać podczas użytkowania. Nie dotykać po użyciu.

2. Zawartość opakowania i montaż

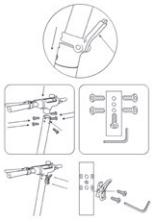
Produkt zmontowany, kierownicę należy zamontować za pomocą odpowiednich śrub zawartych w opakowaniu.

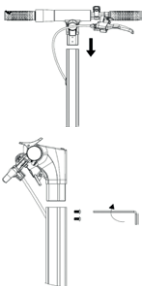
Model	Ilustracja odniesienia	W opakowaniu	Montaż kierownicy
Active Bike		<p>ładowarka kabel do ładowania koło / błotnik / reflektor / przednie światło 1 śruba, 1 nakrętka, 2 podkładki klucz imbusowy 5 klucz płaski 10-8 2 klucze do uruchamiania</p>	 <p>Zamontować kierownicę na drążku i zaciśnąć dźwignię</p> 
Active Sport		<p>ładowarka kabel do ładowania 7 śruby M4 klucz imbusowy 2,5 klucz imbusowy 4 i 5 Adapter do pompowania opon pierścieni systemu zamykającego</p>	
Argento by Pininfarina KPF		<p>ładowarka kabel do ładowania 2 śruby M5 i 2 podkładki klucz imbusowy 3</p>	

Active Evo
EVO SR



Ładowarka
kabel do ładowania
4 śruby M6
klucz imbusowy 4

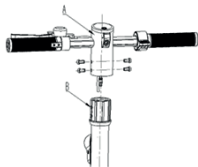

1210
Comfort AS



ładowarka
kabale
ładowania 4 śruby m5
3 Klucz imbusowy

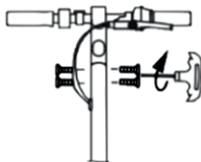

Sekwencja:

- Wyjąć produkt z opakowania
- Otworzyć stopkę i sprawdzić stabilność produktu

Instrukcje Active Sport

- Otworzyć drążek kierownicy i przymocować go, zamykając dźwignię mechanizmu zamykającego
- Podłączyć kabel zasilający wyświetlacza do głównego okablowania
- Zamontować kierownicę na drążku (nie ścisnąć link)
- Dokręć śruby na drążku za pomocą dostarczonego klucza
- Zamontować pierścień systemu zamykającego
- Wyregulować mechanizm zamykający drążek*

Instrukcje Argento by Pininfarina KPF





- Otworzyć drążek kierownicy i przymocować go, zamykając dźwignię mechanizmu zamykającego
- Podłączyć kabel zasilający wyświetlacza do głównego okablowania
- Zamontować kierownicę na drążku (nie ścisnąć link)
- Dokręć śruby na drążku za pomocą dostarczonego klucza
- Wyregulować mechanizm zamykający drążek*

Instrukcje dotyczące Active EVO / EVO SR

- Otworzyć drążek kierownicy i przymocować go, zamykając dźwignię mechanizmu zamykającego
- Podłączyć kabel zasilający wyświetlacza do okablowania głównego (jeśli to konieczne)
- Zamontować kierownicę na drążku (nie ścisnąć link)
- Włożyć i dokręcić śruby w drążku za pomocą dołączonego klucza
- Wyregulować mechanizm zamykający drążek* (jeśli to konieczne)

Instrukcje 1210 Comfort AS

- Otwórz drążek kierownicy i przymocuj go, zamykając dźwignię mechanizmu zamykającego
- Podłącz kabel zasilający wyświetlacza do okablowania głównego (jeżeli jest to niezbędne)
- Zamontuj kierownicę na drążku (nie ścisnąć link)
- Dokręć śruby na drążku za pomocą dostarczonego klucza
- Wyreguluj mechanizm zamykający drążek* (jeżeli to konieczne)+

Model	Ilustracja odniesienia	* Regulacja
Active Sport		<p>Na zewnątrz mechanizmu znajduje się śruba z gniazdem sześciokątnym. Jeśli drążek kierownicy nie jest zbyt stabilny po zamknięciu, należy go wyregulować śrubą mechanizmu, dokręcając lub odkręcając tylko na tyle, aby zwiększyć stabilność drążka.</p>
Argento by Pininfarina KPF		<p>Wewnątrz mechanizmu znajduje się śruba sześciokątna. Jeśli drążek kierownicy nie jest zbyt stabilny po zamknięciu, należy go wyregulować śrubą mechanizmu, dokręcając lub odkręcając tylko na tyle, aby zwiększyć stabilność drążka.</p>
Active EVO EVO SR		<p>Wewnątrz mechanizmu znajduje się śruba sześciokątna. Jeśli drążek kierownicy nie jest zbyt stabilny po zamknięciu, należy go wyregulować śrubą mechanizmu, dokręcając lub odkręcając tylko na tyle, aby zwiększyć stabilność drążka.</p>
1210 Comfort AS		<p>Wewnątrz mechanizmu znajduje się sześciokątny sworzeń. Jeżeli drążek kierownicy nie jest zbyt stabilny po zamknięciu, wyreguluj sworzeń mechanizmu, dokręcając lub odkręcając wyłącznie w stopniu niezbędnym dla zwiększenia jego stabilności.</p>



Sekwencja:

1. Wyjąć przednie koło z opakowania
2. Zdemontować i wyjąć klips szybkiego odłączania z przedniego koła
3. Podłączyć zaczep szybkiego odłączania do widelca
4. Wyjąć i zamontować przedni błotnik i reflektor za pomocą dostarczonej w zestawie śruby, nakrętki i podkładek
5. Dokręć pręty błotnika do widelca
6. Sprawdzić, czy zacisk hamulcowy nie styka się z prętem
7. Wyregulować mechanizm zamykający drążek



UWAGA

Prawidłowo złożyć produkt. Jeśli podczas montażu zauważy się jakiegokolwiek wady fabryczne, niewystarczająco zrozumiałe kroki procedury lub trudności w montażu lub regulacji, nie używać pojazdu i skontaktować się ze sprzedawcą lub odwiedzić stronę www.platum.com/en/argento-e-mobility/ w celu uzyskania pomocy technicznej.

Używać tylko akcesoriów lub dodatkowych części zatwierdzonych przez producenta.

Trzymać dzieci z dala od plastikowych części (w tym materiałów opakowaniowych) i małych części, które mogą spowodować uduszenie.

Nie wolno w jakikolwiek sposób modyfikować ani przerabiać produktu lub jego części, gdyż może to niekorzystnie wpłynąć na wydajność, konstrukcję oraz spowodować uszkodzenia. Usunąć wszelkie ostre krawędzie spowodowane niewłaściwym użytkowaniem, pęknięciem lub uszkodzeniem produktu. W przypadku wykrycia jakichkolwiek wad fabrycznych, nietypowych odgłosów lub innych nieprawidłowości, nie używać pojazdu i skontaktować się ze sprzedawcą lub odwiedzić stronę www.platum.com/en/argento-e-mobility/ w celu uzyskania pomocy technicznej.

3. Opis części produktu

Ze względu na stały postęp technologiczny producent zastrzega sobie prawo do wprowadzania zmian w produkcie bez uprzedzenia i bez automatycznej aktualizacji niniejszej instrukcji.

Aby uzyskać więcej informacji i zapoznać się z najnowszą wersją niniejszej instrukcji, należy odwiedzić stronę internetową www.platum.com/en/argento-e-mobility/

Active Bike



1. Dźwignia hamulca tylnego
2. Wyświetlacz
3. Manetka przyspieszenia
4. Stacyjka
5. Regulacja kolumny kierownicy
6. Kolumna kierownicy
7. Mechanizm składania
8. Port ładowania
9. Podest
10. Reflektor
11. Koło napędowe
12. Hamulec tarczowy
13. Rama
14. Stopka
15. Koło bierne
16. Hamulec tarczowy
17. Przednie światło
18. Dźwignia mechanizmu składania
19. Dzwonek
20. Przełącznik światła
21. Dźwignia hamulca przedniego
22. Dźwignia kierownicy

Active Sport

1. Dzwonek
2. Dźwignia hamulca
3. Zapięcie systemu zamykającego
4. Dźwignia mechanizmu składania
5. Podest
6. Zaczep
7. Reflektor
8. Hamulec tarczowy
9. Koło bierne
10. Tylony widelec amortyzowany
11. Kierunkowskazy
12. Stopka
13. Port ładowania
14. Rama
15. Koło napędowe
16. Przedni widelec amortyzowany
17. Przednie światło
18. Manetka przyspieszenia





1. Manetka przyspieszenia
2. Wyświetlacz
3. Zapięcie systemu zamykającego
4. Sterowanie kierunkowskazami
5. Dźwignia hamulca
6. Port ładowania
7. Podest
8. Zaczep
9. Tylony widelec amortyzowany
10. Silnik i hamulec elektryczny
11. Stopka
12. Rama
13. Hamulec bębnowy
14. Widelec przedni
15. Dźwignia mechanizmu składania
16. Przednie światło

Active EVO / EVO SR

1. Wyświetl
2. Przycisk wielofunkcyjny
3. Dźwignia hamulca elektrycznego (EVO SR)
4. Sterowanie kierunkowskazami
5. Hak do zamknięcia kolumny kierownicy
6. Dźwignia hamulca
7. Linka hamulca
8. Podest
9. Tylony błotnik
10. Zaczep do zamknięcia kolumny kierownicy
11. Reflektor
12. Tylne koło silnikowe
13. Port ładowania
14. Stopka
15. Przedni hamulec
16. Przednie koło
17. Dźwignia mechanizmu zamykającego
18. Hak bezpieczeństwa
19. Przednie światło
20. Pokrętła
21. Manetka przyspieszenia
22. Kłódka szyfrowa (tylko AR-MO-230002)





1. Manetka przyspieszenia
2. Zaczep mocowania drążka kierownicy
3. Uchwyt na smartfona
4. Wskaźniki kierunku
5. Dźwignia hamulca ze zintegrowanym dzwonkiem
6. Przednie światło
7. Dźwignia mechanizmu składania
8. Przedni błotnik
9. Wolne koło z hamulcem bębnowym
10. Komora akumulatora
11. Port ładowania
12. Koło napędowe z hamulcem bębnowym
13. Reflektor
14. Błotnik tylny
15. Zaczep mocowania drążka kierownicy
16. Podest
17. Kłódka szyfrowa
18. Wyświetlacz
19. Kierunkowskaz
20. Dźwignia hamulca

Instrukcje kłódki szyfrowej (AR-MO-220002/AR-MO-230002)

Domyślnie ustawione hasło: 0000.

Personalizacja kombinacji: upewnij się, że bieżąca kombinacja została wprowadzona poprawnie. Następnie przesunij pokrętkę zmiany (A) w kierunku wskazywanym symbolem trójkąta (B) i ustaw nową kombinację. Na koniec ponownie ustaw pokrętkę edycji w pierwotnym położeniu.

Użytkowanie kłódki: jeśli wprowadzona kombinacja jest prawidłowa, wyciągnij stalową linkę z kolumny kierownicy hulajnogi. Owiń linkę wokół słupa lub stałego obiektu i włóż ją do otworu w kłódce (C). Losowo zmień kombinację liczb, aby ją zablokować. Gdy blokada jest aktywna, przycisk odblokowania (D) nie może być wciśnięty, dopóki nie zostanie ponownie wprowadzona prawidłowa kombinacja, umożliwiającą odblokowanie.





4. Ładowanie i aktywacja akumulatora

Przed pierwszym użyciem naładować akumulator do poziomu 100%. Upewnić się, że produkt, ładowarka i port ładowania są suche.

Instrukcje:

Otworzyć stopkę.

Wylączyć hulajnogę.

Model	Ilustracja odniesienia	Instrukcje
Active Bike		<ul style="list-style-type: none">- Zdjąć gumową zaślepkę z gniazda ładowania- Podłączyć ładowarkę do portu ładowania, a następnie do gniazdka elektrycznego.- Czerwona dioda na ładowarce (wskazująca proces ładowania) zmieni kolor na zielony (ładowanie zakończone), gdy produkt będzie w pełni naładowany.- Po zakończeniu ładowania ponownie zakryć port ładowania gumową zaślepką- Odłączyć ładowarkę od gniazdka sieciowego
Active Sport		<ul style="list-style-type: none">- Zdjąć gumową zaślepkę z gniazda ładowania- Podłączyć ładowarkę do portu ładowania, a następnie do gniazdka elektrycznego.- Czerwona dioda na ładowarce (wskazująca proces ładowania) zmieni kolor na zielony (ładowanie zakończone), gdy produkt będzie w pełni naładowany.- Po zakończeniu ładowania ponownie zakryć port ładowania gumową zaślepką- Odłączyć ładowarkę od gniazdka sieciowego

Argento by
Pininfarina
KPF



- Zdjąć gumową zaślepkę z gniazda ładowania
- Podłączyć ładowarkę do portu ładowania, a następnie do gniazdka elektrycznego.
- Czerwona dioda na ładowarce (wskazująca proces ładowania) zmieni kolor na zielony (ładowanie zakończone), gdy produkt będzie w pełni naładowany.
- Po zakończeniu ładowania ponownie zakryć port ładowania gumową zaślepką
- Odłączyć ładowarkę od gniazdka sieciowego

Active EVO
EVO SR



- Zdjąć gumową zaślepkę z gniazda ładowania.
- Podłączyć ładowarkę najpierw do gniazda ściennego, a następnie do portu ładowania.
- Czerwona dioda na ładowarce (wskazująca proces ładowania) zmieni kolor na zielony (ładowanie zakończone), gdy produkt będzie w pełni naładowany.
- Po zakończeniu ładowania należy ponownie włożyć gumową zaślepkę do gniazda ładowania.
- Odłączyć ładowarkę od portu ładowania, a następnie od gniazda ściennego.

1210
Comfort AS



- Zdjąć gumową zaślepkę z gniazda ładowania.
- Podłączyć ładowarkę do gniazda sieciowego, a następnie do gniazda ładowania hulajnożnicy elektrycznej.
- Czerwona dioda na ładowarce (wskazująca proces ładowania) zmieni kolor na zielony (ładowanie zakończone), gdy produkt będzie w pełni naładowany.
- Po zakończeniu ładowania ponownie załóż gumową zaślepkę do gniazda ładowania.
- Odłączyć ładowarkę od gniazda ładowania hulajnożnicy elektrycznej, a następnie z gniazda zasilania.

**UWAGA**

Do ładowania produktu używać WYŁĄCZNIE oryginalnej ładowarki.

Model	Model ładowarki	Napięcie wyjściowe	Czas ładowania
Active Bike	XHK-800B-4220	42V – 2A	6 h
Active Sport	XVE126-6300180	63V – 1.8A	7 h
Argento by Pininfarina KPF	HLT-180-4202000	42V – 2A	5 h
Active EVO / EVO SR	FY0634201500	42V – 1.5A	4 h
1210 Comfort AS	XVE083-4200200	42V – 2A	6 h

Użycie ładowarki innego typu może spowodować uszkodzenie produktu lub stwarzać inne potencjalne zagrożenia.

Nigdy nie ładować produktu bez nadzoru. Nie włączać produktu w czasie ładowania.

Po każdym użyciu należy całkowicie naładować akumulator, aby przedłużyć jego żywotność. Nie ładować produktu bezpośrednio po użyciu. Pozostawić produkt do ochłodzenia na jedną godzinę, a następnie naładować.

Nie ładować produktu przez zbyt długi okres czasu. Przeładowanie akumulatora skraca jego żywotność i stwarza inne potencjalne zagrożenia.

Unikać całkowitego rozładowania akumulatora pojazdu, ponieważ może to doprowadzić do jego uszkodzenia.

Uszkodzenia spowodowane długotrwałym brakiem naładowania są nieodwracalne i nie są objęte ograniczoną gwarancją. Po wystąpieniu uszkodzenia akumulatora nie można go ponownie naładować (zabrania się demontowania akumulatora przez personel niewykwalifikowany, ponieważ może to spowodować porażenie prądem, zwarcie lub nawet poważne wypadki). Jeśli wyjeżdża się na jakiś czas, np. na wakacje i pozostawi się urządzenie osobie trzeciej, powinno być ono w stanie częściowego naładowania (20% - 50% naładowania), nie powinno być całkowicie naładowane.

Regularnie sprawdzać wzrokowo ładowarkę i jej kable. W przypadku widocznego uszkodzenia przewodu ładowarki, zaprzestać używania, aby uniknąć dodatkowych uszkodzeń i/lub ryzyka. Prosimy o kontakt w celu dokonania wymiany.

Ostrzeżenia dotyczące akumulatora

Akumulator składa się z ogniw litowo-jonowych i z substancji chemicznych szkodliwych dla środowiska i zdrowia człowieka. Nie używać produktu, jeśli wydziela on nietypowy

zapach lub nadmierne ciepło. Nie utylizować produktu lub akumulatora razem z odpadami z gospodarstwa domowego.

Użytkownik końcowy jest odpowiedzialny za użycie urządzeń elektrycznych i elektronicznych oraz akumulatorów zgodnie ze wszystkimi obowiązującymi przepisami.

Nie używać akumulatorów zużytych, uszkodzonych i/lub nieoryginalnych, innych modeli lub marek.

**NIEBEZPIECZEŃSTWO**

Nie należy pozostawiać akumulatora w pobliżu ognia lub źródeł ciepła. Zagrożenie pożarem i wybuchem.

Nie otwierać ani demontować akumulatora, narażać na uderzenia, rzucać nim, przebijać ani przyklejać do niego żadnych przedmiotów.

Nie dotykać żadnych substancji wyciekających z akumulatora, ponieważ zawierają one substancje niebezpieczne.

Nie pozwalać, aby dzieci lub zwierzęta dotykały akumulatora.

Nie ładować nadmiernie lub dopuszczać do zwarcia w akumulatorze. Zagrożenie pożarem i wybuchem.

Nie zanurzać akumulatora w wodzie ani nie narażać go na kontakt z wodą czy innymi płynami.

Nie narażać akumulatora na bezpośrednie działanie promieni słonecznych, nadmiernego ciepła lub zimna (np. nie pozostawiać produktu lub akumulatora w samochodzie wystawionym na bezpośrednie działanie promieni słonecznych przez dłuższy okres czasu), w środowisku zawierającym gazy wybuchowe lub płomień.

Nie przenosić ani nie przechowywać akumulatora razem z metalowymi przedmiotami, takimi jak spinki do włosów, naszyjniki itp. Kontakt metalowych przedmiotów ze stykami akumulatora może spowodować zwarcia prowadzące do obrażeń ciała lub śmierci.

5. Informacje dotyczące sterowników / Panelu sterowania

Active Bike



Stacyjka (A), aby włączyć/wyłączyć wyświetlacz, włożyć kluczyk do stacyjki i przekręcić kluczyk w prawo.

Przycisk funkcyjny (B): krótko 1 raz naciśnij przycisk (B), aby wybrać żądany poziom prędkości.

Przyspieszenie (C): przekręć manetkę w dół, aby przyspieszyć.

Hamulec przedni (D): naciśnij dźwignię, aby zahamować

Hamulec tylny (E): naciśnij dźwignię, aby zahamować

Reflektory: naciśnij 1 raz przycisk (F), aby je włączyć/wyłączyć.

Dzwonek: naciśnij 1 raz przycisk (G), aby użyć dzwonka

Active Sport

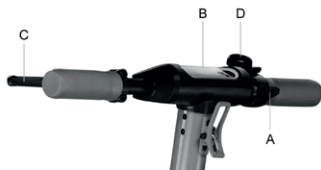

Manetka przyspieszenia (A): przekręć w dół, aby przyspieszyć.

Przycisk włączenia (B): naciśnij aby włączyć/ wyłączyć produkt.

Dźwignia hamulca (C): naciśnij dźwignię, aby zahamować

Zmiana poziomu prędkości: naciśnij 2 razy przycisk (B), aby wybrać żądany poziom.

Reflektory: naciśnij 1 raz przycisk (B), aby je włączyć/wyłączyć.

Dzwonek: naciśnij 1 raz przycisk (D), aby użyć dzwonka

Argento by Pininfarina KPF



Aktywacja kierunkowskazów
(jeśli są obecne)

Manetka przyspieszenia (A): przekręć w dół, aby przyspieszyć.

Przycisk włączenia (B): Naciśnij, aby włączyć/ wyłączyć produkt.

Dźwignia hamulca (C): naciśnij dźwignię, aby zahamować

Zmiana poziomu prędkości: naciśnij 1 raz przycisk (B), aby wybrać żądany poziom.

Szybko naciśnij 3 razy, aby zmienić km/h na Mph.

Szybko naciśnij 4 razy, aby zmienić km/h na ODO na TRIP.

Reflektory: naciśnij 2 razy przycisk (B), aby je włączyć/wyłączyć.

Dzwonek: naciśnij 1 raz przycisk (D), aby użyć dzwonka

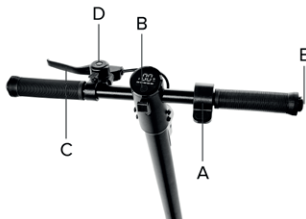
Active EVO

UWAGA

Funkcja zerowego startu:

Przepustnica gazu włącza się po przekroczeniu prędkości jazdy równej 3 km/h. Tempomat wyłącza się po pierwszym naciśnięciu manetki gazu lub hamulca.

- A. Akcelerator
- B. Przycisk wielofunkcyjny
- C. Dźwignia hamulca
- D. Dzwonek
- E. Elementy sterujące kierunkowskazami (jeśli są zamontowane)

Opis poleceń:

- A. Przyspieszenie: naciśnij w dół, aby przyspieszyć
- B. Przycisk wielofunkcyjny
 - Power on/off: długo naciśnij, aby włączyć lub wyłączyć skuter elektryczny.
 - Światła: naciśnij dwa razy, aby włączyć lub wyłączyć światła.
 - Tryb prędkości: naciśnij raz, aby wybrać żądany poziom prędkości
- Jednostka pomiaru (km/h-mph): naciśnij trzy razy, aby wybrać jednostkę pomiaru
- C. Dźwignia hamulca: ściśnij dźwignię, aby hamować
- D. Dzwonek: naciśnij raz lub kilka razy, aby działać.
- E. Sterowanie kierunkowskazem: naciśnij raz, aby włączyć lub wyłączyć kierunkowskaz.

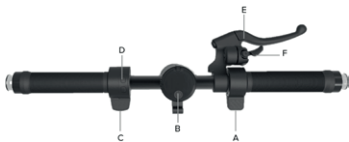
EVO SR

UWAGA

Funkcja zerowego startu:

Przepustnica gazu włącza się po przekroczeniu prędkości jazdy równej 3 km/h. Tempomat wyłącza się po pierwszym naciśnięciu manetki gazu lub hamulca.

- A. Akcelerator
- B. Przycisk wielofunkcyjny
- C. Sterowanie hamulcem
- D. Sterowanie kierunkowskazami
- E. Dźwignia hamulca
- F. Dzwonek

Opis poleceń:

- A. Przyspieszenie: naciśnij w dół, aby przyspieszyć
- B. Przycisk wielofunkcyjny:
 - Power on/off: długo naciśnij, aby włączyć lub wyłączyć hulajnogę elektryczną.
 - Światła: naciśnij dwa razy, aby włączyć lub wyłączyć światła.
 - Tryb prędkości: naciśnij raz, aby wybrać żądany poziom prędkości
 - Jednostka pomiaru (km/h-mph): naciśnij trzy razy, aby wybrać jednostkę pomiaru
- C. Sterowanie hamulcem: naciśnij w dół, aby hamować
- D. Sterowanie kierunkowskazem: naciśnij raz, aby włączyć lub wyłączyć kierunkowskaz.
- E. Dźwignia hamulca: ściśnij dźwignię, aby zahamować.
- F. Dzwonek: naciśnij raz lub więcej, aby uruchomić

**UWAGA****Funkcja Zerowego Startu:**

Przepustnica gazu włącza się po przekroczeniu prędkości jazdy równej 3 km/h. Tempomat wyłącza się po pierwszym naciśnięciu manetki gazu lub hamulca.

- A. Przycisk wielofunkcyjny
- B. manetka gazu
- C. Sterowanie kierunkowskazami
- D. Dzwonek
- E. Dźwignia hamulca

Opis elementów sterujących:

A. Przycisk wielofunkcyjny:

- włączanie i wyłączanie: wciśnij i przytrzymaj przycisk, aby włączyć lub wyłączyć hulajnogę elektryczną.
- światła: krótko wciśnij przycisk, aby włączyć lub wyłączyć światła.
- tryb prędkości: wciśnij przycisk dwukrotnie, aby wybrać żądany poziom prędkości.
- jednostka miary (km/h-mph): wciśnij przycisk trzy razy w krótkich odstępach czasu, aby wybrać żądaną jednostkę miary.

B. manetka gazu:

- nacisnąć w dół, aby przyspieszyć.
- C. Sterowanie kierunkowskazami:





- wciśnij, aby włączyć lub wyłączyć kierunkowskaz.

D. Dzwonek:

- wciśnij raz lub kilka razy, aby go uaktywnić.

E. Dźwignia hamulca:

- nacisnąć dźwignię, aby zahamować

Model	Ilustracja odniesienia	Symbole
<p>Active Bike</p>	 <div data-bbox="171 350 371 397" style="border: 1px solid black; padding: 5px; margin-top: 10px;">  UWAGA </div> <p data-bbox="171 404 371 423">Funkcja zerowego startu:</p> <p data-bbox="171 426 534 484">Przepustnica gazu włącza się po przekroczeniu prędkości jazdy równej 3 km/h. Tempomat wyłącza się po pierwszym naciśnięciu manetki gazu lub hamulca.</p>	<ol style="list-style-type: none"> 1. Poziom akumulatora: poziom naładowania jest wskazywany za pomocą 4 kresek. 2. Tachometr: wskazuje aktualną prędkość hulajnogi 3. ODO: Całkowita przebyta odległość. 4. TRIP: Odległość przebyta w czasie pojedynczej sesji. 5. Przytrzymać wciśnięty przez 4 sekundy przycisk (5), aby zmienić funkcję TRIP na ODO 6. Poziom 1- Tryb pieszego - Wyświetlacz wskazuje 1. Poziom 2 - Wyświetlacz pokaże 2. Poziom 3 - Wyświetlacz pokaże 3. <p>Cruise Control: Utrzymywanie prędkości jazdy. Uaktywnia się po utrzymaniu prędkości na takim samym poziomie przez kilka sekund. Wyświetlacz wyemituje krótki sygnał dźwiękowy.</p>
<p>Active Sport</p>	 <div data-bbox="171 819 371 866" style="border: 1px solid black; padding: 5px; margin-top: 10px;">  UWAGA </div> <p data-bbox="171 873 371 892">Funkcja zerowego startu:</p> <p data-bbox="171 895 534 953">Przepustnica gazu włącza się po przekroczeniu prędkości jazdy równej 3 km/h. Tempomat wyłącza się po pierwszym naciśnięciu manetki gazu lub hamulca.</p>	<ol style="list-style-type: none"> 1. Poziom akumulatora: poziom naładowania jest wskazywany za pomocą 5 kresek. 2. Tachometr: wskazuje aktualną prędkość hulajnogi. 3. Kierunkowskazy: kontrolka zapala się przy skręcie w prawo lub w lewo 4. Kontrolka serwisowa: wskazuje, że wymagana jest konserwacja w punkcie serwisowym 5. Poziom 1 - Wyświetlacz wskazuje ECO. 6. Poziom 2 - Wyświetlacz wskazuje D. 7. Poziom 3 - Wyświetlacz wskazuje S+. 8. Kontrolka włączenia reflektorów. 9. Tryb pieszego - Pomoc w przemieszczaniu pojazdu. Uruchamia się go, ściskając dźwignię hamulca i jednocześnie dwukrotnie naciskając przycisk włączenia

Argento by
Pininfarina
KPF

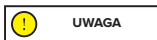

Zero Start function:

The accelerator is activated once the speed of travel exceeds 3 km/h. The cruise control deactivates with the first pressing of the accelerator or the brake.

1. Tachometr: wskazuje aktualną prędkość hulajnogi.
2. Poziom akumulatora: poziom naładowania jest wskazywany za pomocą 5 kresek.
3. ODO: Całkowita przebyta odległość.
4. TRIP: Odległość przebyta w czasie pojedynczej sesji.
5. Kontrolka włączenia reflektorów.
6. Poziom 3 - Wyświetlacz wskazuje S.
7. Poziom 2 - Wyświetlacz wskazuje D.
8. Poziom 1 - Wyświetlacz wskazuje ECO.
9. Cruise Control: Utrzymywanie prędkości jazdy. Uaktywnia się po utrzymaniu prędkości na takim samym poziomie przez kilka sekund. Wyświetlacz wyemituje krótki sygnał dźwiękowy.

Active EVO
EVO SR

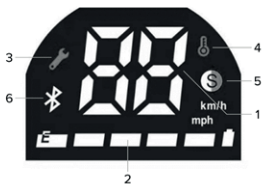

Funkcja zerowego startu:

Przepustnica gazu włącza się po przekroczeniu prędkości jazdy równej 3 km/h. Tempomat wyłącza się po pierwszym naciśnięciu manetki gazu lub hamulca.

1. Prędkościomierz: wyświetla chwilową prędkość hulajnogi.
2. Poziom naładowania akumulatora: poziom naładowania jest wskazywany za pomocą 5 kresek
3. Kontrolka serwisowa: wskazuje, że wymagana jest konserwacja w punkcie serwisowym
4. Temperatura: wskazuje na przegrzanie silnika
5. Tryby prędkości:
Poziom 1 – ----
Poziom 2 - kolor biały.
Poziom 3 - kolor czerwony.
6. Wskaźnik Bluetooth: dostępne połączenie ze smartfonem.
- Tempomat (Cruise Control): Utrzymywanie prędkości jazdy. Uaktywnia się po utrzymaniu prędkości na takim samym poziomie przez kilka sekund. Wyświetlacz wyemituje krótki sygnał dźwiękowy.

1210
Comfort AS

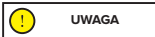

Funkcja Zerowego Startu*:

Przepustnica gazu włącza się po przekroczeniu prędkości jazdy równej 3 km/h. Tempomat wyłącza się po pierwszym naciśnięciu manetki gazu lub hamulca.

1. Poziom naładowania akumulatora: poziom naładowania jest wskazywany za pomocą 4 kresek
2. Prędkościomierz: wyświetla chwilową prędkość hulajnogi.
3. Wskaźnik Bluetooth: dostępne połączenie ze smartfonem.
4. Tryby prędkości:
 - poziom 1: pieszy, pomoc w pchaniu pojazdu z migającym tylnym reflektorem.
 - poziom 2: wyświetlacz wskazuje ECO
 - poziom 3: wyświetlacz wskazuje D
 - poziom 4: wyświetlacz wskazuje S
5. Tempomat (Cruise control): utrzymywanie prędkości. Uaktywnia się po utrzymaniu prędkości na takim samym poziomie przez kilka sekund. Wyświetlacz wyemituje krótki sygnał dźwiękowy.
6. Uwaga: jeśli świeci, odszukać możliwe rozwiązanie, korzystając z tabeli kodów błędów.
7. Światła: kontrolka świateł.
8. Kierunkowskazy: kontrolka włączona = strzałka aktywna.

Kierunkowskazy (jeżeli zostały one przewidziane)

Modele*

Argento by
Pininfarina
KPF



Napęd:



W modelach, w których są one dostępne, kierunkowskazy znajdują się na końcach kierownicy (po lewej i po prawej stronie).

Kierunkowskazy są niezbędne dla natychmiastowego zasygnalizowania zmiany kierunku ruchu w czasie jazdy.



UWAGA

Przed każdym użyciem produktu sprawdzić, czy kierunkowskazy funkcjonują prawidłowo.

Active EVO

EVO SR

1210

Comfort AS



Napęd:



W modelach, w których są one dostępne, kierunkowskazy znajdują się na końcach kierownicy (po lewej i po prawej stronie).

Kierunkowskazy są niezbędne dla natychmiastowego zasygnalizowania zmiany kierunku ruchu w czasie jazdy.



UWAGA

Przed każdym użyciem produktu sprawdzić, czy kierunkowskazy funkcjonują prawidłowo.

6. Instrukcje użytkowania

- Przed pierwszym użyciem naładuj produkt do poziomu 100%.
- Sprawdź ciśnienie w oponach (patrz zalecane wartości z boku opony). W przypadku, gdy produkt nie przejedzie co najmniej 60% przewidzianych kilometrów lub w ciągu pierwszych 3 miesięcy używania nie osiągnie prędkości maksymalnej, mogło dojść do spadku ciśnienia w oponach, należy je napompować, aby przywrócić wartość ciśnienia wskazaną w instrukcji.
- Sprawdź i wyreguluj hamulce.
- Włóż klucz do stacyjki, aby włączyć wyświetlacz (Active Bike).
- W przypadku wszystkich modeli z wyjątkiem „Active Bike” włącz wyświetlacz.
- Ustaw produkt na płaskiej powierzchni.
- Mocno trzymać kierownicę obiema rękami. Wejść na podest jedną nogą, drugą lekko się odepchnąć i przyspieszyć.



UWAGA

Funkcja Zero Start: manetka przyspieszenia zaczyna działać, gdy prędkość jazdy do przodu przekroczy 3 km/h.

Ze względów bezpieczeństwa produkt został fabrycznie skonfigurowany, aby uniemożliwić start z miejsca.

- Prowadząc produkt, podczas skręcania przechylaj ciało w kierunku jazdy i powoli skręcaj kierownicą.
- Aby zatrzymać produkt, zwolnij manetkę przyspieszenia i naciśnij dźwignię/dźwignie hamulca.
- Przed zejściem z produktu, należy go całkowicie zatrzymać. Schodzenie z produktu podczas jazdy, może spowodować obrażenia.
- Przed każdym użyciem skontroluj hamulce i stan ich zużycia, sprawdź ciśnienie w oponach (zalecana wartość podana jest na boku opony), zużycie kół, manetkę przyspieszenia i stan naładowania akumulatora.

Regulacje:

Dźwignie hamulców i kierownica (Active Bike)

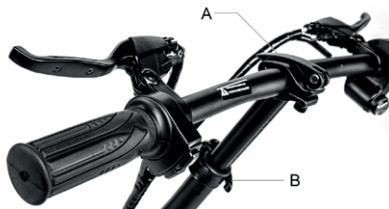

Można regulować nachylenie kierownicy, obluźniając dźwignię na kierownicy (A) i przesuńjąc kierownicę w górę/w dół.

Można regulować wysokość kierownicy, obluźniając dźwignię na drążku (B) i przesuńjąc kierownicę w górę/w dół.

Po wyregulowaniu pozycji, zamknąć dźwignię kierownicy/drążka

Active Bike

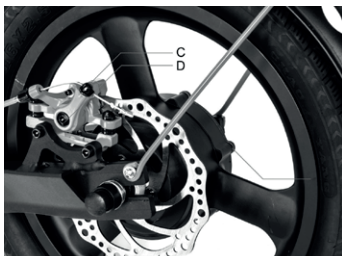
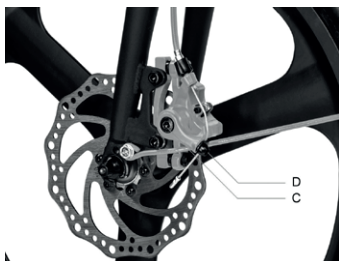

Jeśli hamulec jest zbyt ciasny lub zbyt luźny, użyj klucza imbusowego, aby poluzować śrubę (C), a następnie dostosuj linkę hamulca (jeśli jest zbyt ciasna, skróć linkę hamulca do góry, jeśli jest zbyt luźna, pociągnij linkę hamulca do dołu) i ponownie dokręć śrubę (C). Jeśli hamulec po wykonaniu w/w czynności jest nadal zbyt luźny lub zbyt ciasny, może być konieczna regulacja klocka hamulcowego (stała), którą można wykonać za pomocą klucza imbusowego, aby odsunąć / przysunąć kłoczek (D).

Active Sport

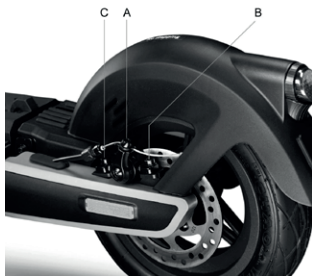

Jeśli hamulec jest zbyt ciasny lub zbyt luźny, użyj klucza imbusowego, aby poluzować śrubę (A), a następnie dostosuj linkę hamulca (jeśli jest zbyt ciasna, skróć linkę hamulca pociągając do góry, jeśli jest zbyt luźna, pociągnij linkę hamulca do dołu) i ponownie dokręć śrubę (A).

Sprawdź poprawne wyrównanie pomiędzy szczyką hamulca a tarczą. Użyj śrub (B) i (C), aby w razie potrzeby wyregulować pozycję / wyrównanie na tarczy.

Argento by Pininfarina KPF



Jeżeli hamulec jest zbyt ciasny lub zbyt luźny, należy poluzować lub dokręcić śrubę (A).



Jeśli hamulec po wykonaniu w/w czynności jest nadal zbyt luźny lub zbyt ciasny, może być konieczne powtórzenie operacji aż do uzyskania optymalnego ustawienia.



Jeżeli hamulec jest zbyt ciasny lub zbyt luźny, należy poluzować lub dokręcić śrubę (A).

Jeśli hamulec po wykonaniu w/w czynności jest nadal zbyt luźny lub zbyt ciasny, może być konieczne powtórzenie operacji aż do uzyskania optymalnego ustawienia.

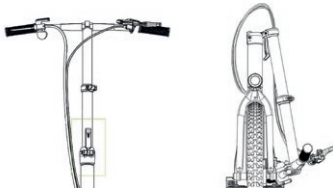
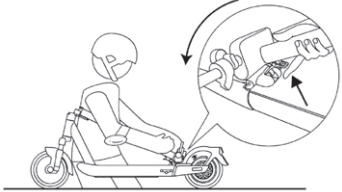
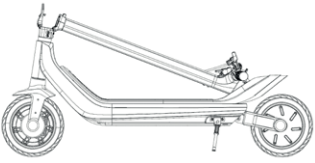
7. Złożyć i nosić

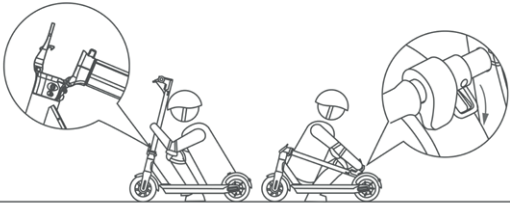
Active Bike	Active Sport
	
<p>Upewnić się, że hulajnoga elektryczna jest wyłączona. Przytrzymaj drążek kierownicy jedną ręką, pociągnij za dźwignię, złoż drążek kierownicy w kierunku przedniego koła.</p>	<p>Upewnić się, że hulajnoga elektryczna jest wyłączona. Przytrzymaj drążek kierownicy jedną ręką, pociągnij za dźwignię, złoż drążek kierownicy w kierunku podestu i zaczeć go.</p>
Argento by Pininfarina KPF	Active EVO / EVO SR
	
<p>Upewnić się, że hulajnoga elektryczna jest wyłączona. Przytrzymaj drążek kierownicy jedną ręką, pociągnij za dźwignię, złoż drążek kierownicy w kierunku podestu i zaczeć go.</p>	<p>Upewnić się, że hulajnoga elektryczna jest wyłączona. Przytrzymać ręką drążek kierownicy, zwolnić dźwignię mechanizmu zamykającego, złoż drążek kierownicy w kierunku podestu i zaczeć.</p>
1210 Comfort AS	
	
<p>Upewnić się, że hulajnoga elektryczna jest wyłączona. Przytrzymać ręką drążek kierownicy, zwolnić dźwignię mechanizmu zamykającego, złoż drążek kierownicy w kierunku podestu i zaczeć.</p>	

Po złożeniu, zawsze przenoś hulajnogę trzymając jedną lub obiema rękami za ramę. Ten produkt składa się tylko w celu przewiezienia go za pomocą środka transportu.

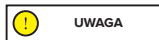

Należy upewnić się, czy produkt jest dobrze zabezpieczony podczas transportu. Jeśli nie jest się pewnym, czy jest się w stanie utrzymać wagę produktu, nie należy kontynuować transportu z uniesionym produktem. Nagłe upuszczenie produktu może doprowadzić do poważnych obrażeń, jak i do uszkodzenia samego produktu.

8. Zasięg i wydajność

Maksymalny zasięg i wydajność zależą od kilku zmiennych:

Nawierzchnia: jazda po gładkiej nawierzchni pozwala pokonać większą odległość w porównaniu do jazdy po nierównych drogach i wzniesieniach.

Waga użytkownika: im większa jest masa ciała użytkownika, tym krótsza będzie przejechana odległość niewymagająca doładowania pojazdu.

Temperatura: zbyt niska lub zbyt wysoka temperatura otoczenia ma wpływ na zasięg jazdy hulajnogą.

Prędkość i styl jazdy: płynna i stabilna jazda umożliwi wydłużenie zasięgu pojazdu. Ciągłe przyspieszanie, zwalnianie i manewrowanie istotnie zmniejszają zasięg jazdy. Niższa prędkość jazdy umożliwi wydłużenie autonomii pojazdu.

Konserwacja: regularne ładowanie akumulatora, prawidłowa konserwacja i systematyczna kontrola ciśnienia w oponach zwiększają zasięg produktu i zapewniają stałą wydajność w czasie.

Poziom naładowania akumulatora wpływa na wydajność, im niższy poziom naładowania, tym niższa będzie prędkość, zwłaszcza na wzniesieniach.

9. Przechowywanie, konserwacja i czyszczenie

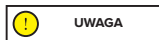

W przypadku zauważenia plam na korpusie produktu oczyścić je wilgotną szmatką. Jeśli plamy nie schodzą, nałożyć na zabrudzone miejsca odrobinę neutralnego mydła i szczoteczką do zębów usunąć plamy, po czym wytrzeć wilgotną szmatką. W przypadku zarysowań na komponentach z tworzyw sztucznych, w celu ich usunięcia użyć papieru ściernego lub innego podobnego materiału. Aby uniknąć poważnych uszkodzeń, nie czyścić hulajnogą alkoholem, benzyną, naftą ani innymi żrącymi lub lotnymi rozpuszczalnikami chemicznymi. Nie myć produktu strumieniem wody pod wysokim ciśnieniem. Podczas czyszczenia produkt powinien być wyłączony, kabel zasilacza odłączony, a gumowa zaślepka założona, ponieważ przedostanie się wody do środka grozi porażeniem elektrycznym lub innymi poważnymi problemami. Przedostanie się wody do wnętrza akumulatora może spowodować uszkodzenie obwodów wewnętrznych, pożar lub wybuch. W przypadku wystąpienia wątpliwości związanych z przeniknięciem wody do wnętrza akumulatora, należy natychmiast zaprzestać używania i przekazać go do punktu pomocy technicznej lub do sprzedawcy w celu wykonania kontroli.

Nieużywany produkt należy przechowywać w suchym i chłodnym pomieszczeniu. Nie pozostawiać go na zewnątrz na długi okres czasu. Nadmierne oddziaływanie światła słonecznego, przegrzanie i zbyt niskie temperatury przyspieszają starzenie się opon i negatywnie wpływają na żywotność zarówno produktu, jak i akumulatora. Nie narażać na działanie deszczu lub wody, ani nie zanurzać i nie myć wodą.

Regularnie sprawdzaj dokręcenie poszczególnych przykręconych, części, w szczególności osi kół, mechanizmu składania i transportu, układu kierowniczego, układu hamulcowego, dobry stan ramy, widelców i zawieszek. Nakrętki i wszystkie inne łączniki samozaciskowe mogą stracić swoją skuteczność, dlatego konieczne jest okresowe sprawdzanie i dokręcanie takich elementów.

Jak wszystkie elementy mechaniczne, produkt ten poddawany jest dużym obciążeniom i ulega zużyciu. Poszczególne materiały i komponenty mogą w różny sposób reagować na zużycie lub zmęczenie naprężeniowe. W przypadku przekroczenia żywotności elementu, może on ulec nagłemu pęknięciu, powodując obrażenia kierowcy. Wszelkie pęknięcia, zarysowania lub przebarwienia w miejscach poddawanych dużym obciążeniom wskazują, że okres żywotności elementu został osiągnięty i należy go wymienić.

Sprawdź stan zużycia opon: nie mogą być na nich obecne przecięcia, pęknięcia, ciała obce, nieprawidłowe wybrzuszenie, brak elementów lub inne uszkodzenia. W celu regulacji ciśnienia opon sprawdź wartość wskazana w sekcji 10 niniejszej instrukcji obsługi.

Nie podejmować prób samodzielnego demontażu lub naprawy produktu. Wymiana wszystkich elementów hulajnogą musi być wykonana przez serwis pomocy technicznej. Aby uzyskać więcej informacji należy się skontaktować ze sprzedawcą lub odwiedzić stronę www.platum.com/en/argento-e-mobility/

10. Konfiguracja aplikacji

Poniżej wskazano produkty wyposażone w Bluetooth, które można połączyć z aplikacją Platum e-Mobility: Active EVO, EVO SR i 1210 Comfort AS.



Otwórz aplikację i postępuj zgodnie z wyświetlanymi instrukcjami.

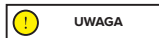

Aplikacja może wymagać różnych uprawnień niezbędnych do korzystania i działania samej aplikacji.

Wersja aplikacji mogła zostać zaktualizowana w Twoim sklepie z aplikacjami. Często sprawdzaj dostępność aktualizacji aplikacji, aby korzystać z nowych funkcji i zawsze mieć zainstalowaną najnowszą wersję aplikacji na swoim urządzeniu.

Nie używaj urządzenia podczas jazdy.

11. Dokumentacja techniczna

Informacje ogólne

	Active Bike	Active Sport	Argento by Pininfarina KPF
Rama	stop aluminium	stop aluminium	stop aluminium
Zawieszania	-	przednie i tylne	tylne
Prędkość	L1: ≤ 6km/h L2: ≤ 20km/h L3: ≤ 25km/h (max prędkość) *	L1: < 6km/h L2: ≤ 15km/h L3: ≤ 20km/h L4: ≤ 25km/h (max prędkość) *	L1: ≤ 6km/h L2: ≤ 20km/h L3: ≤ 25km/h (max prędkość) *
Maksymalne nachylenie **	21%	30%	22%
Hamulce	Przedni i tylne hamulec tarczowy	Elektryczny hamulec tarczowy przedni i tylny	Elektryczny hamulec bębnowy przedni i tylny
Opony	Wymiar: 20" przednia i 16" tylna z komorą powietrzną Ciśnienie: 40 psi / 2,8 bara	Wymiar: 10" przednie i tylne bezdętkowe Ciśnienie: 44 psi / 3 bara	Wymiar: 10" z dętką Ciśnienie: 30 psi / 2 bara
Maksymalne obciążenie	120kg	120kg	100kg
Kierowca	Sprawdzić przepisy obowiązujące w danym kraju		
Temperatura pracy	-5°C / 45°C	-5°C / 45°C	-5°C / 45°C
Stopień ochrony	IPX4	IP55	IPX4
Czas ładowania	około 6 godzin	około 7 godzin	około 5 godzin
Zasięg**	do 35km	do 80km	do 40km
System elektryczny			
Moc nominalna silnika	0.35kW; 350W bezszczotkowy	0.5kW; 500W bezszczotkowy	0.35kW; 350W bezszczotkowy
Moc maksymalna silnika	0.42kW; 420W	1kW; 1000W	0.6kW; 600W
Wyświetlacz	LED	LED integrato	Zintegrowana dioda LED
Akumulator	36V 10.4Ah 374Wh	54V 12.5Ah 675Wh	36V 10Ah 360Wh
Zabezpieczenie przed niskim napięciem	31V±0.5V	37.5V±0.5V	31V±0.5V
KERS	Tak	Tak	Tak
Światła	LED tylne i przedni	Światło przednie, światło tylne i światło boczne LED	LED tylne i przedni
Funkcja	-	Kierunkowskazy aktywowane czujnikiem	-
Wymiary			
Waga netto	18,7 kg	24 kg	19,5 kg
Waga brutto	23 kg	30 kg	22 kg

* Przestrzegać przepisów ruchu drogowego i odpowiednich przepisów obowiązujących w kraju użytkownika.

** Może ulegać zmianie w zależności od wagi kierowcy, warunków drogowych i temperatury.

Informacje ogólne

	Active EVO	EVO SR
Rama	stal	stal
Zawieszania	-	-
Prędkość	AR-MO-210005	AR-MO-220001
	L1: <= 6km/h L2: <= 20km/h L3: <= 25km/h (max prędkość) *	L1: <= 6km/h L2: <= 15km/h L3: <= 20km/h (max prędkość) *
		L1: <= 6km/h L2: <= 20km/h L3: <= 25km/h (max prędkość) *
Maksymalne nachylenie **	15%	15%
Hamulce	Elektroniczny hamulec bębnowy przedni i tylny	Elektroniczny hamulec bębnowy przedni i tylny
Opony	Wymiar: 10" z dętką Ciśnienie: 36PSI / 2.5 BAR	Wymiar: 10" z dętką Ciśnienie: 36PSI / 2.5 BAR
Maksymalne obciążenie	100kg	100kg
Kierowca	Sprawdzić przepisy obowiązujące w danym kraju	
Temperatura pracy	-5°C / 45°C	-5°C / 45°C
Stopień ochrony	IP54	IPX5
Czas ładowania	około 4 godzin	około 4 godzin
Zasięg**	do 45km	do 45km
System elektryczny		
Moc nominalna silnika	0.35kW; 350W bezszczotkowy	0.35kW; 350W bezszczotkowy
Moc maksymalna silnika	0.5kW; 500W	0.5kW; 500W
Wyświetlacz	Zintegrowana dioda LED	Zintegrowana dioda LED
Akumulator	36V 7.5Ah 270Wh	36V 7.5Ah 270Wh
Zabezpieczenie przed niskim napięciem	31V±0.5V	31V±0.5V
Granica prądu	17A ± 1A	17A ± 1A
KERS	Tak	Tak
Światła	LED tylny i przedni	LED tylny i przedni
Funkcja	Bluetooth	Bluetooth
Wymiary		
Waga netto	15.4Kg	15.4Kg
Waga brutto	18.5Kg	18.5Kg

* Przestrzegać przepisów ruchu drogowego i odpowiednich przepisów obowiązujących w kraju użytkowania.

** Może ulegać zmianie w zależności od wagi kierowcy, warunków drogowych i temperatury.

Informacje ogólne
1210 Comfort AS

Rama	Stop aluminium
Zawieszania	-
Prędkość	L1: <= 6km/h L2: <= 15km/h L3: <= 20km/h L4: <=25km/h (Max speed) *
Maksymalne nachylenie **	15%
Hamulce	Przedni hamulec bębnowy, tylny hamulec bębnowy i elektryczny
Opony	Wymiar: przednia 12" z dętką – ciśnienie 40PSI / 2.7 BARÓW tylna 10" z dętką – ciśnienie 30PSI / 2 BARÓW
Maksymalne obciążenie	120kg
Kierowca	Sprawdzić przepisy obowiązujące w kraju używania produktu
Temperatura pracy	-0°C / 45°C
Stopień ochrony	IPX5
Czas ładowania	Okolo 6 godzin
Zasięg**	Do 30 km
System elektryczny	
Moc nominalna silnika	0.35kW; 350W bezszczotkowy, 17Nm
Moc maksymalna silnika	0.5kW; 500W
Wyświetlacz	Zintegrowana kolorowa dioda LED z uchwytem na smartfon
Akumulator	36V 12,5Ah 450Wh
Zabezpieczenie przed niskim napięciem	31V±0.5V
Granica prądu	18A ± 1A
KERS	Tak
Światła	LED tylny i przedni
Funkcja	Bluetooth
Wymiary	
Waga netto	18.2Kg
Waga brutto	23.7Kg

* Przestrzegać przepisów ruchu drogowego i odpowiednich przepisów obowiązujących w kraju użytkowania.

** Może ulegać zmianie w zależności od wagi kierowcy, warunków drogowych i temperatury.

12. Rozwiązywanie problemów

Błąd	Przyczyna	Rozwiązanie
Silnik nie działa	Problem elektryczny, obecność kodu błędu	Zwrócić się o pomoc techniczną
Koło napędowe nie obraca się	Problem z hamowaniem Silnik jest zablokowany	Wyregulować hamulce, jeśli problem trwa, zwrócić się o pomoc techniczną Sprawdzić poprawność dokręcenia koła, bez uruchamiania pojazdu sprawdzić, czy koło obraca się. Jeśli problem trwa, zwrócić się o pomoc techniczną
Silnik się wyłącza podczas funkcjonowania	Przegrzanie silnika Obecność kodu błędu	Zatrzymać pojazd i poczekać na ochłodzenie silnika Zwrócić się o pomoc techniczną
Po naładowaniu produkt nie włącza się lub wyłącza po kilku km	Akumulator uległ uszkodzeniu	Zwrócić się o pomoc techniczną
Akumulator nie ładuje się lub produkt nie włącza się	Problemy z połączeniem Akumulator nie jest podłączony (modele z wymiowanym akumulatorem) Akumulator jest rozładowany Akumulator uległ uszkodzeniu Problemy z ładowarką	Zwrócić się o pomoc techniczną Sprawdzić, czy złącze zasilania jest podłączone Naładować akumulator do poziomu 100% Zwrócić się o pomoc techniczną Wymienić ładowarkę

Tabela kodów błędów

Model	Kod błędu	Wskazania	Rozwiązanie
Active Bike	E01	Uszkodzenie silnika	Zwrócić się o pomoc techniczną
	E02	Uszkodzenie wyświetlacza	Zwrócić się o pomoc techniczną
	E03	Uszkodzenie hamulców	Zwrócić się o pomoc techniczną
	E04	Ogólne nieprawidłowe działanie centralki	Zwrócić się o pomoc techniczną
	E05	Blokada silnika	Wyłączyć pojazd, sprawdzić i usunąć wszelkie obecne przeszkody, jeśli nie rozwiąże to problemu, poprosić o pomoc techniczną
	E09	Błąd sygnału centralki	Zwrócić się o pomoc techniczną
Active Sport	01	Wadliwe działanie modułu sterującego	Zwrócić się o pomoc techniczną
	02	Wadliwe działanie czujnika HALL	Zwrócić się o pomoc techniczną
	04	Akumulator uległ uszkodzeniu	Zwrócić się o pomoc techniczną
	05	Przeciążenie akumulatora	Począć, przywraca się automatycznie

Active Sport	06	Wadliwe działanie czujnika hamulca	Sprawdzić położenie dźwigni hamulcowej
	07	Wadliwe działanie manetki przyspieszania	Sprawdzić położenie manetki gazu
	09	Usterka komunikacji wyświetlacza	Zwrócić się o pomoc techniczną
	10	Usterka komunikacji modułu sterującego	Zwrócić się o pomoc techniczną
	11	Przegrzanie MOS	Poczekać, przywraca się automatycznie
	12	Przegrzanie silnika elektrycznego	Poczekać, przywraca się automatycznie
	15	Usterka czujnika przechyłu	Zwrócić się o pomoc techniczną
	16	Ostrzeżenie przed upadkiem pojazdu	Poczekać, przywraca się automatycznie
Argento by Pininfarina KPF	E01	Uszkodzenie silnika	Zwrócić się o pomoc techniczną
	E02	Uszkodzenie MOS jednostki sterującej	Zwrócić się o pomoc techniczną
	E03	Uszkodzenie czujnika dźwigni hamulca	Zwrócić się o pomoc techniczną
	E04	Uszkodzenie manetki przyspieszenia	Zwrócić się o pomoc techniczną
	E05	Zabezpieczenie przed niskim napięciem	Załadować akumulator, jeśli nie rozwiąże to problemu, zwrócić się o pomoc techniczną
	E06	Błąd sygnału centralki	Zwrócić się o pomoc techniczną
	E07	Ochrona przed przepięciami	Wyłączyć pojazd i odczekać kilka minut przed ponownym uruchomieniem, jeśli nie dojdzie do resetu, zwrócić się o pomoc techniczną
	E08	Uszkodzenie OP sterownika	Zwrócić się o pomoc techniczną
Active EVO EVO SR	E01	Nieprawidłowość w podłączeniu silnika	Zwrócić się o pomoc techniczną
	E02	Uszkodzenie MOS centralki	Zwrócić się o pomoc techniczną
	E03	Wadliwe działanie czujnika dźwigni hamulców	Zwrócić się o pomoc techniczną
	E04	Wadliwe działanie dźwigni przyspieszenia	Zwrócić się o pomoc techniczną
	E05	Zabezpieczenie przed niskim napięciem	Załadować akumulator, jeśli nie rozwiąże to problemu, zwrócić się o pomoc techniczną
	E06	Błąd sygnału centralki	Zwrócić się o pomoc techniczną
	E07	Ochrona przed przepięciami	Wyłączyć pojazd i odczekać kilka minut przed ponownym uruchomieniem, jeśli nie dojdzie do resetu, zwrócić się o pomoc techniczną
	E09	Nieprawidłowość na blokadzie silnika	Wyłączyć pojazd, sprawdzić i usunąć wszelkie obecne przeszkody, jeśli nie rozwiąże to problemu, poprosić o pomoc techniczną

1210 Comfort AS	E01	Uszkodzenie silnika	Zwrócić się o pomoc techniczną
	E02	Uszkodzenie MOS centralki	Zwrócić się o pomoc techniczną
	E03	Uszkodzenie czujnika dźwigni hamulca	Zwrócić się o pomoc techniczną
	E04	Uszkodzenie manetki przyspieszenia	Zwrócić się o pomoc techniczną
	E05	Zabezpieczenie przed niskim napięciem	Załadować akumulator, jeśli nie rozwiąże to problemu, zwrócić się o pomoc techniczną
	E06	Błąd sygnału centralki	Zwrócić się o pomoc techniczną
	E07	Ochrona przed przepięciami	Wyłączyć pojazd i odczekać kilka minut przed ponownym uruchomieniem, jeśli nie dojdzie do resetu, zwrócić się o pomoc techniczną
	E08	Uszkodzenie OP sterownika	Zwrócić się o pomoc techniczną

13. Odpowiedzialność i ogólne warunki gwarancji

Kierowca bierze na siebie całe ryzyko związane z brakiem kasku lub innego wyposażenia ochronnego.

Użytkownik jest zobowiązany do przestrzegania norm i przepisów obowiązujących lokalnie, które dotyczą:

1. minimalnego dopuszczalnego wieku użytkownika,
2. ograniczeń dotyczących kategorii osób, które mogą używać produktu
3. wszystkich innych aspektów prawnych

Ponadto użytkownik jest zobowiązany do utrzymywania produktu w stanie czystości, doskonałej wydajności oraz do poddawania produktu regularnej konserwacji, przewidzianym kontrolom bezpieczeństwa, zgodnie z opisem wskazanym w odpowiednich sekcjach instrukcji, oraz do przechowania całej dokumentacji dotyczącej konserwacji. Użytkownikowi zabrania się manipulowania przy produkcie, w jakikolwiek sposób.

Firma uchyla się od odpowiedzialności za jakiegokolwiek szkody na mieniu lub osobach, w przypadku gdy:

- produkt jest używany w sposób niewłaściwy lub niezgodny ze wskazaniami podanymi w instrukcji obsługi;
- po nabyciu, wszystkie lub niektóre komponenty produktu zostaną naruszone lub zmodyfikowane.

W przypadku nieprawidłowości działania, które nie zostały spowodowane niewłaściwym zachowaniem użytkownika i w celu zapoznania się z ogólnymi warunkami gwarancji, prosimy o kontakt ze swoim sprzedawcą lub odwiedzenie strony www.platum.com/en/argento-e-mobility/

Gwarancja Prawna nie ma zastosowania w przypadku wystąpienia usterek lub nieprawidłowości na Produktach, które zostały spowodowane zdarzeniami losowymi i/lub przypisywanymi odpowiedzialności Nabywcy tj. nieprawidłowe używanie Produktów, używanie niezgodne z przeznaczeniem i/lub ze wskazaniami podanymi w dokumentacji technicznej załączonej do Produktu, brak regulacji części mechanicznych, naturalne zużycie materiałów eksploatacyjnych, błędy montażowe, brak konserwacji i/lub używanie w sposób niezgodny z instrukcją.

Gwarancja Prawna nie obejmuje, między innymi:

- uszkodzeń spowodowanych uderzeniami, upadkiem lub kolizją, wierceniem;
- uszkodzeń spowodowanych użytkowaniem, narażeniem lub przechowywaniem w nieodpowiednim środowisku (np. obecność deszczu i/lub błota, narażenie na wilgoć lub nadmierne ciepło, kontakt z piaskiem lub innymi substancjami)
- uszkodzeń spowodowanych brakiem regulacji przed włączeniem do ruchu drogowego lub brakiem konserwacji części mechanicznych, hamulców tarczowych, kierownicy, opon, itp., błędną instalacją lub błędnym montażem części, lub komponentów
- naturalnego zużycia materiałów podatnych na zużycie: mechaniczne hamulce tarczowe (np.: klocki, zaciski, tarcze, linki), opony, podesty, uszczelki, łożyska, światła LED i żarówki, stopka, pokrętła, błotniki, części gumowe (podest), okablowanie, maski i naklejki itp;
- niewłaściwej konserwacji lub niewłaściwego użytkowania akumulatora produktu;
- manipulowania lub wywierania nadmiernej siły na części produktu;
- niewłaściwej lub nieodpowiedniej konserwacji, lub zmian na produkcie;
- nieprawidłowego używania produktu (np: nadmierne obciążenie, używanie w zawodach sportowych i/lub w celu wynajmu lub leasingu);
- konserwacji, napraw i/lub interwencji technicznych na produkcie wykonanych przez nieupoważnione podmioty trzecie;
- uszkodzeń Produktów wynikłych w czasie transportu, jeżeli został on wykonany przez Nabywcę;
- uszkodzeń i/lub wad spowodowanych używaniem nieoryginalnych części zamiennych.

Prosimy o zapoznanie się z zaktualizowaną wersją gwarancji dostępną na stronie www.platum.com/en/assistance/

 **UWAGA**

Postępowanie z odpadami elektrycznymi i elektronicznymi po zakończeniu okresu eksploatacji (dotyczy wszystkich państw członkowskich i innych systemów europejskich, w których przewidziano zbiórkę selektywną)



Ten symbol umieszczony na produkcie lub na opakowaniu oznacza, że produktu nie wolno usuwać wraz z odpadami z gospodarstwa domowego, lecz należy go przekazać do

odpowiedniego punktu zbiórki w celu poddania recyklingowi wraz ze sprzętem elektrycznym i elektronicznym (WEEE).

Zapewniając prawidłową utylizację tego produktu, pomożesz zapobiec potencjalnym negatywnym skutkom dla środowiska i zdrowia, które mogłyby spowodować jego niewłaściwa utylizacja. Recykling materiałów pomaga chronić zasoby naturalne.

Aby uzyskać więcej szczegółowych informacji na temat recyklingu i utylizacji omawianego produktu, skontaktować się z lokalnym zakładem utylizacji odpadów lub punktem sprzedaży, w którym został zakupiony produkt.

W każdym przypadku utylizować zgodnie z przepisami obowiązującymi w kraju zakupu.

W szczególności, konsumentom nie wolno usuwać produktów elektrycznych i elektronicznych razem z odpadami z gospodarstwa domowego, powinni przekazywać je do selektywnej zbiórki tego typu odpadów na dwa różne.

• Bezpośrednio, w miejskich punktach zbiórki (zwanymi również wyspami ekologicznymi) lub, pośrednio, w punktach zbiórki będących pod zarządem gminy (jeśli takie istnieją);

• do punktów sprzedaży nowego sprzętu elektrycznego i elektronicznego.

Do tych punktów można oddać bezpłatnie najmniejszy ZSEE (o najdłuższym boku krótszym niż 25 cm), natomiast większy ZSEE można oddawać na zasadzie 1 za 1, tzn. oddanie starego produktu przy zakupie nowego o tych samych właściwościach.

Ponadto w przypadku nabycia przez konsumenta nowej AEE, gwarantowany jest tryb 1 na 1, niezależnie od wymiarów RAEE.

W przypadku nielegalnej utylizacji sprzętu elektrycznego lub elektronicznego mogą zostać zastosowane kary przewidziane w przepisach dotyczących ochrony środowiska (dotyczy prawa włoskiego; zapoznać się z normami obowiązującymi w kraju, w którym pojazd był użytkowany/będzie utylizowany).

W przypadku gdy RAEE zawierają baterie lub akumulatory, muszą być one usunięte i poddane odpowiedniej zbiórce selektywnej.

 **UWAGA**

Postępowanie ze zużytymi bateriami/akumulatorami (dotyczy wszystkich krajów Unii Europejskiej i innych systemów europejskich, w których przewidziano zbiórkę selektywną)

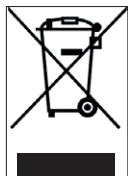

Ten symbol na produkcie lub opakowaniu oznacza, że baterii/akumulatora nie wolno usuwać wraz z odpadami z gospodarstwa domowego. Na niektórych rodzajach akumulatorów ten symbol może być używany w połączeniu z symbolem pierwiastka chemicznego.

Symbole chemiczne rtęci (Hg) lub ołowiu (Pb) są dodawane w przypadku, gdy akumulator zawiera więcej niż 0,0005% rtęci lub 0,004% ołowiu.

Zapewniając prawidłową utylizację baterii lub akumulatorów, pomożesz zapobiec potencjalnym negatywnym skutkom dla środowiska i zdrowia, które mogłyby spowodować ich niewłaściwa utylizacja. Recykling materiałów pomaga chronić zasoby naturalne. W przypadku produktów, które ze względów bezpieczeństwa, sprawności lub ochrony danych wymagają stałego podłączenia do wewnętrznej baterii lub akumulatora, ich wymiana może być wykonana wyłącznie przez wykwalifikowany personel serwisowy.

Po zakończeniu okresu żywotności, przekazać produkt do autoryzowanych punktów zbiórki zużytego sprzętu elektrycznego i elektronicznego: gwarantuje to prawidłową utylizację akumulatora.

Aby uzyskać szczegółowe informacje na temat sposobu utylizacji zużytej baterii, akumulatora lub produktu, skontaktować się z lokalnym zakładem utylizacji odpadów lub punktem sprzedaży, w którym zakupiono produkt.

W każdym przypadku utylizować zgodnie z przepisami obowiązującymi w kraju zakupu.

Tato příručka platí pro následující elektrické koloběžky:

Active Bike, Active Sport, Argento by Pininfarina KPF, Active EVO, EVO SR, 1210 Comfort AS

Obsah

1. Bezpečnostní pokyny
2. Obsah balení a sestavení
3. Popisný přehled výrobku
4. Nabíjení a aktivace baterie
5. Informace o ovladačích / Ovládací panel
6. Rychlá příručka
7. Složení a přeprava
8. Autonomie a výkon
9. Úschova, údržba a čištění
10. Konfigurace APP
11. Technický list
12. Řešení problémů
13. Odpovědnost a obecné záruční podmínky

Návod k použití AR-MO-000002 REV. 0

Návod přeložen z originálu italského

Děkujeme, že jste si vybrali tento výrobek.
Informace, technickou podporu, asistenci a všeobecné záruční podmínky získáte u svého
prodejce nebo na internetových stránkách www.platum.com/en/argento-e-mobility/

1. Bezpečnostní pokyny

IDŮLEŽITÉ! Před použitím výrobku si pečlivě přečtete a dodržujte následující pokyny. Tento návod si uschovejte pro budoucí použití nebo pro nové uživatele.

Věnujte čas osvojení si základů praxe, abyste se vyhnuli vážným nehodám, ke kterým může dojít v prvních měsících. Obrat se na svého prodejce, který vám poradí, jak výrobek správně používat, nebo vás odkáže na kompetentní školicí organizaci.

Společnost odmítá jakoukoli přímou nebo nepřímou odpovědnost vyplývající z nesprávného používání výrobku, nedodržení silničních předpisů i pokynů v tomto návodu, nehod a sporů způsobených nedodržением předpisů a nezákonným jednáním.

Tento výrobek je určen k rekreačním účelům, k použití pouze jednou osobou, nikoli k přepravě spolujezdců, a proto jej nemůžete používat více než jedna osoba najednou.

Nijak neměňte zamýšlené použití vozidla, tento výrobek není vhodný pro kaskadérské kousky, soutěže, přepravu předmětů, tažení jiných vozidel nebo přídavných zařízení.

Elektrickou koloběžku je nutné používat obezřetně a vždy dodržovat pravidla stanovená silničními předpisy země, ve které je používána, abyste se vyhnuli nebezpečí a zajistili maximální ochranu sobě i ostatním.



Požadavky na řízení:

Model koloběžky	Active Bike	Active Sport	Argento by Pininfarina KPF	Active EVO / EVO SR	1210 Comfort AS
Kód výrobku bez blinkrů	AR-MO-210001	AR-MO-210004	PI-MO-210001	-	-
Kód výrobku včetně blinkrů	-	-	PI-MO-210002	AR-MO-210005 AR-MO-220001	-
Kód výrobku se dvěma ovladači brzd	-	-	-	AR-MO-220004 AR-MO-230002	AR-MO-220002
Hmotnost MIN (kg)	30	30	30	30	30
Hmotnost MAX (kg)	120	120	100	100	120
Věk MIN *	14	14	14	14	14
Věk MAX *	65	65	65	65	65
Výška (cm) MIN	120	120	120	120	120
Výška (cm) MAX	200	200	200	200	200

* Před použitím výrobku zkontrolujte a dodržujte místní předpisy týkající se minimálního věku řidiče, omezení typu řidiče, který může výrobek používat, a samotného použití výrobku.

Vážená hladina emisního akustického tlaku (hluku) A u ucha řidiče je nižší než 70 dB(A).

Grafická podoba bezpečnostních upozornění

Pro identifikaci bezpečnostních hlášení v tomto návodu se používají následující grafické symboly. Jejich účelem je upozornit čtenáře/uživatele na správné a bezpečné používání výrobku.



Dávejte pozor

Upozorňuje na pravidla, která je třeba dodržovat, aby nedošlo k poškození výrobku a/nebo aby se předešlo nebezpečným situacím.



Zbytková rizika

Upozorňuje na přítomnost nebezpečí, která způsobují zbytková rizika, jimž musí uživatel věnovat pozornost, aby se vyhnul zranění nebo hmotným škodám.

Všeobecná upozornění



Je důležité mít na paměti, že pokud se nacházíte na veřejném místě nebo na silnici, nejste ani při doslovném dodržování tohoto návodu chráněni před zraněním způsobeným porušením předpisů nebo nevhodným chováním vůči jiným vozidlům, překážkám nebo osobám. Nesprávné použití výrobku nebo nedodržení pokynů uvedených v tomto návodu může mít za následek vážné poškození.

Tento výrobek je elektrickým vozidlem. Čím rychleji jedete, tím delší je brzdná dráha. Nouzové brzdění na kluzké, blátivé, mokré nebo zledovatělé vozovce může způsobit protažení kol a ztrátu rovnováhy. Je nutné dodržovat přiměřenou rychlost a bezpečný odstup od ostatních vozidel nebo chodců. Při jízdě po neznámých silnicích dbejte zvýšené opatrnosti. Při používání výrobku neotvírejte stojánek, hrozí nebezpečí vážného zranění osob a poškození výrobku.



Na mokré vozovce se brzdná dráha prodlužuje a přilnavost výrazně klesá ve srovnání se suchou vozovkou!

Jezděte s větší opatrností, dodržujte odstup!

V zájmu vlastní bezpečnosti vždy používejte: přílbu, chrániče kolen a loktů, které chrání před pády a zraněními při jízdě na výrobku. Při půjčování výrobku požádejte řidiče, aby si nasadil bezpečnostní vybavení, a vysvětlete mu, jak se vozidlo ovládá. Abyste předešli zranění, nepůjčujte výrobek osobám, které s ním neumějí zacházet. Před použitím výrobku si vždy obujte boty.

Děti si nesmí s koloběžkou ani s žádnou její částí hrát, ani se jim nesmí dovolit provádět čištění či údržbu.

Při jízdě na výrobku dbejte na to, abyste nevyděsili děti a chodce. Když za nimi projíždíte, upozorněte je zvonkem a zpomalte na minimální rychlost 6 km/h.



Informace o frekvenci:

Pracovní frekvenční pásmo zařízení Bluetooth® je mezi 2,400 GHz a 2,4835 GHz.
Maximální výkon rádiové frekvence přenášené v těchto frekvenčních pásmech je 100 mW.

Pokyny a upozornění týkající se chování řidiče

Podmínky	Vhodné/určené použití	Nevhodné použití
Řidiči	Jeden	Více osob, s dětmi nebo zvířaty
Bezpečnostní vybava	Přilba, chrániče kolen, chrániče loktů, reflexní vesta	Žádná vybava
Kontrola před jízdou	Před každým použitím zkontrolujte brzdy a jejich opotřebení, tlak v pneumatikách (doporučená hodnota je uvedena na boku pneumatiky), opotřebení kol, akcelerátor, blinkry, světla a stav nabití baterie Pokud zaznamenáte neobvyklé zvuky nebo anomálie, výrobek nepoužívejte a kontaktujte svého prodejce nebo autorizovaný technický servis	Neprovedení kontroly výrobku před jízdou Používání výrobku za přítomnosti zvuků a anomálií
Chůze s tlačením výrobku	Bez zrychlování Tlačení při přecházení přechodu pro chodce V pěších zónách, pokud nejste vybaveni režimem chodce (6 km/h) V předlidených prostorách	Stisknutí akcelerátoru Jízda na vozidle po přechodech pro chodce Jízda na vozidle v pěších zónách, pokud nejste vybaveni režimem chodce (6 km/h) Jízda na vozidle v předlidených prostorách
V zastavené poloze	Osoba řídící tento výrobek musí být schopna snadno položit obě nohy na zem a zároveň držet řídítka ve správné výšce	Neschopnost udržet výrobek zastavený a v rovnováze Sedat si na výrobek v chodu nebo zastavený
Jízda za normálních podmínek	Bez předmětů zavěšených na řídítkách	Předměty visící z řídítek způsobují nestabilitu a mohou překážet při manévrování
	Jízda s oběma rukama na řídítkách	Řízení jen jednou rukou nebo bez použití rukou
	Nepoužívání zařízení, jako jsou telefony, chytré hodinky, hudební přehrávače, sluchátka	Používání zařízení, jako jsou telefony, chytré hodinky, hudební přehrávače, sluchátka
	Jízda s oběma chodidly na plošině pohodlným a bezpečným způsobem	Jízda s jednou nebo dvěma nohama mimo plošinu Je zakázáno umisťovat a soustřeďovat váhu na zadní blatník.
	Jízda s přilbou a ochranným vybavením	Jízda bez přilby a ochranného vybavení
	Jízda po snadno přístupných, hladkých a kompaktních silnicích, vyhybejte se místům s hustým provozem nebo přeplněným oblastem: např. vyhrazená cyklostezka, hladký zpevněný povrch	Jízda po dálnici, na dálkových silnicích Jízda po frekventovaných silnicích Jízda po chodnicích Jízda v přeplněných oblastech Jízda po velmi poškozených cestách Jízda v blízkosti: roklí, srázů, přístavů, moře, jezer a řek
	Dodržování místních předpisů a pravidel silničního provozu	Nedodržování platných předpisů a silničního zákona
	Neustálé hledění vpřed a dávání pozor na všechny překážky, vozidla a blízké chodce	Rozptylování se během jízdy
	Změna směru po ujištění se, že vás ostatní viděli, a zpomalení	Náhla změna směru ve vysoké rychlosti, aniž byste se ujistili, že vás ostatní viděli
	V každém případě předvídaní vlastní trajektorie a snížení rychlosti a respektování pravidel silničního provozu a zranitelných osob	Současné brzdění a zatáčení způsobuje nestabilitu vozidla
	Používání ukazatelů směru, pokud jsou na výrobku namontovány	Nepoužívání ukazatelů směru
	Zpomalení v přítomnosti chodců	Zrychlování nebo udržování konstantní rychlosti v přítomnosti chodců
Používání režimu chodce v pěších zónách (6 km/h)	Jízda bez použití režimu chodce v pěších zónách (6 km/h)	
Upozornění na svou přítomnost pomocí zvuku	Neupozornění na svou přítomnost pomocí zvuku	

Podmínky	Vhodné/určené použití	Nevhodné použití
Nerovnoměrný stav vozovky: rychlostní hrboly/výškové nerovnosti/drsný povrch vozovky	Jízda mírnou rychlostí Mírné pokrčení kolen při přejíždění nerovného povrchu pro lepší tlumení nárazů	Jízda vysokou rychlostí Zrychlování přes hrboly a klíny, sjíždění schodů, přeskakování překážek, vyjíždění na chodníky, stmulá jízda
Chování: v zatáčkách, při jízdě z kopce, za přítomnosti překážek, okolních vozidel a chodců	Udržování bezpečnostní vzdálenosti Přestat zrychlovat Brzdit a zpomalit Jízda mírnou rychlostí a bezpečně brzdění Věnování pozornosti dveřím a jiným překážkám ve výšce	Nedodržování bezpečnostní vzdálenosti Zrychlování Jízda vysokou rychlostí, náhlé brzdění Projíždění pod překážkami ve výšce
Podmínky viditelnosti	Jezděte pouze tehdy, pokud je dostatek světla pro bezpečnou jízdu. Při jízdě za nepříznivých světelných podmínek (od půl hodiny po západu slunce, po celou dobu tmy a také ve dne, pokud povětrnostní podmínky znemožňují viditelnost vozovky, při průjezdu tunely) nezapomeňte zapnout světla výrobku a nosit reflexní bundu nebo pásky	Jízda za nepříznivých světelných podmínek s vypnutými světlými a bez použití reflexní vesty nebo šlí
Povětrnostní podmínky	Jízda za optimálních povětrnostních podmínek (bez deště)	Jízda za zhoršených podmínek: za deště, když sněží, když je na silnici led nebo bláto, při silném větru, v mlze
Parkování	Na vyhrazených místech, bez bránění pohybu vozidel a chodců Na hladkém povrchu a s ověřením stability Vypněte výrobek a vždy používejte zařízení proti krádeži Používejte dodaný stojánek	Všude, kde brání pohybu vozidel a chodců Na nerovném povrchu a bez zajištění stability Ponechání zapnutého výrobku bez dozoru a bez zařízení proti krádeži
Provozování extrémních sportů/ akrobacie	NE	ANO Jízda v blízkosti: roklí, srázů, přístavů, moře, jezer a řek Jízda přes kaluže Závodění s jinými vozidly
Vystavení výrobku silným nárazům	NE	ANO házení přes věci nebo osoby, házení ze schodů nebo z výšky

Co dělat v případě pádu:

Zkontrolujte, zda páčka akceleračního funguje správně. Za tímto účelem několikrát zrychlete a zpomalte.

Vždy zkontrolujte, zda brzdy správně fungují. Za tímto účelem z výrobku sesedněte, zatlačte na výrobek dopředu a zabrzděte, abyste se ujistili, že výrobek reaguje na ovládací prvky.

Ověřte, zda jsou všechny součásti vozidla na svém místě a bezpečně upevněny.

Zkontrolujte opotřebení a tlak v pneumatikách (doporučené hodnoty najdete na boku pneumatiky).





Zkontrolujte opotřebení brzd a kabelů.



Brzdy se mohou během používání zahřívát. Nedotýkejte se jich po použití.

2. Obsah balení a sestavení

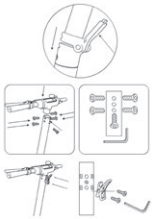
Sestavený výrobek, řídítka se montují pomocí šroubů, které jsou součástí balení.

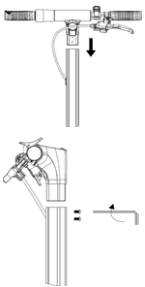
Model	Referenční obrázek	V balení	Montáž řídítek
Active Bike		<p>nabíječku baterie nabíjecí kabel kolo/blatník/ světlomet/přední světlo 1 šroub, 1 matice, 2 podložky klíč Allen 5 vidlicový klíč 10-8 2 startovací klíče</p>	 <p>Nasadte řídítka na představec a utáhněte páčky</p>
Active Sport		<p>nabíječku baterie nabíjecí kabel 7 šrouby M4 klíč Allen 2,5 klíč Allen 4 a 5 adaptér pro huštění pneumatik kroužek uzavíracího systému</p>	
Argento by Pininfarina KPF		<p>nabíječku baterie nabíjecí kabel 2 šrouby M5 a 2 podložky klíč Allen 3</p>	

Active Evo
EVO SR



Nabíječka baterie nabíjecí kabel 4
šrouby M6 imbusový klíč 4

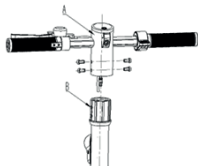

1210
Comfort AS



nabíječka
nabíjecí
kabely 4
šrouby m5
3 imbusový klíč

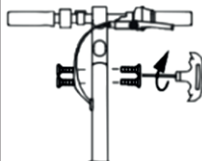

Kroky:

- Vyndejte výrobek z obalu
- Otevřete stojánek a zkontrolujte stabilitu výrobku

Pokyny pro Active Sport

- Otevřete představec řídicíků a zajistěte jej zavřením páčky zavíracího mechanismu
- Připojte napájecí kabel displeje k hlavnímu kabelovému vedení
- Nainstalujte řídicíka na představec (bez zmáčknutí kabelů)
- Utáhněte šrouby na představci pomocí dodaného klíče
- Namontujte kroužek uzavíracího systému
- Proveďte seřízení zavíracího mechanismu představce*

Pokyny pro Argento by Pininfarina KPF





- Otevřete představec řídicíků a zajistěte jej zavřením páčky zavíracího mechanismu
- Připojte napájecí kabel displeje k hlavnímu kabelovému vedení
- Nainstalujte řídicíka na představec (bez zmáčknutí kabelů)
- Utáhněte šrouby na představci pomocí dodaného klíče
- Proveďte seřízení zavíracího mechanismu představce*

Pokyny Active EVO / EVO SR

- Otevřete představec řídicíků a zajistěte jej zavřením páčky zavíracího mechanismu
- Připojte napájecí kabel displeje k hlavní kabeláži (je-li to nutné)
- Namontujte řídicíka na představec (nepřiskřípněte kabely)
- Vložte a utáhněte šrouby na představci pomocí dodaného klíče
- Seřídte zavírací mechanismus představce* (je-li to nutné)

Pokyny 1210 Comfort AS

- Otevřete představec řídicíků a zajistěte jej zavřením páčky zavíracího mechanismu
- Připojte napájecí kabel displeje k hlavnímu vedení (pokud je to nutné)
- Nainstalujte řídicíka na představec (nepřiskřípněte kabely)
- Utáhněte šrouby na představci pomocí dodaného klíče
- Nastavte zavírací mechanismus představce* (pokud je to nutné)

Model	Referenční obrázek	* Seřízení
Active Sport		<p>Na vnější straně mechanismu se nachází šroub se šestihrannou hlavici. Pokud je představec řídků po zavření nestabilní, upravte šroub mechanismu tak, že jej zašroubujete nebo vyšroubujete, abyste zvýšili stabilitu představce.</p>
Argento by Pininfarina KPF		<p>Uvnitř mechanismu je umístěn šestihranný šroub. Pokud je představec řídků po zavření nestabilní, upravte šroub mechanismu tak, že jej zašroubujete nebo vyšroubujete, abyste zvýšili stabilitu představce.</p>
Active EVO EVO SR		<p>Uvnitř mechanismu je umístěn šestihranný šroub. Pokud je představec řídků po zavření nestabilní, upravte šroub mechanismu tak, že jej zašroubujete nebo vyšroubujete, abyste zvýšili stabilitu představce.</p>
1210 Comfort AS		<p>Uvnitř mechanismu se nachází šestihranný čep. Pokud je představec řídků po zavření nestabilní, upravte čep mechanismu zašroubováním nebo vyšroubováním jen natolik, abyste zvýšili stabilitu představce.</p>

Pokyny k montáži kola Active Bike



Kroky:

1. Vyměňte přední kolo z obalu
2. Demontujte a odstraňte rychloupínací prvek z předního kola
3. Připojení rychloupínacího mechanismu k vidlici
4. Demontujte a namontujte přední blatník a světlomet pomocí dodaných šroubů, matic a podložek
5. Utáhněte táhla blatníků na vidlici
6. Dbejte na to, aby se brzdový třmen nedostal do kontaktu s tyčí
7. Proveďte nastavení zavíracího mechanismu představce



POZOR

Výrobek správně sestavte. Pokud během montáže zjistíte výrobní vady, nejasné kroky nebo potíže při montáži či seřizování, nejezděte s vozidlem a kontaktujte svého prodejce nebo navštivte internetové stránky www.platum.com/en/argento-e-mobility/ za účelem získání technické asistence.

Nepoužívejte příslušenství a/nebo doplňky, které nejsou schváleny výrobcem.

Udržujte děti z dosahu plastových částí (včetně obalových materiálů) a malých částí, které mohou způsobit udušení.

Je zakázáno jakkoli upravovat nebo měnit výrobek nebo jeho části, protože by to mohlo poškodit účinnost, strukturu a způsobit škody. Odstraňte všechny ostré hrany způsobené nesprávným používáním, rozbitím nebo poškozením výrobku. Pokud zjistíte jakoukoli tovární závadu, neobvyklé zvuky nebo jakékoli anomálie, nejezděte s vozidlem a kontaktujte svého prodejce nebo navštivte internetové stránky www.platum.com/en/argento-e-mobility/ za účelem získání technické asistence.

3. Popisný přehled výrobku

V zájmu neustálého technologického vývoje si výrobce vyhrazuje právo na změnu výrobku bez předchozího upozornění a bez nutnosti automatické aktualizace tohoto návodu.

Informace a revize tohoto návodu naleznete na internetových stránkách www.platum.com/en/argento-e-mobility/

Active Bike



1. Páka zadní brzdy
2. Displej
3. Akcelerátor
4. Zámek zapalování
5. Nastavení sloupku řízení
6. Sloupek řízení
7. Sklápěcí mechanismus
8. Nabíjecí port
9. Plošina
10. Světlo
11. Motorové kolečko
12. Kotoučová brzda
13. Rám
14. Stojánek
15. Volnoběžka
16. Kotoučová brzda
17. Světlo
18. Páka skládacího mechanismu
19. Zvonek
20. Tlačítko světel
21. Páčka přední brzdy
22. Páčka řídítek

Active Sport

1. Zvonek
2. Brzdová páka
3. Spona zajišťovacího systému
4. Páka skládacího mechanismu
5. Plošina
6. Zajišťovací háček
7. Světlo
8. Kotoučová brzda
9. Volnoběžka
10. Odpružená zadní vidlice
11. Směrové ukazatele
12. Stojánek
13. Nabíjecí port
14. Rám
15. Motorové kolečko
16. Odpružená přední vidlice
17. Světlo
18. Akcelerátor



Argento by Pininfarina KPF



1. Akcelerátor
2. Displej
3. Spona zajišťovacího systému
4. Ovládání směrových ukazatelů
5. Brzdová páka
6. Nabíjecí port
7. Plošina
8. Zajišťovací háček
9. Odpružená zadní vidlice
10. Motor a elektronická brzda
11. Stojánek
12. Rám
13. Bubnová brzda
14. Přední vidlice
15. Páka skládáčiho mechanismu
16. Světlo

Active EVO / EVO SR

1. Displej
2. Multifunkční tlačítko
3. Elektrická brzdová páčka (EVO SR)
4. Ovládání směrových ukazatelů
5. Zajišťovací háček tyče řídicí
6. Brzdová páčka
7. Brzdové lanko
8. Plošina
9. Zadní blatník
10. Zavírací spona tyče řídicí
11. Světlomet
12. Zadní motorové kolo
13. Nabíjecí port
14. Stojánek
15. Přední brzda
16. Přední kolo
17. Páčka zavíracího mechanismu
18. Bezpečnostní háček
19. Světlo
20. Knoflíky
21. Akcelerátor
22. Kombinovaný visací zámek (pouze AR-MO-230002)

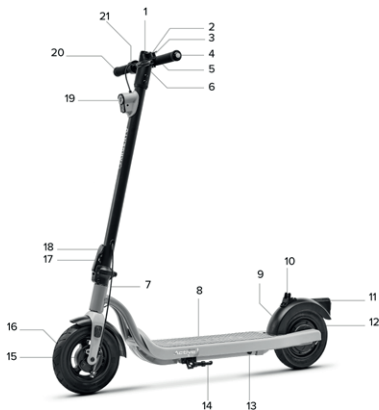



1. Akcelerátor
2. Zajišťovací spona sloupku řízení
3. Držák smartphonu
4. Indikátory směrových ukazatelů
5. Brzdová páčka se zabudovaným zvonkem
6. Světlo
7. Páčka skládacího mechanismu
8. Přední blatník
9. Volné kolo s bubnovou brzdou
10. Příhrádka baterie
11. Nabíjecí port
12. Motorové kolo s bubnovou brzdou
13. Světliomet
14. Zadní blatník
15. Zajišťovací háček sloupku řízení
16. Plošina
17. Visací zámek s číselnou kombinací
18. Displej
19. Směrový ukazatel
20. Brzdová páčka

Pokyny k visacímu zámku s číselnou kombinací (AR-MO-220002/AR-MO-230002)

Předem nastavené heslo: 0000.

Vlastní nastavení číselné kombinace: ujistěte se, že jste aktuální kombinaci zadali správně. Poté přesuňte volič úprav (A) ve směru označeném symbolem trojúhelníku (B) a nastavte novou požadovanou kombinaci. Nakonec vraťte volič úprav do původní polohy.

Použití visacího zámku: pokud je zadaná kombinace správná, vytáhněte ocelové lanko ze sloupku řízení koloběžky. Omotejte kabel kolem nějakého sloupu nebo pevného předmětu a zasuňte jej do otvoru na visacím zámku (C). Namátkově změňte číselnou kombinaci, abyste jej zamkli. Po aktivaci zámku již nebude možné odemknout tlačítko (D) stisknout, dokud nebude znovu zadána správná číselná kombinace pro odemknutí.

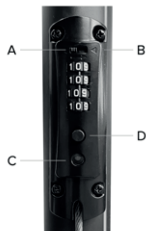



4. Nabíjení a aktivace baterie

Při prvním použití nabijte výrobek na 100 %. Ujistěte se, že jsou výrobek, nabíječka a nabíjecí port suché.

Pokyny:

Otevřete stojánek.

Vypněte koloběžku.

Model	Referenční obrázek	Pokyny
Active Bike	 Referenční obrázek Active Bike. Zobrazení celého vozíku s detailními pohledy: vlevo detail nabíjecího portu s gumovým krytem, vpravo detail nabíječky s elektrickými zásuvkami. Vozík má na přední vidlici nápis 'Active Bike' a na rámu 'GARGENTO'.	<ul style="list-style-type: none">- Sejměte gumový kryt z nabíjecího portu.- Připojte nabíječku k nabíjecímu portu a poté k elektrické zásuvce.- Když je výrobek plně nabitý, změní se kontrolka na nabíječce z červené (nabíjení) na zelenou (nabíjení dokončeno).- Po nabití opět zavřete gumový kryt nabíjecího portu.- Odpojte nabíječku od elektrické zásuvky.
Active Sport	 Referenční obrázek Active Sport. Zobrazení celého vozíku s detailními pohledy: vlevo detail nabíjecího portu s gumovým krytem, vpravo detail nabíječky s elektrickými zásuvkami. Vozík má na přední vidlici nápis 'Active Sport' a na rámu 'GARGENTO'.	<ul style="list-style-type: none">- Sejměte gumový kryt z nabíjecího portu.- Připojte nabíječku k nabíjecímu portu a poté k elektrické zásuvce.- Když je výrobek plně nabitý, změní se kontrolka na nabíječce z červené (nabíjení) na zelenou (nabíjení dokončeno).- Po nabití opět zavřete gumový kryt nabíjecího portu.- Odpojte nabíječku od elektrické zásuvky.

Argento by
Pininfarina
KPF



- Sejměte gumový kryt z nabíjecího portu.
- Připojte nabíječku k nabíjecímu portu a poté k elektrické zásuvce.
- Když je výrobek plně nabitý, změní se kontrolka na nabíječce z červené (nabíjení) na zelenou (nabíjení dokončeno).
- Po nabití opět zavřete gumový kryt nabíjecího portu.
- Odpojte nabíječku od elektrické zásuvky.

Active EVO
EVO SR



- Sejměte gumový kryt z nabíjecí zásuvky.
- Připojte nabíječku do zásuvky a poté do nabíjecího portu.
- Když je výrobek plně nabitý, změní se kontrolka na nabíječce z červené (nabíjení) na zelenou (nabíjení dokončeno).
- Po nabíjení znovu zasuňte gumový kryt na nabíjecí zásuvku.
- Odpojte nabíječku z nabíjecího portu a poté ze zásuvky

1210
Comfort AS



- Sejměte gumový kryt z nabíjecí zásuvky.
- Připojte nabíječku do síťové zásuvky a poté do nabíjecího portu elektrické koloběžky.
- Když je výrobek plně nabitý, změní se kontrolka na nabíječce z červené (nabíjení) na zelenou (nabíjení dokončeno).
- Po nabití zasuňte zpět gumový kryt do nabíjecí zásuvky.
- Odpojte nabíječku z nabíjecího portu elektrické koloběžky a poté ze síťové zásuvky.

K dobíjení tohoto výrobku používejte POUZE dodanou nabíječku.

Model	Model nabíječky	Výstupní napětí	Doba nabíjení
Active Bike	XHK-800B-4220	42V – 2A	6 h
Active Sport	XVE126-6300180	63V – 1.8A	7 h
Argento by Pininfarina KPF	HLT-180-4202000	42V – 2A	5 h
Active EVO / EVO SR	FY0634201500	42V – 1.5A	4 h
1210 Comfort AS	XVE083-4200200	42V – 2A	6 h

Použití jiného typu nabíječky může výrobek poškodit nebo sebou nést další potenciální rizika.

Nikdy nenabíjejte výrobek bez dozoru. Výrobek během nabíjení nezapínajte.

Po každém použití baterii plně nabíjete, abyste prodloužili její životnost. Nenabíjejte výrobek ihned po použití. Před nabíjením nechte výrobek hodinu vychladnout.

Výrobek nesmí být nabíjen po dlouhou dobu. Přebíjení snižuje životnost baterie a představuje další potenciální rizika.

Doporučuje se nenechat vozidlo zcela vybit, aby nedošlo k poškození baterie.

Poškození způsobené prodlouženým dobíjením je nevratné a nevztahuje se na něj omezená záruka. Jakmile dojde k poškození, baterii nelze nabít (demontáž baterie nequalifikovaným personálem je zakázána, protože by to mohlo způsobit úraz elektrickým proudem, zkrat nebo dokonce vážnou bezpečnostní nehodu). Pokud jste na nějakou dobu pryč, například na dovolené, a světujete prostředek třetím osobám, nechte jej ve stavu částečného nabití (20-50 % nabití), nikoliv plně nabitý.

Provádějte pravidelnou vizuální kontrolu nabíječky a nabíjecích kabelů. Pokud je kabel nabíječky zjevně poškozený, nepoužívejte jej, abyste předešli dalšímu poškození a/nebo riziku, a kontaktujte nás kvůli výměně.

Upozornění týkající se baterie

Baterie se skládá z lithium-iontových článků a chemických prvků, které jsou nebezpečné pro zdraví a životní prostředí. Výrobek nepoužívejte, pokud z něj vychází zápach, látky nebo nadměrné teplo. Nevyhazujte výrobek ani baterii do komunálního odpadu. Koncový uživatel odpovídá za likvidaci elektrických a elektronických zařízení a baterií v souladu se všemi příslušnými předpisy.

Nepoužívejte použité, vadné a/nebo neoriginální baterie jiných modelů nebo značek.



Nenechávejte baterii v blízkosti zdrojů ohně nebo tepla. Nebezpečí požáru a výbuchu.

Baterii neotevírejte ani nerozebírejte, nezasahujte do ní, neházejte s ní, nepropichujte ji ani k ní nepřipevňujte žádné předměty.

Nedotýkejte se látek vytékajících z baterie, protože obsahuje nebezpečné látky. Nedovolte, aby se baterie dotýkaly dětí nebo zvířata.

Baterii nepřebíjejte ani nezkratujte. Nebezpečí požáru a výbuchu.

Baterii neponořujte ani nevystavujte působení vody, deště nebo jiných kapalných látek.

Nevystavujte baterii přímému slunečnímu záření, nadměrnému teplu nebo chladu (například nenechávejte výrobek nebo baterii delší dobu v autě na přímém slunci), prostředí s výbušnými plyny nebo plameny.

Nepřepravujte ani neukládejte baterii s kovovými předměty, jako jsou sponky do vlasů, náhrdelníky apod. Kontakt kovových předmětů s kontakty baterie může způsobit zkrat s následkem fyzického zranění nebo smrti.

5. Informace o ovladačích/Ovládací panel

Active Bike



Startovací zámek (A), chcete-li displej zapnout/ vypnout, zasuňte klíč do startovacího zámku a otočte jím doprava.

Funkční tlačítko (B): jedním krátkým stisknutím tlačítka (B) zvolte požadovaný rychlostní stupeň.

Akcelerátor (C): otočením rukojeti směrem dolů se zrychluje.

Přední brzda (D): zmáčkněte páčku pro brzdění

Zadní brzda (E): zmáčkněte páčku pro brzdění

Světla: stiskněte jednou tlačítko (F) pro jejich zapnutí/vypnutí.

Zvonek: jednou stiskněte tlačítko (G) pro jeho aktivaci

Active Sport

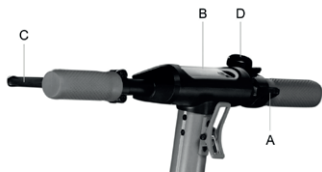

Akcelerátor (A): zatlačením směrem dolů zrychlíte.

Startovací tlačítko (B): stisknutím zapnete/vypnete výrobek.

Brzdová páčka (C): zmáčknutím páčky zabrzdíte.

Změna rychlostního stupně: stiskněte 2krát tlačítko (B) pro zvolení požadovaného stupně.

Světla: stiskněte jednou tlačítko (B) pro zapnutí/ vypnutí.

Zvonek: stiskněte jednou tlačítko (D) pro jeho aktivaci.

Argento by Pininfarina KPF



Akcelerátor (A): zatlačením směrem dolů zrychlíte.

Startovací tlačítko (B): stisknutím zapnete/vypnete výrobek.

Brzdová páčka (C): zmáčknutím páčky zabrzdíte.

Změna rychlostního stupně: jedním stisknutím tlačítka (B) zvolíte požadovaný stupeň.

Rychlým stisknutím 3krát po sobě změníte hodnotu km/h na Mph.

Rychlým stisknutím 4krát po sobě změníte ODO na TRIP.

Světla: stiskněte 2krát tlačítko (B) pro zapnutí/ vypnutí.

Zvonek: stiskněte jednou tlačítko (D) pro jeho aktivaci.

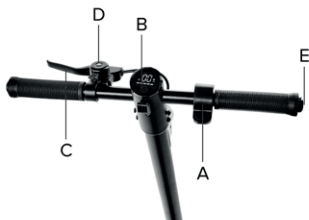

- A. Urychlovač
- B. Multifunkční tlačítko
- C. Brzdová páka
- D. Zvonek
- E. Ovladače směrových světel (pokud jsou namontovány)

Popis příkazů:

- A. Akcelerátor: stisknutím dolů zrychlíte.
- B. Multifunkční tlačítko
 - Zapnutí/vypnutí: dlouhým stisknutím zapnete nebo vypnete elektrickou koloběžku.
 - Světla: dvojným stisknutím zapnete nebo vypnete světla.
 - Režim rychlosti: jedním stisknutím zvolíte požadovanou úroveň rychlosti.
- Jednotka měření (km/h-mph): třikrát stiskněte pro výběr jednotky měření.
- C. Brzdová páčka: stisknutím páčky zabrzdíte.
- D. Zvonek: stiskněte jednou nebo několikrát pro ovládání.
- E. Ovládání ukazatele směru: Jedním stisknutím aktivujete nebo deaktivujete ukazatel směru.

**POZOR****Funkce Zero Start:**

Akcelerátor se aktivuje, jakmile rychlost jízdy překročí 3 km/h. Tempomat se deaktivuje při prvním stisknutí páčky akcelerátoru nebo brzd.

EVO SR

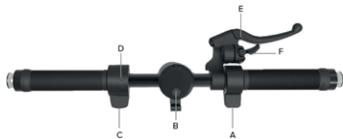

- A. Urychlovač
- B. Multifunkční tlačítko
- C. Ovládání brzd
- D. Ovládání ukazatele směru
- E. Brzdová páka
- F. Zvonek

Popis příkazů:

- A. Akcelerátor: stisknutím dolů zrychlíte.
- B. Multifunkční tlačítko:
 - Zapnutí/vypnutí: dlouhým stisknutím zapnete nebo vypnete elektrickou koloběžku.
 - Světla: dvojným stisknutím zapnete nebo vypnete světla.
 - Režim rychlosti: jedním stisknutím zvolíte požadovanou úroveň rychlosti.
 - Jednotka měření (km/h-mph): stiskněte třikrát pro výběr jednotky měření.
- C. Ovládání brzd: stisknutím dolů zabrzdíte
- D. Ovládání ukazatele směru: stiskněte jednou pro aktivaci nebo deaktivaci ukazatele směru.
- E. Páčka brzd: stisknutím páčky zabrzdíte.
- F. Zvonek: stiskněte jednou nebo vícekrát pro ovládání

**POZOR****Funkce Zero Start:**

Akcelerátor se aktivuje, jakmile rychlost jízdy překročí 3 km/h. Tempomat se deaktivuje při prvním stisknutí páčky akcelerátoru nebo brzd.



- A. Multifunkční tlačítko
- B. Akcelerátor
- C. Ovládání směrových ukazatelů
- D. Zvonek

E. Brzdící páčka

Popis ovladačů:

A. Multifunkční tlačítko:

- zapnutí a vypnutí: dlouhým stisknutím a podržením tlačítka elektrickou koloběžku zapnete nebo vypnete.

- světla: krátkým stisknutím tlačítka světla zapnete nebo vypnete.

- rychlostní režim: stisknutím tlačítka dvakrát po sobě zvolíte požadovaný stupeň rychlosti.

- měrná jednotka (km/h-mph): stiskněte tlačítko třikrát po sobě a zvolte požadovanou měrnou jednotku.

B. Akcelerátor:

- stisknutím směrem dolů zrychlíte. C. Ovládání směrových ukazatelů:

- jedním stisknutím zapnete nebo vypnete směrový ukazatel.

D. Zvonek:

- stisknutím jednou nebo několikrát jej aktivujete.

E. Brzdící páčka:



- přitáhnutím páčky zabrzdíte.



POZOR

Funkce Zero Start (start z nuly):

Akcelerátor se aktivuje, jakmile rychlost jízdy překročí 3 km/h. Tempomat se deaktivuje při prvním stisknutí páčky akcelerátoru nebo brzdy.

Model	Referenční obrázek	Symboly
<p>Active Bike</p>	 <p>POZOR</p> <p>Funkce Zero Start: Akcelerátor se aktivuje, jakmile rychlost jízdy překročí 3 km/h. Tempomat se deaktivuje při prvním stisknutí páčky akcelerátoru nebo brzd.</p>	<ol style="list-style-type: none"> 1. Úroveň nabití baterie: úroveň nabití baterie je indikována 4 čárkami. 2. Tachometr: zobrazuje aktuální rychlost koloběžky 3. ODO: Celková ujetá vzdálenost. 4. TRIP: Vzdálenost jednotlivé jízdy. 5. Držte stisknuté 4 sekundy tlačítko (5) pro přechod z TRIP na ODO 6. Stupeň 1 - režim chodce - na displeji se zobrazí 1. Stupeň 2 - na displeji se zobrazí 2. Stupeň 3 - na displeji se zobrazí 3. <p>Tempomat: Udržení rychlosti. Aktivuje se po několika sekundách udržování stejné rychlosti. Displej vydá krátký zvuk.</p>
<p>Active Sport</p>	 <p>POZOR</p> <p>Funkce Zero Start: Akcelerátor se aktivuje, jakmile rychlost jízdy překročí 3 km/h. Tempomat se deaktivuje při prvním stisknutí páčky akcelerátoru nebo brzd.</p>	<ol style="list-style-type: none"> 1. Úroveň nabití baterie: úroveň nabití baterie je indikována 5 čárkami. 2. Tachometr: zobrazuje aktuální rychlost koloběžky. 3. Směrové ukazatele: kontrolka se rozsvítí při odbočování doprava nebo doleva. 4. Servisní kontrolka: signalizuje, že je nutná údržba technickým servisem. 5. Úroveň 1 - na displeji se zobrazí ECO. 6. Úroveň 2 - na displeji se zobrazí D. 7. Úroveň 3 - na displeji se zobrazí S+. 8. Kontrolka zapnutí světel. 9. Režim chodce - pomoc při tlačení vozidla. Aktivuje se stisknutím brzdové páčky a současným dvojitým stisknutím startovacího tlačítka
<p>Argento by Pininfarina KPF</p>	 <p>POZOR</p> <p>Funkce Zero Start: Akcelerátor se aktivuje, jakmile rychlost jízdy překročí 3 km/h. Tempomat se deaktivuje při prvním stisknutí páčky akcelerátoru nebo brzd.</p>	<ol style="list-style-type: none"> 1. Tachometr: zobrazuje aktuální rychlost koloběžky. 2. Úroveň nabití baterie: úroveň nabití baterie je indikována 5 čárkami. 3. ODO: Celková ujetá vzdálenost. 4. TRIP: Vzdálenost jednotlivé jízdy. 5. Kontrolka zapnutí světel. 6. Úroveň 3 - na displeji se zobrazí S. 7. Úroveň 2 - na displeji se zobrazí D. 8. Úroveň 1 - na displeji se zobrazí ECO. 9. Tempomat: Udržení rychlosti. Aktivuje se po několika sekundách udržování stejné rychlosti. Displej vydá krátký zvuk.

Active EVO
EVO SR

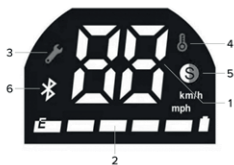

POZOR

Funkce Zero Start:

Akcelerátor se aktivuje, jakmile rychlost jízdy překročí 3 km/h. Tempomat se deaktivuje při prvním stisknutí páčky akcelerátoru nebo brzdy.

1. Tachometr: zobrazuje okamžitou rychlost koloběžky.
2. Úroveň nabití baterie: úroveň nabití baterie je indikována 5 čárkami
3. Servisní kontrolka: signalizuje, že je nutná údržba technickým servisem.
4. Teplota: indikuje přehřátí motoru
5. Rychlostní režim: Stupeň 1 – ----
Stupeň 2 – bílá barva. Stupeň 3 – červená barva.
6. Kontrolka Bluetooth: je k dispozici připojení ke smartphonu.
 - Tempomat: Udržení rychlosti. Aktivuje se po několika sekundách udržování stejné rychlosti. Displej vydá krátký zvuk.

1210
Comfort AS



POZOR

Funkce Zero Start* (start z nuly):

Akcelerátor se aktivuje, jakmile rychlost jízdy překročí 3 km/h.
Tempomat se deaktivuje při prvním stisknutí páčky akcelerátoru nebo brzdy.

1. Úroveň nabití baterie: úroveň nabití baterie je indikována 4 čárkami
2. Tachometr: zobrazuje okamžitou rychlost koloběžky.
3. Kontrolka Bluetooth: je k dispozici připojení ke smartphonu.
4. Rychlostní režim:
 - úroveň 1: chodec, pomoc s tlačení vozidla s blikajícím zadním světlem.
 - úroveň 2: na displeji se zobrazí ECO
 - úroveň 3: na displeji se zobrazí D
 - úroveň 4: na displeji se zobrazí S
5. Tempomat: udržování rychlosti. Aktivuje se po několika sekundách udržování stejné rychlosti. Displej vydá krátký zvuk.
6. Hlášení: pokud svítí, zkontrolujte možné řešení v tabulce chybových kódů.
7. Světla: kontrolka světel.
8. Směrové ukazatele: svítí = šipka je aktivní.

Směrové ukazatele (pokud jsou přítomné)

Modely *

Argento by
Pininfarina
KPF

Ovládání:



U modelů, kde jsou směrová světla přítomna, jsou umístěna na konci řídítek (na levé a pravé straně).

Směrové ukazatele jsou potřebné pro včasné varování před změnou směru jízdy.



POZOR

Před každým použitím výrobku zkontrolujte, zda směrové ukazatele správně fungují.

Active EVO

EVO SR

1210
Comfort AS

Ovládání:



U modelů, kde jsou směrová světla přítomna, jsou umístěna na konci řídítek (na levé a pravé straně).

Směrové ukazatele jsou potřebné pro včasné varování před změnou směru jízdy.



POZOR

Před každým použitím výrobku zkontrolujte, zda směrové ukazatele správně fungují.

6. Rychlonávod

- Při prvním použití nabijte výrobek na 100 %.
- Zkontrolujte tlak v pneumatikách (doporučená hodnota je uvedena na boku pneumatiky). Pokud výrobek neujede alespoň 60% deklarováného počtu kilometrů nebo nedosáhne maximální rychlosti během prvních 3 měsíců používání, je pravděpodobné, že se pneumatiky opět vyfoukly a je třeba obnovit tlak podle pokynů.
- Zkontrolujte a seřídte brzdy.
- Vložte klíč do zámku pro aktivaci displeje (Active Bike).
- U všech modelů kromě „Active Bike“ zapněte displej.
- Umístěte výrobek na rovný povrch.
- Řídítka držte pevně oběma rukama. Jednou nohou si stoupněte na stupátko a druhou se lehce odrazte a zrychlete.



POZOR

Funkce Zero Start: akcelerátor se aktivuje, jakmile rychlost jízdy vpřed překročí 3 km/h.

Z bezpečnostních důvodů je výrobek zpočátku nastaven tak, aby nedošlo k nastartování ze zastavené polohy.

- Při jízdě na výrobku nakloňte během zatáčení tělo ve směru jízdy a pomalu otáčejte řídítka.
- Chcete-li výrobek zastavit, uvolněte akcelerátor a stiskněte brzdovou páčku (páčky).
- Pro sestoupení nejprve výrobek zcela zastavte. Sestupování z výrobku za jízdy může způsobit zranění.
- Před každým použitím zkontrolujte brzdy a jejich opotřebení, tlak v pneumatikách (doporučená hodnota je uvedena na boku pneumatiky), opotřebení kol, stav akcelerátoru a nabití baterie.

Seřízení:

Brzdové páčky a řídítka (Active Bike)

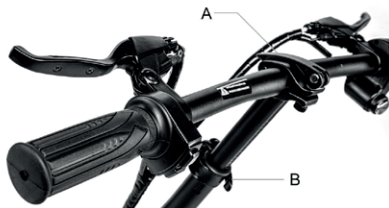

Sklon řídítek lze nastavit uvolněním páčky na řídítkách (A) a otočením řídítek nahoru/dolů.

Výšku řídítek lze nastavit uvolněním páčky na představci (B) a posunutím řídítek nahoru/dolů.

Po nastavení polohy opět zavřete páčku řídítek/představce.

Active Bike

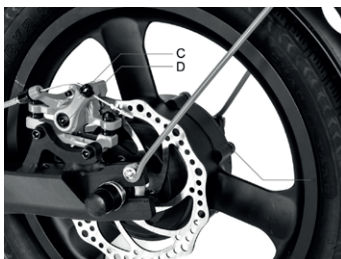
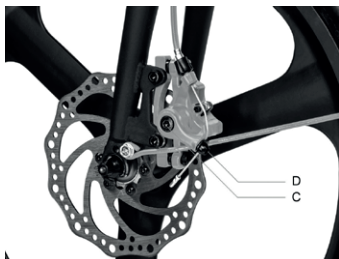

Pokud je brzda příliš utažená nebo příliš volná, použijte imbusový klíč pro povolení šroubu (C), poté seřídte brzdové lanko, (pokud je příliš utažené, zkrátte brzdové lanko směrem nahoru, pokud je příliš volné, zatáhněte brzdové lanko směrem dolů) a poté opět utáhněte šroub (C). Pokud je i po provedení prvního kroku brzdové obložení příliš volné nebo příliš těsné, může být nutné seřídit brzdovou destičku (pevná), což můžete provést pomocí imbusového klíče, kterým destičku (D) oddálíte nebo přiblížíte.

Active Sport

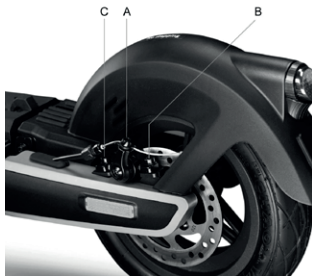

Pokud je brzda příliš utažená nebo příliš volná, povolte imbusovým klíčem šroub (A), poté seřídte brzdové lanko (pokud je příliš utažené, zkrátte brzdové lanko směrem nahoru, pokud je příliš volné, stáhněte brzdové lanko směrem dolů) a poté šroub (A) opět utáhněte.

Zkontrolujte správné zarovnání mezi brzdovým třmenem a kotoučem. Pomocí šroubů (B) a (C) v případě potřeby upravte polohu/vyrovnaní na kotouči.

Argento by Pininfarina KPF



Pokud je brzda příliš utažená nebo příliš povolena, povolte nebo utáhněte šroub (A).



Pokud je brzdová páčka i po provedení prvního kroku příliš měkká nebo příliš tvrdá, může být nutné operaci opakovat, dokud nebude dosaženo optimálního nastavení.



Pokud je brzda příliš utažená nebo příliš povolena, povolte nebo utáhněte šroub (A).

Pokud je brzdová páčka i po provedení prvního kroku příliš měkká nebo příliš tvrdá, může být nutné operaci opakovat, dokud nebude dosaženo optimálního nastavení.

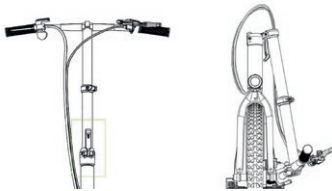
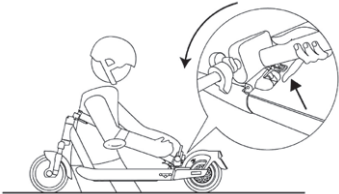
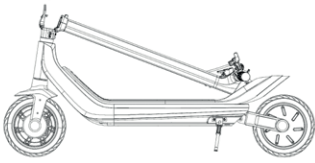
7. Složení a přeprava

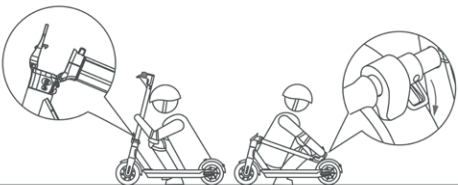
Active Bike	Active Sport
	
<p>Ujistěte se, že je elektrická koloběžka vypnutá. Rukou uchopte představec řídicí, zatáhněte za páčku a sklopte představec řídicí směrem k přednímu kolu.</p>	<p>Ujistěte se, že je elektrická koloběžka vypnutá. Rukou uchopte představec řídicí, zatáhněte za páčku, sklopte představec řídicí směrem k plošině a zahákněte.</p>
Argento by Pininfarina KPF	Active EVO / EVO SR
	
<p>Ujistěte se, že je elektrická koloběžka vypnutá. Rukou uchopte představec řídicí, zatáhněte za páčku, sklopte představec řídicí směrem k plošině a zahákněte.</p>	<p>Ujistěte se, že je elektrická koloběžka vypnutá. Přidrže představec řídicí rukou, uvolněte páčku zavíracího mechanismu, sklopte představec řídicí směrem k plošině a zahákněte.</p>
1210 Comfort AS	
	
<p>Ujistěte se, že je elektrická koloběžka vypnutá. Přidrže představec řídicí rukou, uvolněte páčku zavíracího mechanismu, sklopte představec řídicí směrem k plošině a zahákněte.</p>	

Po složení jej zvedněte za rám a držte jednou nebo oběma rukama. Tento výrobek se skládá pouze pro uložení v dopravním prostředku.



POZOR

Dbejte na pevné držení výrobku během přepravy. Pokud si nejste jisti, že dokážete udržet hmotnost výrobku, nepokračujte v přepravě se zvednutým výrobkem. Při náhlém pádu může výrobek způsobit vážné zranění a poškození.

8. Autonomie a výkon

Maximální dojezd a výkon vozidla závisí na několika proměnných:

Terén: jízda po hladkém povrchu znamená větší dojezd a výkon než jízda po nerovných cestách a do kopce.

Hmotnost uživatele: čím větší je hmotnost, tím kratší je dojezd a výkon vozidla.

Teplota: jízda na koloběžce ve velmi chladném nebo horkém prostředí ovlivňuje dojezd a výkon.

Rychlost a styl jízdy: plynulá a konstantní jízda prodlužuje dojezd. Neustálé zrychlování, zpomalování a manévrování výrazně snižuje dojezd. Nižší rychlost prodlužuje autonomii.

Údržba: včasné dobíjení, správná údržba a pravidelná kontrola tlaku v pneumatikách zvyšují dojezd a zajišťují stálý výkon v průběhu času.

Úroveň nabití baterie ovlivňuje výkon, čím je nižší, tím nižší je rychlostní výkon, zejména při stoupání.

9. Úschova, údržba a čištění



POZOR

Pokud jsou na těle výrobku skvrny, očistěte je vlhkým hadříkem. Pokud skvrny přetrvávají, naneste na ně neutrální mýdlo, vyčistěte je zubním kartáčkem a poté je otřete vlhkým hadříkem. Pokud jsou na plastových součástech škrábance, odstraňte je pomocí brusného papíru nebo jiného brusného materiálu. Výrobek nečistěte alkoholem, benzínem, parafínem ani jinými korozivními a těkavými chemickými rozpouštědly, aby nedošlo k jeho vážnému poškození. Výrobek nemýjte vysokotlakými proudy vody. Při čištění se ujistěte, že je výrobek vypnutý, nabíjecí kabel je odpojený a gumová krytka je uzavřená, protože prosakující voda může způsobit úraz elektrickým proudem nebo jiné vážné problémy. Vniknutí vody do baterie může způsobit poškození vnitřních obvodů, riziko požáru nebo výbuchu. Pokud existuje jakákoliv pochybnost, že do baterie vnikla voda, okamžitě přestaňte baterii používat a vraťte ji ke kontrole do technického servisu nebo k prodejci.

Pokud výrobek nepoužíváte, skladujte jej v uzavřeném prostoru na suchém a chladném místě. Neskladujte jej delší dobu venku nebo uvnitř automobilu. Nadměrné sluneční záření, přehřátí a nadměrný chlad urychlují stárnutí pneumatik a ohrožují životnost výrobku i baterie. Nevystavujte ji dešti ani vodě, neponořujte ji a nemýjte vodou.

Pravidelně kontrolujte utažení jednotlivých šroubových součástí, zejména os kol, skládacího a přepravního systému, systému řízení, brzdového systému, dobrý stav rámu, vidlic a odpružení. Matice a všechny ostatní samosvorné spojovací prvky mohou ztratit svou účinnost, proto je nutné tyto součásti pravidelně kontrolovat a dotahovat.

Stejně jako všechny mechanické součásti podléhá i tento výrobek opotřebení. Různé materiály a součásti mohou reagovat na opotřebení nebo únavu z namáhání různým způsobem. Pokud je životnost součásti překročena, může dojít k jejímu náhlému rozbití a zranění řidiče. Jakékoli praskliny, škrábance nebo změna barvy na vysoce namáhaných místech znamenají, že životnost součásti je již vyčerpána a je třeba ji vyměnit.

Zkontrolujte stav opotřebení pneumatik: nesmí být žádné prořezy, praskliny, cizí tělesa, abnormální otoky, chybějící části nebo jiná poškození. Tlak v pneumatikách je uveden v kapitole 10 tohoto návodu k obsluze.

Nepokoušejte se výrobek sami rozebírat nebo opravovat. Výměnu všech součástí koloběžky musí provádět autorizované servisní středisko, více informací získáte u svého prodejce nebo na internetových stránkách

www.platum.com/en/argento-e-mobility/

10. Konfigurace aplikace

Níže jsou uvedeny výrobky, které jsou vybaveny technologií Bluetooth a lze je kombinovat s aplikací Platum e-Mobility: Active EVO, EVO SR a 1210 Comfort AS.



Otevřete aplikaci a postupujte podle pokynů v příslušné službě aplikace.



Aplikace může vyžadovat různá oprávnění nezbytná pro její používání a funkčnost.

Verze aplikace mohla být ve vaší službě aplikací aktualizována. Doporučujeme neustále kontrolovat aktualizace aplikace, abyste mohli využívat nové funkce, a do svého zařízení vždy instalovat nejnovější verzi aplikace.

Nepoužívejte vaše zařízení během řízení.

11. Technický list

Obecné informace

	Active Bike	Active Sport	Argento by Pininfarina KPF
Rám	slitina hliníku	slitina hliníku	slitina hliníku
Odpružení	-	přední a zadní	zadní
Rychlost	L1: ≤ 6km/h L2: ≤ 20km/h L3: ≤ 25km/h (max.rychlost) *	L1: < 6km/h L2: ≤ 15km/h L3: ≤ 20km/h L4: ≤ 25km/h (max.rychlost) *	L1: ≤ 6km/h L2: ≤ 20km/h L3: ≤ 25km/h (max.rychlost) *
Maximální sklon **	21%	30%	22%
Brzdy	Přední a zadní kotoučová brzda	Přední elektronická brzda a zadní kotoučová	Přední bubnová brzda a zadní elektronická brzda
Pneumatiky	Velikost: 20" přední a 16" zadní s duší Tlak: 40 psi / 2.8 bar	Velikost: 10" bezdušové přední a zadní Tlak: 44 psi / 3 bar	Velikost: 10" s vnitřní duší Tlak: 30 psi / 2 bar
Maximální zatížení	120kg	120kg	100kg
Řidič	Zkontrolujte aktuální legislativu ve vaší zemi		
Provozní teplota	-5°C / 45°C	-5°C / 45°C	-5°C / 45°C
Stupeň ochrany	IPX4	IP55	IPX4
Doba nabíjení	zhruba 6 hodin	zhruba 7 hodin	zhruba 5 hodin
Autonomie**	až 35 km	až 80 km	až 40 km
Elektrický systém			
Jmenovitý výkon motoru	0.35kW; 350W bezkartáčový	0.5kW; 500W bezkartáčový	0.35kW; 350W bezkartáčový
Maximální výkon motoru	0.42kW; 420W	1kW; 1000W	0.6kW; 600W
Displej	LED	integrováný LED	integrováný LED
Baterie	36V 10.4Ah 374Wh	54V 12.5Ah 675Wh	36V 10Ah 360Wh
Nízkonapěťová ochrana	31V±0.5V	37.5V±0.5V	31V±0.5V
KERS	Ano	Ano	Ano
Světla	Přední a zadní LED	Přední, zadní a boční LED	Přední a zadní LED
Funkčnost	-	Směrové ukazatele aktivované senzorem	-
Míry			
Čistá hmotnost	18.7 kg	24 kg	19,5 kg
Hrubá hmotnost	23 kg	30 kg	22 kg

* Vždy dodržujte silniční předpisy a příslušné předpisy platné v zemi použití.

** V závislosti na hmotnosti řidiče, stavu vozovky a teplotě.

Obecné informace

	Active EVO	EVO SR
Rám	ocel	ocel
Odpružení	-	-
Rychlost	AR-MO-210005	AR-MO-220001
	L1: <= 6km/h L2: <= 20km/h L3: <= 25km/h (max.rychlost) *	L1: <= 6km/h L2: <= 15km/h L3: <= 20km/h (max.rychlost) *
		L1: <= 6km/h L2: <= 20km/h L3: <= 25km/h (max.rychlost) *
Maximální sklon **	15%	15%
Brzdy	Přední bubnová brzda a zadní elektronická brzda	Přední bubnová brzda a zadní elektronická brzda
Pneumatiky	Velikost: 10" s vnitřní duší Tlak: 36PSI / 2.5 BAR	Velikost: 10" s vnitřní duší Tlak: 36PSI / 2.5 BAR
Maximální zatížení	100kg	100kg
Řidič	Zkontrolujte aktuální legislativu ve vaší zemi	
Provozní teplota	-5°C / 45°C	-5°C / 45°C
Stupeň ochrany	IP54	IPX5
Doba nabíjení	zhruba 4 hodin	zhruba 4 hodin
Autonomie**	až 25 km	až 25 km
Elektrický systém		
Jmenovitý výkon motoru	0.35kW; 350W bezkartáčový	0.35kW; 350W bezkartáčový
Maximální výkon motoru	0.5kW; 500W	0.5kW; 500W
Displej	integrováný LED	integrováný LED
Baterie	36V 7.5Ah 270Wh	36V 7.5Ah 270Wh
Nízkonapěťová ochrana	31V±0.5V	31V±0.5V
Aktuální limit	17A±1A	17A±1A
KERS	Ano	Ano
Světla	Přední a zadní LED	Přední a zadní LED
Funkčnost	Bluetooth	Bluetooth
Míry		
Čistá hmotnost	15.4Kg	15.4Kg
Hrubá hmotnost	18.5Kg	18.5Kg

* Vždy dodržujte silniční předpisy a příslušné předpisy platné v zemi použití.

** V závislosti na hmotnosti řidiče, stavu vozovky a teplotě.

Obecné informace
1210 Comfort AS

Rám	Hliníková slitina
Odpružení	-
Rychlost	L1: ≤ 6km/h L2: ≤ 15km/h L3: ≤ 20km/h L4: ≤ 25km/h (Max speed) *
Maximální sklon **	15%
Brzdy	Přední bubnová brzda, zadní bubnová a elektrická brzda
Pneumatiky	Velikost: přední 12" s duší – tlak 40PSI/2.7 BAR zadní 10" s duší – tlak 30PSI/2 BAR
Maximální zatížení	120 kg
Řidič	Zkontrolujte aktuální legislativu ve vaší zemi
Provozní teplota	-0°C až 45 °C
Stupeň ochrany	IPX5
Doba nabíjení	Zhruba 6 hodin
Autonomie**	Až 30 km
Elektrický systém	
Jmenovitý výkon motoru	0,35 kW; 350 W bezkartáčový, 17 Nm
Maximální výkon motoru	0,5 kW; 500 W
Displej	Integrovaný barevný LED s držákem na smartphone
Baterie	36V 12,5Ah 450Wh
Nízkonapěťová ochrana	31V ± 0,5V
Aktuální limit	18A ± 1A
KERS	Ano
Světla	Přední a zadní LED
Funkčnost	Bluetooth
Míry	
Čistá hmotnost	18.2Kg
Hrubá hmotnost	23.7Kg

* Vždy dodržujte silniční předpisy a příslušné předpisy platné v zemi použití.

** V závislosti na hmotnosti řidiče, stavu vozovky a teplotě.

12. Řešení problémů

Chyba	Příčina	Řešení
Motor nefunguje	Elektrický problém, přítomnost chybového kódu	Požádejte o technickou asistenci
Hnací kolo se neotáčí	Problém na brzdách Motor je zablokován	Seřídte brzdy, pokud problém přetrvává, požádejte o technickou asistenci Zkontrolujte, zda je kolo správně utaženo, ověřte, zda se kolo otáčí bez zapnutí vozidla. Pokud problém přetrvává, požádejte o technickou pomoc
Motor se během provozu zastaví	Přehřátí motoru Přítomnost chybového kódu	Zastavte vozidlo a počkejte, až vychladne Požádejte o technickou asistenci
Po nabití se výrobek nezapne nebo se po pár kilometrech vypne	Poškozená baterie	Požádejte o technickou asistenci
Baterie se nenabíjí nebo se výrobek nezapne	Problémy připojení Baterie není připojena (modely s odnímatelnou baterií) Baterie je vybitá Poškozená baterie Problémy s nabíječkou	Požádejte o technickou asistenci Verificare se il connettore di alimentazione è collegato. Caricare la batteria al 100% Požádejte o technickou asistenci Sostituire il caricabatterie

Tabulka s chybovými kódy

Model	Chybový kód	Pokyny	Řešení
Active Bike	E01	Porucha motoru	Požádejte o technickou asistenci
	E02	Porucha displeje	Požádejte o technickou asistenci
	E03	Porucha brzd	Požádejte o technickou asistenci
	E04	Obecná porucha řídicí jednotky	Požádejte o technickou asistenci
	E05	Blokace motoru	Vypněte vozidlo, zkontrolujte a odstraňte všechny přítomné překážky, pokud se tím problém nevyřeší, požádejte o technickou asistenci
	E09	Chyba signálu řídicí jednotky	Požádejte o technickou asistenci
Active Sport	01	Porucha řídicí jednotky	Požádejte o technickou asistenci
	02	Porucha snímače HALL	Požádejte o technickou asistenci
	04	Poškozená baterie	Požádejte o technickou asistenci
	05	Přepětí baterie	Počkejte, automatické obnovení

Active Sport	06	Porucha brzdového snímače	Zkontrolujte polohu brzdové páčky
	07	Porucha akcelerátoru	Zkontrolujte polohu akcelerátoru
	09	Závada komunikace displeje	Požádejte o technickou asistenci
	10	Závada komunikace řídicí jednotky	Požádejte o technickou asistenci
	11	Přehřátí MOS	Počkejte, automatické obnovení
	12	Přehřátí elektromotoru	Počkejte, automatické obnovení
	15	Porucha snímače polohy	Požádejte o technickou asistenci
	16	Upozornění na pád vozidla	Počkejte, automatické obnovení
Argento by Pininfarina KPF	E01	Porucha motoru	Požádejte o technickou asistenci
	E02	Porucha MOS řídicí jednotky	Požádejte o technickou asistenci
	E03	Porucha snímače brzdové páčky	Požádejte o technickou asistenci
	E04	Porucha akcelerátoru	Požádejte o technickou asistenci
	E05	Nízkonapěťová ochrana	Nabijte baterii, pokud se problém nevyřeší, požádejte o technickou pomoc
	E06	Chyba signálu řídicí jednotky	Požádejte o technickou asistenci
	E07	Ochrana proti přepětí	Vypněte vozidlo, počkejte několik minut před jeho opětovným nastartováním, pokud nedojde k resetování, požádejte o technickou pomoc
	E08	Porucha OP ovladače	Požádejte o technickou asistenci
Active EVO EVO SR	E01	Porucha připojení motoru	Požádejte o technickou asistenci
	E02	Porucha MOS řídicí jednotky	Požádejte o technickou asistenci
	E03	Porucha snímače brzdové páčky	Požádejte o technickou asistenci
	E04	Porucha zrychlovací páčky	Požádejte o technickou asistenci
	E05	Nízkonapěťová ochrana	Nabijte baterii, pokud se problém nevyřeší, požádejte o technickou asistenci
	E06	Chyba signálu řídicí jednotky	Požádejte o technickou asistenci
	E07	Ochrana proti přepětí	Vypněte vozidlo, před opětovným nastartováním vozidla počkejte několik minut, pokud nedojde k resetování, požádejte o technickou asistenci
	E09	Anomálie na bloku motoru	Vypněte vozidlo, zkontrolujte a odstraňte všechny přítomné překážky, pokud se tím problém nevyřeší, požádejte o technickou asistenci

1210 Comfort AS	E01	Porucha motoru	Požádejte o technickou asistenci
	E02	Porucha MOS řídicí jednotky	Požádejte o technickou asistenci
	E03	Porucha snímače brzdové páčky	Požádejte o technickou asistenci
	E04	Porucha zrychlení	Požádejte o technickou asistenci
	E05	Nízkonapěťová ochrana	Nabijte baterii, pokud se problém nevyřeší, požádejte o technickou asistenci
	E06	Chyba signálu řídicí jednotky	Požádejte o technickou asistenci
	E07	Ochrana proti přepětí	Vypněte vozidlo, před opětovným nastartováním vozidla počkejte několik minut, pokud nedojde k resetování, požádejte o technickou asistenci
	E08	Porucha OP ovladače	Požádejte o technickou asistenci

13. Odpovědnost a obecné záruční podmínky

Řidič na sebe přebírá veškerá rizika spojená s nepoužíváním přilby a dalších ochranných pomůcek.

Řidič je povinen dodržovat příslušné místní předpisy upravující:

1. minimální povolený věk řidiče
2. omezení typu řidičů, kteří mohou výrobek používat
3. všechny ostatní regulační aspekty

Řidič je rovněž povinen udržovat výrobek v čistotě a v bezvadném stavu, pečlivě provádět bezpečnostní kontroly, za které odpovídá, jak je popsáno v předchozích bodech, nijak s výrobkem nemanipulovat a uchovávat veškerou dokumentaci týkající se údržby.

Společnost neodpovídá za způsobené škody a nenesे žádnou odpovědnost za škody způsobené na majetku nebo osobách v případech, kdy:

- výrobek je používán nesprávně nebo v rozporu s návodem k použití;
- na výrobku, po jeho zakoupení, jsou prováděny změny nebo zásahy na všech nebo některých jeho součástech.

V případě poruchy výrobku způsobené příčinami, které nelze přičítat chybnému chování řidiče, a pokud se chcete seznámit se všeobecnými záručními podmínkami, se obraťte na svého prodejce nebo navštivte internetové stránky

www.platum.com/en/argento-e-mobility/

Jakékoli poruchy nebo závady způsobené náhodnými událostmi a/nebo přičitatelné odpovědnosti Kupujícího, nebo používáním Výrobku, které není v souladu s jeho určením a/ nebo s ustanoveními technické dokumentace přiložené k Výrobku, nebo v důsledku neseřízení mechanických částí, přirozeného opotřebení opotřebitelných materiálů nebo způsobené chybami při montáži, nedostatečnou údržbou a/nebo používáním Výrobku, které není v souladu s návodem, jsou vždy vyloučeny z rozsahu Zákonné záruky na Výrobky.

Například je třeba považovat za vyloučené ze zákonné záruky na výrobky:

- škody způsobené nárazy, náhodnými pády nebo srážkami, propíchnutím;
- poškození způsobená používáním, vystavením nebo skladováním v nevhodném prostředí (např. přítomnost deště a/nebo bláta, vystavení vlhkosti nebo nadměrnému zdroji tepla, kontakt s pískem nebo jinými látkami);
- škody způsobené neseřízením mechanických částí, mechanických kotoučových brzd, řídítek, pneumatik atd. k provozu na pozemních komunikacích a/nebo jejich údržbě; nesprávná instalace a/nebo montáž dílů a/nebo součástí;
- přirozené opotřebení opotřebitelných materiálů: mechanické kotoučové brzdy (např. destičky, třmeny, kotouče, kabely), pneumatiky, plošiny, těsnění, ložiska, LED světla a žárovky, stojánek, řídítka, blatníky, gumové díly (plošina), svazky kabelových konektorů, masky a samolepky atd.;
- nesprávná údržba a/nebo nesprávné používání baterie výrobku;
- manipulace s částmi výrobku a/nebo jejich vynucení;
- nesprávnou nebo nedostatečnou údržbu nebo úpravu výrobku;
- nesprávné používání výrobku (např. nadměrné zatížení, použití v soutěžích a/nebo pro komerční pronájem nebo půjčování);
- údržba, opravy a/nebo technické zásahy na Výrobku prováděné neoprávněnými třetími stranami;
- škody na Výrobcích vzniklé v důsledku přepravy, pokud tuto přepravu provádí Kupující;
- poškození a/nebo závady vzniklé v důsledku použití neoriginálních náhradních dílů.

Dovolujeme si vás vyzvat, abyste se seznámili s nejaktuálnější verzí záručních podmínek, která je k dispozici na internetových stránkách www.platum.com/en/assistance/



POZOR

Zpracování vyřazených elektrických nebo elektronických zařízení (platí ve všech zemích EU a dalších evropských systémech s odděleným sběrem).

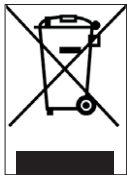

Tento symbol na výrobku nebo na obalu označuje, že s výrobkem se nesmí nakládat jako s běžným komunálním odpadem, ale musí být předán do příslušného sběrného místa pro recyklaci elektrických a elektronických zařízení (OEEZ).

Zajištěním správné likvidace tohoto výrobku pomůžete zabránit možným negativním dopadům na životní prostředí a zdraví, které by jinak mohly být způsobeny jeho nevhodnou likvidací. Recyklace materiálů pomáhá chránit přírodní zdroje.

Podrobnější informace o recyklaci a likvidaci tohoto výrobku získáte od místní služby pro likvidaci odpadu nebo v obchodě, kde jste jej zakoupili.

V každém případě musí být likvidace provedena v souladu s předpisy platnými v zemi nákupu.

Spotřebitelé jsou zejména povinni nelikvidovat OEEZ jako komunální odpad, ale podílet se na odděleném sběru tohoto druhu odpadu prostřednictvím dvou způsobů odevzdání:

- do městských sběrných center (nazývaných také sběrné dvory), přímo nebo prostřednictvím sběrných služeb městských společností, pokud jsou k dispozici;
- na prodejních místech nových elektrických a elektronických zařízení.

Zde je možné bezplatně odevzdat velmi malé OEEZ (s nejdelší stranou menší než 25 cm), zatímco větší lze odevzdat v režimu 1 za 1, tj. odevzdáním starého výrobku při zakoupení nového se stejnými funkcemi.

Kromě toho je režim 1 za 1 zaručen vždy při nákupu nového EEZ spotřebitelem, bez ohledu na velikost OEEZ.

V případě neoprávněné likvidace elektrického nebo elektronického zařízení mohou být uplatněny sankce stanovené platnými právními předpisy na ochranu životního prostředí (dle italské legislativy, je nutné ověřit předpisy platné v zemi použití/likvidace vozidla).

Pokud OEEZ obsahuje baterie nebo akumulátory, musí být odstraněny a podrobeny zvláštnímu oddělenému sběru.



POZOR

Zpracování vybitých baterií (platí ve všech zemích Evropské unie a v dalších evropských systémech s odděleným sběrem)

Tento symbol na výrobku nebo na obalu označuje, že s baterií se nesmí nakládat jako s běžným komunálním odpadem.

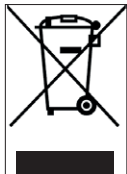

U některých typů baterií může být tento symbol použit v kombinaci s chemickým symbolem.

Pokud baterie obsahuje více než 0,0005% rtuti nebo 0,004% olova, přidávají se chemické symboly pro rtuť (Hg) nebo olovo (Pb).

Zajištěním správné likvidace baterií pomáháte předcházet možným negativním dopadům na životní prostředí a zdraví, které by jinak mohly být způsobeny jejich nevhodnou likvidací. Recyklace materiálů pomáhá chránit přírodní zdroje. V případě výrobků, které z důvodu bezpečnosti, výkonu nebo ochrany dat vyžadují pevné připojení k vnitřní baterii, musí být vyměněny pouze kvalifikovaným servisním personálem.

Po skončení životnosti výrobku jej odevzdejte do vhodných sběrů zaměřených na likvidaci elektrických a elektronických zařízení: tím zajistíte, že bude správně naloženo i s baterií uloženou uvnitř.

Podrobnější informace o způsobu likvidace použité baterie nebo výrobku získáte od místní služby pro likvidaci odpadu nebo v obchodě, kde jste výrobek zakoupili.

V každém případě musí být likvidace provedena v souladu s předpisy platnými v zemi nákupu.

Tento návod platí pre nasledujúce elektrické kolobežky:

**Active Bike, Active Sport, Argento by Pininfarina KPF,
Active EVO, EVO SR, 1210 Comfort AS**

Obsah

1. Bezpečnostné pokyny
2. Obsah balenia a montáž
3. Náhľad na výrobok
4. Nabitie a aktivácia batérie
5. Informácie o ovládaniach / Ovládací panel
6. Rýchly sprievodca
7. Skladanie a preprava
8. Jazdný dosah a výkony
9. Uchovávanie, údržba a čistenie
10. Technický list
11. Riešenie problémov
12. Zodpovednosť a všeobecné záručné ny

Návod na použitie
AR-MO-000002 REV. 0

Pokyny preložené z talianskeho originálu

Ďakujeme, že ste si vybrali tento výrobok.

Pre informácie, technickú podporu, pomoc a konzultáciu všeobecných záručných podmienok sa obráťte na svojho predajcu alebo navštívte stránku www.platum.com/en/argento-e-mobility/

1. Bezpečnostné pokyny

DÔLEŽITÉ! Pred používaním výrobku si prečítajte a pozorne dodržiavajte nasledujúce pokyny. Uchovajte tento návod pre budúce nahliadnutia alebo pre nových používateľov.

Venujte čas potrebný na to, aby ste sa naučili základné praktické postupy na zabránenie ťažkým úrazom, ku ktorým by mohlo dôjsť v prvých mesiacoch. Obráťte sa na svojho predajcu za účelom primeranej podpory v súvislosti so správnymi spôsobmi používania výrobku alebo kontaktu s organizáciou vhodného zaškolenia.

Podnik odmieta akúkoľvek priamu aj nepriamu zodpovednosť odvodenú od nesprávneho používania výrobku, nedodržania noriem cestnej premávky a pokynov uvedených v tomto návode, úrazy, nehody a spory spôsobené nedodržaním noriem a nelegálnymi činnosťami.

Tento výrobok sa používa na rekreačné účely, smie ho používať iba jedna osoba a nepoužíva sa na prepravu cestujúcich, preto ho nesmie používať viac ako jedna osoba súčasne.

Žiadnym spôsobom nemeňte účely použitia vozidla, tento výrobok nie je vhodný na akrobacie, súťaže, prepravu predmetov, vlečenie iných vozidiel alebo prívesov.

Elektrická kolobežka sa musí používať opatrne, pričom vždy dodržiavajte pravidlá stanovené zákonom o cestnej premávke v krajine použitia, aby ste zabránili nebezpečenstvám a venujte maximálnu pozornosť sebe a ostatným.



UPOZORNENIE

Požiadavky na jazdu:

Model kolobežky	Active Bike	Active Sport	Argento by Pininfarina KPF	Active EVO / EVO SR	1210 Comfort AS
Kód výrobku bez ukazovateľov smeru	AR-MO-210001	AR-MO-210004	PI-MO-210001	-	-
Kód výrobku so zahrnutými ukazovateľmi smeru	-	-	PI-MO-210002	AR-MO-210005 AR-MO-220001	-
Kód výrobku s dvoma ovládačmi brzd	-	-	-	AR-MO-220004 AR-MO-230002	AR-MO-220002
Hmotnosť MIN (kg)	30	30	30	30	30
Hmotnosť MAX (kg)	120	120	100	100	120
MIN vek *	14	14	14	14	14
MAX vek *	65	65	65	65	65
Výška (cm) MIN	120	120	120	120	120
Výška (cm) MAX	200	200	200	200	200

* Pred používaním výrobku si overte a riadte sa miestnymi normami platnými vo vzťahu k minimálnemu veku povolenému pre vodiča, obmedzeniam typov vodičov, ktorí môžu výrobok používať a samotnému používaniu tohto typu výrobku.

Vážená hladina akustického tlaku (hlučnosť) A v uchu vodiča je nižšia ako 70 dB(A).

Grafická forma bezpečnostných upozornení

Na identifikáciu bezpečnostných správ v tomto návode sa používajú nasledujúce grafické symboly označovania. Ich funkciou je priťahovať pozornosť čitateľa/používateľa na účely správneho a bezpečného používania výrobku.



UPOZORNENIE

Venujte pozornosť

Zvýrazňuje pravidlá, ktoré sa majú dodržiavať, aby sa zabránilo poškodeniu výrobku a/alebo výskytu nebezpečných situácií.



Zvyškové riziká

Zvýrazňuje prítomnosť nebezpečí, ktoré spôsobujú zvyškové riziká, ktorým používateľ musí venovať pozornosť, aby zabránil zraneniam alebo materiálnym škodám.

Všeobecné upozornenia



Je dôležité mať na pamäti, že keď sa nachádzate na verejnom mieste alebo na ceste, aj keď do písmena dodržiavate tento návod, nie ste imúnni voči zraneniam spôsobeným porušeniami alebo nevhodnými činnosťami podniknutými voči iným vozidlám, prekážkam alebo osobám. Zlé použitie výrobku alebo nedodržanie pokynov v tomto návode môžu spôsobiť vážne škody.

Tento výrobok je elektrické vozidlo. Čím rýchlejšie sa jazdí, tým dlhšia je brzdná vzdialenosť. Núdzové brzdenie na šmykľavých, zablatených, mokrých alebo zľadovatených vozovkách môže spôsobiť šmykanie kolies a stratu rovnováhy. Je potrebné udržať primeranú rýchlosť a bezpečnú vzdialenosť od ostatných vozidiel alebo peších. Väčšiu pozornosť venujte pri jazde na neznámych cestách. Neotvárajte stojan pri použití výrobku, riziko vážnych osobných zranení a poškodení výrobku.



Na mokrých cestách sa brzdná dráha značne zväčšuje a príľnavosť značne znižuje v porovnaní so suchými vozovkami!

Jazdite so zvýšenou pozornosťou, dodržiavajte vzdialenosti!

Pre vlastnú bezpečnosť vždy noste: prilbu, chrániče kolien a lakťov, aby ste sa chránili pred prípadnými pádmi a zraneniami pri jazde na výrobku. Pri požičení výrobku upozornite vodiča, aby nosil bezpečnostné prostriedky a vysvetlite mu, ako vozidlo používať. Aby sa zabránilo zraneniam, nepožičiavajte výrobok osobám, ktoré nevedia, ako ho používať. Vždy pred použitím výrobku noste topánky.

Deti sa s kolobežkou, ani s jej časťami nesmú hrať, ani sa im nemôže umožniť vykonávať zásahy čistenia alebo údržby.

Pri jazde na výrobku dajte pozor, aby ste deti a peších nevystrašili. Keď prechádzate za nimi, upozornite ich použitím zvončeka a brzdíte aplikáciou minimálnej rýchlosti 6km/h.



Informácie o frekvencii:

Frekvenčné pásmo zariadenia Bluetooth® je od 2,4000 GHz do 2,4835 GHz.

Maximálny výkon rádiovéj frekvencie prenášanej v týchto frekvenčných pásmach je 100 mW.

Pokyny a varovania o správaní sa počas jazdy

Podmienky	Náležité / predpokladané použitie	Nenáležité použitie
Vodiči	Jeden	Viac osôb, s deťmi alebo zvieratami
Bezpečnostné vybavenie	Prilba, chrániče kolien, chrániče lakťov, reflexná vesta	Žiadne vybavenie
Kontrola pred jazdou	Pred každým použitím skontrolujte brzdy a ich opotrebovanie, skontrolujte tlak pneumatík (na bočnej strane pneumatiky nájdete odporúčanú hodnotu), opotrebovanie kolies, akcelerátor a stav nabitia batérie Ak zistíte nezvyčajný hluk alebo akúkoľvek anomáliu, výrobok nepoužívajte a skontaktujte sa so svojím predajcom alebo s autorizovanou službou technickej pomoci	Výrobok nikdy nekontrolujte pred jazdou Výrobok používajte pri výskyte hluku a anomálií
Pri kráčaní výrobok tlačte	Nezrýchľujte Pri kráčaní na priechody pre chodcov kolobežku tlačte V zónach pre chodcov, ak v nich nie sú režimy pre chodcov (6 km/h) V preplnených zónach	Stlačte akcelerátor Veďte vozidlo na priechodoch pre chodcov Veďte vozidlo v zónach pre chodcov, ak v nich nie sú režimy pre chodcov (6 km/h) Veďte vozidlo v preplnených zónach
Da fermo	Osoba, ktorá vedie tento výrobok, musí byť schopná ľahko položiť obe chodidlá na zem, pričom uchopí riadidlá v správnej výške	Nebyť schopný udržať výrobok zastavený a v rovnováhe. Sedieť na výrobku v chode alebo pri zastavení
Guida in condizioni normali	Žiadny predmet zavesený na riadidlách	Predmety zavesené na riadidlách spôsobujú nestabilitu a počas manévrov môžu byť prekážkou
	Jazda s oboma rukami na riadidlách	Jazda s len jednou rukou alebo bez rúk
	Nepoužívajte zariadenia ako telefóny, smart hodinky, prehrávače hudby, slúchadlá	Používanie zariadení ako telefóny, smart hodinky, prehrávače hudby, slúchadlá
	Jazda s obomi chodidlami na plošine pohodlným a bezpečným spôsobom	Jazda s jedným alebo dvomi chodidlami mimo plošiny Je zakázané ukladať a koncentrovať záťaž na zadný blatník
	Jazda s prilbou a ochrannou výbavou	Jazda bez prilby a ochrannej výbavy
	Jazda na ľahko prístupných, hladkých a kompaktných cestách, vyhňte sa oblastiam s intenzívnou premávkou alebo preplneným oblastiam: napr. špecializovaná dráha pre cyklistov, povrchy s hladkou podlahou	Jazda na diaľnici, cestách na veľké vzdialenosti Jazda na frekventovaných cestách Jazda na nástupištiach Jazda v preplnených zónach Jazda na cestách s veľkou nevhodnosťou Jazda v blízkosti: roklín, zrázov, prístavov, morí, jazier a riek Nedodrievanie platných noriem a zákonov o cestnej premávke
	Dodržiavať platné miestne normy a zákony o cestnej premávke	
	Jazdíte vždy dopredu a dávajte pozor na všetky prekážky, vozidlá a blízky chodcov	Rozptyľovanie sa počas jazdy
	Pri zmene smeru sa uistite, či vás ostatní vidia, pričom znížte rýchlosť V každom prípade predvídajte trajektóriu a znížte rýchlosť pri súčasnom dodržaní zákona o cestnej premávke a rešpektujúc najzraniteľnejšie osoby	Náhla zmena smeru pri vysokej rýchlosti bez uistenia sa, či ste viditeľní Súčasná brzdenie a zatáčanie spôsobuje nestabilitu vozidla
	Vždy používajte smerovky, ak sú na vozidle	Nepoužívanie smeroviek
Spomaľte v prítomnosti chodcov	Zrýchlenie alebo udržanie konštantnej rýchlosti v prítomnosti chodcov	
Používanie režimu chodcov v zónach pre chodcov (6 km/h)	Vedenie bez použitia režimu chodcov v zónach pre chodcov (6 km/h)	
Upozornenie na svoju vlastnú prítomnosť zvončekom	Neupozornenie na svoju vlastnú prítomnosť zvončekom	
Neregulárne podmienky na ceste: umelé pahorky / terasy / hrbofaty povrch vozovky	Jazda pri miernej rýchlosti Jemne zohnite kolena pre lepšiu absorpciu končatín pri prechode na nepravidelný povrch	Jazda pri vysokej rýchlosti Zrýchlenie na pahorkoch a výmoloch, zostupovanie na terasách, preskakovanie prekážok, vystupovanie na nástupištiá, strnulá jazda

Podmienky	Náležité / predpokladané použitie	Nenáležité použitie
Správanie: v zákrute, pri zjazde, v prítomnosti prekážok, blízkych vozidiel a chodcov	Dodržiavanie bezpečnej vzdialenosti Prestaňte zrýchľovať Brzdenie a spomaľovanie Jazda pri miernej rýchlosti a bezpečné brzdenie Venujte pozornosť bránam a iným prekážkam vo výške	Nedodržiavanie bezpečnej vzdialenosti Zrýchľovanie Jazda pri vysokej rýchlosti, náhle brzdenie Prechod pod prekážkami vo výške
Podmienky viditeľnosti	Jazdíte iba v prípade, ak je dostatočné svetlo, aby ste mohli jazdiť bezpečne. V prípade jazdy v nepriaznivých svetelných podmienkach (polhodinu po západe slnka, za tmy a šera aj cez deň, v prípade, ak poveternostné podmienky znemožňujú viditeľnosť vozovky, pri prechode do tunelov) nezabudnite aktivovať svetlá vozidla a noste reflexné vesty alebo pásy	Jazda v nepriaznivých svetelných podmienkach s vypnutými svetlami a bez použitia reflexnej vesty alebo pásov
Meteorologické podmienky	Jazda v optimálnych poveternostných podmienkach (bez dažďa)	Guida in condizioni avverse: sotto la pioggia, quando nevicca, in presenza di ghiaccio o fango sulla strada, forte vento, in caso di nebbia.
Parkovanie	V príslušných zónach bez toho, aby ste bránili premávke vozidiel a pohybu chodcov Na hladkých povrchoch, pričom zabezpečte stabilitu Vozidlo vypnite a vždy použite zariadenie proti krádeži Použite stojan z výbavy	Kdekoľvek, bránenie premávke vozidiel a pohybu chodcov Na neznámych povrchoch a bez zabezpečenia stability Nechaj vozidlo zapnuté, bez dozoru a bez zariadenia proti krádeži
Praktizovanie extrémnych športov/akrobacií	NIE	ÁNO Jazda v blízkosti: roklin, zrázov, prístavov, morí, jazier a riek Jazda nad mlákami Súperenie s inými vozidlami
Vystaviť výrobok silným nárazom	NIE	ÁNO skákať nad vecami alebo osobami, skákať nad schodmi alebo z výšky

Čo urobiť po páde:

Overte, či páka akceleračora funguje správne. Za týmto účelom zrýchlite a spomaľte niekoľkokrát.

Vždy overte, či brzdy fungujú správne. Ak to chcete urobiť, zostúpte z vozidla, potlačte ho dopredu a zabrzdíte, aby ste sa uistili, či odpovedá na ovládania.

Skontrolujte, či všetky komponenty vozidla sú na svojom mieste a bezpečne upevnené.

Skontrolujte opotrebovanie a tlak pneumatík (odporúčanú hodnotu nájdete na boku pneumatiky).











Skontrolujte opotrebovanie brzd a káblov.



Brzdy by sa mohli počas použitia zohriať. Nedotýkajte sa ich po použití.

2. Obsah balenia a montáž

Zmontovaný výrobok, riadidlá sa musia namontovať s príslušnými skrutkami obsiahnutými v balení.

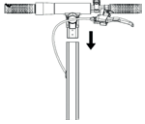
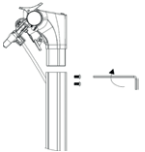
Model	Referenčný obrázok	V balení	Montáž riadidiel
Active Bike		<p>nabíjačku batérií nabíjací kábel koleso / blatník / svetlomiet / predné svetlo 1 skrutku, 1 maticu, 2 podložky pod maticu Imbusový kľúč 5 vidlicový kľúč 10-8 2 štartovacie kľúče</p>	 <p>Riadidlá namontujte na predstavec a stlačte páku</p> 
Active Sport		<p>nabíjačku batérií nabíjací kábel 7 skrutky M4 Imbusový kľúč 2,5 Imbusový kľúč 4 a 5 adaptér na hustenie pneumatík krúžok uzatváracieho systému</p>	    
Argento by Pininfarina KPF		<p>nabíjačku batérií nabíjací kábel 2 skrutky M5 a 2 podložky pod matice Imbusový kľúč 3</p>	 

Active Evo
EVO SR



Nabíjačka batérií
nabíjací kábel
4 skrutky M6
imbusový kľúč

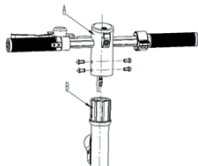

1210
Comfort AS



Nabíjačka
batérií,
nabíjacie
káble, 4
skrutky, 5 m
3 imbusové kľúče

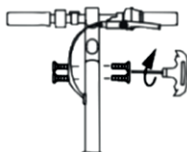

Prechody:

- Vyberte výrobok z balenia
- Otvorte stojan a skontrolujte stabilitu výrobku

Pokyny pre Active Sport

- Otvorte predstavec riadiel a upevnite ho zatvorením páky uzatváracieho mechanizmu
- Napájací kábel displeja pripojte k hlavnej kabeláži
- Riadidlá namontujte na predstavec (nepomliaždite káble)
- Skrutky na predstavci utiahnite kľúčom vo výbave
- Namontujte krúžok uzatváracieho systému
- Vykonajte nastavenie uzatváracieho mechanizmu predstavca*

Pokyny pre Argento by Pininfarina KPF





- Otvorte predstavec riadiel a upevnite ho zatvorením páky uzatváracieho mechanizmu
- Napájací kábel displeja pripojte k hlavnej kabeláži
- Riadidlá namontujte na predstavec (nepomliaždite káble)
- Skrutky na predstavci utiahnite kľúčom vo výbave
- Vykonajte nastavenie uzatváracieho mechanizmu predstavca*

Pokyny Active EVO/ EVO SR

- Otvorte predstavec riadiel a upevnite ho zatvorením páky uzatváracieho mechanizmu
- Napájací kábel displeja pripojte k hlavnej kabeláži (ak je to potrebné)
- Riadidlá namontujte na predstavec (nestláčajte káble)
- Vložte a utiahnite skrutky na predstavci kľúčom vo výbave
- Vykonajte nastavenie uzatváracieho mechanizmu predstavca* (ak je to potrebné)

Pokyny 1210 Comfort AS

- Otvorte predstavec riadiel a upevnite ho ohnutím páky uzatváracieho mechanizmu
- Pripojte napájací kábel displeja k hlavnej kabeláži (ak je to potrebné)
- Riadidlá namontujte na predstavec (nestláčajte káble)
- Skrutky na predstavci utiahnite kľúčom vo výbave
- Nastavte uzatvárací mechanizmus predstavca* (ak je to potrebné)

Model	Referenčný obrázok	* Nastavenie
Active Sport		<p>Na vonkajšej časti mechanizmu sa nachádza skrutka so šesťuholníkovou drážkou. Ak je predstavec riadidiel málo stabilný po zatvorení, nastavte skrutku mechanizmu tak, aby stačila na zvýšenie stability predstavca.</p>
Argento by Pininfarina KPF		<p>Vnútri mechanizmu sa nachádza kľúč na šesťhranné matice. Ak je predstavec riadidiel málo stabilný po zatvorení, nastavte skrutku mechanizmu tak, aby stačila na zvýšenie stability predstavca.</p>
Active EVO EVO SR		<p>Vnútri mechanizmu sa nachádza kľúč na šesťhranné matice. Ak je predstavec riadidiel málo stabilný po zatvorení, nastavte skrutku mechanizmu tak, aby stačila na zvýšenie stability predstavca.</p>
1210 Comfort AS		<p>Vnútri mechanizmu sa nachádza šesťuholníkový kolík. Ak je predstavec riadidiel málo stabilný po zatvorení, nastavte kolík mechanizmu tak, aby to stačilo na zvýšenie stability predstavca.</p>

Návod na montáž kolesa Active Bike



Prechody:

1. Z balenia vyberte predné koleso
2. Odmontujte a odoberte rýchle uvoľnenie z predného kolesa
3. Rýchle odopínanie pripojte k vidlici
4. Vyberte a namontujte predný blatník a svetlomet so skrutkou, maticou a podložkami pod maticu vo výbave
5. Pritlačte tyče blatníka na vidlici
6. Overte, či svorka brzd nie je v kontakte s tyčou
7. Vykonajte nastavenie uzatváracieho mechanizmu predstavca

UPOZORNENIE

Výrobok správne zmontujte. V prípade, ak sa pri montáži zistí výrobná chyba, nejasné prechody alebo ťažkosti pri samotnej montáži alebo pri nastaveniach, na kolobežke nejazdite a kontaktujte svojho predajcu alebo navštívte stránku www.platum.com/en/argento-e-mobility/ za účelom získania technickej pomoci.

Nepoužívajte príslušenstvo a/alebo prídavné diely neschválené výrobcom.

Zabráňte prístupu detí k plastovým častiam (vrátane obalových materiálov) a malým častiam, ktoré môžu spôsobiť dusenie.

Je zakázané upravovať alebo meniť výrobok a jeho časti akýmkoľvek spôsobom, mohlo by to poškodiť jeho účinnosť, konštrukciu a spôsobiť škody. Prípadné rezné hrany spôsobené nesprávnym použitím, prasklinami alebo poškodeniami výrobku odstráňte. Ak sa zistí nejaká výrobná chyba, nezvyčajný hluk alebo nejaká porucha, na kolobežke nejazdite a kontaktujte svojho predajcu alebo navštívte stránku www.platum.com/en/argento-e-mobility/ pre získanie technickej pomoci.

3. Náhľad na výrobok

V perspektíve neustáleho technického rozvoja si výrobca vyhradzuje právo zmeniť výrobok bez predchádzajúceho upozornenia, bez automatickej aktualizácie tohto návodu.

Informácie a revízie tohto návodu nájdete na stránke www.platum.com/en/argento-e-mobility/

Active Bike



Active Sport

1. Zvonček
2. Brzdová páka
3. Svorka uzatváracieho systému
4. Páka skladacieho mechanizmu
5. Plošina
6. Uzatvárací hák
7. Zadné svetlo
8. Kotúčová brzda
9. Voľnobežné koleso
10. Zadná tlmená vidlica
11. Smerovky
12. Stojan
13. Nabijací port
14. Rám
15. Hnacie koleso
16. Predná tlmená vidlica
17. Predné svetlo
18. Akcelerátor





1. Akcelerátor
2. Displej
3. Svorka uzatváracieho systému
4. Ovládač smeroviek
5. Páka brzdy
6. Nabíjací port
7. Plošina
8. Uzatvárací hák
9. Zadná tlmená vidlica
10. Motor a elektronická brzda
11. Stojan
12. Rám
13. Bubnová brzda
14. Predná vidlica
15. Páka skladacieho mechanizmu
16. Predné svetlo

Active EVO

1. Displej
2. Multifunkčné tlačidlo
3. Páka elektrickej brzdy (EVO SR)
4. Ovládač smeroviek
5. Hák uzatvárania tyče riadiel
6. Páka brzdy
7. Brzdový kábel
8. Plošina
9. Zadný blatník
10. Uzatváracia spona tyče riadiel
11. Zadné svetlo
12. Zadné motorové koleso
13. Nabíjací port
14. Stojan
15. Predná brzda
16. Predné koleso
17. Páka uzatváracieho mechanizmu
18. Bezpečnostný hák
19. Predné svetlo
20. Rukoväť
21. Akcelerátor
22. Kombinovaný visiaci zámok
(len AR-MO-230002)

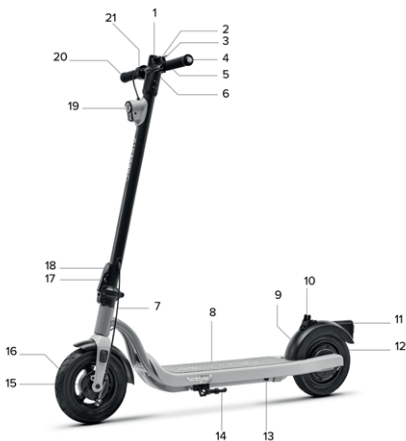



1. Akcelerátor
2. Uzatváracia spona stĺpika riadenia
3. Podpera na smartfón
4. Indikátory smeroviek
5. Brzdová páka so začleneným zvončekom
6. Predné svetlo
7. Páka sklopného mechanizmu
8. Predný blatník
9. Voľné koleso s bubnovou brzdou
10. Priestor batérie
11. Nabijací port
12. Motorové koleso s bubnovou brzdou
13. Zadné svetlo
14. Zadný blatník
15. Uzáver stĺpika riadenia
16. Plošina
17. Kombinačný zámok
18. Displej
19. Smerovka
20. Páka brzdy

Návod pre kombinačný zámok (AR-MO-220002/AR-MO-230002)

Prednastavené heslo: 0000.

Osobné nastavenie kombinácie: uistite sa, či ste aktuálnu kombináciu zadali správne. Potom posuňte volič zmeny (A) v smere označenom symbolom trojuholníka (B) a nastavte novú požadovanú kombináciu. Nakoniec uveďte volič zmeny do pôvodnej polohy.

Použitie zámky: ak je zadaná kombinácia správna, vytiahnite oceľový kábel zo stĺpika riadenia kolobežky. Obtočte kábel okolo stĺpika alebo pevného predmetu a vložte ho do otvoru na zámku (C). Zmeňte číselnú kombináciu náhodným spôsobom na zablokovanie. Po aktivácii zámku odblokovacie tlačidlo (D) sa už nebude dať stlačiť, kým sa znovu nezadá správna kombinácia na odblokovanie.





4. Nabitie a aktivácia batérie



Pri prvom použití výrobok nabite na 100 %. Uistite sa, či výrobok, nabíjačka batérií a nabíjací port sú suché.

Návod:

Otvorte stojan.

Kolobežku vypnite.

Model	Referenčný obrázok	Návod
Active Bike		<ul style="list-style-type: none">- Odstráňte gumový kryt z nabíjacej zásuvky- Nabíjačku batérií pripojte k nabíjaciemu portu a následne k elektrickej zásuvke.- Keď je výrobok úplne nabitý, svetlo na nabíjačke batérií sa zmení z červeného (nabíja sa) na zelené (nabitie dokončené).- Po nabití zatvorte gumový kryt na nabíjacej zásuvke- Nabíjačku batérií odpojte zo zásuvky
Active Sport		<ul style="list-style-type: none">- Odstráňte gumový kryt z nabíjacej zásuvky- Nabíjačku batérií pripojte k nabíjaciemu portu a následne k elektrickej zásuvke.- Keď je výrobok úplne nabitý, svetlo na nabíjačke batérií sa zmení z červeného (nabíja sa) na zelené (nabitie dokončené).- Po nabití zatvorte gumový kryt na nabíjacej zásuvke- Nabíjačku batérií

<p>Argento by Pininfarina KPF</p>	 <p>The image shows a silver and black electric scooter. A callout box on the left shows a close-up of the front wheel and deck area, highlighting the battery cover location.</p>	<ul style="list-style-type: none"> - Odstráňte gumený kryt z nabijacej zásuvky - Nabijačku batérií pripojte k nabíjacímu portu a následne k elektrickej zásuvke. - Keď je výrobok úplne nabitý, svetlo na nabíjačke batérií sa zmení z červeného (nabíja sa) na zelené (nabítie dokončené). - Po nabití zatvorte gumený kryt na nabijacej zásuvke - Nabijačku batérií odpojte zo zásuvky
<p>Active EVO EVO SR</p>	 <p>The image shows a silver and black electric scooter. A callout box on the right shows a close-up of the rear wheel and deck area, highlighting the battery cover location.</p>	<ul style="list-style-type: none"> - Odstráňte gumený kryt z nabijacej zásuvky. - Pripojte nabijačku batérií k stenovej zásuvke a následne k nabíjacímu portu. - Keď je výrobok úplne nabitý, svetlo na nabíjačke batérií sa zmení z červeného (nabíja sa) na zelené (nabítie dokončené). - Po nabití opäť nasadte gumený kryt na nabíjaciu zásuvku. - Oddeľte nabijačku batérií z nabíjacieho portu a následne zo stenovej zásuvky.
<p>1210 Comfort AS</p>	 <p>The image shows a black electric scooter. A callout box on the left shows a close-up of the rear wheel and deck area, highlighting the battery cover location.</p>	<ul style="list-style-type: none"> - Odstráňte gumený kryt z nabijacej zásuvky. - Pripojte nabijačku batérií do elektrickej zásuvky a potom do nabíjacieho portu elektrickej kolobežky. - Keď je výrobok úplne nabitý, svetlo na nabíjačke batérií sa zmení z červeného (nabíja sa) na zelené (nabítie dokončené). - Po nabití opäť nasadte gumený kryt na nabíjaciu zásuvku. - Oddeľte nabijačku batérií od elektrickej zásuvky a potom od nabíjacieho portu elektrickej kolobežky.

Na opätovné nabíjanie tohto výrobku používajte IBA dodanú nabíjačku batérií.

Model	Model nabíjačky batérií	Výstupné napätie	Čas nabíjania
Active Bike	XHK-800B-4220	42V – 2A	6 h
Active Sport	XVE126-6300180	63V – 1.8A	7 h
Argento by Pininfarina KPF	HLT-180-4202000	42V – 2A	5 h
Active EVO / EVO SR	FY0634201500	42V – 1.5A	4 h
1210 Comfort AS	XVE083-4200200	42V – 2A	6 h

Použitie iného typu nabíjačky môže výrobok poškodiť alebo spôsobiť ďalšie potenciálne riziká.

Nikdy nenabíjajte výrobok bez dozoru. Nezapínajte výrobok počas nabíjania.

Po každom použití batériu úplne nabite, aby ste predĺžili jej životnosť. Nenabíjajte výrobok ihneď po použití. Pred opätovným nabitím nechajte výrobok asi jednu hodinu vychladnúť.

Výrobok sa nesmie nabíjať predĺžene. Nadmerné nabitie skracaie životnosť batérie a spôsobuje ďalšie potenciálne riziká.

Odporúča sa nedovoliť, aby sa vozidlo úplne vybil, čím sa zabráni poškodeniu batérie.

Poškodenie spôsobené chýbajúcim predĺženým nabitím je nezvratné a nie je kryté obmedzenou zárukou. Keď dôjde k poškodeniu, batéria sa nemôže dobíť (je zakázané demontáž batérie nekvalifikovanými osobami, keďže by to mohlo vyvolať zásahy elektrickým prúdom, skraty alebo dokonca aj bezpečnostné nehody značného rozsahu). Ak budete neprítomní po isté obdobie, napríklad, z dôvodu dovolenky, a zveríte zariadenie tretím osobám, nechajte ho v stave čiastočného nabitia (20 % - 50 % nabitia), nie úplne nabité.

Pravidelne vykonávajte vizuálne prehliadky nabíjačky batérií a káblov nabíjačky batérií. Ak kábel nabíjačky batérií vykazuje jasné poškodenia, nepoužívajte ho, aby ste zabránili ďalším poškodeniam/rizikám, prosíme, aby ste sa s nami skontaktovali za účelom výmeny.

Varovania v súvislosti s batériou

Batéria je zložená z článkov z lítiových iónov a chemických prvkov nebezpečných pre zdravie a prostredie. Výrobok nepoužívajte, ak vydáva zápach, látky alebo nadmerné teplo.

Výrobok alebo batériu nelikvidujte spolu s odpadom z domácnosti. Konečný používateľ je zodpovedný za likvidáciu elektrických a elektronických zariadení a batérií v zhode so všetkými platnými normami.

Nepoužívajte použité, chybné a/alebo neoriginálne batérie, batérie iných modelov alebo značiek.



Batériu nenechávajte v blízkosti ohňa alebo tepelných zdrojov. Riziko požiaru a výbuchu.

Neotvárajte ani nedemontujte batériu, ani neudierajte, nehádzte, nevítajte ani nepripájajte predmety k batérii.

Nedotýkajte sa prípadných niknutých látok z batérie, keďže obsahujú nebezpečné látky. Nedovoľte, aby sa deti alebo zvieratá dotýkali batérie.

Neprebíjajte batériu, ani ju neuvádzajte do skratu. Riziko požiaru a výbuchu. Batériu neponárajte, ani nevystavujte vode, dažďu alebo iným kvapalným látkam.

Nevystavujte batériu priamemu slnečnému svetlu, nadmernému teplu alebo chladu (napríklad, nenechávajte výrobok alebo batériu v aute pod priamym slnečným svetlom na dlhé obdobie), v prostredí obsahujúcom výbušné plyny alebo plamene.

Neprepravujte ani neuchovávajte batériu spolu s kovovými predmetmi, ako ihlice, náhrdelníky atď. Kontakt medzi kovovými predmetmi a kontaktmi batérie môže spôsobiť skraty, ktoré vyvolajú fyzické poškodenia alebo smrť.

5. Informácie o ovládaniach / Ovládací panel

Active Bike



Štartovací blok (A), na zapnutie/vypnutie displeja vložte kľúč do štartovacieho bloku a otočte kľúčom doprava.

Funkčné tlačidlo (B): krátko stlačte 1-krát tlačidlo (B) na voľbu požadovanej úrovne rýchlosti.

Akcelerátor (C): otočte rukoväť smerom nadol na zrýchlenie.

Predná brzda (D): stlačte páku na brzdenie

Zadná brzda (E): stlačte páku na brzdenie

Svetlomety: stlačte raz tlačidlo (F) na zapnutie/ vypnutie.

Zvonček: stlačte raz tlačidlo (G) na uvedenie do činnosti

Active Sport

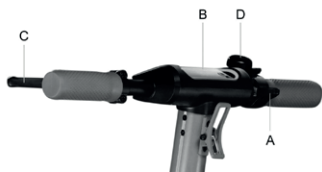

Akcelerátor (A): stlačte smerom nadol na zrýchlenie.

Tlačidlo zapnutia (B): stlačte pre zapnutie/ vypnutie výrobu.

Páka brzdy (C): pritiahnite páku na brzdenie

Zmena úrovne rýchlosti: stlačte 2-krát tlačidlo (B) pre výber požadovanej úrovne.

Svetlomety: stlačte 1-krát tlačidlo (B) pre ich zapnutie/vypnutie.

Zvonček: stlačte 1-krát tlačidlo (D) pre uvedenie do činnosti

Argento by Pininfarina KPF



Aktivácia smeroviek
(ak sú prítomné)

Akcelerátor (A): stlačte smerom nadol na zrýchlenie.

Tlačidlo zapnutia (B): Stlačte pre zapnutie/ vypnutie výrobu.

Páka brzdy (C): pritiahnite páku na brzdenie

Zmena úrovne rýchlosti: stlačte 1-krát tlačidlo (B) pre výber požadovanej úrovne.

Stlačte rýchlo 3-krát po sebe pre zmenu km/h na Mph.

Stlačte rýchlo 4-krát po sebe pre zmenu ODO na TRIP.

Svetlomety: stlačte 2-krát tlačidlo (B) pre ich zapnutie/vypnutie.

Zvonček: stlačte 1-krát tlačidlo (D) pre uvedenie do činnosti

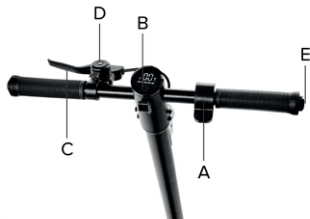

- A. Akcelerátor
- B. Multifunkčné tlačidlo
- C. Brzdová páka
- D. Zvonček
- E. Ovládače smerových svetiel (ak sú namontované)

Popis príkazov:

- A. Akcelerátor: stlačením tlačidla nadol zrýchlite
- B. Multifunkčné tlačidlo
 - Zapnutie/vypnutie: dlhým stlačením zapnete alebo vypnete elektrický skúter.
 - Svetlá: dvojitým stlačením zapnete alebo vypnete svetlá.
 - Režim rýchlosti: stlačte raz, aby ste zvolili požadovanú úroveň rýchlosti.
- Jednotka merania (km/h-mpH): stlačte trikrát na výber jednotky merania.
- C. Brzdová páka: stlačením páky zabrzdíte.
- D. Zvonček: stlačte raz alebo niekoľkokrát na ovládanie.
- E. Ovládanie smerového ukazovateľa: stlačením raz aktivujete alebo deaktivujete smerový ukazovateľ.

**UPOZORNENIE****Funkcia Zero Start:**

Akcelerátor sa dostane do činnosti, keď rýchlosť posuvu presiahne 3 km/h. Tempomat sa deaktivuje pri prvom stlačení akcelerátora alebo brzdy.

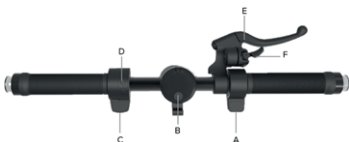
EVO SR

- A. Akcelerátor
- B. Multifunkčné tlačidlo
- C. Ovládanie brzdy
- D. Ovládanie ukazovateľa smeru
- E. Brzdová páka
- F. Zvonček

Popis príkazov:

- A. Akcelerátor: stlačte ho, aby ste zrýchlili
- B. Multifunkčné tlačidlo
 - Zapnutie/vypnutie: dlhým stlačením zapnete alebo vypnete elektrický skúter.
 - Svetlá: dvojitým stlačením zapnete alebo vypnete svetlá.
- Režim rýchlosti: stlačte raz, aby ste zvolili požadovanú úroveň rýchlosti.
- Jednotka merania (km/h-mpH): stlačte trikrát na výber jednotky merania.
- C. Ovládanie brzdy: stlačte tlačidlo nadol, aby ste zabrzdili
- D. Ovládanie ukazovateľa smeru: stlačte jedenkrát na aktiváciu alebo deaktiváciu ukazovateľa smeru.
- E. Brzdová páka: stlačením páky zabrzdíte.
- F. Zvonček: stlačte jedenkrát alebo viackrát, aby ste ovládali

**UPOZORNENIE****Funkcia Zero Start:**

Akcelerátor sa dostane do činnosti, keď rýchlosť posuvu presiahne 3 km/h. Tempomat sa deaktivuje pri prvom stlačení akcelerátora alebo brzdy.

**UPOZORNENIE****Funkcia Zero Start:**

Akcelarátor sa dostane do činnosti, keď rýchlosť posuvu presiahne 3 km/h. Tempomat sa deaktivuje pri prvom stlačení akcelarátoru alebo brzdy.

- A. Multifunkčné tlačidlo
- B. Akcelarátor
- C. Ovládanie smeroviek
- D. Zvonček

E. Brzdová páka

Opis ovládačov:

A. Multifunkčné tlačidlo:

- zapnutie a vypnutie: podržte dlho stlačené tlačidlo na aktiváciu alebo deaktiváciu elektrickej kolobežky.
- svetlá: krátko stlačte tlačidlo na zapnutie alebo vypnutie svetiel.
- režim rýchlostí: stlačte dvakrát po sebe tlačidlo na výber požadovanej úrovne rýchlosti.
- jednotka miery (km/h-mpH): stlačte tlačidlo trikrát v rýchlom slede na výber požadovanej jednotky miery.

B. Akcelarátor:







- zrýchlite stlačením páky smerom dole. C. Ovládanie smeroviek:
- stlačte jedenkrát na aktiváciu alebo deaktiváciu smerovky.

D. Zvonček:

- stlačte jeden alebo viackrát na aktiváciu.

E. Brzdová páka:

- brzdíte stlačením páky.

Model	Referenčný obrázok	Symboly
Active Bike	 <p>Diagram of the Active Bike instrument cluster. It features a circular display with a digital speedometer at the top showing '200 km/h' and a digital odometer at the bottom showing '0000 km'. There are four horizontal bars at the top representing battery level. A central button is labeled 'M'. Numbered callouts 1 through 6 point to various features: 1 (battery level), 2 (speedometer), 3 (odometer), 4 (trip meter), 5 (mode button), and 6 (cruise control indicator).</p> <div data-bbox="171 368 371 416" style="border: 1px solid black; padding: 5px;">  UPOZORNENIE </div> <p>Funkcia Zero Start: Akcelerátor sa dostane do činnosti, keď rýchlosť posuvu presiahne 3 km/h. Tempomat sa deaktivuje pri prvom stlačení akcelerátora alebo brzdy.</p>	<ol style="list-style-type: none"> 1. Úroveň batérie: úroveň batérie je označená 4 čiarkami. 2. Tachometer: zobrazuje aktuálnu rýchlosť kolobežky 3. ODO: Celková prejdená vzdialenosť. 4. TRIP: Vzdialenosť jednotlivej relácie. 5. Podržte stlačené na 4 sekundy tlačidlo (5) na zmenu z TRIP na ODO 6. Úroveň 1 - režim pre chodcov - Na displeji sa ukáže 1. Úroveň 2 - Na displeji sa ukáže 2. Úroveň 3 - Na displeji sa ukáže 3. <p>Cruise Control (Tempomat): Udržiavanie rýchlosti. Aktivuje sa po udržaní rýchlosti na niekoľko sekúnd. Displej vydá krátky tón.</p>
Active Sport	 <p>Diagram of the Active Sport instrument cluster. It has a rectangular display with a digital speedometer in the center showing '88.8'. Above the speedometer are five battery level bars. Below the speedometer are various indicators: a warning triangle, 'ECO', 'D', 'S', 'M', and a plus sign. Numbered callouts 1 through 9 point to these features.</p> <div data-bbox="171 768 371 816" style="border: 1px solid black; padding: 5px;">  UPOZORNENIE </div> <p>Funkcia Zero Start: Akcelerátor sa dostane do činnosti, keď rýchlosť posuvu presiahne 3 km/h. Tempomat sa deaktivuje pri prvom stlačení akcelerátora alebo brzdy.</p>	<p>Úroveň batérie: úroveň batérie je označená 5 čiarkami.</p> <ol style="list-style-type: none"> 2. Tachometer: zobrazuje aktuálnu rýchlosť kolobežky. 3. Smerovky: kontrolka sa aktivuje, keď sa zatača doprava alebo doľava 4. Servísna kontrolka: signalizuje potrebu údržby zo strany asistenčnej služby 5. Stupeň 1 – Na displeji sa zobrazí ECO. 6. Stupeň 2 – Na displeji sa zobrazí D. 7. Úroveň 3 - Na displeji sa ukáže S+. 8. Kontrolka zapnutia svetlometov. 9. Režim pre chodcov – Pomoc pri tlačení vozidla. Aktivuje sa potlačením páky a súčasne dvakrát stlačte tlačidlo zapnutia
Argento by Pininfarina KPF	 <p>Diagram of the Argento by Pininfarina KPF instrument cluster. It has a hexagonal display with a digital speedometer at the top showing '200 km/h' and a digital odometer at the bottom showing '0000 km'. There are five battery level bars at the top. Numbered callouts 1 through 9 point to various features: 1 (speedometer), 2 (battery level), 3 (odometer), 4 (trip meter), 5 (mode button), 6 (cruise control indicator), 7 (warning triangle), 8 (ECO indicator), and 9 (warning triangle).</p> <div data-bbox="171 1205 371 1253" style="border: 1px solid black; padding: 5px;">  UPOZORNENIE </div> <p>Funkcia Zero Start: Akcelerátor sa dostane do činnosti, keď rýchlosť posuvu presiahne 3 km/h. Tempomat sa deaktivuje pri prvom stlačení akcelerátora alebo brzdy.</p>	<ol style="list-style-type: none"> 1. Tachometer: zobrazuje aktuálnu rýchlosť kolobežky. 2. Úroveň batérie: úroveň batérie je označená 5 čiarkami. 3. ODO: Celková prejdená vzdialenosť. 4. TRIP: Vzdialenosť jednotlivej relácie. 5. Kontrolka zapnutia svetlometov. 6. Stupeň 3 – Na displeji sa zobrazí S. 7. Stupeň 2 – Na displeji sa zobrazí D. 8. Stupeň 1 – Na displeji sa zobrazí ECO. 9. Cruise Control (Tempomat): Udržiavanie rýchlosti. Aktivuje sa po udržaní rýchlosti na niekoľko sekúnd. Displej vydá krátky tón.

**Active EVO
EVO SR**

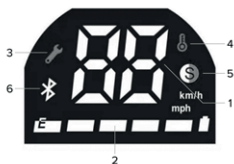

UPOZORNENIE

Funkcia Zero Start:

Akcelerátor sa dostane do činnosti, keď rýchlosť posuvu presiahne 3 km/h. Tempomat sa deaktivuje pri prvom stlačení akcelerátora alebo brzdy.

1. Tachometer: zobrazí okamžitú rýchlosť kolobežky.
2. Úroveň batérie: úroveň batérie je označená 5 čiarkami
3. Servisná kontrolka: signalizuje potrebu údržby zo strany asistenčnej služby
4. Teplota: signalizuje prehriatie motora
5. Rýchlostný režim: Úroveň 1 – ----
Úroveň 2 – biela farba. Úroveň 3 – červená farba.
6. Kontrolka Bluetooth: pripojenie smartfónu k dispozícii.
 - Cruise control (Tempomat): Udržiavanie rýchlosti. Aktivuje sa po udržaní rýchlosti na niekoľko sekúnd. Displej vydá krátky tón.

**1210
Comfort AS**



UPOZORNENIE

Funkcia Zero Start:

Akcelerátor sa dostane do činnosti, keď rýchlosť posuvu presiahne 3 km/h. Tempomat sa deaktivuje pri prvom stlačení akcelerátora alebo brzdy.

1. Úroveň batérie: úroveň batérie je označená 4 čiarkami
2. Tachometer: zobrazí okamžitú rýchlosť kolobežky.
3. Kontrolka Bluetooth: pripojenie smartfónu k dispozícii.
4. Rýchlostný režim:
 - úroveň 1: chodec, pomoc pri tlačení vozidla s blikajúcim zadným svetlom.
 - úroveň 2 – Na displeji sa zobrazí ECO-
 - úroveň 3: na displeji sa zobrazí D
 - úroveň 4 - Na displeji sa zobrazí S+.
5. Tempomat: udržanie rýchlosti. Aktivuje sa po udržaní rýchlosti na niekoľko sekúnd. Displej vydá krátky tón.
6. Upozornenie: ak je zapnutá, overte možné riešenie pomocou tabuľky chybových kódov.
7. Svetlá: kontrolka svetiel.
8. Smerovky: kontrolka zapnutá = smerovka aktívna.

Ukazovatele smeru (ak sú prítomné)

Modely *

Argento by
Pininfarina
KPF



Disk:



Na modeloch, kde sú prítomné, sa ukazovatele smeru nachádzajú v koncovkej časti riadidiel (pravá a ľavá strana).

Ukazovatele smeru sú potrebné na včasnú signalizáciu zmeny smeru počas jazdy.



UPOZORNENIE

Pred každým použitím výrobku skontrolujte správnu prevádzku ukazovateľov smeru.

Active EVO

EVO SR

1210

Comfort AS



Disk:



Na modeloch, kde sú prítomné, sa ukazovatele smeru nachádzajú v koncovkej časti riadidiel (pravá a ľavá strana).

Ukazovatele smeru sú potrebné na včasnú signalizáciu zmeny smeru počas jazdy.



UPOZORNENIE

Pred každým použitím výrobku skontrolujte správnu prevádzku ukazovateľov smeru.

6. Rýchly sprievodca

- Pri prvom použití výrobok nabite na 100 %.
- Vykonať kontrolu tlaku pneumatík (na bočnej strane pneumatiky nájdete odporúčanú hodnotu). V prípade, ak výrobok neprejde aspoň 60 % deklarovanej km alebo nedosiahne maximálnu rýchlosť v prvých 3 mesiacoch používania, je pravdepodobné, že kolesá sa znovu vypustili, preto bude potrebné obnoviť tlak podľa uvedeného postupu.
- Vykonať kontrolu a nastavenie brzd.
- Vložte kľúč do štartovacieho bloku na aktiváciu displeja (Active Bike).
- Pre všetky modely s výnimkou „Active Bike“, zapnite displej.
- Výrobok umiestnite na rovný povrch.
- Riadidlá držte pevne oboma rukami. Vystúpte na plošinu jedným chodidlom a druhé využite na mierny posun a zrýchlenie.



UPOZORNENIE

Funkcia Zero Start: funkcia akcelerátora sa aktivuje, keď rýchlosť posuvu presiahne 3 km/h.

Z bezpečnostných dôvodov je výrobok počiatočne nastavený tak, aby sa zabránilo štartu zo stavu zastavenia.

- Pri jazde na výrobku nakláňajte telo v smere jazdy počas zatáčania a pomaly otáčajte riadidlá.
- Ak chcete výrobok zastaviť, uvoľnite akcelerátor, stlačte brzdovú páku/brzdové páky.
- Ak chcete zostúpiť, najprv výrobok úplne zabrzdíte. Zostupovanie z výrobku v pohybe môže spôsobiť zranenia.
- Pred každým použitím skontrolujte brzdy a ich opotrebovanie, skontrolujte tlak pneumatík (na bočnej strane pneumatiky nájdete odporúčanú hodnotu), opotrebovanie kolies, akcelerátor a stav nabitia batérie.

Nastavenia:

Brzdové páky a riadidlá (Active Bike)

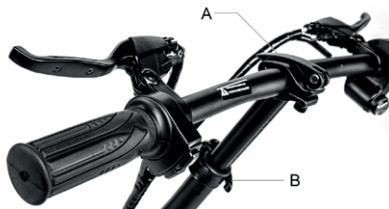

Je možné nastaviť sklon riadidiel povolením páky na riadidlách (A), otočením riadidiel smerom nahor/nadol.

Je možné nastaviť sklon riadidiel povolením páky na predstavci (A), otočením riadidiel smerom nahor/nadol.

Po nastavení polohy zablokujte páku riadidiel/predstavca.

Nastavenie svoriek brzdy

Active Bike

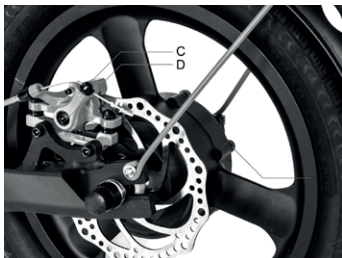
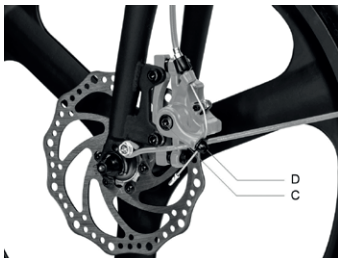

V prípade, ak je brzda príliš pritiahnutá alebo príliš povolená, použite imbusový kľúč na uvoľnenie skrutky (C), potom nastavte brzdový kábel (skrátte brzdový kábel smerom nahor, ak je veľmi uvoľnený, pritiahnite brzdový kábel smerom nadol) a potom znovu utiahnite skrutku (C). Ak by bola príliš pomalá alebo príliš pritiahnutá aj po prvom prechode, možno by bolo potrebné nastaviť brzdovú doštičku (pevnú), ktorú môžete nastaviť imbusovým kľúčom na oddialenie/priblíženie doštičky (D).

Active Sport

Argento by Pininfarina KPF

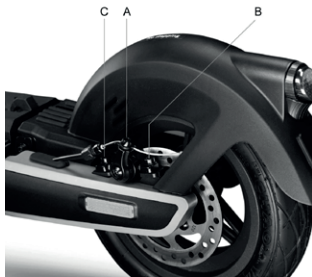

V prípade, ak je brzda príliš pritiahnutá alebo príliš povolená, použite imbusový kľúč na uvoľnenie skrutky (A), potom nastavte brzdový kábel (skrátte brzdový kábel smerom nahor, ak je veľmi uvoľnený, pritiahnite brzdový kábel smerom nadol) a potom znovu utiahnite skrutku (A).

Overte správne vyrovnanie medzi svorkou brzdy a kotúčom. V prípade potreby použite skrutky (B) a (C) na nastavenie polohy/vyrovnanie na kotúči.

V prípade, ak je brzda príliš pritiahnutá alebo príliš povolená, uvoľnite alebo utiahnite skrutku (A).



Ak by páka brzdy bola príliš mäkká alebo príliš tvrdá aj po prvom prechode, mohlo by byť potrebné zopakovať úkon, kým sa nedosiahne optimálne nastavenie.



V prípade, ak je brzda príliš pritiahnutá alebo príliš povolená, uvoľnite alebo utiahnite skrutku (A).

Ak by páka brzdy bola príliš mäkká alebo príliš tvrdá aj po prvom prechode, mohlo by byť potrebné zopakovať úkon, kým sa nedosiahne optimálne nastavenie.

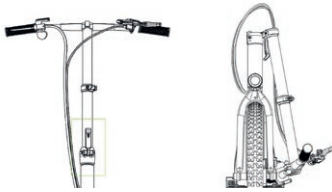
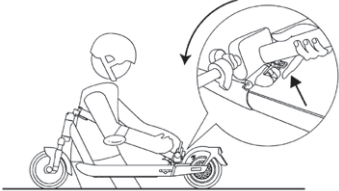
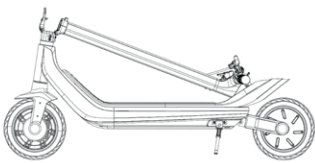
7. Skladanie a preprava

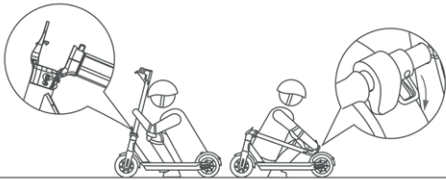
Active Bike	Active Sport
	
<p>Uistite sa, či elektrická kolobežka je vypnutá. Predstavec riadidiel držte rukou, potiahnite páku, zložte predstavec riadidiel smerom k prednému kolesu.</p>	<p>Uistite sa, či elektrická kolobežka je vypnutá. Predstavec riadidiel držte rukou, potiahnite páku, zložte predstavec riadidiel smerom k plošine a upevnite hákom.</p>
Argento by Pininfarina KPF	Active EVO / EVO
	
<p>Uistite sa, či elektrická kolobežka je vypnutá. Predstavec riadidiel držte rukou, potiahnite páku, zložte predstavec riadidiel smerom k plošine a upevnite hákom.</p>	<p>Uistite sa, či elektrická kolobežka je vypnutá. Jednou rukou držte predstavec riadidiel, jednou rukou, uvoľnite páku uzatváracieho mechanizmu, prehnite predstavec riadidiel smerom k plošine a zaháknite.</p>
1210 Comfort AS	
	
<p>Uistite sa, či elektrická kolobežka je vypnutá. Jednou rukou držte predstavec riadidiel, jednou rukou, uvoľnite páku uzatváracieho mechanizmu, prehnite predstavec riadidiel smerom k plošine a zaháknite.</p>	

Po zložení zdvihnite, pričom rám držte jednou alebo oboma rukami. Tento výrobok sa skladá iba na uloženie do dopravného prostriedku.



UPOZORNENIE

Počas prepravy výrobok pevne držte. Ak si nie ste istí, či dokážete udržať hmotnosť výrobku, nepokračujte v preprave so zdvihnutým výrobkom. Ak výrobok náhle pustíte, môže spadnúť a spôsobiť zranenie, aj ťažké, a poškodí sa.

8. Jazdný dosah a výkony

Maximálny jazdný dosah a výkony kolobežky závisia od rôznych premenných:

Terén: jazda na hladkom povrchu prináša väčší jazdný dosah a výkony v porovnaní s jazdou na neznámych cestách a stúpaniach. Hmotnosť používateľa: čím vyššia je hmotnosť, tým menšie sú jazdný dosah a výkony vozidla.

Teplota: jazda na kolobežke vo veľmi studenom alebo teplom prostredí ovplyvňuje jazdný dosah a výkony.

Rýchlosť a štýl jazdy: plynulá a konštantná jazda zväčšuje jazdný dosah. Neustále zrýchľovania, spomaľovania a manévry značne znižujú jazdný dosah. Nižšia rýchlosť jazdný dosah predlžuje.

Údržba: včasná nabítenie, správna údržba a pravidelná kontrola tlaku pneumatík zvyšujú jazdný dosah a zaručujú konštantný výkon počas používania.

Úroveň nabitia batérie ovplyvňuje výkony, čím nižšia je úroveň, tým menšie budú výkony rýchlosti, najmä pri stúpaniach.

9. Uchovávanie, údržba a čistenie



UPOZORNENIE

Ak sa na telese výrobku nachádzajú škrvny, vyčistite ich vlhkou handrou. Ak škrvny pretrvávajú, použite neutrálné mydlo, vyčistite ich kefkou, potom vlhkou handrou. Ak sú na plastových komponentoch škrabance, na ich odstránenie použite sklenený papier alebo iný abrazívny materiál. Výrobok nečistite alkoholom, benzínom, petrolejom alebo inými korozívnymi a prchavými chemickými rozpúšťadlami, aby ste zabránili jeho ťažkému poškodeniu. Výrobok neumývajte prúdi vody pri vysokom tlaku. Počas čistenia sa uistite, či je výrobok vypnutý, či nabíjací kábel je odpojený a či je gumený uzáver zatvorený, keďže infiltrácia vody by mohla spôsobiť zásahy elektrickým prúdom alebo iné vážne problémy. Vniknutie vody do batérie môže spôsobiť poškodenia vnútorných obvodov, riziko požiaru alebo výbuchu. Ak máte pochybnosti, či v batérii nie je infiltrácia vody, batériu okamžite prestaňte používať a vráťte ju do strediska technickej pomoci alebo predajcovi na kontrolu.

Keď výrobok nepoužívate, uchovajte ho zatvorený na suchom a chladnom mieste. Neuchovávajte ho vo vonkajšom prostredí alebo vnútri auta na dlhé obdobie. Nadmerné slnečné svetlo, prehriatie a nadmerný chlad urýchľujú zostarnutie pneumatík a znižujú životnosť výrobku aj batérie. Nevystavujte ju dažďu, ani vode, ani ju neponárajte a neumývajte vodou.

Pravidelne kontrolujte utiahnutie rôznych priskrutkovaných prvkov, najmä osí kolies, systému ohybu a prepravy, systému riadenia, brzdy a ostatné, dobrý stav rámu, vidlic a zavesení. Matice a všetky vzdušné samouťahovacie upevňovacie prvky môžu stratiť svoju účinnosť, je preto potrebné tieto komponenty pravidelne kontrolovať a uťahovať.

Ako všetky mechanické komponenty, aj tento výrobok podlieha opotrebovaniu a silným namáhaniam. Rôzne materiály a komponenty môžu reagovať na opotrebovanie alebo namáhanie odlišnými spôsobmi. Ak sa prekročí životnosť niektorého komponentu, mohol by sa náhle pretrhnúť, čím vodičovi spôsobí zranenia. Akákoľvek forma praskliny, trhliny, škrabancov alebo zmeny farby v najviac namáhaných zónach signalizuje, že komponent dosiahol svoju životnosť a musí sa vymeniť.

Overte stav opotrebovania pneumatík: nesmú vykazovať porezania, trhliny a praskliny, cudzie teleská, anomálne vydutia, chýbanie kusov a ďalšie škody. Referenčnú hodnotu tlaku pneumatík nájdete v oddiele 10 tohto návodu na použitie.

Výrobok sa nepokúšajte sami demontovať ani opravíť. Výmenu všetkých komponentov kolobežky musí vykonávať autorizovaná služba technickej pomoci, ak chcete vedieť viac, kontaktujte svojho predajcu alebo navštívte stránku www.platum.com/en/argento-e-mobility/

10. Konfigurácia aplikácie

Nasledujú výrobky vybavené funkciou bluetooth, a ktoré sa môžu zlúčiť s aplikáciou Platum e-Mobility: Active EVO, EVO SR a 1210 Comfort AS.



Otvorte aplikáciu a postupujte podľa pokynov uvedených v službe referenčnej aplikácie.



UPOZORNENIE

Aplikácia si možno bude vyžadovať rôzne oprávnenia potrebné na používanie a funkčnosť samotnej aplikácie.

Verziu aplikácie možno bude potrebné aktualizovať vo vašej službe aplikácií. Odporúča sa neustále kontrolovať aktualizácie aplikácie, aby ste mohli využívať nové funkcie a inštalovať vždy najnovšiu verziu aplikácie na vaše zariadenie.

Zariadenie nepoužívajte počas jazdy.

11. Technický list

Všeobecné informácie

	Active Bike	Active Sport	Argento by Pininfarina KPF
Rám	hliníková zliatina	hliníková zliatina	hliníková zliatina
Zavesenia	-	predné a zadné	zadné
Rýchlosť	L1: ≤ 6km/h L2: ≤ 20km/h L3: ≤ 25km/h (max. rýchlosť) *	L1: < 6km/h L2: ≤ 15km/h L3: ≤ 20km/h L4: ≤ 25km/h (max. rýchlosť) *	L1: ≤ 6km/h L2: ≤ 20km/h L3: ≤ 25km/h (velocita max) *
Maximálny sklon**	21%	30%	22%
Brzdy	Predná a zadná kotúčová rýchlosť	Predná elektronická brzda a zadná kotúčová	Predná bubnová brzda a zadná elektronická
Pneumatiky	Rozmer: 20" predná a 16" zadná so vzdušnicou Tlak: 40 psi / 2,8 bar	Rozmer: 10" tubeless predná a zadná Tlak: 44 psi / 3 bar	Rozmer: 10" so vzdušnicou Tlak: 30 psi / 2 bar
Maximálne zaťaženie	120 kg	120kg	100kg
Vodič	Overtie si nariadenia platné vo Vašej krajine		
Prevádzková teplota	-5°C / 45°C	-5°C / 45°C	-5°C / 45°C
Stupeň ochrany	IPX4	IP55	IPX4
Doba nabíjania	približne 6 hodín	približne 7 hodín	približne 5 hodín
Jazdný dosah**	do 35 km	do 80 km	do 40km
Elektrický systém			
Menovitý výkon motora	0.35kW; 350W bezkefkový	0.5kW; 500W Brushless	0,35 kW; 350 W bezkefkový
Maximálny výkon motora	0.42kW; 420W	1kW; 1000W	0,6kW; 600W
Displej	LED	LED integrovaný	Integrovaná LED
Batéria	36V 10.4Ah 374Wh	54V 12,5Ah 675Wh	36V 10Ah 360Wh
Nízkonapäťová ochrana	31V±0.5V	37,5V±0.5V	31 V ± 0,5 V
KERS	Áno	Áno	Áno
Svetlá	Predné a zadné LED svetlo	Predné, zadné a bočné LED svetlá	Predné a zadné LED svetlo
Funkcie	-	Smerovky aktivované snímačom	-
Rozmery			
Čistá hmotnosť	18.7 kg	24 kg	19.5 kg
Hrubá hmotnosť	23 kg	30 kg	22 kg

* Vždy dodržiavajte zákon o cestnej premávke a príslušné normy platné v krajine používania.

** Podlieha zmenám v závislosti od hmotnosti jazdca, podmienok vozovky a teploty.

Všeobecné informácie

	Active EVO	EVO SR
Rám	oceľ	oceľ
Zavesenia	-	-
Rýchlosť	AR-MO-210005 L1: ≤ 6km/h L2: ≤ 20km/h L3: ≤ 25km/h (max. rýchlosť) *	AR-MO-220001 L1: ≤ 6km/h L2: ≤ 15km/h L3: ≤ 20km/h (max. rýchlosť) *
Maximálny sklon**	15%	15%
Brzdy	Predná bubnová brzda a zadná elektronická	Predná bubnová brzda a zadná elektronická
Pneumatiky	Rozmer: 10" so vzdušnicou Tlak: 36PSI / 2.5 BAR	Rozmer: 10" so vzdušnicou Tlak: 36PSI / 2.5 BAR
Maximálne zaťaženie	100kg	100kg
Vodič	Overte si nariadenia platné vo Vašej krajine	
Prevádzková teplota	-5°C / 45°C	-5°C / 45°C
Stupeň ochrany	IP54	IPX5
Doba nabíjania	Asi 4 hodiny	Asi 4 hodiny
Jazdný dosah**	Do 25 km	Do 25 km
Elektrický systém		
Menovitý výkon motora	0.35kW; 350W bezkefkový	0.35kW; 350W bezkefkový
Maximálny výkon motora	0.5kW; 500W	0.5kW; 500W
Displej	Integrovaná LED	Integrovaná LED
Batéria	36V 7.5Ah 270Wh	36V 7.5Ah 270Wh
Nízkonapäťová ochrana	31V±0.5V	31V±0.5V
Prúdový limit	17A±1A	17A±1A
KERS	Áno	Áno
Svetlá	Predné a zadné LED svetlo	Predné a zadné LED svetlo
Funkcie	Bluetooth	Bluetooth
Rozmery		
Čistá hmotnosť	15.4Kg	15.4Kg
Hrubá hmotnosť	18.5Kg	18.5Kg

* Vždy dodržiavajte zákon o cestnej premávke a príslušné normy platné v krajine použitia.

** Podlieha zmenám v závislosti od hmotnosti jazdca, podmienok vozovky a teploty.

Všeobecné informácie
1210 Comfort AS

Rám	Hliníková zliatina
Zavesenia	-
Rýchlosť	L1: <= 6km/h L2: <= 15km/h L3: <= 20km/h L4: <=25km/h (Max speed) *
Maximálny sklon**	15 %
Brzdy	Predná bubnová brzda, zadná bubnová brzda a elektrická brzda
Pneumatiky	Rozmer: predná 12" so vzdušnicou – tlak40PSI / 2,7 BAR zadná 10" so vzdušnicou- tlak 30PSI / 2 BAR
Maximálne zaťaženie	120 kg
Vodič	Overte si nariadenia platné vo Vašej krajine
Prevádzková teplota	-0 °C~ 45 °C
Stupeň ochrany	IPX5
Doba nabijania	Asi 6 hodiny
Jazdný dosah**	Do 30 km
Elektrický systém	
Menovitý výkon motora	0,35kW; 350W bezkefkový, 17Nm
Maximálny výkon motora	0,5kW; 500W
Displej	Integrovaná farebná LED s podporou pre smartfón
Batéria	36V 12.5Ah 450Wh
Nízkonapäťová ochrana	31 V ± 0,5 V
Prúdový limit	18A ± 1A
KERS	Áno
Svetlá	Predné a zadné LED svetlo
Funkcie	Bluetooth
Rozmery	
Čistá hmotnosť	18.2Kg
Hrubá hmotnosť	23.7Kg

* Vždy dodržiavajte zákon o cestnej premávke a príslušné normy platné v krajine používania.

** Podlieha zmenám v závislosti od hmotnosti jazdca, podmienok vozovky a teploty.

12. Riešenie problémov

Errore	Causa	Soluzioni
Motor nefunguje	Elektrický problém, výskyt chybového kódu	Požiadajte o technickú pomoc
Hnacie koleso sa neotáča	Problém s brzdami Motor je zablokovaný	Nastavte brzdy, ak problém pretrváva, požiadajte o technickú pomoc Overte správne utiahnutie kolesa, overte, či sa koleso otáča bez zapnutia vozidla. Ak problém pretrváva, požiadajte o technickú pomoc
Motor sa vypne, kým je v prevádzke	Prehriatie motora Prítomnosť chybového kódu	Vozidlo zastavte a počkajte, kým nevychladne Požiadajte o technickú pomoc
Po nabití sa výrobok nezapne alebo sa vypne po niekoľkých km.	Batéria poškodená	Požiadajte o technickú pomoc
Batéria sa nenabíja alebo sa výrobok nezapne	Problémy s pripojením Batéria nie je pripojená (modely s vyberateľnou batériou) Batéria je vybitá Batéria poškodená Problémy v nabíjačke batérií	Požiadajte o technickú pomoc Overte, či je pripojený napájací konektor. Batériu nabite na 100 % Požiadajte o technickú pomoc Vymeňte nabíjačku batérií

Tabuľka chybových kódov

Model	Chybový kód	Označenia	Riešenie
Active Bike	E01	Funkčná porucha motora	Požiadajte o technickú pomoc
	E02	Funkčná porucha displeja	Požiadajte o technickú pomoc
	E03	Funkčná porucha bŕzd	Požiadajte o technickú pomoc
	E04	Všeobecná funkčná porucha stanice	Požiadajte o technickú pomoc
	E05	Blokovanie motora	Vozidlo vypnite, skontrolujte a odstráňte prípadné prekážky, ak sa problém nevyrieši, požiadajte o technickú pomoc
	E09	Chyba signálu stanice	Požiadajte o technickú pomoc
Active Sport	01	Porucha riadiacej jednotky	Požiadajte o technickú pomoc
	02	Porucha snímača HALL	Požiadajte o technickú pomoc
	04	Batéria poškodená	Požiadajte o technickú pomoc
	05	Prepätie batérie	Počkajte, automatické obnovenie

Active Sport	06	Porucha snímača brzdy	Skontrolujte polohu brzdovej páky
	07	Funkčná porucha akcelerátora	Skontrolujte polohu akcelerátora
	09	Porucha komunikácie s displejom	Požiadajte o technickú pomoc
	10	Porucha komunikácie s riadiacou jednotkou	Požiadajte o technickú pomoc
	11	Prehriatie MOS	Počkajte, automatické obnovenie
	12	Prehriatie elektromotora	Počkajte, automatické obnovenie
	15	Porucha vyvažovacieho snímača	Požiadajte o technickú pomoc
	16	Upozornenie o páde vozidla	Počkajte, automatické obnovenie
Argento by Pininfarina KPF	E01	Funkčná porucha motora	Požiadajte o technickú pomoc
	E02	Funkčná porucha MOS stanice	Požiadajte o technickú pomoc
	E03	Funkčná porucha snímača brzdovej páky	Požiadajte o technickú pomoc
	E04	Funkčná porucha akcelerátora	Požiadajte o technickú pomoc
	E05	Nízkonapäťová ochrana	Znovu nabite batériu, ak sa problém nevyrieši, požiadajte o technickú pomoc
	E06	Chyba signálu stanice	Požiadajte o technickú pomoc
	E07	Ochrana pred nadmerným napätím	Vozidlo vypnite, počkajte niekoľko minút, potom vozidlo znovu spustíte, ak nedôjde k resetu, požiadajte o technickú pomoc
	E08	Poškodenie OP riadiacej jednotky	Požiadajte o technickú pomoc
Active EVO EVO SR	E01	Anomália pripojiteľnosti motora	Požiadajte o technickú pomoc
	E02	Funkčná porucha MOS stanice	Požiadajte o technickú pomoc
	E03	Funkčná porucha snímača páky bŕzd	Požiadajte o technickú pomoc
	E04	Funkčná porucha páky zrýchlenia	Požiadajte o technickú pomoc
	E05	Nízkonapäťová ochrana	Nabite batériu, ak sa problém nevyrieši, požiadajte o technickú pomoc
	E06	Chyba signálu stanice	Požiadajte o technickú pomoc
	E07	Ochrana pred nadmerným napätím	Vozidlo vypnite, počkajte niekoľko minút, potom ho znovu zapnite, ak nedôjde k resetu, požiadajte o technickú pomoc
	E09	Anomália na bloku motora	Vozidlo vypnite, skontrolujte a odstráňte prípadné prekážky, ak sa problém nevyrieši, požiadajte o technickú pomoc

1210 Comfort AS	E01	Funkčná porucha motora	Požiadajte o technickú pomoc
	E02	Funkčná porucha MOS stanice	Požiadajte o technickú pomoc
	E03	Funkčná porucha snímača brzdovej páky	Požiadajte o technickú pomoc
	E04	Funkčná porucha zrýchlenia	Požiadajte o technickú pomoc
	E05	Nízkonapäťová ochrana	Nabite batériu, ak sa problém nevyrieši, požiadajte o technickú pomoc
	E06	Chyba signálu stanice	Požiadajte o technickú pomoc
	E07	Ochrana pred nadmerným napätím	Vozidlo vypnite, počkajte niekoľko minút, potom ho znovu zapnite, ak nedôjde k resetu, požiadajte o technickú pomoc
	E08	Poškodenie OP riadiacej jednotky	Požiadajte o technickú pomoc

13. Zodpovednosť a všeobecné záručné termíny

Vodič preberá všetky riziká týkajúce sa nepoužívania prilby a ďalších ochranných prostriedkov.

Povinnosťou vodiča je dodržiavať miestne normy platné vo vzťahu:

1. k minimálnemu povolenému veku pre vodiča,
2. k obmedzeniam týkajúcim sa typov vodičov, ktorí môžu výrobok používať
3. a ku všetkým ostatným legislatívnym aspektom

Povinnosťou vodiča je okrem toho udržiavať výrobok čistý a v perfektnom stave účinnosti a vykonávať údržbu výrobku, dôkladne vykonávať kontroly bezpečnosti v rámci svojich znalostí, ako sú opísané v predchádzajúcich oddieloch, nepoškodzovať výrobok žiadnym spôsobom a zachovávať celú dokumentáciu týkajúcu sa údržby.

Podnik nezodpovedá za spôsobené škody a žiadnym spôsobom nie je zodpovedný za škody spôsobené na veciach alebo osobách v skutkovej podstate, v ktorej:

- výrobok sa používa nenáležitým spôsobom alebo nie v súlade s pokynmi uvedenými v návode na použitie;
- výrobok bol, po nákupe, zmenený vo všetkých alebo v niektorých komponentoch.

V prípade funkčnej poruchy výrobku z dôvodov neprísúditeľných nesprávnemu správaniu sa vodiča a v prípade, ak chcete nahliadnuť do všeobecných záručných termínov, kontaktujte prosím svojho predajcu alebo navštívte stránku www.platum.com/en/argento-e-mobility/

Vždy sú vyradené z rozsahu aplikácie Právnej záruky výrobkov prípadné poškodenia alebo funkčné poruchy spôsobené náhodnými konaniami a/alebo pripísateľnými na zodpovednosť kupujúceho alebo použitím výrobku, ktoré nie je v súlade s jeho určeným použitím a/alebo v súlade s tým, čo je stanovené v technickej dokumentácii priloženej k výrobku, alebo spôsobené nevykonaným nastavením mechanických častí, prirodzeným opotrebovaním opotrebovateľných materiálov alebo spôsobené montážnymi chybami, nedostatočnou údržbou a/alebo použitím výrobku, ktoré nie je v súlade s návodom.

Z právnej záruky vzťahujúcej sa na výrobky, sú vyradené, napríklad:

- škody spôsobené nárazmi, náhodnými pádmi alebo zrážkami, perforáciami;
- škody spôsobené používaním, vystavením alebo skladovaním v neadekvátnom prostredí (napr.: výskyt dažďa a/alebo blata, vystavenie vlhkosti alebo zdroju nadmerného tepla, kontakt s pieskom alebo inými látkami)
- škody spôsobené nevykonaným nastavením na uvedenie na vozovku a/alebo nevykonanou údržbou mechanických častí, brzd s mechanickým kotúčom, riadiadiel, pneumatík atď.; chybnou inštaláciou a/alebo chybnou montážou dielov a/alebo komponentov
- prirodzené opotrebovanie opotrebovateľných materiálov: brzda s mechanickým kotúčom (napr.: doštičky, spony, kotúč, káble), pneumatiky, plošiny, tesnenia, ložiská, LED svetlá a svetlomety, stojan, rukoväť, blatníky, gumené časti (plošina), kabeláže káblových spojok, masky a tmely atď.;
- nenáležitá údržba a/alebo nenáležité použitie batérie výrobku;
- poškodenie a/alebo vydutie častí výrobku;
- nesprávna alebo neprimeraná údržba alebo úprava výrobku;
- nenáležité použitie výrobku (napr.: nadmerné zaťaženie, použitie pri súťažiach a/alebo na obchodné činnosti v rámci pozíčania alebo prenájmu);
- údržby, opravy a/alebo technické zásahy na výrobku vykonané neoprávnenými tretími stranami;
- škody na výrobkoch spôsobené prepravou, keď ju vykonával kupujúci;
- škody a/alebo chyby spôsobené použitím neoriginálnych náhradných dielov.

Žiadame vás nahliadnuť do najnovšej verzie záručných termínov, ktorá je k dispozícii na stránke www.platum.com/en/assistance/



UPOZORNENIE

Zneškodnenie elektrických alebo elektronických zariadení na konci ich životnosti (platí vo všetkých krajinách Európskej únie a v iných európskych systémoch so separovaným zberom)

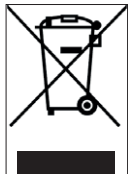

Tento symbol na výrobku alebo na obale označuje, že výrobok sa nesmie považovať za bežný odpad z domácnosti, ale musí sa odovzdať do zberného miesta vhodného na recykláciu elektrických a elektronických zariadení (RAEE).

Zabezpečiac, že tento výrobok sa zlikvidoval správne, prispievate k zabráneniu možných negatívnych dôsledkov pre prostredie a zdravie, ktoré by inak mohli byť spôsobené jeho neadekvátnou likvidáciou. Recyklácia materiálov napomáha udržiavať prírodné zdroje.

Pre podrobnejšie informácie o recyklácii a likvidácii tohto výrobku sa môžete skontaktovať s miestnou službou likvidácie odpadov alebo predajným miestom, kde ste si výrobok kúpili.

V každom prípade je potrebné vykonať likvidáciu podľa normy platnej v krajine nákupu.

Osobitne, povinnosťou spotrebiteľa je nelikvidovať RAEE ako komunálny odpad, ale musia sa podieľať na triedenom zbere tohto typu odpadu prostredníctvom dvoch spôsobov odovzdania.

- V zberných centrách obce (nazývané tiež ako ekologické stanice, recyklačné stanice) priamo alebo prostredníctvom zbernej služby obecných firiem tam, kde sú dostupné;
- V predajných miestach nových elektrických a elektronických zariadení.

Tu sa môžu zdarma odovzdať RAEE veľmi malých rozmerov (s najdlhšou stranou kratšou ako 25 cm), kým tie s väčšími rozmermi sa môžu poskytnúť spôsobom 1 za 1, alebo odovzdaním starého výrobku v momente nákupu nového s rovnakými funkciami.

Okrem toho, spôsob 1 za 1 je vždy garantovaný počas aktu nákupu nového elektrického alebo elektronického zariadenia zo strany spotrebiteľa, nezávisle od veľkosti RAEE.

V prípade nezákonnej likvidácie elektrických alebo elektronických zariadení by sa mohli aplikovať sankcie stanovené platnou normou v oblasti ochrany životného prostredia (talianka norma, je potrebné overiť normy platné v krajine použitia/likvidácie dopravného prostriedku).

Ak OEE obsahuje batérie alebo akumulátory, je treba ich odstrániť a zneškodniť prostredníctvom špecifického zberu triedeného odpadu.



UPOZORNENIE

Spracovanie vybitých batérií (aplikovateľné vo všetkých krajinách Európskej únie a v iných európskych systémoch so systémom zberu triedeného odpadu)

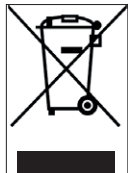

Tento symbol na výrobku alebo na obale označuje, že batéria sa nesmie považovať za bežný odpad z domácnosti. Na niektorých typoch batérií by sa tento symbol mohol použiť v kombinácii s chemickou značkou.

Chemické značky ortuti (Hg) alebo olova (Pb) sa pridávajú, ak batéria obsahuje viac ako 0,0005% ortuti alebo viac ako 0,004% olova.

Zabezpečiac, že články-batérie sa zlikvidovali správne, prispievate k zabráneniu možných negatívnych dôsledkov pre prostredie a zdravie, ktoré by inak mohli byť spôsobené jeho neadekvátnou likvidáciou. Recyklácia materiálov napomáha udržiavať prírodné zdroje. V prípade výrobkov, ktoré, z dôvodov bezpečnosti, poskytnutia alebo ochrany údajov, si vyžadujú pevné pripojenie k vnútornému článku/batérii, tento článok alebo batériu smie vymeniť iba pomocný kvalifikovaný personál.

Na konci životnosti odovzdajte výrobok do zberného centra určeného na zneškodnenie elektrických a elektronických zariadení: to zaisť aj správne zneškodnenie vnútornej batérie.

Pre podrobnejšie informácie o likvidácii vybitého článku-batérie alebo výrobku sa môžete skontaktovať s obecným úradom, miestnou službou likvidácie odpadu alebo predajným miestom, kde ste si výrobok kúpili.

V každom prípade je potrebné vykonať likvidáciu podľa normy platnej v krajine nákupu.

Αυτό το εγχειρίδιο ισχύει για τα ακόλουθα ηλεκτρικά πατίνια:

Active Bike, Active Sport, Argento by Pininfarina KPF, Active EVO, EVO SR, 1210 Comfort AS

Περιεχόμενα

1. Οδηγίες ασφάλειας
2. Περιεχόμενο συσκευασίας και συναρμολόγηση
3. Περιγραφή του προϊόντος
4. Φόρτιση και ενεργοποίηση της μπαταρίας
5. Πληροφορίες στοιχείων ελέγχου / Οθόνη ελέγχου
6. Γρήγορος οδηγός
7. Αναδίπλωση και μεταφορά
8. Αυτονομία και επιδόσεις
9. Αποθήκευση, συντήρηση και καθαρισμός
10. Ρύθμιση εφαρμογής (APP)
11. Τεχνικό δελτίο δεδομένων
12. Επίλυση προβλημάτων
13. Ευθύνες και γενικοί όροι εγγύησης

Εγχειρίδιο χρήσης AR-MO-000002 REV. 0

Οδηγίες μεταφρασμένες από το πρωτότυπο ιταλικό

Σας ευχαριστούμε που επιλέξατε αυτό το προϊόν.
Για πληροφορίες, τεχνική υποστήριξη και βοήθεια, καθώς και για να διαβάσετε τους γενικούς όρους εγγύησης απευθυνθείτε στον προμηθευτή σας ή επισκεφτείτε τον ιστότοπο www.platum.com/en/argento-e-mobility/

1. Οδηγίες ασφάλειας

ΣΗΜΑΝΤΙΚΟ! Διαβάστε και ακολουθήστε προσεκτικά τις παρακάτω οδηγίες προτού χρησιμοποιήσετε το προϊόν. Φυλάξτε το παρόν εγχειρίδιο για μελλοντική χρήση ή για νέους χρήστες.

Πάρτε τον χρόνο που χρειάζεστε προκειμένου να εξοικειωθείτε με τη χρήση ώστε να αποφύγετε οποιοδήποτε σοβαρό ατύχημα που μπορεί να γίνει κατά τους πρώτους μήνες. Απευθυνθείτε στον προμηθευτή σας για να λάβετε κατάλληλη υποστήριξη αναφορικά με τους σωστούς τρόπους χρήσης του προϊόντος ή για να σας παραπέμψει σε κάποιον ειδικό με σκοπό τη σωστή κατάρτιση.

Η εταιρεία δεν φέρει καμία άμεση ή έμμεση ευθύνη που προκύπτει από την εσφαλμένη χρήση του προϊόντος, από τη μη τήρηση τόσο των κανόνων οδικής συμπεριφοράς όσο και των οδηγιών του παρόντος εγχειριδίου, από ατυχήματα και αβιβαρσίες που οφείλονται σε μη συμμόρφωση με τους κανονισμούς, καθώς και από παράνομες ενέργειες.

Το προϊόν αυτό πρέπει να χρησιμοποιείται για ψυχαγωγικούς σκοπούς από ένα μόνο άτομο και όχι ως μέσο μεταφοράς επιβατών. Επομένως, δεν πρέπει να χρησιμοποιείται από περισσότερα από ένα άτομα ταυτόχρονα.

Μην αλλάζετε με οποιονδήποτε τρόπο το σκοπό χρήσης του οχήματος, διότι το προϊόν αυτό δεν είναι κατάλληλο για ακροβατικά, διαγωνισμούς, μεταφορά αντικειμένων, ρυμούλκηση άλλων οχημάτων ή προσαρτημάτων.

Το ηλεκτρικό πατίνι πρέπει να χρησιμοποιείται με σύνεση, τηρώντας πάντα τους κανόνες που επιβάλλονται από τον Κώδικα Οδικής Κυκλοφορίας της χώρας χρήσης, για την αποφυγή κινδύνων και τη μέγιστη φροντίδα του ίδιου του οδηγού και των άλλων.



ΠΡΟΣΟΧΗ

Απαιτήσεις οδήγησης:

Μοντέλο Πατινιού	Active Bike	Active Sport	Argento by Pininfarina KPF	Active EVO / EVO SR	1210 Comfort AS
Κωδικός προϊόντος χωρίς φλας	AR-MO-210001	AR-MO-210004	PI-MO-210001	-	-
Κωδικός προϊόντος με φλας	-	-	PI-MO-210002	AR-MO-210005 AR-MO-220001	-
Κωδικός προϊόντος με δύο χειριστήρια φρένων	-	-	-	AR-MO-220004 AR-MO-230002	AR-MO-220002
Ελάχ. Βάρος (Kg)	30	30	30	30	30
Μέγ. Βάρος (Kg)	120	120	100	100	120
Ελάχιστη Ηλικία *	14	14	14	14	14
Μέγιστη Ηλικία *	65	65	65	65	65
Ελάχ. Ύψος (εκ.)	120	120	120	120	120
Μέγ. Ύψος (εκ.)	200	200	200	200	200

* Προτού χρησιμοποιήσετε το προϊόν, επαληθεύστε και ακολουθήστε τους ισχύοντες τοπικούς κανονισμούς αναφορικά με την ελάχιστη επιτρεπόμενη ηλικία του οδηγού, τους περιορισμούς ως προς τον τύπο των οδηγιών που επιτρέπεται να χρησιμοποιούν το προϊόν και την ίδια τη χρήση αυτού του τύπου προϊόντος.

Η Α-σταθμισμένη στάθμη ηχητικής πίεσης (θόρυβος) που εκπέμπεται στο αυτί του οδηγού είναι κάτω από 70 dB(A).

Γραφική απεικόνιση των προειδοποιήσεων ασφαλείας

Για τον εντοπισμό των μηνυμάτων ασφαλείας στο παρόν εγχειρίδιο, χρησιμοποιούνται τα παρακάτω προειδοποιητικά γραφικά σύμβολα. Αυτά έχουν σκοπό να τραβούν την προσοχή / χρήστη προκειμένου να γίνεται σωστή και ασφαλής χρήση του προϊόντος.



ΠΡΟΣΟΧΗ

Απαιτείται προσοχή

Επισημαίνει τους κανόνες που πρέπει να τηρούνται ώστε να μην προκαλείται ζημιά στο προϊόν ή/και να εμποδίζεται η εκδήλωση επικίνδυνων καταστάσεων.



ΚΙΝΔΥΝΟΣ

Υπολειπόμενοι κίνδυνοι

Επισημαίνει την παρουσία επικίνδυνων καταστάσεων που προκαλούν υπολειπόμενους κινδύνους απέναντι στους οποίους ο χρήστης πρέπει να είναι προσεκτικός για την αποφυγή τραυματισμών ή υλικών ζημιών.

Γενικές προειδοποιήσεις



ΠΡΟΣΟΧΗ

Είναι σημαντικό να έχετε υπόψη ότι όταν βρίσκεστε σε δημόσιο χώρο ή στον δρόμο, ακόμη και όταν τηρείτε κατά γράμμα αυτό το εγχειρίδιο, δεν είστε απόλυτα προστατευμένοι από τραυματισμούς που μπορεί να οφείλονται σε παραβάσεις ή ακατάλληλες ενέργειες σε σχέση με άλλα οχήματα, εμπόδια ή άτομα. Η κακή χρήση του προϊόντος ή η μη τήρηση των οδηγιών του παρόντος εγχειριδίου μπορεί να προκαλέσουν σοβαρές ζημιές.

Το προϊόν αυτό είναι ένα ηλεκτρικό όχημα. Όσο πιο γρήγορα το οδηγείτε, τόσο περισσότερο επιμηκώνεται το διάστημα πέδησης. Η επείγουσα πέδηση σε ολισθηρούς, λασπώδεις, βρεγ- μένους ή παγωμένους δρόμους μπορεί να προκαλέσει την ολίσθηση των τροχών και την απώλεια της ισορροπίας. Είναι απαραίτητο να διατηρείται η κατάλληλη ταχύτητα και από- σταση ασφαλείας από άλλα οχήματα ή πεζούς. Απαιτείται μέγιστη προσοχή όταν οδηγείτε σε άγνωστους δρόμους. Μην ανοίγετε το σταντ στήριξης ενώ χρησιμοποιείτε το προϊόν, διότι υπάρχει κίνδυνος να προκληθεί σοβαρός προσωπικός τραυματισμός ή ζημιά στο προϊόν.



ΠΡΟΣΟΧΗ

Σε βρεγμένους δρόμους, αυξάνεται η απόσταση πέδησης και μειώνεται η πρόσφυση σημαντικά σε σχέση με τους δρόμους που είναι στεγνοί!

Οδηγείτε με μέγιστη προσοχή και τηρείτε τις αποστάσεις!

Για την ασφάλειά σας, φοράτε πάντα: κράνος, επιγονατίδες και επιαγκωνίδες για προστασία από τυχαία πτώση και τραυματισμό ενώ οδηγείτε το προϊόν. Όταν δανειζέτε το προϊόν, παρα- χωρήστε τον εξοπλισμό ασφαλείας στον οδηγό και εξηγήστε του τη χρήση του οχήματος. Για την αποφυγή τραυματισμού, μην δανειζέτε το προϊόν σε άτομα που δεν γνωρίζουν πώς να το χρησιμοποιήσουν. Πρωτού χρησιμοποιήσετε το προϊόν φορέστε τα παπούτσια σας.

Τα παιδιά δεν πρέπει να παίζουν με το πατίνι ή με τα εξαρτήματά του και δεν πρέπει να αναθέτετε σε αυτά την εκτέλεση εργασιών καθαρισμού ή συντήρησης.

Όταν οδηγείτε το προϊόν, απαιτείται προσοχή προκειμένου να μην τρομάζετε τα παιδιά και τους πεζούς. Όταν περνάτε από πίσω τους, θα πρέπει να τους ειδοποιείτε χρησιμοποιώντας το κουδούνι και να επιβραδύνετε χρησιμοποιώντας την ελάχιστη ταχύτητα των 6km/h.



ΠΡΟΣΟΧΗ

Πληροφορίες συχνότητας:

Η ζώνη συχνότητων λειτουργίας της συσκευής Bluetooth® είναι μεταξύ 2,4000 GHz και 2,4835 GHz.
Η μέγιστη ισχύς ραδιοσυχνότητας που μεταδίδεται στις ζώνες συχνότητων είναι 100mW.

Οδηγίες και προειδοποιήσεις σχετικά με την οδική συμπεριφορά

Συνθήκες	Κατάλληλη/προβλεπόμενη χρήση	Εσφαλμένη χρήση
Οδηγοί	Ένας	Περισσότερα άτομα, με παιδιά ή ζώα
Εξοπλισμός ασφαλείας	Κράνος, επιγονατίδες, επαγκωνίδες, ανακλαστικό γιλέκο	Κανένα εξοπλισμός
Έλεγχος πριν την οδήγηση	<p>Πριν από κάθε χρήση ελέγξτε τα φρένα και τη φθορά τους, ελέγξτε την πίεση των ελαστικών (δείτε στο πλάι του ελαστικού για τη συνιστώ-μενη τιμή), τη φθορά των τροχών, το γκάζι, τα φλας, τα φώτα και την κατάσταση φόρτισης της μπαταρίας.</p> <p>Εάν διαπιστώσετε ασυνήθιστους θορύβους ή κάποια ανωμαλία, μη χρησιμοποιείτε το προϊόν και επικοινωνήστε με τον προμηθευτή σας ή με την Εξουσιοδοτημένη Υπηρεσία Τεχνικής Υποστήριξης</p>	<p>Μη έλεγχος του προϊόντος πριν από την οδήγηση</p> <p>Χρήση του προϊόντος υπό την παρουσία θορύβου και ανωμαλιών</p>
Περπατήστε σπρώχνοντας το προϊόν	<p>Μην επιταχύνετε</p> <p>Σπρώξτε το προϊόν ενώ περπατάτε στις διαβάσεις πεζών</p> <p>Σε πεζοδρόμους εάν δεν διατίθεται λειτουργία πεζού (6 km/h)</p> <p>Σε συνωστισμένες περιοχές</p>	<p>Πάτημα γκαζιού</p> <p>Οδήγηση του οχήματος στις διαβάσεις πεζών</p> <p>Οδήγηση του οχήματος σε πεζοδρόμους εάν δεν διατίθεται η λειτουργία πεζού (6 km/h)</p> <p>Οδήγηση του οχήματος σε συνωστισμένες περιοχές</p>
Όταν είναι ακινητοποιημένο	Το άτομο που οδηγεί αυτό το προϊόν πρέπει να είναι σε θέση να στρίψει με ευκολία και τα δύο πόδια στο έδαφος κρατώντας γερά το τιμόνι στο σωστό ύψος	<p>Έλλειψη ικανότητας να διατηρήσετε το προϊόν σταθερό και σε ισορροπία.</p> <p>Κάθεστε επάνω στο προϊόν ενώ αυτό κινείται ή είναι ακινητοποιημένο</p>
Οδήγηση υπό κανονικές συνθήκες	Κανένα αντικείμενο κρεμασμένο στο τιμόνι	Αντικείμενα κρεμασμένα στο τιμόνι προκαλούν αστάθεια και μπορεί να αποτελέσουν εμπόδιο κατά τους ελιγμούς
	Οδήγηση έχοντας και τα δύο χέρια στο τιμόνι.	Οδήγηση με ένα μόνο χέρι ή χωρίς χέρια
	Μη χρησιμοποιείτε συσκευές όπως τηλέφωνα, smartwatch, συσκευές αναπαραγωγής μουσικής, ακουστικά	Χρήση συσκευών όπως τηλέφωνα, smartwatch, συσκευές αναπαραγωγής μουσικής, ακουστικά
	Οδήγηση και με τα δύο πόδια επάνω στην πλατφόρμα με άνετο και ασφαλή τρόπο	Οδήγηση με το ένα ή και με τα δύο πόδια εκτός πλατφόρμας Απαγορεύεται η τοποθέτηση και συγκέντρωση του βάρους στο οπίσθιο φτερό.
	Οδήγηση με κράνος και προστατευτικό εξοπλισμό	Οδήγηση χωρίς κράνος και προστατευτικό εξοπλισμό
	Οδήγηση σε εύκολα προσβάσιμους, ομαλούς και συμπαγείς δρόμους, μακριά από περιοχές με μεγάλη κυκλοφορία ή περιοχές με πολύ κόσμο: π.χ. ειδικός ποδηλατόδρομος, λείες πλακόστρωτες επιφάνειες	<p>Οδήγηση σε αυτοκινητοδρόμους και οδικούς άξονες</p> <p>Οδήγηση σε δρόμους με έντονη κίνηση</p> <p>Οδήγηση σε πεζοδρόμια</p> <p>Οδήγηση σε περιοχές με συνωστισμό</p> <p>Οδήγηση σε ανώμαλους δρόμους</p> <p>Οδήγηση κοντά σε: γρεμούς, πλαγιές, λιμάνια, θάλασσα, λιμένες και ποτάμια</p>
	Τηρείτε τους ισχύοντες τοπικούς κανονισμούς και τον κώδικα οδικής κυκλοφορίας	Μη τήρηση των ισχυόντων κανονισμών και του κώδικα οδικής κυκλοφορίας
	Κοιτάζετε πάντα προς τα μπροστά και προσέχετε όλα τα κοντινά εμπόδια, οχήματα και πεζούς	Να αφαιρείστε ενώ οδηγείται
	Αλλάζετε κατεύθυνση αφού είστε σίγουροι ότι σας έχουν δει, ελαττώνοντας ταχύτητα	Επιτάχυνση ή διατήρηση σταθερούς ταχύτητας υπό την παρουσία πεζών
	<p>Σε κάθε περίπτωση, υπολογίστε εκ των προτέρων την πορεία σας και ελαττώστε ταχύτητα τηρώντας τον κώδικα οδικής κυκλοφορίας και τους πιο ευάλωτους</p> <p>Χρησιμοποιείτε πάντα τους δείκτες κατεύθυνσης εάν προβλέπονται στο προϊόν</p>	<p>Οδήγηση χωρίς τη χρήση της λειτουργίας πεζού σε πεζοδρόμους (6 Km/h)</p> <p>Μη ειδοποίηση των άλλων ως προς την παρουσία σας χρησιμοποιώντας το κουδούνι</p>
<p>Επιβραδύνετε όταν υπάρχουν πεζοί</p> <p>Χρησιμοποιήστε τη λειτουργία πεζού στους πεζοδρόμους (6 Km/h)</p> <p>Ειδοποιήστε τους άλλους χρησιμοποιώντας το κουδούνι</p>	<p>Επιτάχυνση ή διατήρηση σταθερούς ταχύτητας υπό την παρουσία πεζών</p> <p>Οδήγηση χωρίς τη χρήση της λειτουργίας πεζού σε πεζοδρόμους (6 Km/h)</p> <p>Μη ειδοποίηση των άλλων ως προς την παρουσία σας χρησιμοποιώντας το κουδούνι</p>	

Συνθήκες	Κατάλληλη/προβλεπόμενη χρήση	Εσφαλμένη χρήση
Ανώμαλες συνθήκες δρόμου: τεχνητά σμαρακία / σκαλοπάτια / ανώμαλο οδόστρωμα	Οδήγηση με μέτρια ταχύτητα Λυγίστε ελαφρώς τα γόνατα για καλύτερη απορρόφηση των κραδασμών όταν διασχίζετε μια ανώμαλη επιφάνεια.	Οδήγηση με υψηλή ταχύτητα Επιτάχυνση σε σμαρακία και χαντάκια, κατέβασμα σκαλοπατιών, υπερπήδηση εμποδίων, ανάβαση σε πεζοδρόμια, μη ευέλικτη οδήγηση.
Συμπεριφορά: σε στροφή, κατάβαση, παρουσία εμπόδων, οχημάτων και πεζών σε κοντινή απόσταση	Διατηρείτε την απόσταση ασφαλείας Σταματήστε να επιταχύνετε Φρενάρετε και επιβραδύνετε Οδήγηση με μέτρια ταχύτητα και φρενάρισμα με ασφαλή τρόπο Προσοχή στις πόρτες και σε άλλα εμπόδια ως προς το ύψος	Μη τήρηση της απόστασης ασφαλείας Επιτάχυνση Οδήγηση με υψηλή ταχύτητα, απότομο φρενάρισμα Διέλευση κάτω από εμπόδια ως προς το ύψος
Συνθήκες ορατότητας	Οδηγείτε μόνο όταν υπάρχει επαρκής φωτισμός για ασφαλή οδήγηση. Σε περίπτωση οδήγησης με ανεπαρκή φωτισμό (μισή ώρα μετά τη δύση του ήλιου, καθ' όλη τη διάρκεια του σκοταδιού αλλά και κατά την ημέρα, σε περίπτωση που οι καιρικές συνθήκες αποκλείουν την ορατότητα του δρόμου, εάν διέρχεστε μέσα από τούνελ) να θυμάστε να ανάβετε τα φώτα του οχήματος και να φοράτε ανακλαστικό γιλέκο ή τιράντες.	Οδήγηση υπό ανεπαρκείς συνθήκες φωτισμού με τα φώτα σβησμένα και χωρίς τη χρήση ανακλαστικού γιλέκου ή τιραντών.
Καιρικές συνθήκες	Οδήγηση σε βέλτιστες καιρικές συνθήκες (όχι βροχή)	Οδήγηση σε αντίθετες συνθήκες: με βροχή, όταν χιονίζει, υπό την παρουσία πάγου ή λάσπης στον δρόμο, με δυνατό αέρα, σε περίπτωση ομίχλης.
Παρκάρισμα	Σε συγκεκριμένα σημεία χωρίς να εμποδίζετε την κυκλοφορία οχημάτων και πεζών Σε ομαλές επιφάνειες όπου διασφαλίζεται η σταθερότητα Απενεργοποιήστε το προϊόν και χρησιμοποιείτε πάντα αντικλεπτική συσκευή Χρησιμοποιήστε το σταντ στήριξης που παρέχεται	Οπουδήποτε, εάν εμποδίζετε την κυκλοφορία οχημάτων και πεζών Σε επιφάνειες χωρίς συνοχή όπου δεν διασφαλίζεται η σταθερότητα Ενεργοποιημένο όχημα, χωρίς να φυλάσσεται και χωρίς αντικλεπτική συσκευή
Εκτέλεση ριψοκίνδυνων αθλημάτων/ ακροβατικών	OXI	NAI Οδήγηση κοντά σε: γκρεμούς, πλαγιές, λιμάνια, θάλασσα, λίμνες και ποτάμια Οδήγηση πάνω σε νερόλακκους Αγώνες ταχύτητας με άλλα οχήματα
Χρήση του προϊόντος σε συνθήκες ισχυρών κραδασμών	OXI	NAI Αντικείμενα ή άτομα που πέφτουν με δύναμη επάνω στο όχημα, εκτόξευση από σκάλες ή από ύψος

Τι να κάνετε ύστερα από πτώση:

Βεβαιωθείτε ότι ο μοχλός του γκαζιού λειτουργεί σωστά. Για να το κάνετε αυτό, επιταχύνετε και επιβραδύνετε αρκετές φορές.

Ελέγξτε πάντα ότι τα φρένα λειτουργούν σωστά. Για να το κάνετε αυτό, κατεβείτε από το όχημα, ωθήστε το προς τα μπροστά και φρενάρετε για να επιβεβαιώσετε ότι ανταποκρίνεται στις εντολές.

Επιβεβαιώστε ότι όλα τα εξαρτήματα του οχήματος βρίσκονται στη θέση τους και είναι στερεωμένα με ασφάλεια.

Ελέγξτε τη φθορά και την πίεση των ελαστικών (δείτε τη συνιστώμενη τιμή που αναγράφεται στο πλάι του ελαστικού).







Ελέγξτε τη φθορά των φρένων και των καλωδίων.



Τα φρένα μπορεί να αναπτύξουν υψηλή θερμοκρασία κατά τη διάρκεια της χρήσης. Μην τα αγγίζετε μετά τη χρήση.

2. Περιεχόμενο της συσκευασίας και συναρμολόγηση

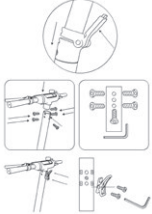
Συναρμολογημένο προϊόν, η εγκατάσταση του τιμονιού πρέπει να γίνεται με τις ειδικές βίδες που περιέχονται στη συσκευασία.

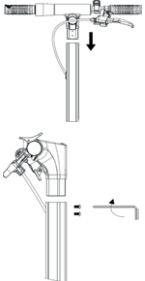
Μοντέλο	Εικόνα αναφοράς	Στη συσκευασία	Συναρμολόγηση τιμονιού
Active Bike		<p>φορτιστής μπαταρίας καλώδιο φόρτισης τροχός / φτερό / φανάρι / μπροστινό φως 1 βίδα, 1 παξιμάδι, 2 ροδέλες κλειδί Allen 5 γερμανικό κλειδί 10-8 2 κλειδιά για την εκκίνηση</p>	 <p>Εγκαταστήστε το τιμόνι επάνω στον λαίμο και ασφαλίστε τον μοχλό</p> 
Active Sport		<p>φορτιστής μπαταρίας καλώδιο φόρτισης 7 βίδες M4 κλειδί Allen 2,5 κλειδί Allen 4 και 5 adattatore per gonfiaggio gomme δακτύλιος συστήματος κλειδώματος</p>	
Argento by Pininfarina KPF		<p>φορτιστής μπαταρίας καλώδιο φόρτισης 2 βίδες M5 και 2 ροδέλες κλειδί Allen 3</p>	

Active Evo
EVO SR



Φορτιστής μπαταρίας
καλώδιο φόρτισης
4 βίδες
M6 κλειδί Allen 4

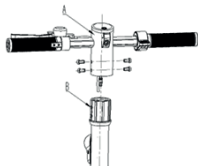

1210
Comfort AS



φορτιστής
μπαταρίας
καλώδια
φόρτισης 4
βίδες m5
3 κλειδιά Allen

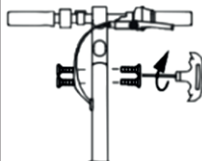

Βήματα:

- Αφαιρέστε το προϊόν από τη συσκευασία
- Ανοίξτε το σταντ στήριξης και ελέγξτε τη σταθερότητα του προϊόντος

Οδηγίες Active Sport

- Ανοίξτε τον λαμό του τιμονιού και στερεώστε το κλείνοντας τον μοχλό του μηχανισμού κλειδώματος
- Συνδέστε το καλώδιο τροφοδοσίας της οθόνης στην κύρια καλωδίωση
- Εγκαταστήστε το τιμόνι επάνω στον λαμό (μην συνθλίβετε τα καλώδια)
- Σφίξτε τις βίδες στον λαμό με το κλειδί που παρέχεται
- Εγκαταστήστε τον δακτύλιο του συστήματος κλειδώματος
- Ρυθμίστε τον μηχανισμό κλειδώματος του λαμού*

Οδηγίες Argento by Pininfarina KPF





- Ανοίξτε τον λαμό του τιμονιού και στερεώστε το κλείνοντας τον μοχλό του μηχανισμού κλειδώματος
- Συνδέστε το καλώδιο τροφοδοσίας της οθόνης στην κύρια καλωδίωση
- Εγκαταστήστε το τιμόνι επάνω στον λαμό (μην συνθλίβετε τα καλώδια)
- Σφίξτε τις βίδες στον λαμό με το κλειδί που παρέχεται
- Ρυθμίστε τον μηχανισμό κλειδώματος του λαμού*

Οδηγίες Active EVO / EVO SR

- Ανοίξτε τον λαμό του τιμονιού και στερεώστε το κλείνοντας τον μοχλό του μηχανισμού ασφάλισης
- Συνδέστε το καλώδιο τροφοδοσίας της οθόνης στην κύρια καλωδίωση (εάν είναι απαραίτητο)
- Εγκαταστήστε το τιμόνι επάνω στον λαμό (μην συνθλίβετε τα καλώδια)
- Εισάγετε και σφίξτε τις βίδες στον λαμό με το κλειδί που παρέχεται
- Προβείτε σε ρύθμιση του μηχανισμού ασφάλισης του λαμού* (εάν είναι απαραίτητο)

Οδηγίες 1210 Comfort AS

- Ανοίξτε τον λαμό του τιμονιού και στερεώστε τον κλείνοντας τον μοχλό του μηχανισμού ασφάλισης
- Συνδέστε το καλώδιο τροφοδοσίας της οθόνης στην κύρια καλωδίωση (εάν είναι απαραίτητο)
- Εγκαταστήστε το τιμόνι επάνω στον λαμό (μην συνθλίβετε τα καλώδια)
- Σφίξτε τις βίδες που υπάρχουν στον λαμό με το κλειδί που παρέχεται
- Εκτελέστε τη ρύθμιση του μηχανισμού ασφάλισης του λαμού* (εάν είναι απαραίτητο)

Μοντέλο	Εικόνα αναφοράς	* Ρύθμιση
Active Sport		<p>Στο εξωτερικό του μηχανισμού υπάρχει μια βίδα με εξάγωνη υποδοχή. Αν ο λαμμός του τιμονιού δεν είναι πολύ σταθερός μετά το κλειδωμα, ρυθμίστε τη βίδα του μηχανισμού βιδώνοντας ή ξεβιδώνοντας όσο χρειάζεται για να αυξήσετε τη σταθερότητα του λαιμού.</p>
Argento by Pininfarina KPF		<p>Στο εσωτερικό του μηχανισμού υπάρχει μια εξάγωνη βίδα. Αν ο λαμμός του τιμονιού δεν είναι πολύ σταθερός μετά το κλειδωμα, ρυθμίστε τη βίδα του μηχανισμού βιδώνοντας ή ξεβιδώνοντας όσο χρειάζεται για να αυξήσετε τη σταθερότητα του λαιμού.</p>
Active EVO EVO SR		<p>Στο εσωτερικό του μηχανισμού υπάρχει μια εξάγωνη βίδα. Αν ο λαμμός του τιμονιού δεν είναι πολύ σταθερός μετά το κλειδωμα, ρυθμίστε τη βίδα του μηχανισμού βιδώνοντας ή ξεβιδώνοντας όσο χρειάζεται για να αυξήσετε τη σταθερότητα του λαιμού.</p>
1210 Comfort AS		<p>Στο εσωτερικό του μηχανισμού υπάρχει ένας εξάγωνος πείρος. Αν ο λαμμός του τιμονιού δεν είναι πολύ σταθερός μετά το κλειδωμα, ρυθμίστε τον πείρο του μηχανισμού βιδώνοντας ή ξεβιδώνοντας όσο χρειάζεται ώστε να αυξηθεί η σταθερότητα του λαιμού του τιμονιού.</p>



Βήματα:

1. Αφαιρέστε τον μπροστινό τροχό από τη συσκευασία
2. Αποσυναρμολογήστε και αφαιρέστε τον σύνδεσμο ταχείας απελευθέρωσης από τον μπροστινό τροχό
3. Συνδέστε τον σύνδεσμο ταχείας απελευθέρωσης στο πιρούνι
4. Αφαιρέστε από τη συσκευασία και εγκαταστήστε το μπροστινό φτερό και το φανάρι με τη βίδα, το παξιμάδι και τις ροδέλες που παρέχονται
5. Σφίξτε τις ράβδους του φτερού επάνω στο πιρούνι
6. Επαληθεύστε ότι η δαγκάνα των φρένων δεν έρχεται σε επαφή με τη ράβδο
7. Εκτελέστε τη ρύθμιση του μηχανισμού κλειδώματος του λαιμού



ΠΡΟΣΟΧΗ

Συναρμολογήστε σωστά το προϊόν. Σε περίπτωση που, κατά τη συναρμολόγηση, διαπιστώσετε κάποιο εργοστασιακό ελάττωμα, κάποια ασάφεια ή δυσκολία ως προς τη συναρμολόγηση ή τις ρυθμίσεις, μην οδηγείτε το όχημα και επικοινωνήστε με τον προμηθευτή σας ή επισκεφθείτε τον ιστότοπο www.platum.com/en/argento-e-mobility/ για να λάβετε τεχνική υποστήριξη.

Μη χρησιμοποιείτε αξεσουάρ ή/και πρόσθετα εξαρτήματα που δεν είναι εγκεκριμένα από τον κατασκευαστή.

Φυλάξτε τα παιδιά μακριά από πλαστικά μέρη (συμπεριλαμβανομένων των υλικών συσκευασίας) και μικρά εξαρτήματα για την αποφυγή του κινδύνου πνιγμού.

Απαγορεύεται η τροποποίηση ή μετατροπή με οποιονδήποτε τρόπο του προϊόντος ή μερών αυτού, διότι ενδέχεται να επηρεαστεί η αποτελεσματικότητα και η δομή του και να προκληθούν ζημιές. Εξαλείψτε τυχόν αιχμηρές άκρες που οφείλονται σε μη σωστή χρήση, θραύσεις ή ζημιά του προϊόντος. Αν εντοπίσετε κάποιο εργοστασιακό ελάττωμα, αν διαπιστώσετε κάποιον ασυνήθιστο θόρυβο ή ανωμαλία, μην οδηγείτε το όχημα και επικοινωνήστε με τον προμηθευτή σας ή επισκεφθείτε τον ιστότοπο www.platum.com/en/argento-e-mobility/ για να λάβετε τεχνική υποστήριξη.

3. Περιγραφή του προϊόντος

Με σκοπό τη συνεχή τεχνολογική εξέλιξη, η κατασκευάστρια εταιρεία διατηρεί το δικαίωμα να τροποποιεί το προϊόν χωρίς προειδοποίηση, δίχως να ενημερώνεται αυτόματα το παρόν εγχειρίδιο.

Για πληροφορίες και για να δείτε τις αναθεωρήσεις του παρόντος εγχειρίδιου επισκεφθείτε τον ιστότοπο www.platum.com/en/argento-e-mobility/

Active Bike



1. Μοχλός πίσω φρένο
2. Οθόνη
3. Επιταχυντής
4. Διακόπτης εκκίνησης
5. Ρύθμιση λαϊμού τιμονιού
6. Λαϊμός τιμονιού
7. Μηχανισμός αναδίπλωσης
8. Θύρα φόρτισης
9. Πλατφόρμα
10. Φανάρι
11. Τροχός κινητήρα
12. Δισκόφρενο
13. Πλαίσιο
14. Σταντ στήριξης
15. Ελεύθερος τροχός
16. Δισκόφρενο
17. Προβολέας
18. Μοχλός μηχανισμού αναδίπλωσης
19. Κουδούνι
20. Κουμπί φωτισμού
21. Μοχλός μπροστινού
22. Μοχλός τιμονιού

Active Sport

1. Κουδούνι
2. Μοχλός φρένο
3. Κλιπ αστήματος ασφάλισης
4. Μοχλός μηχανισμού αναδίπλωσης
5. Πλατφόρμα
6. Άγκιστρο ασφάλισης
7. Φανάρι
8. Δισκόφρενο
9. Ελεύθερος τροχός
10. Πίσω πιρούνι με αμορτισέρ
11. Δείκτες κατεύθυνσης
12. Σταντ στήριξης
13. Θύρα φόρτισης
14. Πλαίσιο
15. Τροχός κινητήρα
16. Μπροστινό πιρούνι με αμορτισέρ
17. Προβολέας
18. Επιταχυντής





1. Επιταχυντής
2. Οθόνη
3. Κλιπ συστήματος ασφάλισης
4. Στοιχείο ελέγχου των δεικτών κατεύθυνσης
5. Μοχλός φρένων
6. Θύρα φόρτισης
7. Πλατφόρμα
8. Άγκιστρο ασφάλισης
9. Πίσω πιρούνι ανάρτησης
10. Κινητήρας και ηλεκτρονικό φρένο
11. Σταντ στήριξης
12. Πλαίσιο
13. Φρένο με τυμπάνο
14. Μπροστινό πιρούνι
15. Μοχλός μηχανισμού αναδιπλώσεως
16. Προβολέας

Active EVO / EVO SR

1. Οθόνη
2. Κουμπί πολλαπλών λειτουργιών
3. Μοχλός ηλεκτρικού φρένου (EVO SR)
4. Στοιχείο ελέγχου των δεικτών κατεύθυνσης
5. Άγκιστρο ασφάλισης ράβδου τιμονιού
6. Μοχλός φρένων
7. Καλώδιο φρένου
8. Πλατφόρμα
9. Πίσω φτερό
10. Κλιπ ασφάλισης στελέχους τιμονιού
11. Φανάρι
12. Τροχός πίσω κινητήρα
13. Θύρα φόρτισης
14. Σταντ στήριξης
15. Μπροστινό φρένο
16. Μπροστινός τροχός
17. Μοχλός μηχανισμού ασφάλισης
18. Άγκιστρο ασφάλειας
19. Προβολέας
20. Λαβές
21. Επιταχυντής
22. Κλειδαριά συνδυασμού (μόνο AR-MO-230002)

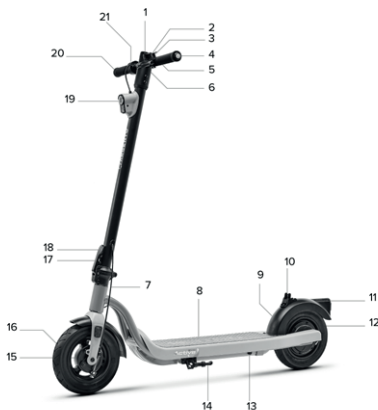



1. Γκάζι
2. Κλιπ ασφάλισης του λαιμού του τιμονιού
3. Βάση στήριξης smartphone
4. Ενδείξεις των δεικτών κατεύθυνσης
5. Μοχλός φρένου με ενσωματωμένο κουδούνι
6. Προβολέας
7. Μοχλός μηχανισμού αναδίπλωσης
8. Μπροστινό φτερό
9. Ελεύθερος τροχός με φρένο με ταμπόρου
10. Χώρος μπαταρίας
11. Θύρα φόρτισης
12. Τροχός κινητήρα με φρένο με ταμπόρου
13. Φανάρι
14. Πίσω φτερό
15. Αγκιστρο ασφάλισης του λαιμού του τιμονιού
16. Πλατφόρμα
17. Λουκέτο με συνδυασμό
18. Οθόνη
19. Δείκτης κατεύθυνσης
20. Μοχλός φρένου

Οδηγίες λουκέτου με συνδυασμό (AR-MO-220002/AR-MO-230002)

Προκαθορισμένος κωδικός: 0000.

Εξατομίκευση του συνδυασμού: βεβαιωθείτε ότι έχετε εισάγει σωστά τον τρέχοντα συνδυασμό. Έπειτα, μετακινήστε τον διακόπτη τροποποίησης (A) προς την κατεύθυνση που υποδεικνύεται από το σύμβολο του τριγώνου (B) και ρυθμίστε τον νέο συνδυασμό που επιθυμείτε. Τέλος, επαναφέρετε τον διακόπτη τροποποίησης στην αρχική θέση.

Χρήση του λουκέτου: εάν ο συνδυασμός που βάλατε είναι σωστός, βγάλτε το χαλύβδινο καλώδιο από τον λαιμό του τιμονιού του ηλεκτρικού πατινιού. Τυλίξτε το καλώδιο γύρω από έναν στύλο ή ένα σταθερό αντικείμενο και εισάγετέ το στην οπή που υπάρχει στο λουκέτο (C). Αλλάξτε τον αριθμητικό συνδυασμό τυχαία ώστε να το κλειδώσει. Μόλις ενεργοποιηθεί το λουκέτο, το κουμπί ξεκλειδώματος (D) δεν θα μπορεί πια να πατηθεί έως ότου εισάγετε και πάλι τον σωστό συνδυασμό για να ξεκλειδώσει.

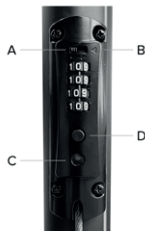



4. Φόρτιση και ενεργοποίηση της μπαταρίας



Κατά την πρώτη χρήση φορτίστε το προϊόν στο 100%. Βεβαιωθείτε ότι το προϊόν, ο φορτιστής και η θύρα φόρτισης είναι στεγνά.

Οδηγίες:

Ανοίξτε το σταντ στήριξης.

Απενεργοποιήστε το πατίνι.

Μοντέλο	Εικόνα αναφοράς	Οδηγίες
Active Bike		<ul style="list-style-type: none">- Αφαιρέστε το ελαστικό κάλυμμα της υποδοχής φόρτισης- Συνδέστε τον φορτιστή στη θύρα φόρτισης και έπειτα στην πρίζα του ρεύματος.- Όταν το προϊόν είναι πλήρως φορτισμένο, η λυχνία επάνω στον φορτιστή από κόκκινη (διαδικασία φόρτισης) γίνεται πράσινη (ολοκληρωμένη φόρτιση).- Μετά τη φόρτιση, ξανακλείστε το ελαστικό κάλυμμα της υποδοχής φόρτισης- Αποσυνδέστε τον φορτιστή από την πρίζα του ρεύματος
Active Sport		<ul style="list-style-type: none">- Αφαιρέστε το ελαστικό κάλυμμα της υποδοχής φόρτισης- Συνδέστε τον φορτιστή στη θύρα φόρτισης και έπειτα στην πρίζα του ρεύματος.- Όταν το προϊόν είναι πλήρως φορτισμένο, η λυχνία επάνω στον φορτιστή από κόκκινη (διαδικασία φόρτισης) γίνεται πράσινη (ολοκληρωμένη φόρτιση).- Μετά τη φόρτιση, ξανακλείστε το ελαστικό κάλυμμα της υποδοχής φόρτισης- Αποσυνδέστε τον φορτιστή από την πρίζα του ρεύματος

<p>Argento by Pininfarina KPF</p>	 <p>The image shows a black and grey electric scooter. A callout box on the left shows a close-up of the front wheel and the charging port cover. A callout box on the right shows a close-up of the rear wheel and the battery compartment cover.</p>	<ul style="list-style-type: none"> - Αφαιρέστε το ελαστικό κάλυμμα της υποδοχής φόρτισης - Συνδέστε τον φορτιστή στη θύρα φόρτισης και έπειτα στην πρίζα του ρεύματος. - Όταν το προϊόν είναι πλήρως φορτισμένο, η λυχνία επάνω στον φορτιστή από κόκκινη (διαδικασία φόρτισης) γίνεται πράσινη (ολοκληρωμένη φόρτιση). - Μετά τη φόρτιση, ξανακλείστε το ελαστικό κάλυμμα της υποδοχής φόρτισης - Αποσυνδέστε τον φορτιστή από την πρίζα του ρεύματος
<p>Active EVO EVO SR</p>	 <p>The image shows a white and black electric scooter. A callout box on the right shows a close-up of the rear wheel and the battery compartment cover. A callout box on the left shows a close-up of the front wheel and the charging port cover.</p>	<ul style="list-style-type: none"> - Αφαιρέστε το ελαστικό κάλυμμα της υποδοχής φόρτισης. - Συνδέστε τον φορτιστή στην πρίζα του τοίχου και έπειτα στη θύρα φόρτισης. - Όταν το προϊόν είναι πλήρως φορτισμένο, η λυχνία επάνω στον φορτιστή από κόκκινη (διαδικασία φόρτισης) γίνεται πράσινη (ολοκληρωμένη φόρτιση). - Μετά τη φόρτιση, επαναποθετήστε το ελαστικό κάλυμμα στην υποδοχή φόρτισης. - Αποσυνδέστε τον φορτιστή από τη θύρα φόρτισης και έπειτα από την πρίζα του τοίχου.
<p>1210 Comfort AS</p>	 <p>The image shows a black electric scooter. A callout box on the left shows a close-up of the rear wheel and the battery compartment cover. A callout box on the right shows a close-up of the front wheel and the charging port cover.</p>	<ul style="list-style-type: none"> - Αφαιρέστε το ελαστικό κάλυμμα από τη θύρα φόρτισης. - Συνδέστε τον φορτιστή μπαταρίας πρώτα στην πρίζα του ρεύματος και έπειτα στη θύρα φόρτισης του ηλεκτρικού πατινιού. - Όταν το προϊόν είναι πλήρως φορτισμένο, η λυχνία επάνω στον φορτιστή από κόκκινη (σε διαδικασία φόρτισης) γίνεται πράσινη (φόρτιση ολοκληρωμένη). - Μετά τη φόρτιση, επαναποθετήστε το ελαστικό κάλυμμα στην υποδοχή φόρτισης. - Αποσυνδέστε τον φορτιστή μπαταρίας πρώτα από τη θύρα φόρτισης του ηλεκτρικού πατινιού και έπειτα από την πρίζα του ρεύματος.

Για τη φόρτιση αυτού του προϊόντος χρησιμοποιείτε ΜΟΝΟ τον φορτιστή που παρέχεται.

Μοντέλο	Μοντέλο φορτιστή μπαταρίας	Τάση εξόδου	Χρόνος φόρτισης
Active Bike	XHK-800B-4220	42V – 2A	6 h
Active Sport	XVE126-6300180	63V – 1.8A	7 h
Argento by Pininfarina KPF	HLT-180-4202000	42V – 2A	5 h
Active EVO / EVO SR	FY0634201500	42V – 1.5A	4 h
1210 Comfort AS	XVE083-4200200	42V – 2A	6 h

Η ζημιά που μπορεί να προκληθεί στη μπαταρία όταν αυτή παραμένει χωρίς φόρτιση για μεγάλο χρονικό διάστημα είναι μη αναστρέψιμη και δεν καλύπτεται από την περιορισμένη εγγύηση. Εάν υποστεί τέτοιου είδους ζημιά, η μπαταρία δεν μπορεί να επαναφορτιστεί (απαγορεύεται η απουσαρμολόγηση της μπαταρίας από μη εξειδικευμένο προσωπικό, διότι μπορεί να προκληθεί ηλεκτροπληξία, βραχυκύκλωμα ή ακόμη και σοβαρότερα ατυχήματα).

Εάν πρόκειται να απουσιάσετε για κάποιο χρονικό διάστημα, π.χ. για διακοπές, και παραχωρήσετε το προϊόν σε τρίτους, αφήστε το σε κατάσταση μερικής φόρτισης (20% - 50% φορτισμένο), όχι πλήρως φορτισμένο.

Εκτελείτε τακτικά οπτικό έλεγχο του φορτιστή και των καλωδίων του φορτιστή. Εάν το καλώδιο του φορτιστή παρουσιάζει εμφανή ζημιά μην τον χρησιμοποιείτε για να αποφύγετε περαιτέρω ζημιάς ή/και κινδύνους και επικοινωνήστε μαζί μας για την αντικατάσταση.

Προειδοποιήσεις σχετικά με τη μπαταρία

Η μπαταρία αποτελείται από κελιά ιόντων λιθίου και χημικά στοιχεία επικίνδυνα για την υγεία και το περιβάλλον. Μην χρησιμοποιείτε το προϊόν εάν αναδίδει μυρωδιά, ουσίες ή υπερβολική θερμότητα. Μην απορρίπτετε το προϊόν ή τη μπαταρία μαζί με τα οικιακά απορρίμματα. Ο τελικός χρήστης είναι υπεύθυνος για τη σωστή απόρριψη του ηλεκτρικού και ηλεκτρονικού εξοπλισμού και των μπαταριών σύμφωνα με όλους τους ισχύοντες κανονισμούς.

Αποφύγετε τη χρήση χρησιμοποιημένων, ελαττωματικών ή/και μη γνήσιων μπαταριών, καθώς και μπαταρίες που ανήκουν σε άλλα μοντέλα ή μάρκες.



Μην αφήνετε τη μπαταρία κοντά σε φωτιά ή πηγές θερμότητας. Κίνδυνος πυρκαγιάς και έκρηξης.

Μην ανοίγετε και μην απουσαρμολογείτε τη μπαταρία, μην τη χτυπάτε, εκτοξεύετε, τρυπάτε και κολλάτε αντικείμενα επάνω της.

Μην αγγίζετε τυχόν ουσίες που έχουν διαρρεύσει από τη μπαταρία, διότι αυτή περιέχει επικίνδυνες ουσίες.

Μην αφήνετε παιδιά ή ζώα να έρχονται σε επαφή με τη μπαταρία.

Αποφύγετε την υπερβολική φόρτιση ή τη βραχυκύκλωση της μπαταρίας. Κίνδυνος πυρκαγιάς και έκρηξης.

Μη βυθίζετε ή εκθέτετε τη μπαταρία σε νερό, κάτω από τη βροχή ή σε άλλες υγρές ουσίες.

Μην εκθέτετε τη μπαταρία υπό το άμεσο ηλιακό φως, σε υπερβολική ζέστη ή κρύο (π.χ. μην αφήνετε το προϊόν ή τη μπαταρία μέσα σε αυτοκίνητο υπό το άμεσο ηλιακό φως για παρατεταμένο χρονικό διάστημα), σε περιβάλλον που περιέχει εκρηκτικά αέρια ή φλόγες.

Μη μεταφέρετε ή αποθηκεύετε τη μπαταρία μαζί με μεταλλικά αντικείμενα όπως τοιμπίδακια μαλλιών, κολιέ, κτλ. Η επαφή μεταξύ των μεταλλικών αντικειμένων και των επαφών της μπαταρίας ενδέχεται να προκαλέσει βραχυκύκλωμα που μπορεί να οδηγήσει σε σωματικό τραυματισμό ή θάνατο.

5. Πληροφορίες στοιχείων ελέγχου / Οθόνη ελέγχου

Active Bike



Διακόπτης εκκίνησης (A), για ενεργοποίηση/ απενεργοποίηση της οθόνης εισάγετε το κλειδί στον διακόπτη εκκίνησης και περιστρέψτε το κλειδί προς τα δεξιά.

Κουμπί λειτουργίας (B): πατήστε στιγμιαία 1 φορά το κουμπί (B) για να επιλέξετε το επίπεδο της ταχύτητας που επιθυμείτε.

Γκάζι (C): περιστρέψτε τη λαβή προς τα κάτω για να επιταχύνετε.

Μπροστινό φρένο (D): πατήστε τον μοχλό για να φρενάρετε

Οπίσθιο φρένο (E): πατήστε τον μοχλό για να φρενάρετε

Φώτα: πατήστε 1 φορά το κουμπί (F) για να ανάψουν/σβήσουν.

Κουδούν: πατήστε 1 φορά το κουμπί (G) για να το ενεργοποιήσετε

Active Sport

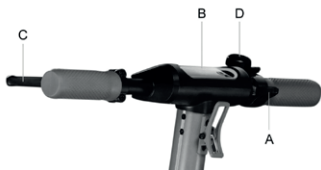

Γκάζι (A): πατήστε προς τα κάτω για να επιταχύνετε. Κουμπί ενεργοποίησης (B): πατήστε για ενεργοποίηση/απενεργοποίηση του προϊόντος.

Μοχλός φρένου (C): πατήστε τον μοχλό για να φρενάρετε

Αλλαγή επιπέδου ταχύτητας: πατήστε 2 φορές το κουμπί (B) για να επιλέξετε το επιθυμητό επίπεδο. Φώτα: πατήστε 1 φορά το κουμπί (B) για να τα ανάψετε/σβήσετε.

Κουδούν: πατήστε 1 φορά το κουμπί (D) για να το ενεργοποιήσετε

Argento by Pininfarina KPF



Ενεργοποίηση των δεικτών κατεύθυνσης (αν υπάρχουν)

Γκάζι (A): πατήστε προς τα κάτω για να επιταχύνετε.

Κουμπί ενεργοποίησης (B): Πατήστε για ενεργοποίηση/ απενεργοποίηση του προϊόντος. Μοχλός φρένου (C): πατήστε τον μοχλό για να φρενάρετε

Αλλαγή επιπέδου ταχύτητας: πατήστε 1 φορά το κουμπί (B) για να επιλέξετε το επιθυμητό επίπεδο.

Πατήστε γρήγορα 3 συνεχόμενες φορές για να αλλάξετε από Km/h σε Mph.

Πατήστε γρήγορα 4 συνεχόμενες φορές για να αλλάξετε από ODO σε TRIP.

Φώτα: πατήστε 2 φορές το κουμπί (B) για να τα ανάψετε/σβήσετε.

Κουδούν: πατήστε 1 φορά το κουμπί (D) για να το ενεργοποιήσετε

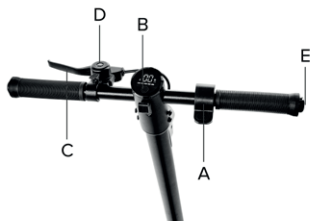

- A. Επιταχυντής
- B. Κουμπί πολλαπλών λειτουργιών
- C. Μοχλός φρένου
- D. Κουδούνι
- E. Χειριστήρια δεικτών κατεύθυνσης (εάν υπάρχουν)

Περιγραφή των εντολών:

- A. Επιταχυντής: πατήστε προς τα κάτω για επιτάχυνση
- B. Κουμπί πολλαπλών λειτουργιών
 - Ενεργοποίηση/απενεργοποίηση: πατήστε παρατεταμένα για να ενεργοποιήσετε ή να απενεργοποιήσετε το ηλεκτρικό σκούτερ.
 - Φώτα: πιέστε δύο φορές για να ενεργοποιήσετε ή να απενεργοποιήσετε τα φώτα.
 - Λειτουργία ταχύτητας: πατήστε μία φορά για να επιλέξετε το επιθυμητό επίπεδο ταχύτητας
- Μονάδα μέτρησης (km/h-mph): πατήστε τρεις φορές για να επιλέξετε τη μονάδα μέτρησης
- C. Μοχλός φρένου: πιέστε το μοχλό για να φρενάρετε
- D. Κουδούνι: πιέστε μία ή περισσότερες φορές για να λειτουργήσετε.
- E. Έλεγχος δείκτη κατεύθυνσης: πιέστε μία φορά για να ενεργοποιήσετε ή να απενεργοποιήσετε τον δείκτη κατεύθυνσης.



ΠΡΟΣΟΧΗ

Λειτουργία Zero Start:

Το γκαζί αρχίζει να λειτουργεί μόλις η ταχύτητα προώθησης ξεπεράσει τα 3 km/h. Το cruise control απενεργοποιείται κατά το πρώτο πάτημα του γκαζιού ή του φρένου.

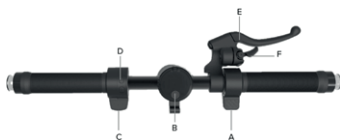

- A. Επιταχυντής
- B. Κουμπί πολλαπλών λειτουργιών
- C. Χειριστήριο φρένων
- D. Έλεγχος δείκτη κατεύθυνσης
- E. Μοχλός φρένου
- F. Κουδούνι

Περιγραφή των εντολών:

- A. Επιταχυντής: πατήστε προς τα κάτω για να επιταχύνετε
- B. Πλήκτρο πολλαπλών λειτουργιών:
 - Ενεργοποίηση/απενεργοποίηση: Πατήστε παρατεταμένα για να ενεργοποιήσετε ή να απενεργοποιήσετε το ηλεκτρικό σκούτερ.
 - Φώτα: Πιέστε δύο φορές για να ενεργοποιήσετε ή να απενεργοποιήσετε τα φώτα.
- Λειτουργία ταχύτητας: πατήστε μία φορά για να επιλέξετε το επιθυμητό επίπεδο ταχύτητας
- Μονάδα μέτρησης (km/h-mph): Πιέστε τρεις φορές για να επιλέξετε τη μονάδα μέτρησης
- C. Έλεγχος φρένων: πιέστε προς τα κάτω για να φρενάρετε
- D. Έλεγχος ένδειξης κατεύθυνσης: πιέστε μία φορά για να ενεργοποιήσετε ή να απενεργοποιήσετε την ένδειξη κατεύθυνσης.
- E. Μοχλός φρένου: πιέστε το μοχλό για να φρενάρετε.
- F. Κουδούνι: πατήστε μία ή περισσότερες φορές για να λειτουργήσει



ΠΡΟΣΟΧΗ

Λειτουργία Zero Start:

Το γκαζί αρχίζει να λειτουργεί μόλις η ταχύτητα προώθησης ξεπεράσει τα 3 km/h. Το cruise control απενεργοποιείται κατά το πρώτο πάτημα του γκαζιού ή του φρένου.

**ΠΡΟΣΟΧΗ****Λειτουργία Zero Start:**

Το γκάζι αρχίζει να λειτουργεί μόλις η ταχύτητα προώθησης ξεπεράσει τα 3 km/h. Το cruise control απενεργοποιείται κατά το πρώτο πάτημα του γκαζιού ή του φρένου.

A. Κουμπί πολλαπλών λειτουργιών

B. Γκάζι

Γ. Χειριστήριο δεικτών κατεύθυνσης Δ. Κουδούν

E. Μοχλός φρένου

Περιγραφή των στοιχείων ελέγχου:

A. Κουμπί πολλαπλών λειτουργιών:

- ενεργοποίηση και απενεργοποίηση: κρατήστε παρατεταμένα πατημένο το κουμπί για να ενεργοποιήσετε ή να απενεργοποιήσετε το ηλεκτρικό πατίνι.
- φώτα: πατήστε το κουμπί μία φορά για να ανάψετε ή να σβήσετε τα φώτα.
- λειτουργία ταχύτητας: πατήστε δύο διαδοχικές φορές το κουμπί για να επιλέξετε το επιθυμητό επίπεδο ταχύτητας.
- μονάδα μέτρησης (km/h-mpH): πατήστε γρήγορα το κουμπί τρεις φορές για να επιλέξετε την επιθυμητή μονάδα μέτρησης.

B. Γκάζι:





- πατήστε προς τα κάτω για να επιταχύνετε. Γ. Χειριστήριο δεικτών κατεύθυνσης:
- πατήστε μία φορά για ενεργοποίηση ή απενεργοποίηση του δείκτη κατεύθυνσης.

Δ. Κουδούν:

- πατήστε μία ή περισσότερες φορές για να το ενεργοποιήσετε.

E. Μοχλός φρένου:

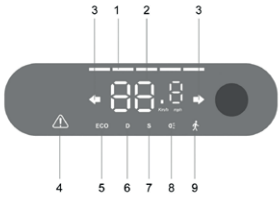
- πατήστε τον μοχλό για να φρενάρετε.

Μοντέλο	Εικόνα αναφοράς	Σύμβολα
Active Bike	 <div data-bbox="170 356 372 407" style="border: 1px solid black; padding: 5px; margin-top: 10px;">  ΠΡΟΣΟΧΗ </div> <p data-bbox="170 414 543 495">Λειτουργία Zero Start: Το γκαζί αρχίζει να λειτουργεί μόλις η ταχύτητα προώθησης ξεπεράσει τα 3 km/h. Το cruise control απενεργοποιείται κατά το πρώτο πάτημα του γκαζιού ή του φρένου.</p>	<ol style="list-style-type: none"> 1. Επίπεδο μπαταρίας: το επίπεδο της μπαταρίας υποδεικνύεται από 4 μπάρες. 2. Ταχύμετρο: εμφανίζει την τρέχουσα ταχύτητα του πατινιού 3. ODO: Συνολική διανυθείσα απόσταση. 4. TRIP: Απόσταση μεμονωμένης διαδρομής. 5. Κρατήστε πατημένο για 4 δευτερόλεπτα το κουμπί (5) για να αλλάξετε από TRIP σε ODO 6. Επίπεδο 1 - Λειτουργία πεζού - Η οθόνη θα εμφανίσει την ένδειξη 1. Επίπεδο 2 - Η οθόνη θα εμφανίσει την ένδειξη 2. Επίπεδο 3 - Η οθόνη θα εμφανίσει την ένδειξη 3. <p>Cruise Control: Διατήρηση της ταχύτητας. Ενεργοποιείται κατόπιν διατήρησης της ίδιας ταχύτητας για μερικά δευτερόλεπτα. Η οθόνη θα εκπέμψει έναν σύντομο ήχο.</p>
Active Sport	 <div data-bbox="170 793 372 844" style="border: 1px solid black; padding: 5px; margin-top: 10px;">  ΠΡΟΣΟΧΗ </div> <p data-bbox="170 851 543 931">Λειτουργία Zero Start: Το γκαζί αρχίζει να λειτουργεί μόλις η ταχύτητα προώθησης ξεπεράσει τα 3 km/h. Το cruise control απενεργοποιείται κατά το πρώτο πάτημα του γκαζιού ή του φρένου.</p>	<ol style="list-style-type: none"> Επίπεδο μπαταρίας: το επίπεδο της μπαταρίας υποδεικνύεται από 5 μπάρες. 2. Ταχύμετρο: εμφανίζει την τρέχουσα ταχύτητα του πατινιού. 3. Δείκτες κατεύθυνσης: η λυχνία ενεργοποιείται όταν στρίβετε δεξιά ή αριστερά 4. Λυχνία σέρβις: υποδεικνύει την ανάγκη συντήρησης εκ μέρους της υπηρεσίας υποστήριξης 5. Επίπεδο 1 - Η οθόνη εμφανίζει την ένδειξη ECO. 6. Επίπεδο 2 - Η οθόνη εμφανίζει την ένδειξη D. 7. Επίπεδο 3 - Η οθόνη θα εμφανίσει την ένδειξη S+. 8. Λυχνία ενεργοποίησης φαναριών. 9. Λειτουργία πεζού – Βοήθεια για ώθηση του οχήματος. Ενεργοποιείται πατώντας τον μοχλό του φρένου και πατώντας ταυτόχρονα δύο φορές το κουμπί ενεργοποίησης

**Argento by
Pininfarina
KPF**



ΠΡΟΣΟΧΗ

Λειτουργία Zero Start:

Το γκαζι αρχίζει να λειτουργεί μόλις η ταχύτητα προώθησης ξεπεράσει τα 3 km/h. Το cruise control απενεργοποιείται κατά το πρώτο πάτημα του γκαζιού ή του φρένου.

1. Ταχύμετρο: εμφανίζει την τρέχουσα ταχύτητα του πατινιού.
2. Επίπεδο μπαταρίας: το επίπεδο της μπαταρίας υποδεικνύεται από 5 μπάρες.
3. ODO: Συνολική διανυθείσα απόσταση.
4. TRIP: Απόσταση μεμονωμένης διαδρομής.
5. Λυχνία ενεργοποίησης φαναριών.
6. Επίπεδο 3 - Η οθόνη εμφανίζει την ένδειξη S.
7. Επίπεδο 2 - Η οθόνη εμφανίζει την ένδειξη D.
8. Επίπεδο 1 - Η οθόνη εμφανίζει την ένδειξη ECO.
9. Cruise Control: Διατήρηση της ταχύτητας. Ενεργοποιείται κατόπιν διατήρησης της ίδιας ταχύτητας για μερικά δευτερόλεπτα. Η οθόνη θα εκπέμψει έναν σύντομο ήχο.

**Active EVO
EVO SR**

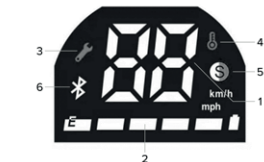

ΠΡΟΣΟΧΗ

Λειτουργία Zero Start:

Το γκαζι αρχίζει να λειτουργεί μόλις η ταχύτητα προώθησης ξεπεράσει τα 3 km/h. Το cruise control απενεργοποιείται κατά το πρώτο πάτημα του γκαζιού ή του φρένου.

1. Ταχύμετρο: δείχνει την τρέχουσα ταχύτητα του πατινιού.
 2. Επίπεδο μπαταρίας: το επίπεδο της μπαταρίας υποδεικνύεται από 5 μπάρες
 3. Λυχνία σέρβις: υποδεικνύει την ανάγκη συντήρησης εκ μέρους της υπηρεσίας υποστήριξης
 4. Θερμοκρασία: δείχνει την υπερθέρμανση του κινητήρα
 5. Λειτουργία ταχύτητας: Επίπεδο 1 – ----
Επίπεδο 2 – άσπρο χρώμα. Επίπεδο 3 – κόκκινο χρώμα.
 6. Λυχνία Bluetooth: σύνδεση smartphone διαθέσιμη.
- Cruise control: Διατήρηση της ταχύτητας. Ενεργοποιείται κατόπιν διατήρησης της ίδιας ταχύτητας για μερικά δευτερόλεπτα. Η οθόνη θα εκπέμψει έναν σύντομο ήχο.

1210
Comfort AS



ΠΡΟΣΟΧΗ

Λειτουργία Zero Start*:

Το γκαζί αρχίζει να λειτουργεί μόλις η ταχύτητα προώθησης ξεπεράσει τα 3 km/h.

Το cruise control απενεργοποιείται κατά το πρώτο πάτημα του γκαζιού ή του φρένου.

1. Επίπεδο της μπαταρίας: Το επίπεδο της μπαταρίας υποδεικνύεται από 4 μπάρες
2. Ταχύμετρο: δείχνει την τρέχουσα ταχύτητα του πατινιού.
3. Λυχνία Bluetooth: σύνδεση smartphone διαθέσιμη.
4. Λειτουργία ταχύτητας:
 - επίπεδο 1: λειτουργία πεζού, βοηθά την ώθηση του οχήματος με το πίσω φανάρι να αναβοσβήνει.
 - επίπεδο 2: η οθόνη εμφανίζει την ένδειξη ECO
 - επίπεδο 3: η οθόνη εμφανίζει την ένδειξη D
 - επίπεδο 4: η οθόνη εμφανίζει την ένδειξη S
5. Cruise control: διατήρηση της ταχύτητας. Ενεργοποιείται κατόπιν διατήρησης της ίδιας ταχύτητας για μερικά δευτερόλεπτα. Η οθόνη θα εκπέμπει έναν σύντομο ήχο.
6. Προειδοποίηση: εάν είναι αναμμένο, αναζητήστε πιθανή λύση στον πίνακα με τους κωδικούς σφάλματος.
7. Φώτα: λυχνία φωτισμού.
8. Δείκτες κατεύθυνσης: αναμμένη λυχνία = ενεργό φλας.

Δείκτες κατεύθυνσης (εάν υπάρχουν)

Μοντέλα *

Argento by
Pininfarina
KPF



Ενεργοποίηση:



Στα μοντέλα όπου προβλέπονται, οι δείκτες κατεύθυνσης βρίσκονται στην άκρη του τιμονιού (δεξιά και αριστερή πλευρά).

Οι δείκτες κατεύθυνσης είναι απαραίτητοι για την έγκαιρη επισήμανση οποιασδήποτε αλλαγής κατεύθυνσης κατά την οδήγηση.



ΠΡΟΣΟΧΗ

Πριν από κάθε χρήση του προϊόντος, ελέγξτε τη σωστή λειτουργία των δεικτών κατεύθυνσης.

Active EVO

EVO SR

1210

Comfort AS



Ενεργοποίηση:



Στα μοντέλα όπου προβλέπονται, οι δείκτες κατεύθυνσης βρίσκονται στην άκρη του τιμονιού (δεξιά και αριστερή πλευρά).

Οι δείκτες κατεύθυνσης είναι απαραίτητοι για την έγκαιρη επισήμανση οποιασδήποτε αλλαγής κατεύθυνσης κατά την οδήγηση.



ΠΡΟΣΟΧΗ

Πριν από κάθε χρήση του προϊόντος, ελέγξτε τη σωστή λειτουργία των δεικτών κατεύθυνσης.

6. Γρήγορος οδηγός

- Κατά την πρώτη χρήση φορτίστε το προϊόν στο 100%.
- Πραγματοποιήστε έλεγχο της πίεσης των ελαστικών (δείτε στο πλάι του ελαστικού για τη συσιστώμενη τιμή). Σε περίπτωση που το προϊόν δεν καταφέρει να διανύσει τουλάχιστον το 60% των δηλωθέντων Km ή δεν φτάσει στη μέγιστη ταχύτητα εντός των πρώτων 3 μηνών χρήσης, είναι πιθανό τα ελαστικά να έχουν ξεφουσκώσει ξανά και επομένως να χρειάζεται να αποκαταστήσετε την πίεση σύμφωνα με τις υποδείξεις.
- Εκτελέστε έλεγχο και ρύθμιση των φρένων.
- Εισάγετε το κλειδί στον διακόπτη εκκίνησης για να ενεργοποιηθεί η οθόνη (Active Bike).
- Για όλα τα μοντέλα εκτός από το «Active Bike», ενεργοποιήστε την οθόνη.
- Τοποθετήστε το προϊόν επάνω σε επίπεδη επιφάνεια.
- Κρατήστε γερά το τιμόνι και με τα δυο χέρια. Ανεβάστε το ένα πόδι επάνω στην πλατφόρμα και χρησιμοποιήστε το άλλο πόδι για να δώσετε μια ελαφριά ώθηση και να επιταχύνετε.



ΠΡΟΣΟΧΗ

Λειτουργία Zero Start: το γκάτζι τίθεται σε λειτουργία μόλις η ταχύτητα προώθησης ξεπεράσει τα 3 km/h.

Για λόγους ασφαλείας, το προϊόν είναι στην αρχή έτσι ρυθμισμένο ώστε να αποφεύγεται η εκκίνηση από ακινητοποιημένη θέση.

- Όταν οδηγείτε το όχημα, δώστε κλίση στο σώμα σας προς την κατεύθυνση οδήγησης όταν βρίσκεστε σε στροφή και στρίψτε αργά το τιμόνι.
- Για να ακινητοποιήσετε το όχημα, αφήστε το γκάτζι και πατήστε τον μοχλό (ή μοχλούς) των φρένων.
- Για να κατεβείτε, θα πρέπει πρώτα να ακινητοποιήσετε εντελώς το όχημα. Εάν κατεβείτε ενώ το προϊόν βρίσκεται σε κίνηση ενδέχεται να προκληθεί τραυματισμός.
- Πριν από κάθε χρήση ελέγξτε τα φρένα και τη φθορά τους, ελέγξτε την πίεση των ελαστικών (δείτε στο πλάι του ελαστικού για τη συσιστώμενη τιμή), τη φθορά των τροχών, το γκάτζι και την κατάσταση φόρτισης της μπαταρίας.

Ρυθμίσεις:

Μοχλοί φρένων και (Active Bike)

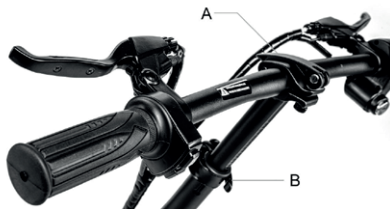

Μπορείτε να ρυθμίσετε την κλίση του τιμονιού χαλαρώνοντας τον μοχλό επάνω στο τιμόνι (A) και στρέφοντας το τιμόνι προς τα πάνω/κάτω.

Μπορείτε να ρυθμίσετε το ύψος του τιμονιού χαλαρώνοντας τον μοχλό που υπάρχει στον λαιμό (B) και μετακινώντας το τιμόνι προς τα πάνω/κάτω.

Αφού ρυθμίσετε την κατάλληλη θέση ξανακλείστε τον μοχλό του τιμονιού/λαιμού.

Active Bike

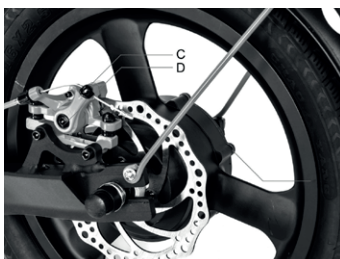
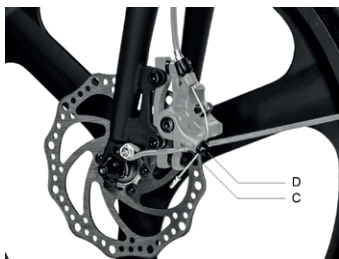

Σε περίπτωση που το φρένο είναι πολύ σφιχτό ή πολύ χαλαρό, χρησιμοποιήστε το κλειδί allen για να χαλαρώσετε τη βίδα (C) και έπειτα ρυθμίστε το καλώδιο του φρένου, (κοντύνετε το καλώδιο του φρένου προς τα επάνω εάν είναι πολύ σφιχτό, ενώ αν είναι πολύ χαλαρό, τραβήξτε το καλώδιο του φρένου προς τα κάτω) και έπειτα, ξανασφίξτε τη βίδα (C). Εάν εξακολουθεί να είναι πολύ χαλαρό ή πολύ σφιχτό ακόμη και μετά την εκτέλεση του πρώτου βήματος, μπορεί να χρειάζεται να ρυθμίσετε το τακάκι του φρένου (σταθερό) το οποίο μπορείτε να προσαρμόσετε χρησιμοποιώντας το κλειδί allen προκειμένου να απομακρύνετε / πλησιάσετε το τακάκι (D).

Active Sport

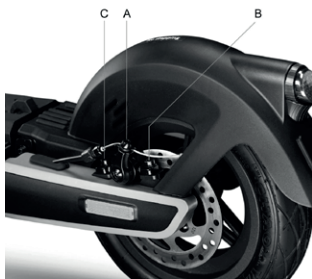

Argento by Pininfarina KPF



Σε περίπτωση που το φρένο είναι πολύ σφιχτό ή πολύ χαλαρό, χρησιμοποιήστε το κλειδί allen για να χαλαρώσετε τη βίδα (A) και έπειτα ρυθμίστε το καλώδιο του φρένου (κοντύνετε το καλώδιο του φρένου προς τα επάνω εάν είναι πολύ σφιχτό, ενώ αν είναι πολύ χαλαρό, τραβήξτε το καλώδιο του φρένου προς τα κάτω) και έπειτα, ξανασφίξτε τη βίδα (A).

Ελέγξτε τη σωστή λειτουργία μεταξύ της δαγκάνας του φρένου και του δίσκου. Χρησιμοποιήστε τις βίδες (B) και (C) για να ρυθμίσετε τη θέση / ευθυγράμμιση στον δίσκο εάν χρειάζεται.

Σε περίπτωση που το φρένο είναι πολύ σφιχτό ή πολύ χαλαρό, μπορείτε να παρέμβετε χαλαρώνοντας ή σφίγγοντας τη βίδα (A).



Εάν ο μοχλός του φρένου είναι πολύ μαλακός ή πολύ σκληρός ακόμη και μετά την εκτέλεση του πρώτου βήματος ενδέχεται να χρειάζεται να επαναλάβετε την ενέργεια μέχρι να πετύχετε τη βέλτιστη ρύθμιση.



Σε περίπτωση που το φρένο είναι πολύ σφιχτό ή πολύ χαλαρό, μπορείτε να παρέμβετε χαλαρώνοντας ή σφίγγοντας τη βίδα (A).

Εάν ο μοχλός του φρένου είναι πολύ μαλακός ή πολύ σκληρός ακόμη και μετά την εκτέλεση του πρώτου βήματος ενδέχεται να χρειάζεται να επαναλάβετε την ενέργεια μέχρι να πετύχετε τη βέλτιστη ρύθμιση.

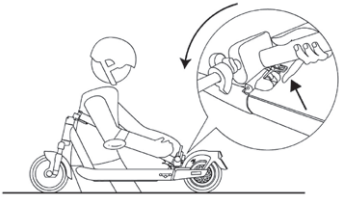
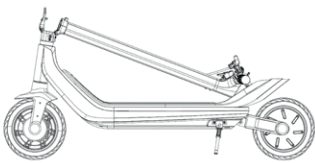
7. Διπλώστε και μεταφέρετε

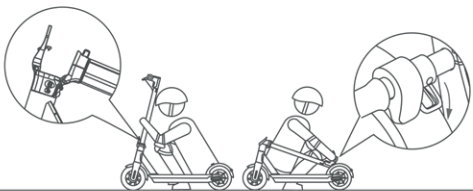
<p>Active Bike</p> 	<p>Active Sport</p> 
<p>Βεβαιωθείτε ότι το ηλεκτρικό πατίνι είναι απενεργοποιημένο. Κρατήστε τον λαϊμό του τιμονιού με το χέρι, τραβήξτε τον μοχλό και διπλώστε τον λαϊμό του τιμονιού προς τον μπροστινό τροχό.</p>	<p>Βεβαιωθείτε ότι το ηλεκτρικό πατίνι είναι απενεργοποιημένο. Κρατήστε τον λαϊμό του τιμονιού με το χέρι, τραβήξτε τον μοχλό, διπλώστε τον λαϊμό του τιμονιού προς την πλατφόρμα και ασφαλίστε.</p>
<p>Argento by Pininfarina KPF</p> 	<p>Active EVO / EVO SR</p> 
<p>Βεβαιωθείτε ότι το ηλεκτρικό πατίνι είναι απενεργοποιημένο. Κρατήστε τον λαϊμό του τιμονιού με το χέρι, τραβήξτε τον μοχλό, διπλώστε τον λαϊμό του τιμονιού προς την πλατφόρμα και ασφαλίστε.</p>	<p>Βεβαιωθείτε ότι το ηλεκτρικό πατίνι είναι απενεργοποιημένο. Κρατήστε τον λαϊμό του τιμονιού με το χέρι, απασφαλίστε τον μοχλό του μηχανισμού ασφάλισης, διπλώστε τον λαϊμό του τιμονιού προς την πλατφόρμα και ασφαλίστε.</p>
<p>1210 Comfort AS</p> 	
<p>Βεβαιωθείτε ότι το ηλεκτρικό πατίνι είναι απενεργοποιημένο. Κρατήστε τον λαϊμό του τιμονιού με το χέρι, απασφαλίστε τον μοχλό του μηχανισμού ασφάλισης, διπλώστε τον λαϊμό του τιμονιού προς την πλατφόρμα και ασφαλίστε.</p>	

Αφού το διπλώσετε, σηκώστε το κρατώντας το πλαίσιο με ένα ή και με τα δυο χέρια. Το προϊόν αυτό διπλώνει μόνο προκειμένου να τοποθετηθεί μέσα σε κάποιο μέσο μεταφοράς.



ΠΡΟΣΟΧΗ

Βεβαιωθείτε ότι κρατάτε γερά το προϊόν κατά τη διάρκεια της μεταφοράς. Εάν δεν είστε σίγουροι ότι μπορείτε να αντέξετε το βάρος του προϊόντος, μη συνεχίσετε να το κρατάτε σηκωμένο. Εάν αφήσετε το προϊόν να πέσει απότομα, μπορεί να προκαλέσει ακόμη και σοβαρό τραυματισμό και να καταστραφεί.

8. Αυτονομία και επιδόσεις

Η μέγιστη αυτονομία και οι επιδόσεις του οχήματος εξαρτώνται από διάφορους παράγοντες:

Έδαφος: η οδήγηση σε ομαλό έδαφος συνεπάγεται μεγαλύτερη αυτονομία και απόδοση σε σχέση με την οδήγηση σε ανώμαλους δρόμους και ανηφόρες.

Βάρος του χρήστη: όσο μεγαλύτερο είναι το βάρος, τόσο μικρότερη θα είναι η αυτονομία και οι επιδόσεις του οχήματος.

Θερμοκρασία: η οδήγηση του πατινιού σε πολύ ψυχρό ή θερμό περιβάλλον επηρεάζει την αυτονομία και τις επιδόσεις.

Ταχύτητα και τρόπος οδήγησης: η ομαλή οδήγηση με σταθερή ταχύτητα αυξάνει την αυτονομία. Οι συνεχείς επιταχύνσεις, επιβραδύνσεις και ελιγμοί μειώνουν κατά πολύ την αυτονομία. Η χαμηλότερη ταχύτητα παρατείνει την αυτονομία.

Συντήρηση: η έγκαιρη φόρτιση, η οσωτή συντήρηση και ο τακτικός έλεγχος της πίεσης των ελαστικών αυξάνει την αυτονομία και εξασφαλίζουν σταθερές επιδόσεις για καιρό.

Το επίπεδο φόρτισης της μπαταρίας επηρεάζει τις επιδόσεις, όσο χαμηλότερο είναι το επίπεδο τόσο χαμηλότερες θα είναι και οι επιδόσεις ως προς την ταχύτητα, κυρίως στις ανηφόρες.

9. Αποθήκευση, συντήρηση και καθαρισμός



ΠΡΟΣΟΧΗ

Εάν υπάρχουν λεκέδες στο σώμα του προϊόντος, καθαρίστε τους με ένα υγρό πανί. Εάν οι λεκέδες παραμένουν, τοποθετήστε επάνω τους ουδέτερο σαπούνι, βουρτίστε με μια οδοντόβουρτσα και έπειτα σκουπίστε με ένα υγρό πανί. Αν υπάρχουν γρατζουνιές στα πλαστικά εξαρτήματα, χρησιμοποιήστε γυαλόχαρτο ή άλλο διαβρωτικό υλικό για να τις αφαιρέσετε. Μην καθαρίζετε το προϊόν με οινόπνευμα, βενζίνη, κηροζίνη ή άλλους διαβρωτικούς και πτητικούς χημικούς διαλύτες για να αποφύγετε σοβαρή ζημιά. Μην πλένετε το προϊόν με εκτοξευόμενα νερό με υψηλή πίεση. Κατά τον καθαρισμό, βεβαιωθείτε ότι το προϊόν είναι απενεργοποιημένο, το καλώδιο φόρτισης αποσυνδεδεμένο και το ελαστικό κάλυμμα τοποθετημένο, διότι η πιθανή διείσδυση νερού μπορεί να προκαλέσει ηλεκτροπληξία ή άλλα σοβαρά προβλήματα. Η εισχώρηση νερού στη μπαταρία μπορεί να προκαλέσει ζημιά στα εσωτερικά κυκλώματα και υπάρχει ο κίνδυνος φωτιάς ή έκρηξης. Εάν υποψιάζεστε ότι μπορεί να έχει εισχωρήσει νερό στη μπαταρία, διακόψτε αμέσως τη χρήση της μπαταρίας και παραδώστε τη για έλεγχο στην υπηρεσία τεχνικής υποστήριξης ή στον προμηθευτή σας.

Όταν το προϊόν δεν χρησιμοποιείται πρέπει να αποθηκεύεται σε ξηρό και δροσερό προστατευμένο χώρο. Μην το αποθηκεύετε σε εξωτερικό χώρο ή μέσα στο αυτοκίνητο για παρατεταμένο χρονικό διάστημα. Η υπερβολική έκθεση στον ήλιο, η υπερθέρμανση και το υπερβολικό κρύο επιταχύνουν τη γήρανση των ελαστικών και επηρεάζουν την ωφέλιμη διάρκεια ζωής τόσο του προϊόντος όσο και της μπαταρίας. Μην το εκθέτετε σε βροχή ή νερό, μην το βυθίζετε και μην το πλένετε με νερό.

Ελέγχετε τακτικά τη σύσφιξη των διαφόρων κοχλιωτών στοιχείων, ιδιαίτερα τους άξονες των τροχών, το σύστημα δίπλωσης και μεταφοράς, το σύστημα διεύθυνσης, το σύστημα πέδησης, την καλή κατάσταση του πλαισίου, των πιρουινών και των αναρτήσεων. Τα παξιμάδια και όλα τα άλλα αυτοασφαλιζόμενα στοιχεία στερέωσης μπορεί να χάσουν την αποτελεσματικότητά τους, επομένως απαιτείται έλεγχος και σύσφιξη ανά τακτά διαστήματα αυτών των στοιχείων.

Όπως όλα τα εξαρτήματα μηχανικής φύσης, έτσι και αυτό το προϊόν υπόκειται σε φθορά και ισχυρές πιέσεις. Διαφορετικά υλικά και εξαρτήματα μπορεί να αντιδράσουν στη φθορά ή στην καταπόνηση με διαφορετικούς τρόπους. Εάν παρέλθει η ωφέλιμη διάρκεια ζωής ενός εξαρτήματος, μπορεί ξαφνικά να σπάσει, τραυματίζοντας τον οδηγό. Οποιαδήποτε μορφή ρωγμής, γρατζουνιάς ή αλλαγής στο χρώμα σε σημεία που δέχονται μεγάλη καταπόνηση, σημαίνει ότι η ζωή του εξαρτήματος έφτασε στο τέλος της και απαιτείται αντικατάσταση.

Ελέγξτε τον βαθμό φθοράς των ελαστικών: δεν πρέπει να υπάρχουν τομές, ρωγμές, ξένα σώματα, μη φυσιολογικά έσοκώματα, κομμάτια που λείπουν και άλλες ζημιές. Για την πίεση των ελαστικών συμβουλευτείτε την τιμή που υπάρχει στην ενότητα 10 του παρόντος εγχειριδίου οδηγών.

Μην επιχειρείτε να αποσυναρμολογήσετε ή να επισκευάσετε μόνοι σας το προϊόν. Η αντικατάσταση όλων των εξαρτημάτων του ηλεκτρικού πατινιού πρέπει να πραγματοποιείται από την εξουσιοδοτημένη υπηρεσία τεχνικής υποστήριξης, για περισσότερες πληροφορίες επικοινωνήστε με τον πωλητή σας ή επισκεφθείτε τον ιστότοπο www.platum.com/en/argento-e-mobility/

10. Ρύθμιση εφαρμογής

Στη συνέχεια αναφέρονται τα προϊόντα που διαθέτουν bluetooth και που μπορούν να συνδυαστούν με την εφαρμογή Platum e-Mobility: Active EVO, EVO SR και 1210 Comfort AS.



Ανοίξτε την εφαρμογή και ακολουθήστε τις σχετικές οδηγίες που αναφέρονται.



Η εφαρμογή μπορεί να ζητά ορισμένες άδειες που είναι απαραίτητες για τη χρήση και τη λειτουργία της ίδιας της εφαρμογής.

Ενδέχεται να υπάρχουν ενημερώσεις της έκδοσης της εφαρμογής στην υπηρεσία εφαρμογών σας. Συνιστάται να ελέγχετε συνεχώς τις ενημερώσεις της εφαρμογής ώστε να επωφεληθείτε από τις νέες λειτουργίες και να εγκαθιστάτε πάντα την πιο πρόσφατη έκδοση της εφαρμογής στη συσκευή σας.

Μη χρησιμοποιείτε τη συσκευή σας κατά τη διάρκεια της οδήγησης.

11. Τεχνικό δελτίο δεδομένων

Γενικές πληροφορίες

	Active Bike	Active Sport	Argento by Pininfarina KPF
Πλαίσιο	κράμα αλουμινίου	κράμα αλουμινίου	κράμα αλουμινίου
Αναρτήσεις	-	μπροστά και πίσω	πίσω
Ταχύτητα	L1: ≤ 6km/h L2: ≤ 20km/h L3: ≤ 25km/h (μέγιστη ταχύτητα) *	L1: < 6km/h L2: ≤ 15km/h L3: ≤ 20km/h L4: ≤ 25km/h (μέγιστη ταχύτητα)*	L1: ≤ 6km/h L2: ≤ 20km/h L3: ≤ 25km/h (μέγιστη ταχύτητα) *
Μέγιστη κλίση **	21%	30%	22%
Φρένα	Μπροστινό και οπίσθιο δισκόφρενο	Μπροστινό ηλεκτρονικό φρένο και με δίσκο πίσω	Μπροστινό φρένο με ταμπούρο και ηλεκτρονικό πίσω
Ελαστικά	Μέγεθος: 20" μπροστά και 16" πίσω με αεροθάλαμο Πίεση: 40 psi / 2.8 bar	Μέγεθος: 10" tubeless μπροστά και πίσω Πίεση: 44 psi / 3 bar	Μέγεθος: 10" με αεροθάλαμο Πίεση: 30 psi / 2 bar
Μέγιστο φορτίο	120kg	120kg	100kg
Οδηγός	Ελέγξτε την ισχύουσα νομοθεσία της χώρας σας		
Θερμοκρασία λειτουργίας	-5°C / 45°C	-5°C / 45°C	-5°C / 45°C
Επίπεδο προστασίας	IPX4	IP55	IPX4
Χρόνος φόρτισης	περίπου 6 ώρες	περίπου 7 ώρες	περίπου 5 ώρες
Αυτονομία**	έως 35km	έως 80km	έως 40km
Ηλεκτρικό σύστημα			
Ονομαστική ισχύς κινητήρα	0.35kW; 350W Brushless	0.5kW; 500W Brushless	0.35kW; 350W Brushless
Μέγιστη ισχύς κινητήρα	0.42kW; 420W	1kW; 1000W	0.6kW; 600W
Οθόνη	LED	ενσωματωμένο LED	ενσωματωμένο LED
Μπαταρία	36V 10.4Ah 374Wh	54V 12.5Ah 675Wh	36V 10Ah 360Wh
Προστασία χαμηλής τάσης	31V±0.5V	37.5V±0.5V	31V±0.5V
KERS	Ναι	Ναι	Ναι
Φώτα	LED μπροστά και πίσω	LED μπροστά, πίσω, πλαϊνά	LED μπροστά και πίσω
Λειτουργικότητα	-	Δείκτες κατεύθυνσης που ενεργοποιούνται με αισθητήρα	-
Διαστάσεις και βάρος			
Καθαρό βάρος	18.7 kg	24 kg	19,5 kg
Μικτό βάρος	23 kg	30 kg	22 kg

* Τηρείτε πάντα τον κώδικα οδικής κυκλοφορίας και τους ισχύοντες κανονισμούς στη χώρα κυκλοφορίας.

** Διαφέρει ανάλογα με το βάρος του οδηγού, τις οδικές συνθήκες και τη θερμοκρασία.

Γενικές πληροφορίες

	Active EVO		EVO SR
Πλαίσιο	χάλυβας		χάλυβας
Αναρτήσεις	-		-
Ταχύτητα	AR-MO-210005 L1: <= 6km/h L2: <= 20km/h L3: <= 25km/h (μέγιστη ταχύτητα) *	AR-MO-220001 L1: <= 6km/h L2: <= 15km/h L3: <= 20km/h (μέγιστη ταχύτητα) *	L1: <= 6km/h L2: <= 20km/h L3: <= 25km/h (μέγιστη ταχύτητα) *
Μέγιστη κλίση **	15%		15%
Φρένα	Μπροστινό φρένο με ταμπούρο και ηλεκτρονικό πίσω		Μπροστινό φρένο με ταμπούρο και ηλεκτρονικό πίσω
Ελαστικά	Μέγεθος: 10" με αεροθάλαμο Πίεση: 36PSI / 2.5 BAR		Μέγεθος: 10" με αεροθάλαμο Πίεση: 36PSI / 2.5 BAR
Μέγιστο φορτίο	100kg		100kg
Οδηγός	Ελέγξτε την ισχύουσα νομοθεσία της χώρας σας		
Θερμοκρασία λειτουργίας	-5°C / 45°C		-5°C / 45°C
Επίπεδο προστασίας	IP54		IPX5
Χρόνος φόρτισης	Περίπου 4 ώρες		Περίπου 4 ώρες
Αυτονομία**	Έως 25km		Έως 25km
Ηλεκτρικό σύστημα			
Ονομαστική ισχύς κινητήρα	0.35kW; 350W Brushless		0.35kW; 350W Brushless
Μέγιστη ισχύς κινητήρα	0.5kW; 500W		0.5kW; 500W
Οθόνη	ενσωματωμένο LED		ενσωματωμένο LED
Μπαταρία	36V 7.5Ah 270Wh		36V 7.5Ah 270Wh
Προστασία χαμηλής τάσης	31V±0.5V		31V±0.5V
όριο ρεύματος	17A±1A		17A±1A
KERS	Ναι		Ναι
Φώτα	LED μπροστά και πίσω		LED μπροστά και πίσω
Λειτουργικότητα	Bluetooth		Bluetooth
Διαστάσεις και βάρος			
Καθαρό βάρος	15.4Kg		15.4Kg
Μικτό βάρος	18.5Kg		18.5Kg

* Τηρείτε πάντα τον κώδικα οδικής κυκλοφορίας και τους ισχύοντες κανονισμούς στη χώρα κυκλοφορίας.

** Διαφέρει ανάλογα με το βάρος του οδηγού, τις οδικές συνθήκες και τη θερμοκρασία.

1210 Comfort AS

Πλαίσιο	χάλυβας
Αναρτήσεις	-
Ταχύτητα	L1: <= 6km/h L2: <= 15km/h L3: <= 20km/h L4: <=25km/h (Max speed) *
Μέγιστη κλίση **	15%
Φρένα	Μπροστινό ταμπούρο, πίσω ταμπούρο και ηλεκτρικό φρένο
Ελαστικά	Μέγεθος: 12" μπροστά με αεροθάλαμο – πίεση 40PSI / 2.7 BAR 10" πίσω με αεροθάλαμο – πίεση 30PSI / 2 BAR
Μέγιστο φορτίο	120kg
Οδηγός	Ελέγξτε την ισχύουσα νομοθεσία της χώρας σας
Θερμοκρασία λειτουργίας	-0°C / 45°C
Επίπεδο προστασίας	IPX5
Χρόνος φόρτισης	Περίπου 6 ώρες
Αυτονομία**	Έως 30km
Ηλεκτρικό σύστημα	
Ονομαστική ισχύς κινητήρα	0.35kW, 350W Χωρίς ψήκτρεις, 17Nm
Μέγιστη ισχύς κινητήρα	0,5kW, 500W
Οθόνη	Ενσωματωμένη έγχρωμη LED με βάση στήριξης smartphone
Μπαταρία	36V 12.5Ah 450Wh
Προστασία χαμηλής τάσης	3TV ± 0.5V
όριο ρεύματος	18A ± 1A
KERS	Ναι
Φώτα	LED μπροστά και πίσω
Λειτουργικότητα	Bluetooth
Διαστάσεις και βάρος	
Καθαρό βάρος	18.2Kg
Μικτό βάρος	23.7Kg

* Τηρείτε πάντα τον κώδικα οδικής κυκλοφορίας και τους ισχύοντες κανονισμούς στη χώρα κυκλοφορίας.

** Διαφέρει ανάλογα με το βάρος του οδηγού, τις οδικές συνθήκες και τη θερμοκρασία.

12. Επίλυση προβλημάτων

Σφάλμα	Αιτία	Λύση
Ο κινητήρας δεν λειτουργεί	Ηλεκτρικό πρόβλημα, παρουσία κωδικού σφάλματος	Ζητήστε τεχνική υποστήριξη
Ο κινητήριος τροχός δεν περιστρέφεται	Πρόβλημα στα φρένα Ο κινητήρας έχει μπλοκάρει	Ρυθμίστε τα φρένα και, αν το πρόβλημα παραμένει, ζητήστε τεχνική υποστήριξη Ελέγξτε τη σωστή σύσφιξη του τροχού, επαληθεύστε ότι ο τροχός περιστρέφεται χωρίς να ενεργοποιήσετε το όχημα. Εάν το πρόβλημα επιμένει, ζητήστε τεχνική υποστήριξη
Ο κινητήρας σβήνει ενώ λειτουργεί	Υπερθέρμανση του κινητήρα Παρουσία κωδικού σφάλματος	Σταματήστε το όχημα και περιμένετε μέχρι να κρυώσει Ζητήστε τεχνική υποστήριξη
Μετά τη φόρτιση, το προϊόν δεν ανάβει ή σβήνει μετά από λίγα km.	Κατεστραμμένη μπαταρία	Ζητήστε τεχνική υποστήριξη
Η μπαταρία δεν φορτίζεται ή το προϊόν δεν ενεργοποιείται	Προβλήματα στη σύνδεση Η μπαταρία δεν είναι συνδεδεμένη (μοντέλα με αποσπώμενη μπαταρία) Η μπαταρία είναι αποφορτισμένη Κατεστραμμένη μπαταρία Προβλήματα στον φορτιστή μπαταρίας	Ζητήστε τεχνική υποστήριξη Ελέγξτε αν το βύσμα τροφοδοσίας είναι συνδεδεμένο. Φορτίστε τη μπαταρία σε ποσοστό 100% Ζητήστε τεχνική υποστήριξη Αντικαταστήστε τον φορτιστή μπαταρίας

Πίνακας κωδικών σφάλματος

Μοντέλο	Κωδικός σφάλματος	Ενδείξεις	Λύση
Active Bike	E01	Δυσλειτουργία κινητήρα	Ζητήστε τεχνική υποστήριξη
	E02	Δυσλειτουργία οθόνης	Ζητήστε τεχνική υποστήριξη
	E03	Δυσλειτουργία φρένων	Ζητήστε τεχνική υποστήριξη
	E04	Γενική δυσλειτουργία της κεντρικής μονάδας	Ζητήστε τεχνική υποστήριξη
	E05	Σφάλμα σήματος	Σβήστε το όχημα, ελέγξτε και αφαιρέστε τυχόν εμπόδια που υπάρχουν, και εάν το πρόβλημα παραμένει ζητήστε τεχνική υποστήριξη
	E09	κεντρικής μονάδας	Ζητήστε τεχνική υποστήριξη
Active Sport	01	Δυσλειτουργία της κεντρικής μονάδας	Ζητήστε τεχνική υποστήριξη
	02	Δυσλειτουργία του αισθητήρα HALL	Ζητήστε τεχνική υποστήριξη

Active Sport	04	Κατεστραμμένη μπαταρία	Ζητήστε τεχνική υποστήριξη
	05	Υπέρταση μπαταρίας	Περιμένετε, αυτόματη ανάκτηση
	06	Δυσλειτουργία του αισθητήρα του φρένου	Ελέγξτε τη θέση του μοχλού του φρένου
	07	Δυσλειτουργία του γκαζιού	Ελέγξτε τη θέση του γκαζιού
	09	Πρόβλημα επικοινωνίας οθόνης	Ζητήστε τεχνική υποστήριξη
	10	Πρόβλημα επικοινωνίας κεντρικής μονάδας	Ζητήστε τεχνική υποστήριξη
	11	Υπερθέρμανση των MOS	Περιμένετε, αυτόματη ανάκτηση
	12	Υπερθέρμανση του ηλεκτρικού κινητήρα	Περιμένετε, αυτόματη ανάκτηση
	15	Πρόβλημα του αισθητήρα θέσης	Ζητήστε τεχνική υποστήριξη
	16	Προειδοποίηση πτώσης του οχήματος	Περιμένετε, αυτόματη ανάκτηση
Argento by Pininfarina KPF	E01	Δυσλειτουργία κινητήρα	Ζητήστε τεχνική υποστήριξη
	E02	Δυσλειτουργία MOS της κεντρικής μονάδας	Ζητήστε τεχνική υποστήριξη
	E03	Δυσλειτουργία αισθητήρα μοχλού φρένου	Ζητήστε τεχνική υποστήριξη
	E04	Δυσλειτουργία γκαζιού	Ζητήστε τεχνική υποστήριξη
	E05	Προστασία χαμηλής τάσης	Επαναφορτίστε τη μπαταρία και, εάν το πρόβλημα επιμένει, ζητήστε τεχνική υποστήριξη
	E06	Σφάλμα σήματος κεντρικής μονάδας	Ζητήστε τεχνική υποστήριξη
	E07	Προστασία από υπέρταση ρεύματος	Σβήστε το όχημα, περιμένετε λίγα λεπτά προτού το επανενεργοποιήσετε και εάν δεν γίνει επιαναφορά ζητήστε τεχνική υποστήριξη
	E08	Βλάβη OP του ελεγκτή	Ζητήστε τεχνική υποστήριξη

Active EVO EVO SR	E01	Πρόβλημα συνδεσιμότητας κινητήρα	Ζητήστε τεχνική υποστήριξη
	E02	Δυσλειτουργία MOS της κεντρικής μονάδας	Ζητήστε τεχνική υποστήριξη
	E03	Δυσλειτουργία αισθητήρα μοχλού φρένων	Ζητήστε τεχνική υποστήριξη
	E04	Δυσλειτουργία του μοχλού επιτάχυνσης	Ζητήστε τεχνική υποστήριξη
	E05	Προστασία χαμηλής τάσης	Φορτίστε τη μπαταρία και, εάν το πρόβλημα παραμένει, ζητήστε τεχνική υποστήριξη
	E06	Σφάλμα σήματος κεντρικής μονάδας	Ζητήστε τεχνική υποστήριξη
	E07	Προστασία από υπέρταση ρεύματος	Σβήστε το όχημα, περιμένετε λίγα λεπτά προτού το επανενεργοποιήσετε και εάν δεν γίνεται επαναφορά ζητήστε τεχνική υποστήριξη
	E09	Πρόβλημα στη μονάδα του κινητήρα	Σβήστε το όχημα, ελέγξτε και αφαιρέστε τυχόν εμπόδια που υπάρχουν, και εάν το πρόβλημα παραμένει ζητήστε τεχνική υποστήριξη
	1210 Comfort AS	E01	Δυσλειτουργία κινητήρα
E02		Δυσλειτουργία MOS της κεντρικής μονάδας	Ζητήστε τεχνική υποστήριξη
E03		Δυσλειτουργία αισθητήρα μοχλού φρένου	Ζητήστε τεχνική υποστήριξη
E04		Δυσλειτουργία επιτάχυνσης	Ζητήστε τεχνική υποστήριξη
E05		Προστασία χαμηλής τάσης	Ricaricare la batteria, se non risolutivo richiedere assistenza tecnica
E06		Σφάλμα σήματος κεντρικής μονάδας	Ζητήστε τεχνική υποστήριξη
E07		Προστασία από υπέρταση ρεύματος	Spegnere il veicolo, attendere qualche minuto prima di riavviare il veicolo, se non avviene il reset richiedere assistenza tecnica
E08		Βλάβη OP του ελεγκτή	Ζητήστε τεχνική υποστήριξη

13. Ευθύνες και γενικοί όροι εγγύησης

Ο οδηγός αναλαμβάνει κάθε ευθύνη για κινδύνους που μπορεί να προκύψουν εάν δεν φοράει κράνος ή άλλον εξοπλισμό ατομικής προστασίας.

Ο οδηγός υποχρεούται να τηρεί τους ισχύοντες τοπικούς κανονισμούς αναφορικά με:

1. την ελάχιστη επιτρεπόμενη ηλικία του οδηγού,
2. τους περιορισμούς ως προς τον τύπο οδηγών που μπορούν να χρησιμοποιήσουν το προϊόν
3. όλα υπόλοιπα κανονιστικά πλαίσια

Ο οδηγός υποχρεούται επίσης να διατηρεί το προϊόν καθαρό και σε άριστη κατάσταση αποτελε-ματικότητας και συντήρησης, να εκτελεί προσεκτικά τους ελέγχους ασφαλείας στο πλαίσιο των καθηκόντων του σύμφωνα με τις περιγραφές στις προηγούμενες ενότητες, να μην παραποιεί το προϊόν με οποιονδήποτε τρόπο και να διατηρεί όλα τα έγγραφα που σχετίζονται με τη συντήρησή.

Η εταιρεία δε φέρει και δεν αναλαμβάνει καμία ευθύνη για ζημιές που προκαλούνται σε αντικείμενα ή πρόσωπα σε περίπτωση που:

- το προϊόν χρησιμοποιείται με ακατάλληλο τρόπο ή με τρόπο που δεν συμμορφώνεται με όσα αναφέρονται στο εγχειρίδιο οδηγιών,
- το προϊόν, μετά την αγορά του, παραποιείται ή τροποποιείται πλήρως ή μερικώς.

Σε περίπτωση δυσλειτουργίας του προϊόντος για λόγους που δεν οφείλονται στη μη σωστή οδηγική συμπεριφορά του οδηγού και σε περίπτωση που θέλετε να διαβάσετε τους γενικούς όρους της εγγύησης, επικοινωνήστε με τον πωλητή σας ή επισκεφθείτε τον ιστότοπο www.platum.com/en/argento-e-mobility/

Εξαιρούνται πάντα από το πεδίο εφαρμογής της Νόμιμης Εγγύησης τα Προϊόντα με πιθανές βλάβες ή δυσλειτουργίες που οφείλονται σε παράγοντες που είναι τυχαίοι ή/και που δεν αποτελούν ευθύνη του Αγοραστή ή σε χρήση του Προϊόντος που δεν συμμορφώνεται με την προβλεπόμενη χρήση ή/και με όσα προβλέπονται στον τεχνικό φάκελο που συνοδεύει το Προϊόν, ή που οφείλονται στη μη ρύθμιση των μηχανικών μερών, στη φυσιολογική φθορά των αναλώσιμων υλικών ή σε λάθη συναρμολόγησης, ελλιπή συντήρηση ή/και χρήση του προϊόντος που δεν συμμορφώνεται με τις οδηγίες.

Για παράδειγμα, εξαιρούνται από τη Νόμιμη Εγγύηση των Προϊόντων:

- οι ζημιές που προκαλούνται από χτυπήματα, τυχαίες πτώσεις ή συγκρούσεις, διατρήσεις,
- ζημιές που προκαλούνται από μη κατάλληλη χρήση, έκθεση ή αποθήκευση (π.χ.: παρουσία βροχής ή/και λάσπης, έκθεση σε υγρασία ή πηγή υπερβολικής θερμότητας, επαφή με άμμο ή με άλλες ουσίες)
- ζημιές που προκαλούνται από μη κατάλληλη ρύθμιση για οδική κυκλοφορία ή/και συντήρηση μηχανικών μερών, μηχανικών διακόφρων, τιμονιού, ελαστικών, κτλ., καθώς και από λανθασμένη εγκατάσταση ή/και λανθασμένη συναρμολόγηση μερών ή/και εξαρτημάτων
- φυσιολογική φθορά των αναλώσιμων υλικών: μηχανικό διακόφρο (π.χ.: τακάκια, δαγκάνες, δίσκος, καλωδία), ελαστικά, πλατφόρμες, παρεμβύσματα, ρουλεμάν, φώτα και λαμπτήρες, στάντ στήριξης, λαβές, φτερά, ελαστικά στοιχεία (πλατφόρμα), καλωδιώσεις των συνδέσμων των καλωδίων, μάσκες και πρόσθετα, κτλ.,
- μη κατάλληλη συντήρηση ή/και χρήση της μπαταρίας του προϊόντος,
- παραποίηση ή/και παραμόρφωση μερών του προϊόντος,
- εσφαλμένη ή μη κατάλληλη συντήρηση ή τροποποίηση του προϊόντος,
- μη κατάλληλη χρήση του προϊόντος (π.χ.: υπερβολικό φορτίο, χρήση σε διαγωνισμούς ή/και για εμπορικές δραστηριότητες μίσθωσης),
- επισκευές ή/και τεχνικές εργασίες στο προϊόν που εκτελούνται από μη εξουσιοδοτημένα άτομα,
- ζημιές στα προϊόντα που προκύπτουν από τη μεταφορά, όταν αυτή πραγματοποιείται από τον Αγοραστή,
- ή/και ελαττώματα που προκύπτουν από τη χρήση μη γνήσιων ανταλλακτικών.

Συμβουλευτείτε την πιο ενημερωμένη έκδοση των όρων εγγύησης που είναι διαθέσιμη στον ιστότοπο www.platum.com/en/assistance/



ΠΡΟΣΟΧΗ

Επεξεργασία ηλεκτρικού και ηλεκτρονικού εξοπλισμού στο τέλος του κύκλου ζωής του (εφαρμόζεται σε όλες τις χώρες της Ευρωπαϊκής Ένωσης και σε άλλα ευρωπαϊκά συστήματα με μεθόδους διαχωρισμένης συλλογής)

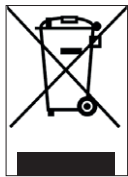

Το σύμβολο αυτό επάνω στο προϊόν ή στη συσκευασία υποδεικνύει ότι το προϊόν δεν πρέπει να συγκαταλέγεται στα συνήθη οικιακά απορρίμματα, αλλά αντίθετα να παραδίδεται σε ειδικό κέντρο συλλογής για την ανακύκλωση ηλεκτρικού και ηλεκτρονικού εξοπλισμού (ΑΗΗΕ).

Εάν η απόρριψη αυτού του προϊόντος γίνεται σωστά, συμβάλλετε στην προστασία του περιβάλλοντος και της ανθρώπινης υγείας από πιθανές αρνητικές επιπτώσεις που μπορεί να προκαλούνται στην αντίθετη περίπτωση. Η

ανακύκλωση των υλικών βοηθά στη διατήρηση των φυσικών πόρων.

Για λεπτομερέστερες πληροφορίες σχετικά με την ανακύκλωση και την απόρριψη αυτού του προϊόντος, επικοινωνήστε με την τοπική υπηρεσία απόρριψης αποβλήτων ή με το κατάστημα από το οποίο το αγοράσατε.

Σε κάθε περίπτωση, η απόρριψη πρέπει να γίνεται σύμφωνα με τους κανονισμούς που ισχύουν στη χώρα αγοράς.

Συγκεκριμένα, οι καταναλωτές υποχρεούνται να μην απορρίπτουν τα ΑΗΗΕ ως αστικά απόβλητα, αλλά πρέπει να συμμετέχουν στη διαχωρισμένη συλλογή αυτού του τύπου αποβλήτων ακολουθώντας δύο τρόπους παράδοσης.

- Στα δημοτικά Σημεία Συλλογής (γνωστά και ως οικολογικές νησίδες ή νησίδες ανακύκλωσης), απευθείας ή μέσω των υπηρεσιών συλλογής των δημοτικών επιχειρήσεων, εφόσον υπάρχουν.
- Στα καταστήματα πώλησης καινούργιου ηλεκτρικού και ηλεκτρονικού εξοπλισμού.

Σε αυτά, μπορείτε να παραδώσετε δωρεάν Ηλεκτρικό και Ηλεκτρονικό Εξοπλισμό μικρών διαστάσεων (με τη μεγαλύτερη πλευρά έως 25 εκ.), ενώ για τις πιο μεγάλες συσκευές ισχύει το σύστημα 1 προς 1, δηλαδή μπορείτε να παραδώσετε την παλιά σας συσκευή εφόσον αγοράζετε μια νέα με ίδιες λειτουργίες.

Επίσης, η μέθοδος 1 προς 1 εξασφαλίζεται πάντα κατά την αγορά καινούργιου ΗΗΕ εκ μέρους του καταναλωτή, ανεξαρτήτως του μεγέθους του ΑΗΗΕ.

Σε περίπτωση καταχρηστικής απόρριψης ηλεκτρικού και ηλεκτρονικού εξοπλισμού, ενδέχεται να επιβάλλονται οι προβλεπόμενες κυρώσεις της ισχύουσας νομοθεσίας αναφορικά με την προστασία του περιβάλλοντος (ιταλική νομοθεσία, απαιτείται έλεγχος των κανονισμών που ισχύουν στη χώρα χρήση/απόρριψης του προϊόντος).

Εάν τα απόβλητα ηλεκτρικού και ηλεκτρονικού εξοπλισμού (ΑΗΗΕ) περιλαμβάνουν μπαταρίες ή συσσωρευτές, αυτά θα πρέπει να αφαιρούνται και να απορρίπτονται μέσω ειδικής διαχωρισμένης συλλογής αποβλήτων.



ΠΡΟΣΟΧΗ

Επεξεργασία χρησιμοποιμένων μπαταριών (εφαρμόζεται σε όλες τις χώρες της Ευρωπαϊκής Ένωσης και σε άλλα ευρωπαϊκά συστήματα με μεθόδους διαχωρισμένης συλλογής)

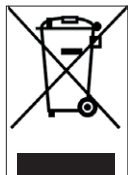

Το σύμβολο αυτό επάνω στο προϊόν ή στη συσκευασία υποδεικνύει ότι η μπαταρία δεν πρέπει να συγκαταλέγεται στα συνήθη οικιακά απορρίμματα. Σε ορισμένους τύπους μπαταριών το σύμβολο αυτό μπορεί να χρησιμοποιείται σε συνδυασμό με κάποιο χημικό σύμβολο.

Τα χημικά σύμβολα για τον Υδράργυρο (Hg) ή τον Μόλυβδο (Pb) προστίθενται εάν η μπαταρία περιέχει πάνω από 0,0005% υδράργυρο ή 0,004% μόλυβδο.

Εάν η απόρριψη των μπαταριών γίνεται σωστά, συμβάλλετε στην προστασία του περιβάλλοντος και της ανθρώπινης υγείας από πιθανές αρνητικές επιπτώσεις που μπορεί να προκαλούνται στην αντίθετη περίπτωση. Η ανακύκλωση των υλικών βοηθά στη διατήρηση των φυσικών πόρων. Εάν, για λόγους ασφάλειας, απόδοσης ή προστασίας δεδομένων, τα προϊόντα απαιτούν σταθερή σύνδεση σε εσωτερικό συσσωρευτή/μπαταρία, η αντικατάσταση θα πρέπει να γίνεται αποκλειστικά από εξειδικευμένο προσωπικό υποστήριξης.

Στο τέλος του κύκλου ζωής, παραδώστε το προϊόν σε ένα σημείο συλλογής που προορίζεται για την απόρριψη ηλεκτρικού και ηλεκτρονικού εξοπλισμού: με αυτόν τον τρόπο εξασφαλίζεται και η σωστή απόρριψη της μπαταρίας που περιέχεται σε αυτό.

Για πιο λεπτομερείς πληροφορίες σχετικά με την απόρριψη της χρησιμοποιημένης μπαταρίας ή του προϊόντος, μπορείτε να επικοινωνήσετε με την τοπική υπηρεσία διάθεσης αποβλήτων ή με το κατάστημα από όπου αγοράσατε το προϊόν.

Σε κάθε περίπτωση, η απόρριψη πρέπει να γίνεται σύμφωνα με τους κανονισμούς που ισχύουν στη χώρα αγοράς.

Ta priročnik velja za naslednje električne skiroje:

Active Bike, Active Sport, Argento by Pininfarina KPF,

Active EVO, EVO SR, 1210 Comfort AS

Kazalo

1. Varnostna navodila
2. Vsebina paketa in montaža
3. Pregled izdelka
4. Polnjenje in zagon akumulatorja
5. Informacije o krmilnikih / Krmilna plošča
6. Vodnik za hitri začetek
7. Upogniti in prevažati
8. Avtonomija in zmogljivost
9. Skladiščenje, vzdrževanje in čiščenje
10. Konfiguracija aplikacije
11. Tehnični list
12. Odpravljanje težav
13. Odgovornost in splošni garancijski pogoji

Navodila za uporabo
AR-MO-000002 REV. 0

Navodila prevedena iz originalne italijanščine

Hvala, ker ste izbrali ta izdelek.

Za informacije, tehnično podporo, pomoč in pregled splošnih garancijskih pogojev se obrnite na svojega prodajalca ali obiščite spletno stran

www.platum.com/en/argento-e-mobility/

1. Varnostna navodila

POMEMBNO! Pred uporabo izdelka natančno preberite in upoštevajte naslednja navodila. Shranite ta priročnik za nadaljnjo uporabo ali za nove uporabnike.

Vzemite si čas in se naučite osnov prakse, da se izognete resnim nesrečam, ki se lahko zgodijo v prvih mesecih. Obrnite se na svojega prodajalca za podporo glede pravilne uporabe izdelka ali za napotitev v ustrezno organizacijo za usposabljanje.

Podjetje zavrača kakršno koli neposredno ali posredno odgovornost, ki izhaja iz napačne uporabe izdelka, neupoštevanja cestnih predpisov in navodil v tem priročniku, nesreč in sporov, ki so posledica neupoštevanja predpisov in nezakonitih dejanj.

Ta izdelek se uporablja v rekreativne namene, uporabljati ga mora samo ena oseba in ne za prevoz potnikov, zato ga ne sme uporabljati več kot ena oseba hkrati.

V nobenem primeru ne spreminjajte namena uporabe vozila, ta izdelek ni primeren za akrobacije, tekmovanja, prevoz predmetov, vleko drugih vozil ali prikolic.

Električni skiro morate uporabljati previdno, pri čemer je treba vedno upoštevati pravila ki jih zahteva zakon o pravilih cestnega prometa države, v kateri vozite, da se izognete nevarnostim in čim bolj skrbite zase in za druge.



Zahteve za vožnjo:

Model skiroja	Active Bike	Active Sport	Argento by Pininfarina KPF	Active EVO / EVO SR	1210 Comfort AS
Koda izdelka brez smernih kazalcev	AR-MO-210001	AR-MO-210004	PI-MO-210001	-	-
Priložena koda izdelka s smernimi kazalci	-	-	PI-MO-210002	AR-MO-210005 AR-MO-220001	-
Koda izdelka z dvema zavornima regulatorjema	-	-	-	AR-MO-220004 AR-MO-230002	AR-MO-220002
MIN. teža (Kg)	30	30	30	30	30
MAKS. teža (kg)	120	120	100	100	120
MIN Starost *	14	14	14	14	14
MAKS. Starost *	65	65	65	65	65
Višina (cm) MIN	120	120	120	120	120
Višina (cm) MAKS	200	200	200	200	200

* Pred uporabo izdelka preverite in upoštevajte veljavne lokalne predpise v zvezi z najnižjo dovoljeno starostjo za voznika, omejitvami glede vrste voznikov, ki lahko uporabljajo izdelek, in uporabo te vrste izdelka.

Ponderirana raven zvočnega tlaka emisije A na voznikovem ušesu je manjša od 70 dB (A).

Grafična oblika varnostnih opozoril

Za prepoznavanje varnostnih sporočil v tem priročniku bodo uporabljeni naslednji grafični opozorilni simboli. Imajo funkcijo pritegniti pozornost braleca/uporabnika z namenom pravilne in varne uporabe izdelka.



Bodite pozorni

Poudarja pravila, ki jih je treba upoštevati, da se izognete poškodbam na izdelku in/ali da preprečite nastanek nevarnih situacij.



Preostala tveganja

Poudarja prisotnost nevarnosti, ki povzročajo preostala tveganja, na katera mora biti uporabnik pozoren, da se izogne poškodbam ali materialni škodi.

Splošna opozorila



Pomembno si je zapomniti, da na javnem mestu ali na cesti, tudi če natančno upoštevate ta priročnik, niste imuni na poškodbe, ki jih povzročijo kršitve ali neprimerna dejanja do drugih vozil, ovir ali ljudi. Zloraba izdelka ali neupoštevanje navodil tega priročnika lahko povzroči resno škodo.

Ta izdelek je električno vozilo. Hitreje kot vozite, daljša je zavorna pot. Zaviranje v sili na spolzkih, blatnih, mokrih ali poledenelih cestah lahko povzroči vrtenje koles in izgubo ravnotežja. Ohranjati je treba ustrezno hitrost in varno razdaljo do drugih vozil ali pešcev. Pri vožnji po neznanih cestah bodite še posebej previdni. Med uporabo izdelka ne odpirajte stojala, obstaja nevarnost resne osebne poškodbe in poškodbe izdelka.



Na mokrih cestah se zavorna pot poveča in oprijem bistveno zmanjša v primerjavi s suhimi cestami!

Vozite bolj previdno, upoštevajte razdalje!

Zaradi vaše varnosti vedno nosite: čelado, ščitnike za kolena in komolce, da se zaščitite pred padci in poškodbami med vožnjo izdelka. Ob izposoji izdelka naj voznik nadene varnostno opremo, poleg tega mu je potrebno pojasni, kako uporabljati vozilo. Da se izognete poškodbam, izdelka ne posojajte ljudem, ki ga ne znajo uporabljati. Pred uporabo izdelka vedno nosite čevlje.

Otroci se ne smejo igrati s skirojem ali katerim koli njegovim delom, prav tako jim ne sme biti dovoljeno izvajati opravil za čiščenje ali vzdrževanje.

Pri vožnji izdelka pazite, da ne prestrašite otrok in pešcev. Ko vozite za njimi, jih opozorite z zvoncem in upočasnite na najnižjo hitrost 6 km/h.



Informacije o frekenci:

Delovni frekvenčni pas naprave Bluetooth® je med 2,400 GHz in 2,4835 GHz.
Največja moč radijske frekvence, ki se prenaša v teh frekvenčnih pasovih, je 100 mW.

Navodila in opozorila glede obnašanja pri vožnji

Pogoji	Primerna / predvidena uporaba	Nepravilna uporaba
Vozniki	Eno	Več ljudi, z otroki ali živalmi
Varnostna oprema	Čelada, ščitniki za kolena, ščitniki za komolce, odsevni telovnik	Brez opreme
Preverite pred vožnjo	<p>Pred vsako uporabo preverite zavore in njihovo obrabo, preverite tlak v pnevmatikah (priporočeno vrednost glejte na strani pnevmatike), obrabo koles, plin in stanje napolnjenosti akumulatorja.</p> <p>Če opazite nenavadne zvoke ali kakršne koli nepravilnosti, izdelka ne uporabljajte in se obrnite na svojega prodajalca ali na službo za tehnično pomoč</p>	<p>Izdelka nikoli ne preverjajte pred vožnjo</p> <p>Ne uporabljajte izdelka ob prisotnosti hrupa in nepravilnosti</p>
Hodite, medtem ko porivate izdelek	<p>Ne pospešujte</p> <p>Porivajte izdelek na roke po prehodih za pešce</p> <p>V območjih za pešce, če niso opremljeni z načinom za pešce (6 km/h)</p> <p>Na prenaseljenih območjih</p>	<p>Pritisnite na plin</p> <p>Porivajte vozilo na roke po prehodih za pešce</p> <p>Porivajte vozilo na roke po območjih za pešce, če ni opremljeno z načinom za pešce (6 km/h)</p> <p>Porivajte vozilo na roke v prenatrpanih krajih</p>
Medtem ko miruje	Oseba, ki upravlja s tem izdelkom, mora imeti možnost enostavno postaviti obe nogi na tla, tako da drži krmilo na pravilni višini	<p>Ko nismo zmožni ohraniti da je izdelek stabilen in uravnovežen.</p> <p>Med tekom ali mirovanjem sedite na izdelek</p>
Vožnja v normalnih pogojih	Na krmilu ne visi noben predmet	Predmeti, ki visijo s krmila, povzročajo nestabilnost in lahko ovirajo pri manevriranju
	Vozite z obema rokama na krmilu.	Vozite z eno roko ali brez rok
	Ne uporabljajte naprav, kot so telefoni, pametne ure, predvajalniki glasbe, slušalke	Uporabljajte naprave, kot so telefoni, pametne ure, predvajalniki glasbe, slušalke
	Vozite z obema nogama na ploščadi udobno in varno	Vožnja z eno ali obema nogama izven podnožne deske Prepovedano je namestiti in koncentrirati težo na zadnji blatnik.
	Vodnik s čelado in zaščitno opremo	Vožnja brez čelade in zaščitne opreme
	Vozite po zlahka dostopnih, gladkih in kompaktnih cestah, izogibajte se krajev z gostim prometom ali prenatrpanih območij: npr. namenska kolesarska steza, površine z gladkimi tlemi	Vožnja po avtocesti, ali po magistralah Vožnja po prometnih cestah Vožnja po pločnikih Vožnja po prenatrpanih območjih Vožnja po zelo razgibanih cestah
	Upošteвайте veljavne lokalne in cestnoprometne predpise	Vožnja v bližini: grape, strmine, pristanišča, morja, jezera in reke Neskladnost z veljavnimi predpisi in cestnoprometnimi predpisi
	Vedno se ozrite naprej in pazite na vse ovire, vozila in bližnje pešce	Med vožnjo se motite
	Spremenite smer in se prepričajte, da vas vidijo, upočasnite	Nenadoma spremenite smer pri visoki hitrosti, ne da bi se prepričali, da vas vidijo
	Vsekakor predvidevajte pot in zmerno hitrost ob spoštovanju cestnih pravil in najbolj ranljivih	Zaviranje in zavijanje hkrati naredi vozilo nestabilno
	Vedno uporabljajte smerne kazalce, če so na izdelku	Ne uporabljajte smernih svetilk
	Upočasnite, ko so pešci	Pospešite ali vzdržujte konstantno hitrost v prisotnosti pešcev
	Uporabite način za pešce v območjih za pešce (6 km/h)	Vožnja brez uporabe načina za pešce v območjih za pešce (6 km/h)
Opozorite na svojo prisotnost z zvoncem	Ne opozarjajte na svojo prisotnost z zvoncem	

Pogoji	Primerna / predvidena uporaba	Nepravilna uporaba
Neenakomerne razmere na cesti: neravnine / stopnice / hrapava cestna površina	Vozite z zmerno hitrostjo Za boljšo blaženje udarcev pri prečkanju neravne površine rahlo upognite kolena.	Vožnja z veliko hitrostjo Pospešiti po izboklinah in vdolbinah, spuščati se po stopnicah, skakati čez ovire, voziti po pločnikih, voziti togo.
Obnašanje: na ovinkih, navzdol, ob prisotnosti ovir, bližnjih vozil in pešcev	Držite se varne razdalje Nehajte pospeševati Zavirajte in upočasnite Vozite z zmerno hitrostjo in varno zavirajte Bodite pozorni na vrata in druge ovire v višini	Ne spoštujte varnostne razdalje Pospešite Vožnja z veliko hitrostjo, nenadno zaviranje Voziti pod visokimi ovirami
Pogoji vidljivosti	Vozite le, če je dovolj svetlobe za varno vožnjo. V primeru vožnje v neugodnih svetlobnih razmerah (od pol ure po sončnem zahodu, ves čas teme in tudi podnevi, če vremenske razmere onemogočajo vidljivost ceste, če se vozite skozi predore) ne pozabite vklopiti luči izdelka in nositi odsevni jopič ali naramnice.	Vozite v neugodnih svetlobnih razmerah z ugasnjenimi lučmi in brez uporabe odsevnega jopiča ali naramnic.
Vremenske razmere	Vožnja v optimalnih vremenskih razmerah (brez dežja)	Vožnja v neugodnih razmerah: v dežju, ko sneži, ob ledu ali blatu na cesti, močnem vetru, v primeru megle.
Parkiranje	Na posebnih območjih brez oviranja gibanja vozil in pešcev Na gladkih površinah, ki zagotavljajo stabilnost Izklopite izdelek in vedno uporabljajte napravo proti kraji Uporabite vgrajeno stojalo	Povsod, takon da ovirate gibanje vozil in pešcev Na neravnih površinah in brez zagotavljanja stabilnosti Izdelek pustite vklopljen, brez nadzora brez naprave proti kraji
Vadba ekstremnih športov/ akrobatike	NE	DA Vožnja v bližini: grape, strmine, pristanišča, morja, jezera in reke Vožnja čez luže Dirkanje z drugimi vozili
Izdelek izpostavite močnim udarcem	NE	DA metanje čez stvari ali ljudi, metanje s stopnic ali od zgoraj

Kaj storiti po padcu:

Preverite, ali ročica za plin deluje pravilno. To naredite tako, da večkrat pospešite in upočasnite.

Vedno preverite, ali zavore pravilno delujejo. Če želite to narediti, stopite z izdelka, potisnite izdelek naprej in zavirajte, da se prepričate, da se odziva na ukaze.

Preverite, ali so vsi sestavni deli vozila nameščeni in varno pritrjeni.





Preverite obrabo pnevmatik in tlak (priporočeno vrednost si oglejte na strani pnevmatike). Preverite obrabo zavor in kablov.



Zavore se lahko med uporabo segrejejo. Po uporabi se jih ne dotikajte.

2. Vsebina paketa in montaža

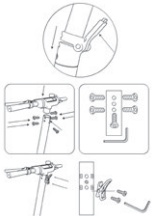
Sestavljen izdelek, krmilo je treba montirati z ustreznimi vijaki, ki so priloženi embalaži.

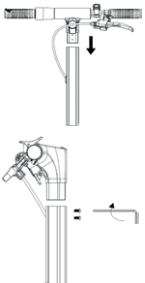
Model	Referenčna slika	V embalaži	Montaža krmila
Active Bike		<p>polnilnik polnilni kabel kolo / blatnik / žaromet / sprednja luč 1 vijak, 1 matica, 2 podložki imbus ključ 5 viličasti ključ 10-8 2 ključa za zagon</p>	<p>Krmilo namestite na držalo in pritisnite ročico</p> 
Active Sport		<p>polnilnik polnilni kabel 7 vijaki M4 imbus ključ 2,5 imbus ključ 4 in 5 adapter za polnjenje pnevmatik obroček sistema za zapiranje</p>	
Argento by Pininfarina KPF		<p>polnilnik polnilni kabel 2 vijaka M5 in 2 podložki imbus ključ 3</p>	

<p>Active Evo</p> <p>EVO SR</p>		<p>akumulatorja</p> <p>Kabel za polnjenje</p> <p>4 vijaki M6</p> <p>imbus ključ 4</p>	
<p>1210</p> <p>Comfort AS</p>		<p>Polnilec</p> <p>baterije</p> <p>napajalni</p> <p>kabli 4 vijaki</p> <p>m5</p> <p>3 imbus ključ</p>	

Koraki:

- Izdelek izvlecite iz embalaže
- Odprite stojalo in preverite stabilnost izdelka

Navodila Active Sport

- Odprite krmilno gred in jo pritrdite z zaprtjem ročice zapornega mehanizma
- Priključite napajalni kabel zaslona na glavni kabelski snop
- Montirajte krmilo na krmilno gred (ne stisnite kablov)
- Privijte vijake na krmilni gredi s priloženim ključem
- Namestite obroček sistema za zapiranje
- Nastavite zaporni mehanizem krmilne gredi*

Navodila za Argento by Pininfarina KPF





- Odprite krmilno gred in jo pritrdite z zaprtjem ročice zapornega mehanizma
- Priključite napajalni kabel zaslona na glavni kabelski snop
- Montirajte krmilo na krmilno gred (ne stisnite kablov)
- Privijte vijake na krmilni gredi s priloženim ključem
- Nastavite zaporni mehanizem krmilne gredi*

Navodila Active EVO / EVO SR

- Odprite krmilno gred in jo pritrdite tako, da zaprete ročico zapornega mehanizma
- Priključite napajalni kabel zaslona na glavno napeljavo (če je potrebno)
- Montirajte krmilo na krmilno gred (ne da bi stisnili kablov)
- Vstavite in privijte vijake na gred s priloženim ključem
- Nastavite zaporni mehanizem krmilne gredi* (po potrebi)

Navodila 1210 Comfort AS

- Odprite krmilno gred in jo pritrdite z zaprtjem ročice zapornega mehanizma
- Priključite napajalni kabel zaslona na glavno napeljavo (če je potrebno)
- Montirajte krmilo na krmilno gred (ne stisnite kablov)
- Privijte vijake na krmilni gredi s priloženim ključem
- Nastavite zaporni mehanizem krmilne gredi** (po potrebi)

Model	Referenčna slika	* Nastavitev
Active Sport		<p>Na zunanji strani mehanizma je vijak s šestkotnim utorom. Če je krmilna gred po zaprtju nestabilna, nastavite vijak mehanizma tako, da ga po potrebi privijete ali odvijete, da povečate stabilnost krmilne gredi.</p>
Argento by Pininfarina KPF		<p>V mehanizmu je šestkotni vijak.</p> <p>Če je krmilna gred po zaprtju nestabilna, nastavite vijak mehanizma tako, da ga po potrebi privijete ali odvijete, da povečate stabilnost krmilne gredi.</p>
Active EVO EVO SR		<p>V mehanizmu je šestkotni vijak.</p> <p>Če je krmilna gred po zaprtju nestabilna, nastavite vijak mehanizma tako, da ga po potrebi privijete ali odvijete, da povečate stabilnost krmilne gredi.</p>
1210 Comfort AS		<p>V notranjosti mehanizma se nahaja šestkrotni vtič.</p> <p>Če je krmilna gred po zaprtju nestabilna, nastavite vtič mehanizma tako, da ga po potrebi privijete ali odvijete, da povečate stabilnost krmilne gredi.</p>

Navodila za montažo kolesa na Active Bike



Koraki:

1. Odstranite sprednje kolo iz embalaže
2. Razstavite in odstranite hitro sprostitev s sprednjega kolesa
3. Priključite hitro sprostitev na vilice
4. Odstranite in namestite sprednji blatnik in luč s priloženimi vijaki, matico in podložkami
5. Zategnite droge blatnikov na vilice
6. Preverite, da zavorna čeljust ne pride v stik z drogom
7. Nastavite zaporni mehanizem krmilne gredi



POZOR

Izdelek pravilno sestavite. V primeru, da med montažo zaznate kakršno koli proizvodno napako, nejasne prehode ali težave pri sami montaži ali pri nastavitvah, ustavite vozilo in se takoj obrnite na svojega prodajalca ali obiščite spletno stran www.platum.com/en/argento-e-mobility/ za tehnično pomoč.

Ne uporabljajte dodatne opreme in/ali dodatnih delov, ki jih proizvajalec ni odobril.

Otroke hranite stran od plastičnih delov (vključno z embalažo) in majhnih delov, ki lahko povzročijo zadušitev.

Izdelek ali njegove dele je prepovedano spreminjati ali preoblikovati na kakršen koli način, saj bi to lahko poškodovalo učinkovitost, strukturo in povzročilo škodo. Odstranite vse ostre robove, ki nastanejo zaradi nepravilne uporabe, zloma ali poškodbe izdelka. Če zaznate kakršno koli proizvodno napako ali nenavadne zvoke ali kakršne koli nepravilnosti, ustavite vozilo in se obrnite na svojega prodajalca ali obiščite spletno stran www.platum.com/en/argento-e-mobility/ za tehnično pomoč.

3. Pregled izdelka

Zaradi stalnega tehnološkega napredka si proizvajalec pridržuje pravico do spremembe izdelka brez predhodnega obvestila, ne da bi se ta priročnik samodejno posodabljal.

Za informacije in pregled revizij tega priročnika obiščite spletno stran www.platum.com/en/argento-e-mobility/

Active Bike



1. Ročica zadnje zavore
2. Zaslón
3. Pospeševalnik
4. Ključavnica za vžig
5. Nastavitev volanskega droga
6. Volanski drog
7. Zložljivi mehanizem
8. Polnilni priključek
9. Podnožna deska
10. Žaromet
11. Kolo motorja
12. Kolutne zavore
13. Nosilno ogrodje
14. Stojalo
15. Prosto kolo
16. Kolutne zavore
17. Projektor
18. Ročica zložljivega mehanizma
19. Zvonec
20. Gumb za luči
21. Ročica sprednje zavore
22. Ročica krmila

Active Sport

1. Zvonec
2. Zavorna ročica
3. Sistem zapiranja s sponkami
4. Ročica zložljivega mehanizma
5. Podnožna deska
6. Kavelj za zapiranje
7. Žaromet
8. Kolutne zavore
9. Prosto kolo
10. Zadnje vzmetene vilice
11. Smerokazi
12. Stojalo
13. Polnilni priključek
14. Nosilno ogrodje
15. Kolo motorja
16. Sprednje vzmetene vilice
17. Projektor
18. Pospeševalnik



Argento by Pininfarina KPF



1. Pospeševalnik
2. Zaslon
3. Sistem zapiranja s sponkami
4. Nadzor smerokazov
5. Zavorna ročica
6. Vrata za polnjenje
7. Podnožna deska
8. Kavelj za zapiranje
9. Zadnje vzmetene villice
10. Motor z elektronsko zavoro
11. Stojalo
12. Nosilno ogrodje
13. Bobnaste zavore
14. Sprednja villica
15. Ročica zložljivega mehanizma
16. Projektor

Active EVO / EVO SR

1. Zaslon
2. Več funkcijski gumb
3. Ročica električne zavore (EVO SR)
4. Nadzor smerokazov
5. Kljuka za zaklepanje palice krmila
6. Zavorna ročica
7. Zavorni kabel
8. Podnožna deska
9. Zadnji blatnik
10. Zaponka za zapiranje palice krmila
11. Žaromet
12. Zadnje motorno kolo
13. Vrata za polnjenje
14. Stojalo
15. Sprednja zavora
16. Prednje kolo
17. Ročica zaklepne mehanizma
18. Varnostni kavelj
19. Projektor
20. Gumbi
21. Pospeševalnik
22. Kombinirana ključavnica (samo AR-MO-230002)

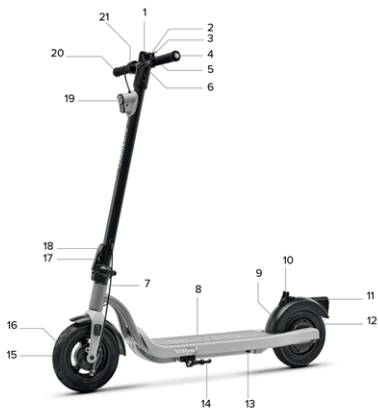



1. Pospeševalnik
2. Zapiralna sponka krmilne gredi
3. Nosilec za pametni telefon
4. Smerokazi
5. Zavorna ročica z vgrajenim zvoncem
6. Projektor
7. Ročica zložljivega mehanizma
8. Prednji blatnik
9. Prosto kolo z bobnasto zavoro
10. Predal za baterijo
11. Vrata za polnjenje
12. Motorno kolo z bobnasto zavoro
13. Žaromet
14. Zadnji blatnik
15. Kavelj za zapiranje krmilne gredi
16. Podnožna deska
17. Ključavnica s kombinacijo
18. Zaslon
19. Smerokaz
20. Zavorna ročica

Navodila za ključavnico s kombinacijo (AR-MO-220002/AR-MO-230002)

Privzeto geslo: 0000.

Prilagajanje kombinacije: Preverite, ali ste pravilno vnesli trenutno kombinacijo. Nato premaknite izbirnik za urejanje (A) v smeri, ki jo označuje simbol trikotnika (B) in nastavite novo zeleno kombinacijo. Na koncu vrnite izbirnik za urejanje v prvotni položaj.

Uporaba ključavnice: če je vnesena kombinacija pravilna, izvlecite jeklenico iz volanskega droga skuterja. Ovijte žico okoli stebra ali fiksnega predmeta in jo vstavite v predvideno luknjo na ključavnici (C). Naključno spremenite kombinacijo števil, da jo zaklenete. Ko je zaklepanje aktivirano, gumb za odklepanje

(D) ne bo več mogoče pritisniti, dokler ne vnesete pravilne kombinacije da ga odklenete.





4. Polnjenje in zagon akumulatorja

Ob prvi uporabi izdelek napolnite do 100 %. Poskrbite, da so proizvod, polnilnik in polnilna vratca suhi.

Navodila:

Odprite stojalo.

Ugasnite skiro.

Model	Referenčna slika	Navodila
Active Bike		<ul style="list-style-type: none">- S polnilne vtičnice odstranite gumijasti pokrov- Polnilnik priključite na vratca za polnjenje in nato v električno vtičnico.- Ko je izdelek popolnoma napolnjen, se lučka na polnilniku spremeni iz rdeče (polnjenje v teku) v zeleno (polnjenje je končano).- Po polnjenju ponovno zaprite gumijasti pokrov polnilne vtičnice- Iztaknite napajalni polnilnik iz elektrike
Active Sport		<ul style="list-style-type: none">- S polnilne vtičnice odstranite gumijasti pokrov- Polnilnik priključite na vratca za polnjenje in nato v električno vtičnico.- Ko je izdelek popolnoma napolnjen, se lučka na polnilniku spremeni iz rdeče (polnjenje v teku) v zeleno (polnjenje je končano).- Po polnjenju ponovno zaprite gumijasti pokrov polnilne vtičnice- Iztaknite napajalni polnilnik iz elektrike

Argento by
Pininfarina
KPF



- S polnilne vtičnice odstranite gumijasti pokrov.
- Polnilnik priključite na vratca za polnjenje in nato v električno vtičnico.
- Ko je izdelek popolnoma napoljen, se lučka na polnilniku spremeni iz rdeče (polnjenje v teku) v zeleno (polnjenje je končano).
- Po polnjenju ponovno zaprite gumijasti pokrov polnilne vtičnice
- Iztaknite napajalni polnilnik iz elektrike

Active EVO
EVO SR



- S polnilne vtičnice odstranite gumijasti pokrov.
- Polnilnik priključite v stensko vtičnico in nato v polnilni priključek.
- Ko je izdelek popolnoma napoljen, se lučka na polnilniku spremeni iz rdeče (polnjenje v teku) v zeleno (polnjenje je končano).
- Po polnjenju vstavite gumijasti pokrov nazaj v polnilno vtičnico.
- Polnilnik izvlecite iz vratc za polnjenje in nato iz zidne vtičnice.

1210
Comfort AS



- S polnilne vtičnice odstranite gumijasti pokrov.
- Polnilnik najprej priključite v električno vtičnico in nato v polnilno odprtino električnega skiroja.
- Ko je izdelek popolnoma napoljen, se lučka na polnilniku spremeni iz rdeče (polnjenje v teku) v zeleno (polnjenje je končano).
- Po polnjenju vstavite gumijasti pokrov nazaj v polnilno vtičnico.
- Odklopite polnilnik iz polnilnih vrat električnega skuterja in nato iz stenske vtičnice.

Za polnjenje tega izdelka uporabljajte SAMO priloženi polnilnik.

Model	Model polnilnika	Izhodna napetost	Čas polnjenja
Active Bike	XHK-800B-4220	42V – 2A	6 h
Active Sport	XVE126-6300180	63V – 1.8A	7 h
Argento by Pininfarina KPF	HLT-180-4202000	42V – 2A	5 h
Active EVO / EVO SR	FY0634201500	42V – 1.5A	4 h
1210 Comfort AS	XVE083-4200200	42V – 2A	6 h

Uporaba druge vrste polnilnika lahko poškoduje izdelek ali privede do drugih možnih tveganj.

Izdelka nikoli ne polnite brez nadzora. Ne prižigajte izdelka med polnjenjem.

Po vsaki uporabi baterijo povsem napolnite, da podaljšate življenjsko dobo slednje. Izdelka ne polnite takoj po uporabi. Pred polnjenjem izdelek pustite ohlajati eno uro.

Izdelka se ne sme polniti dalj časa. Prekomerno polnjenje skrajša življenjsko dobo baterije in prinaša dodatna potencialna tveganja.

Priporočljivo je, da ne dopustite popolne izpraznitve, s tem preprečite poškodovanje baterije.

Škoda zaradi daljše odsotnosti polnjenja je nepopravljiva in omejena garancija je ne krije. Ko pride do škode, baterije ni mogoče ponovno napolniti (demontaža baterije s strani nequalificiranega osebjaja je prepovedana, saj lahko povzroči električni udar, kratek stik

ali celo večji varnostni incident). Če ste za določen čas odsotni, na primer za praznike, in napravo zaupate tretji osebi, priporočamo, da jo pustite delno napolnjeno (20% - 50 % napolnjeno), nikakor ne popolnoma napolnjeno.

Redno pregledujte polnilnik in kable polnilnika. Če je kabel polnilnika očitno poškodovan, ga ne uporabljajte, da se izognete nadaljnjim poškodbam in/ali tveganju, se obrnite na nas za zamenjavo.

Opozorila glede akumulatorja

Baterija je sestavljena iz litij-ionskih celic in kemičnih elementov, ki so nevarni za zdravje in okolje. Izdelka ne uporabljajte, če oddaja vonj, snovi ali prekomerno toploto. Izdelka ali baterije ne odvrzite med gospodinjne odpadke. Končni uporabnik je odgovoren za odstranjevanje električne in elektronske opreme ter baterij v skladu z vsemi veljavnimi predpisi.

Izogibajte se uporabi rabljenih, okvarjenih in/ali neoriginalnih baterij drugih modelov ali blagovnih znamk.



Baterije ne puščajte v bližini ognja ali virov toplote. Nevarnost požara in eksplozije.

Baterijo ne smete odpirati, razstavljati ali tolči, metati, preluknjati ali lepiti druge predmete nanjo.

Ne dotikajte se snovi, ki iztekajo iz baterije, saj vsebuje nevarne snovi. Ne dovolite otrokom ali hišnim ljubljencem, da se dotaknejo baterije.

Baterije ne napolnite prekomerno in ne povzročajte kratkega stika. Nevarnost požara in eksplozije.

Baterije ne potaplajte ali izpostavljajte vodi, dežju ali drugim tekočim snovem.

Baterije ne izpostavljajte neposredni sončni svetlobi, prekomerni vročini ali mrazu (na primer, ne puščajte izdelka ali baterije v avtomobilu dalj časa na neposredni sončni svetlobi), okolju, ki vsebuje eksplozivne pline ali plamene.

Baterije ne prenašajte in ne shranjujte skupaj s kovinskimi predmeti, kot so lasnice, ogrlice itd. Stik med kovinskimi predmeti in kontakti baterije lahko povzroči kratke stike, ki vodijo do telesnih poškodb ali smrti.

5. Informacije o krmilnikih / Krmilna plošča

Active Bike



Stikalo za vžig (A), za vklop/izklop zaslona vstavite ključ v stikalo za vžig in obrnite ključ v desno.

Funkcijski gumb (B): enkrat na kratko pritisnite gumb (B), da izberete zeleno stopnjo hitrosti. Pospeševalnik (C): Za pospeševanje obrnite ročaj navzdol.

Sprednja zavora (D): morate stisniti ročico za zaviranje

Zadnja zavora (E): morate stisniti ročico za zaviranje

Luči: enkrat pritisnite gumb (F), da jih vklopite/ izklopite.

Zvonec: enkrat pritisnite gumb (G), da ga aktivirate

Active Sport

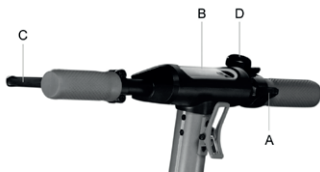

Pospeševalnik (A): pritisnite navzdol, da pospešite.

Gumb za vklop (B): pritisnite za vklop / izklop izdelka.

Zavorna ročica (C): zatisnite ročico za zaviranje Sprememba stopnje hitrosti: dvakrat pritisnite gumb (B), da izberete zeleno stopnjo.

Žarometi: za vklop / izklop enkrat pritisnite gumb (B).

Zvonec: pritisnite gumb (D) enkrat, da zazvoni

Argento by Pininfarina KPF



Zagon smerokazov (če prisotni)

Pospeševalnik (A): pritisnite navzdol, da pospešite.

Gumb za vklop (B): Pritisnite za vklop/izklop izdelka.

Zavorna ročica (C): zatisnite ročico za zaviranje Sprememba stopnje hitrosti: enkrat pritisnite gumb (B), da izberete zeleno stopnjo.

Hitro trikrat pritisnite, da spremenite Km/h v Mph. Hitro štirikrat pritisnite, da spremenite ODO v TRIP.

Žarometi: za vklop / izklop dvakrat pritisnite gumb (B).

Zvonec: pritisnite gumb (D) enkrat, da zazvoni

Active EVO

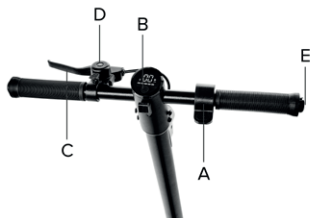

POZOR

Funkcija Zero Start:

Pospeševalnik se aktivira, ko hitrost vožnje preseže 3 km/h. Tempomat (Cruise control) se izklopi ob prvem pritisku na plin ali zavoro.

- A. Pospeševalnik
- B. Večnamenski gumb
- C. Ročica zavore
- D. Zvonec
- E. Krmilniki smernih kazalcev (če so vgrajeni)

Opis ukazov:

- A. Pospeševalnik: pritisnite navzdol, da pospešite
- B. Večnamenski gumb
- Vkllop/izklop: z dolgim pritiskom vklopite ali izklopite električni skuter.
- Luči: dvakrat pritisnite , da vklopite ali izklopite luči.
- Način hitrosti: pritisnite enkrat, da izberete zeleno stopnjo hitrosti.
Merilna enota (km/h-mph): pritisnite trikrat, da izberete merilno enoto.
- C. Ročica zavore: pritisnite ročico, da zavirate.
- D. Zvonec: pritisnite enkrat ali večkrat za delovanje.
- E. Upravljanje smernega kazalnika: pritisnite enkrat za vklop ali izklop smernega kazalnika.

EVO SR

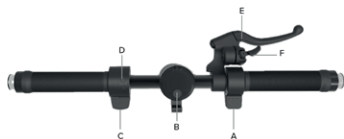

POZOR

Funkcija Zero Start:

Pospeševalnik se aktivira, ko hitrost vožnje preseže 3 km/h. Tempomat (Cruise control) se izklopi ob prvem pritisku na plin ali zavoro.

- A. Pospeševalnik
- B. Večnamenski gumb
- C. Upravljanje zavore
- D. Upravljanje smernega kazalnika
- E. Zavorna ročica
- F. Zvonec

Opis ukazov:

- A. Pospeševalnik: pritisnite navzdol, da pospešite
- B. Večnamenski gumb:
- Vkllop/izklop: z dolgim pritiskom vklopite ali izklopite električni skuter.
- Luči: dvakrat pritisnite , da vklopite ali izklopite luči.
Način hitrosti: pritisnite enkrat, da izberete zeleno stopnjo hitrosti.
- Merilna enota (km/h-mph): pritisnite trikrat, da izberete merilno enoto.
- C. Upravljanje zavore: pritisnite navzdol za zaviranje
- D. Upravljanje smernega kazalnika: pritisnite enkrat za vklop ali izklop smernega kazalnika.
- E. Ročica zavore: pritisnite ročico, da zavirate.
- F. Zvonec: pritisnite enkrat ali večkrat za delovanje

**POZOR**

Funkcija Zero Start:

Pospeševalnik se aktivira, ko hitrost vožnje preseže 3 km/h. Tempomat (Cruise control) se izklopi ob prvem pritisku na plin ali zavoro.

- A. Večnamenski gumb
- B. Pospeševalnik
- C. Stikalo smerokaza
- D. Zvonec
- E. Zavorna ročica

Opis ukazov:

A. Večnamenski gumb:

- vklop in izklop: dolgo pritisnite gumb za vklop ali izklop električnega skiroja.
- luči: s kratkim pritiskom na gumb vklopite ali izklopite luči.
- hitrostni način: pritisnite gumb dvakrat zaporedoma, da izberete želeno stopnjo hitrosti.
- merske enote (km/h-mph): trikrat zaporedoma pritisnite gumb, da izberete želeno mersko enoto.

B. Pospeševalnik:





- Stisnite navzdol za pospeševanje. C. Kontrola smernikov:
- enkrat pritisnite za vklop ali izklop smernika.

D. Zvonec:

- pritisnite enkrat ali večkrat, da ga aktivirate.

E. Zavorna ročica:

- Stisnite za zaviranje.

Model	Referenčna slika	Simboli
<p>Active Bike</p>	 <div data-bbox="169 375 370 428" style="border: 1px solid black; padding: 5px; margin-top: 10px;">  POZOR </div> <p>Funkcija Zero Start: Pospesovalnik se aktivira, ko hitrost vožnje preseže 3 km/h. Tempomat (Cruise control) se izklopi ob prvem pritisku na plin ali zavoro.</p>	<ol style="list-style-type: none"> 1. Raven baterije: Napolnjenost baterije je označena s 4 črtami. 2. Merilnik hitrosti: prikazuje trenutno hitrost skiroja. 3. ODO: Skupaj prevožena pot. 4. TRIP: Dolžina posamezne poti. 5. Pritisnite in držite gumb (5) 4 sekunde, da preklopite iz TRIP v ODO 6. Stopnja 1- Način za pešce - Na zaslonu se prikaže 1. Stopnja 2 - Na zaslonu bo prikazano 2. Stopnja 3 - Na zaslonu bo prikazano 3. <p>Tempomat: Ohranjalnik hitrosti. Aktivira se, ko se nekaj sekund ohranja določeno hitrost. Zaslon bo oddal kratek pisk.</p>
<p>Active Sport</p>	 <div data-bbox="169 802 370 854" style="border: 1px solid black; padding: 5px; margin-top: 10px;">  POZOR </div> <p>Funkcija Zero Start: Pospesovalnik se aktivira, ko hitrost vožnje preseže 3 km/h. Tempomat (Cruise control) se izklopi ob prvem pritisku na plin ali zavoro.</p>	<ol style="list-style-type: none"> 1. Raven baterije: Napolnjenost baterije je označena s 5 črtami. 2. Merilnik hitrosti: prikazuje trenutno hitrost skiroja. 3. Smerokazi: kontrolna lučka se prižge pri zavijanju desno ali levo 4. Servisna lučka: označuje, da je mora služba za pomoč izvesti vzdrževanje 5. Raven 1 - Na zaslonu se prikaže ECO. 6. Raven 2 - Na zaslonu se prikaže D. 7. Raven 3 - Na zaslonu se prikaže S+. 8. Kontrolna lučka za žaromete. 9. Način za pešce - Pomoč pri potiskanju vozila. Aktivira se s pritiskom na zavorno ročico skupaj z dvakratnim pritiskom na gumb za vžig

**Argento by
Pininfarina
KPF**



POZOR

Funkcija Zero Start:

Pospeševalnik se aktivira, ko hitrost vožnje preseže 3 km/h. Tempomat (Cruise control) se izklopi ob prvem pritisku na plin ali zavoro.

1. Merilnik hitrosti: prikazuje trenutno hitrost skiroja.
2. Raven baterije: Napolnjenost baterije je označena s 5 črtami.
3. ODO: Skupaj prevožena pot.
4. TRIP: Dolžina posamezne poti.
5. Kontrolna lučka za žaromete.
6. Raven 3 - Na zaslonu se prikaže S.
7. Raven 2 - Na zaslonu se prikaže D.
8. Raven 1 - Na zaslonu se prikaže ECO.
9. Tempomat: Ohranjevalnik hitrosti. Aktivira se, ko se nekaj sekund ohranja določeno hitrost. Zaslon bo oddal kratek pisk.

**Active EVO
EVO SR**

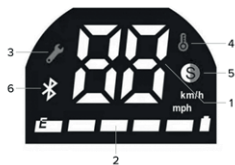

POZOR

Funkcija Zero Start:

Pospeševalnik se aktivira, ko hitrost vožnje preseže 3 km/h. Tempomat (Cruise control) se izklopi ob prvem pritisku na plin ali zavoro.

1. Merilnik hitrosti: prikazuje trenutno hitrost skiroja.
 2. Raven baterije: Napolnjenost baterije je označena s 5 črtami
 3. Servisna lučka: označuje, da je mora služba za pomoč izvesti vzdrževanje
 4. Temperatura: označuje pregrevanje motorja
 5. Način hitrosti: 1. Stopnja – ----
 2. Stopnja – bela barva. 3. Stopnja - rdeča barva.
 6. Lučka Bluetooth: Na voljo je povezava s pametnim telefonom.
- Tempomat: Ohranjevalnik hitrosti. Aktivira se, ko se nekaj sekund ohranja določeno hitrost. Zaslon bo oddal kratek pisk.

1210
Comfort AS



POZOR

Funkcija Zero Start*:
Pospeševalnik se aktivira, ko hitrost vožnje preseže 3 km/h.
Tempomat (Cruise control) se izklopi ob prvem pritisku na plin ali zavoro.

1. Raven baterije: Napolnjenost baterije je označena s 4 črtami
2. Merilnik hitrosti: prikazuje trenutno hitrost skiroja.
3. Lučka Bluetooth: Na voljo je povezava s pametnim telefonom.
4. Način hitrosti:
 - stopnja 1: pešec, pomoč pri potiskanju vozila z utripajočo zadnjo lučjo.
 - stopnja 2: na zaslonu se prikaže ECO
 - stopnja 3: na zaslonu se prikaže D
 - stopnja 4: na zaslonu se prikaže S
5. Tempomat: vzdrževanje stalne hitrosti. Aktivira se, ko se nekaj sekund ohranja določeno hitrost. Zaslon bo oddal kratek pisk.
6. Opozorilo: če je vklopljen, preverite tabelo kod napak za možno rešitev.
7. Luči: signalna lučka luči.
8. Smerniki: sveti opozorilna lučka = aktivni smerokaz.

Smerni kazalci (če prisotni)

Modeli *

Argento by
Pininfarina
KPF

Azionamento:



Pri modelih, kjer so smerni kazalci prisotni, so le-ti nameščeni na koncu krmila (desna in leva stran).

Smerni kazalci so potrebni za takojšnjo signalizacijo kakršne koli spremembe smeri med vožnjo.



POZOR

Pred vsako uporabo izdelka preverite pravilno delovanje smernih kazalcev.



Active EVO

EVO SR

1210

Comfort AS



Pri modelih, kjer so smerni kazalci prisotni, so le-ti nameščeni na koncu krmila (desna in leva stran).

Smerni kazalci so potrebni za takojšnjo signalizacijo kakršne koli spremembe smeri med vožnjo.

Aktiviranje:



Pred vsako uporabo izdelka preverite pravilno delovanje smernih kazalcev.

6. Vodnik za hitri začetek

- Ob prvi uporabi izdelek napolnite do 100 %.
- Preverite tlak v pnevmatikah (priporočeno vrednost glejte na strani pnevmatike). V primeru, da izdelek v prvih 3 mesecih uporabe ne doseže vsaj 60% deklariranih km in niti ne najvišje hitrosti, je verjetno, da so se kolesa ponovno izpraznila, bo zato treba obnoviti tlak, kot je bilo navedeno.
- Preverite in prilagodite zavore.
- Vstavite ključ v stikalo za vžig, da omogočite zaslon (Active Bike).
- Pri vseh modelih razen »Active Bike«, vklopite zaslon.
- Izdelek postavite na ravno površino.
- Z obema rokama trdno držite krmilo. Z eno nogo stopite na ploščo, z drugo pa se rahlo odrinite in pospešite.



POZOR

Funkcija ničelnega zagona: pospeševalnik se aktivira, ko hitrost napredovanja preseže 3 km/h.

Zaradi varnosti je skiro sprva nastavljen tako, da se izogne stoječemu startu.

- Ko vozite izdelek, med zavijanjem nagnite telo v smeri vožnje in počasi zavrtite krmilo.
- Če želite ustaviti izdelek, spustite plin, pritisnite zavorno(e) ročico(e).
- Če se želite spustiti, najprej popolnoma ustavite izdelek. Spuščanje s premikajočega se izdelka lahko povzroči poškodbe.
- Pred vsako uporabo preverite zavore in njihovo obrabo, preverite tlak v pnevmatikah (priporočeno vrednost glejte na strani pnevmatike), obrabo koles, plina in stanje napoljenosti akumulatorja.

Prilagoditve:

Zavorne ročice in krmilo (Active Bike)

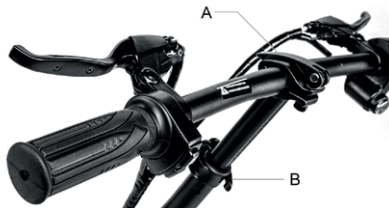

Naklon krmila lahko prilagodite tako, da popustite ročico na krmilu (A) in zavrtite krmilo gor / dol.

Višino krmila lahko nastavite tako, da popustite ročico na stebri (B) in krmilo premikate gor / dol.

Ko je položaj nastavljen, zaprite ročico krmila/stebela.

Active Bike

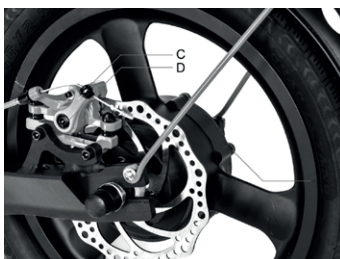
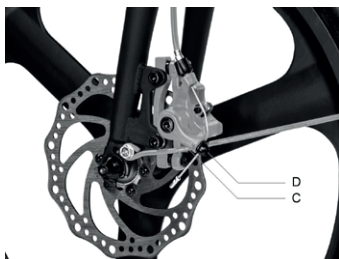

V primeru, da je zavora prenapeta ali preveč ohlapna, z imbus ključem odvijte vijak (C), nato nastavite zavorno vrv (če je prenapeta, skrajšajte zavorno vrv navzgor. Če je ohlapna, povlecite zavorno vrv navzdol) in nato ponovno privijte vijak (C). Če je tudi po prvem koraku prepočasen ali pretesen, bo morda treba nastaviti zavorno ploščico (fiksno), ki jo lahko nastavite z imbus ključem, da se ploščica odmakne/približa (D).

Active Sport

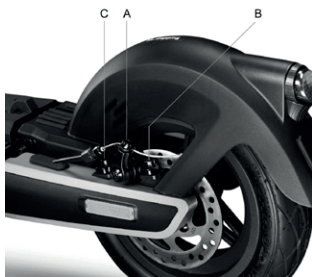

V primeru, da je zavora prenapeta ali preveč ohlapna, z imbus ključem odvijte vijak (A), nato nastavite zavorno vrv (če je prenapeta, skrajšajte zavorno vrv navzgor. Če je ohlapna, povlecite zavorni kabel navzdol) in nato ponovno privijte vijak (A).

Preverite pravilnost poravnave med zavorno čeljustjo in kolutom. Z vijakoma (B) in (C) po potrebi nastavite položaj / poravnavo na plošči.

Argento by Pininfarina KPF



Če je zavora pretesna ali preohlapna, popustite ali zategnite vijak (A).



Če je zavorna ročica tudi po prvem koraku premehkva ali pretrda, bo morda treba postopek ponavljati, dokler ne dosežete optimalne nastavitve.



Če je zavora pretesna ali preohlapna, popustite ali zategnite vijak (A).

Če je zavorna ročica tudi po prvem koraku premeška ali pretrda, bo morda treba postopek ponavljati, dokler ne dosežete optimalne nastavitve.

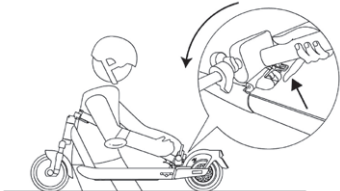
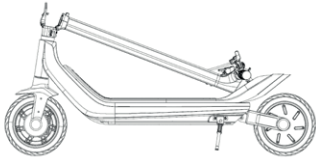
7. Upogniti in prevažati

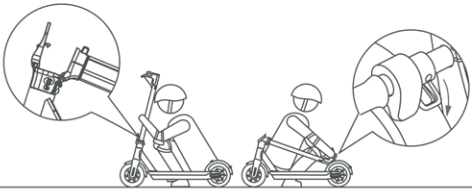
Active Bike	Active Sport
	
<p>Prepričajte se, da je električni skiro izklopljen. Z roko primite držalo krmila, potegnite ročico, prepognite držalo krmila proti sprednjemu kolesu.</p>	<p>Prepričajte se, da je električni skiro izklopljen. Z roko primite gred krmila, potegnite ročico, nagnite gred krmila proti podnožju in jo zaskočite.</p>
Argento by Pininfarina KPF	Active EVO / EVO SR
	
<p>Prepričajte se, da je električni skiro izklopljen. Z roko primite gred krmila, potegnite ročico, nagnite gred krmila proti podnožju in jo zaskočite.</p>	<p>Prepričajte se, da je električni skiro izklopljen. Krmilno gred primite z roko, sprostite ročico zaklepnega mehanizma, zložite krmilno gred proti ploščadi in zaskočite.</p>
1210 Comfort AS	
	
<p>Prepričajte se, da je električni skiro izklopljen. Krmilno gred primite z roko, sprostite ročico zaklepnega mehanizma, zložite krmilno gred proti ploščadi in zaskočite.</p>	

Po zlaganju dvignite, medtem ko držite okvir z eno ali obema rokama. Ta izdelek se zloži samo da ga spravite v prevozno sredstvo.



POZOR

Pazite, da izdelek med transportom varno držite. Če niste prepričani, da lahko vzdržite težo izdelka, ne nadaljujte nositi izdelka v rokah. Če izdelek nenadoma pade, lahko povzroči resne poškodbe in se sam poškoduje.

8. Avtonomija in zmogljivost

Največji doseg in zmogljivost vozila sta odvisna od več spremenljivk:

Tla: vožnja po gladkem pločniku zagotavlja večji doseg in zmogljivost kot vožnja po neravnih cestah in strminah.

Teža uporabnika: težji je uporabnik, krajši je doseg in zmogljivost vozila.

temperatura: vožnja s skirojem v zelo hladnem ali obratno vročem okolju vpliva na doseg in zmogljivost.

Hitrost in slog vožnje: gladka in enakomerna vožnja podaljša doseg. Nenahno pospeševanje, upočasnjevanje in manevriranje močno zmanjšajo doseg. Manjša hitrost podaljša doseg.

Vzdrževanje: pravočasno polnjenje, pravilno vzdrževanje in redni pregledi tlaka pnevmatik povečajo doseg in zagotavljajo konstantno delovanje skozi čas.

Stopnja napoljenosti akumulatorja vpliva na zmogljivost, nižja kot je raven, nižja bo hitrost, zlasti v prisotnosti strmin.

9. Skladiščenje, vzdrževanje in čiščenje



POZOR

Če so na telesu skiroja madeži, jih obrišite z vlažno krpo. Če madeži vztrajajo, lahko uporabite krpo namočeno z blagim milom, ali s ščetko in nato obrišite z vlažno krpo. Če so na plastičnih delih praske, jih odstranite z brusnim papirjem ali drugim abrazivnim materialom. Izdelka ne čistite z alkoholom, bencinom, kerozinom ali drugimi jedkimi in hlapnimi kemičnimi topili, da se izognete resnim poškodbam. Izdelka ne umivajte z visokotlačnimi vodnimi curki. Med čiščenjem se prepričajte, da je skiro ugasnjen, polnilni kabel odklopljen in gumijast pokrovček zaprt, ker lahko puščanje vode povzroči električni udar ali druge resne težave. Vdor vode v baterijo lahko povzroči poškodbe notranjih vezij, nevarnost požara ali eksplozije. Če sumite, da je v baterijo vdrla voda, jo takoj prenehajte uporabljati in jo vrnite za pregled službi za pomoč strankam pri prodajalcu.

Ko izdelka ne uporabljate, ga hranite v suhem in hladnem prostoru. Ne hranite ga dalj časa na prostem ali v avtomobilu. Prekomerna sončna svetloba, pregrevanje in pretiran mraz pospešijo staranje pnevmatik in ogrozijo življenjsko dobo skiroja in akumulatorja. Ne izpostavljajte ga dežju ali vodi ter ga ne potaplajte in niti ne perite z vodo.

Redno preverjajte privitost različnih vijačnih elementov, zlasti kolesnih osi, zložljivega in transportnega sistema, krmilnega sistema, zavornega sistema, dobrega stanja ogrodja stroja, vilic in vzmetenja. Maticice in vsi drugi samozatezni pritrdilni elementi lahko izgubijo svojo učinkovitost, zato je treba te komponente občasno preverjati in zategniti.

Tako kot vse mehanske komponente je tudi ta izdelek podvržen obrabi in hudim obremenitvam. Različni materiali in komponente se lahko na različne načine odzovejo na obrabo ali utrujenost zaradi stresa. Če je življenjska doba komponente presežena, se lahko nenadoma zlomi, kar povzroči poškodbe prevodnika. Vsaka oblika razpok, prask ali razbarvanja na zelo obremenjenih območjih pomeni, da je življenjska doba komponente dosežena in jo je treba zamenjati.

Preverite stanje obrabe pnevmatik: ne sme biti ureznin, razpok, tujkov, nenormalnih oteklin, pomanjkanja delov in drugih poškodb. Za tlak v pnevmatikah glejte vrednost v razdelku 10 teh navodil za uporabo.

Izdelka ne poskušajte razstaviti ali popraviti sami. Zamenjavo vseh sestavnih delov skiroja mora opraviti služba za tehnično pomoč, za več informacij pa se obrnite na svojega prodajalca ali obiščite spletno stran www.platum.com/en/argento-e-mobility/

10. Konfiguracija aplikacije

Spodaj so izdelki, ki so opremljeni z bluetoothom in jih je mogoče kombinirati z aplikacijo Platum e-Mobility: Active EVO, EVO SR in 1210 Comfort AS.



Odprite aplikacijo in sledite navodilom v referenčni storitvi aplikacije.



Aplikacija lahko za svoje delovanje zahteva različna dovoljenja.

Različica aplikacije je bila morda posodobljena v storitvi za aplikacije. Priporočamo, da stalno preverjate posodobitve aplikacije zaradi novih funkcij in v svojo napravo vedno namestite najnovjšo izdajo aplikacije.

Naprave ne uporabljajte med vožnjo.

11. Tehnični list

Spološne informacije

	Active Bike	Active Sport	Argento by Pininfarina KPF
Nosilno ogrodje	aluminijeve zlitine	aluminijeve zlitine	aluminijeve zlitine
Vzmetenje	-	sprednje in zadnje	zadaj
Hitrost	L1: ≤ 6km/h L2: ≤ 20km/h L3: ≤ 25km/h (maks. hitrost) *	L1: < 6km/h L2: ≤ 15km/h L3: ≤ 20km/h L4: ≤ 25km/h (maks. hitrost)*	L1: ≤ 6km/h L2: ≤ 20km/h L3: ≤ 25km/h (maks. hitrost) *
Maksimalni naklon **	21%	30%	22%
Zavore	Sprednja in zadnja kolutna zavora	Sprednja elektronska in zadnja kolutna zavora	Sprednja bobnasta in zadnja elektronska zavora
Pnevmatike	Mera: 20 "spredaj in 16" zadaj z zračnico Tlak: 40 psi / 2.8 bar	Mera: 10" tubeless spredaj in zadaj Tlak: 44 psi / 3 bar	Mera: 10" z zračno komoro Tlak: 30 psi / 2 bar
Največja obremenitev	120kg	120kg	100kg
Voznik	Preverite veljavno zakonodajo v vaši državi		
Temperatura delovanja	-5°C / 45°C	-5°C / 45°C	-5°C / 45°C
Stopnja zaščite	IPX4	IP55	IPX4
Čas polnjenja	Približno 6 ur	Približno 7 ur	Približno 5 ur
Doseg**	do 35 km	do 80 km	do 40 km
Električni sistem			
Nazivna moč motorja	0.35kW; 350W brez krtačk	0.5kW; 500W brez krtačk	0.35kW; 350W brez krtačk
Največja moč motorja	0,42 kW; 420 W	1kW; 1000W	0.6kW; 600W
Zaslon	Led diode	LED lučka vgrajena	LED lučka vgrajena
Baterija	36V 10.4Ah 374Wh	54V 12,5Ah 675Wh	36V 10Ah 360Wh
Nizkonapetostna zaščita	31V±0.5V	37,5V±0.5V	31V±0.5V
KERS	Da	Da	Da
Luči	LED spredaj in zadaj	LED spredaj, zadaj in bočno	LED spredaj in zadaj
Funkcionalnost	-	Smerokaze aktivira senzor	-
Mere			
Neto teža	18.7 kg	24 kg	19,5 kg
Bruto teža	23 kg	30 kg	22 kg

* Vedno spoštujte cestnoprometne predpise in norme, ki veljajo v državi uporabe.

** se lahko spremeni glede na težo voznika, razmere na cesti in na temperaturo.

Splošne informacije

	Active EVO		EVO SR
Nosilno ogrodje	jeklo		jeklo
Vzmetenje	-		-
Hitrost	AR-MO-210005	AR-MO-220001	L1: ≤ 6km/h
	L1: ≤ 6km/h L2: ≤ 20km/h L3: ≤ 25km/h (maks. hitrost) *	L1: ≤ 6km/h L2: ≤ 15km/h L3: ≤ 20km/h (maks. hitrost) *	L2: ≤ 20km/h L3: ≤ 25km/h (maks. hitrost) *
Maksimalni naklon **	15%		15%
Zavore	Sprednja bobnasta in zadnja elektronska zavora		Sprednja bobnasta in zadnja elektronska zavora
Pnevmatike	Mera: 10" z zračno komoro Tlak: 36PSI / 2.5 BAR		Mera: 10" z zračno komoro Tlak: 36PSI / 2.5 BAR
Največja obremenitev	100kg		100kg
Voznik	Preverite veljavno zakonodajo v vaši državi		
Temperatura delovanja	-5°C / 45°C		-5°C / 45°C
Stopnja zaščite	IP54		IPX5
Čas polnjenja	Približno 4 ure		Približno 4 ure
Doseg**	Do 25km		Do 25km
Električni sistem			
Nazivna moč motorja	0.35kW; 350W brez krtačk		0.35kW; 350W brez krtačk
Največja moč motorja	0.5kW; 500W		0.5kW; 500W
Zaslon	LED lučka vgrajena		LED lučka vgrajena
Baterija	36V 7.5Ah 270Wh		36V 7.5Ah 270Wh
Niskonapetostna zaščita	31V±0.5V		31V±0.5V
Omejitev toka	17A±1A		17A±1A
KERS	Da		Da
Luči	LED spredaj in zadaj		LED spredaj in zadaj
Funkcionalnost	Bluetooth		Bluetooth
Mere			
Neto teža	15.4Kg		15.4Kg
Bruto teža	18.5Kg		18.5Kg

* Vedno spoštujte cestnoprometne predpise in norme, ki veljajo v državi uporabe.

** se lahko spremeni glede na težo voznika, razmere na cesti in na temperaturo.

Splošne informacije

1210 Comfort AS

Nosilno ogrodje	Aluminijeva zlitina
Vzmetenje	-
Hitrost	L1: ≤ 6km/h L2: ≤ 15km/h L3: ≤ 20km/h L4: ≤ 25km/h (Max speed) *
Maksimalni naklon **	15 %
Zavore	Sprednja bobnasta, zadnja bobnasta in električna zavora
Pnevmatike	Mera: 12" spredaj z zračnico – tlak 40PSI / 2,7 BAR 10" zadaj z zračnico – tlak 30PSI / 2 BAR
Največja obremenitev	120 kg
Voznik	Preverite veljavno zakonodajo v vaši državi
Temperatura delovanja	-0°C / 45°C
Stopnja zaščite	IPX5
Čas polnjenja	Približno 6 ure
Doseg**	Do 30km
Električni sistem	
Nazivna moč motorja	0.35 kW; 350 W Brezkračni, 17 Nm
Največja moč motorja	0,5 kW; 500 W
Zaslón	Barvni LED z vgrajenim nosilcem za pametni telefon
Baterija	36V 12.5Ah 450Wh
Niskonapetostna zaščita	31V ± 0.5V
Omejitev toka	18A ± 1A
KERS	Da
Luči	LED spredaj in zadaj
Funkcionalnost	Bluetooth
Mere	
Neto teža	18.2Kg
Bruto teža	23.7Kg

* Vedno spoštujte cestnoprometne predpise in norme, ki veljajo v državi uporabe.

** se lahko spremeni glede na težo voznika, razmere na cesti in na temperaturo.

12. Odpravljanje težav

Napaka	Vzrok	Rešitev
Motor ne deluje	Težava z električno, pojavlja se koda napake	Zahtevajte tehnično pomoč
Pogonsko kolo se ne vrti	Težava z zavorama Motor je blokiran	Nastavite zavore, če se težava nadaljuje, zaprosite za tehnično pomoč Preverite pravilno zategnjenost kolesa, preverite, ali se kolo vrti brez zagona vozila. Če se težava nadaljuje, zaprosite za tehnično pomoč
Motor se med obratovanjem ugasne	Pregrevanje motorja Prikaz kode napake	Ustavite vozilo in počakajte, da se ohladi Zahtevajte tehnično pomoč
Po polnjenju se izdelek ne vklopi ali se izklopi po nekaj prevoženih kilometrih.	Poškodovana baterija	Zahtevajte tehnično pomoč
Baterija se ne polni ali se izdelek ne vklopi	Težave s povezavo Akumulator ni priključen (modeli z odstranljivim akumulatorjem) Baterija je prazna Poškodovana baterija Težave s polnilnikom Batteria danneggiata Problemi al caricabatterie	Zahtevajte tehnično pomoč Preverite, ali je priključek za napajanje povezan. Baterijo napolnite do 100% Zahtevajte tehnično pomoč Zamenjajte polnilnik

Tabela kod napak

Model	Koda napake	Napotki	Rešitev
Active Bike	E01	Neppravilno delovanje motorja	Zahtevajte tehnično pomoč
	E02	Neppravilno delovanje zaslona	Zahtevajte tehnično pomoč
	E03	Neppravilno delovanje zavor	Zahtevajte tehnično pomoč
	E04	Splošno nepravilno delovanje krmilnika	Zahtevajte tehnično pomoč
	E05	Blokada motorja	Ugasnite vozilo, preverite in odstranite morebitne ovir, če ne pomaga, se obrnite na servis za tehnično pomoč
	E09	Napaka signala krmilnika	Zahtevajte tehnično pomoč
Active Sport	01	Okvara krmilne enote	Zahtevajte tehnično pomoč
	02	Okvara senzorja HALL	Zahtevajte tehnično pomoč
	04	Poškodovana baterija	Zahtevajte tehnično pomoč
	05	Prenapetost akumulatorja	Počakajte, samodejna obnovitev

Active Sport	06	Okvara zavronega senzorja	Preverite položaj zavrone ročice
	07	Okvara plina	Preverite položaj plina
	09	Napaka v komunikaciji zaslona	Zahtevajte tehnično pomoč
	10	Napaka v komunikaciji krmilne enote	Zahtevajte tehnično pomoč
	11	Pregretje MOS	Počakajte, samodejna obnovitev
	12	Pregrevanje elektromotorja	Počakajte, samodejna obnovitev
	15	Napaka senzorja položaja	Zahtevajte tehnično pomoč
	16	Opozorilo za padec vozila	Počakajte, samodejna obnovitev
Argento by Pininfarina KPF	E01	Neppravilno delovanje motorja	Zahtevajte tehnično pomoč
	E02	Neppravilno delovanje MOS krmilnika	Zahtevajte tehnično pomoč
	E03	Neppravilno delovanje senzorja zavrone ročice	Zahtevajte tehnično pomoč
	E04	Neppravilno delovanje pospeševalnika	Zahtevajte tehnično pomoč
	E05	Nizkonapetostna zaščita	Ponovno napolnite akumulator, če to ne odpravi težave, zahtevajte tehnično pomoč
	E06	Napaka signala krmilnika	Zahtevajte tehnično pomoč
	E07	Zaščita pred prenapetostjo	Ugasnite vozilo, počakajte nekaj minut pred ponovnim zagonom vozila, če ne pride do ponastavitve, zaprosite za tehnično pomoč
	E08	Napaka OP krmilnika	Zahtevajte tehnično pomoč
Active EVO EVO SR	E01	Napaka v povezavi motorja	Zahtevajte tehnično pomoč
	E02	Neppravilno delovanje MOS krmilnika	Zahtevajte tehnično pomoč
	E03	Okvara senzorja zavrone ročice	Zahtevajte tehnično pomoč
	E04	Okvara ročice za pospešek	Zahtevajte tehnično pomoč
	E05	Nizkonapetostna zaščita	Ponovno napolnite akumulator, če to ne odpravi težave, zahtevajte tehnično pomoč
	E06	Napaka signala krmilnika	Zahtevajte tehnično pomoč
	E07	Zaščita pred prenapetostjo	Ugasnite vozilo, počakajte nekaj minut pred ponovnim zagonom vozila, če ne pride do ponastavitve, zaprosite za tehnično pomoč
	E09	Anomalija na bloku motorja	Ugasnite vozilo, preverite in odstranite morebitne ovir, če ne pomaga, se obrnite na servis za tehnično pomoč

1210 Comfort AS	E01	Nepravilno delovanje motorja	Zahtevajte tehnično pomoč
	E02	Nepravilno delovanje MOS krmilnika	Zahtevajte tehnično pomoč
	E03	Nepravilno delovanje senzorja zavorne ročice	Zahtevajte tehnično pomoč
	E04	Nepravilno delovanje pospeševalnika	Zahtevajte tehnično pomoč
	E05	Niskonapetostna zaščita	Ponovno napolnite akumulator, če to ne odpravi težave, zahtevajte tehnično pomoč
	E06	Napaka signala krmilnika	Zahtevajte tehnično pomoč
	E07	Zaščita pred prenapetostjo	Ugasnite vozilo, počakajte nekaj minut pred ponovnim zagonom vozila, če ne pride do ponastavitve, zaprosite za tehnično pomoč
	E08	Napaka OP krmilnika	Zahtevajte tehnično pomoč

13. Odgovornost in splošni garancijski pogoji

Voznik prevzame vsa tveganja, povezana z neuporabo čelade ali druge zaščitne opreme.

Voznik je dolžan upoštevati veljavne lokalne predpise v zvezi z:

1. najnižjo dovoljeno starostjo za voznika,
2. omejitvami glede vrste voznikov, ki lahko uporabljajo izdelek
3. vsemi drugimi zakonskimi vidiki

Voznik je tudi dolžan vzdrževati izdelek čist in v brezhibnem stanju učinkovitosti in vzdrževanja, skrbno izvajati varnostne preglede v okviru svoje pristojnosti, kot je opisano v prejšnjih razdelkih, ne posegati v izdelek na kakršen koli način in hraniti vse dokumentacijo v zvezi z vzdrževanjem.

Podjetje ne prevzema odgovornosti za povzročeno škodo in ni v nobenem primeru odgovorna za škodo, povzročeno na stvareh ali ljudem v primerih, ko:

- se izdelek uporablja nepravilno ali ne v skladu z navedenim v navodilih za uporabo;
- izdelek je bil po nakupu spremenjen ali onesposobljen v vseh ali nekaterih svojih sestavnih.

V primeru okvare izdelka iz razlogov, ki jih ni mogoče pripisati nepravilnemu vedenju voznika in če želite prebrati splošne garancijske pogoje, se obrnite na svojega prodajalca ali obiščite spletno stran www.platum.com/en/argento-e-mobility/

Vse napake ali okvare, ki nastanejo zaradi nenamernih dogodkov in/ali za katere je odgovoren kupec ali zaradi uporabe izdelka, ki ni v skladu s predvideno uporabo in/ali kot je določeno

v dokumentaciji, so vedno izključene iz področja pravne Garancije za tehniko izdelkov, ki je pritrjena na izdelek, ali zaradi nenastavitve mehanskih delov, naravne obrabe materialov, ki so dotrajani ali posledica napak pri montaži, pomanjkanja vzdrževanja in/ali uporabe le-teh, ki niso v skladu z navodili.

Naslednje se na primer šteje za izključeno iz pravne garancije v zvezi z izdelki:

- škoda zaradi udarcev, nenamernih padcev ali trkov, predrnja;
- škoda, ki nastane zaradi uporabe, izpostavljenosti ali skladiščenja v neprimernem prostoru (npr. prisotnost dežja in/ali blata, izpostavljenost vlagi ali pretiranemu viru toplote, stik s peskom ali drugimi snovmi)
- škoda, ki nastane zaradi neprilagojenosti za dajanje na cesto in / ali vzdrževanje mehanskih delov, mehanskih kolutnih zavor, krmila, pnevmatik itd.; nepravilna namestitvev in/ali nepravilna montaža delov in/ali komponent
- naravna obraba potrošnega materiala: mehanske kolutne zavore (npr. ploščice, čeljusti, diski, kablji), pnevmatike, podnožja, tesnila, ležaji, led luči in žarnice, stojalo, gumbi, blatniki, gumijasti deli (podnožje), priključki za kable, maske in nalepke itd.;
- nepravilno vzdrževanje in / ali nepravilna uporaba baterije izdelka;
- poseganje v in / ali vsiljevanje delov izdelka;
- nepravilno ali neustrezno vzdrževanje ali spreminjanje izdelka;
- neustrezna uporaba izdelka (npr.: prekomerna obremenitev, uporaba na tekmovanjih in/ali za komercialne dejavnosti najema ali izposoje);
- vzdrževanje, popravila in / ali tehnični posegi na izdelku, ki jih izvajajo nepooblaščen tretje osebe;
- poškodbe izdelkov, ki so posledica transporta, če ga izvede kupec;
- poškodbe in / ali okvare, ki izhajajo iz uporabe neoriginalnih nadomestnih delov.

Vabimo vas, da si ogledate najnovejšo različico garancijskih pogojev, ki so na voljo na spletnem mestu www.platum.com/en/assistance/



POZOR

Obravnava električnih ali elektronskih naprav ob koncu njihove življenjske dobe (velja v vseh državah Evropske unije in v drugih evropskih sistemih z ločenimi sistemi zbiranja)

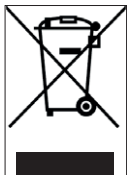

Ta simbol na izdelku ali na embalaži pomeni, da izdelka ne smemo šteti za običajen gospodinjiski odpadke, temveč bi ga morali dostaviti na ustrezno zbirno mesto za recikliranje električne in elektronske opreme (OEEO).

Če zagotovite pravilno odstranjevanje tega izdelka, boste pomagali preprečiti morebitne negativne posledice za okolje in zdravje, ki bi jih sicer lahko povzročilo njegovo neustrezno odstranjevanje. Recikliranje materialov pomaga ohranjati naravne vire.

Za podrobnejše informacije o recikliranju in odstranjevanju tega izdelka se lahko obrnete na lokalno službo za odstranjevanje odpadkov ali prodajalno, kjer ste ga kupili.

V vsakem primeru ga je treba odstraniti v skladu z veljavno zakonodajo v državi nakupa.

Potrošniki zlasti OEEO ne smejo odlagati med komunalne odpadke, temveč morajo sodelovati pri ločenem zbiranju tovrstnih odpadkov na dva načina.

- Na občinskih zbirnih centrih (imenovanih tudi Eko parcele, ekološki otoki) neposredno ali prek zbirnih služb občinskih podjetij, kjer so na voljo;
- Na prodajnih mestih, ki prodajajo nove električne in elektronske naprave.

Tu lahko brezplačno izročimo zelo majhno OEEO (z najdaljšo stranico krajšo od 25 cm), večje pa v načinu 1 na 1, torej z dostavo starega izdelka ob nakupu novega z enakimi funkcijami.

Poleg tega je način 1proti 1 med nakupom nove EEO s strani potrošnika vedno zagotovljen, ne glede na velikost OEEO.

Nezakonito odlaganje električne ali elektronske opreme se lahko kaznuje s sankcijami, predvidenimi z veljavno zakonodajo o varovanju okolja (italijanska zakonodaja, treba je preveriti veljavne predpise v državi uporabe/odstranjevanja sredstva).

Če OEEO vsebuje baterije ali akumulatorje, jih je treba odstraniti s posebnim ločenim zbiranjem odpadkov.



POZOR

Odstranjevanje izrabljenih baterij (velja v vseh državah Evropske unije in v drugih evropskih sistemih s sistemom ločenega zbiranja)

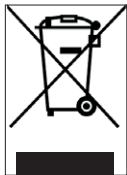

Ta simbol na izdelku ali embalaži označuje, da baterije- akumulatorja se ne sme obravnavati kot običajni gospodinjiski odpadke. Pri nekaterih vrstah baterij se ta simbol lahko uporablja v kombinaciji s kemijskim simbolom.

Kemični simboli za živo srebro (Hg) ali svinec (Pb) se dodajo, če baterije vsebuje več kot 0,0005 % živega srebra ali 0,004 % svinca.

Če zagotovite pravilno odstranjevanje baterij-akumulatorjev, boste pomagali preprečiti morebitne negativne posledice za okolje in zdravje, ki bi jih sicer lahko povzročilo njegovo neustrezno odstranjevanje. Recikliranje materialov pomaga ohranjati naravne vire. Pri izdelkih, ki zaradi varnosti, zmogljivosti ali zaščite podatkov zahtevajo neprekinjeno

povezavo z notranjo baterijo/akumulatorjem, lahko zamenjavo izvede samo kvalificirano servisno osebje.

Izdelek ob koncu življenjske dobe dostavite na zbirno mesto, primerno za odlaganje električne in elektronske opreme, kar bo zagotovilo, da bo tudi baterija v notranjosti pravilno odstranjena.

Za podrobnejše informacije o odstranjevanju izrabljene baterije-akumulatorja ali izdelka se lahko obrnete na lokalno službo za odstranjevanje odpadkov ali trgovino, kjer ste ga kupili.

V vsakem primeru ga je treba odstraniti v skladu z veljavno zakonodajo v državi nakupa.

Ovo uputstvo važi za sledeće električne trotinete:

Active Bike, Active Sport, Argento by Pininfarina KPF, Active EVO, EVO SR, 1210 Comfort AS

Sadržaj

1. Bezbednosna uputstva
2. Sadržaj pakovanja i montaža
3. Pregled proizvoda
4. Punjenje i aktivacija baterije
5. Informacije o komandama / kontrolna ploča
6. Brzi vodič
7. Sklapanje i nošenje
8. Autonomija i performanse
9. Skladištenje, održavanje i čišćenje
10. Konfiguracija aplikacije
11. Tehnički list
12. Rešavanje problema
13. Odgovornost i opšti uslovi garancije

Uputstvo za upotrebu AR-MO-000002 REV. 0

Uputstva prevedena sa originalnog italijanskog

Hvala vam što ste izabrali ovaj proizvod.
Za informacije, tehničku podršku, pomoć i da biste konsultovali opšte uslove garancije, kontaktirajte svog prodavca ili posetite sajt
www.platum.com/en/argento-e-mobility/

1. Bezbednosna uputstva

VAŽNO! Pre upotrebe proizvoda pažljivo pročitajte i sledite sledeća uputstva. Sačuvajte ovo uputstvo za buduću upotrebu ili nove korisnike.

Odvajite vreme da naučite osnove prakse kako biste izbegli bilo kakve ozbiljne incidente koji se mogu dogoditi u prvih nekoliko meseci. Obratite se svom prodavcu za odgovarajuću podršku u tome kako pravilno koristiti proizvod ili za upućivanje u odgovarajuću organizaciju za obuku.

Kompanija se odriče svake direktne ili indirektno odgovornosti koja proizilazi iz zloupotrebe proizvoda, neusaglašenosti kako sa propisima o putevima tako i sa uputstvima u ovom priručniku, nesrećama i sporovima uzrokovanim nepoštovanjem propisa i nezakonitim radnjama.

Ovaj proizvod se koristi u rekreativne svrhe, mora ga koristiti samo jedna osoba, a ne za prevoz putnika, stoga ga ne može koristiti više osoba u isto vreme.

Ni na koji način ne menjajte namenu upotrebe vozila, ovaj proizvod nije pogodan za akrobacije, takmičenja, transport predmeta, vuču drugih vozila ili dodataka.

Električni trotinet se mora koristiti oprezno, uvek poštujući pravila propisana Zakonom o saobraćaju zemlje u kojoj se koristi, kako biste izbegli opasnosti i maksimalno vodili računa o sebi i drugima.



Zahtevi za vožnju:

Model trotineta	Active Bike	Active Sport	Argento by Pininfarina KPF	Active EVO / EVO SR	1210 Comfort AS
Šifra proizvoda bez pokazatelja pravca	AR-MO-210001	AR-MO-210004	PI-MO-210001	-	-
Šifra proizvoda sa pokazateljima pravca	-	-	PI-MO-210002	AR-MO-210005 AR-MO-220001	-
šifra proizvoda sa dve kočnice	-	-	-	AR-MO-220004 AR-MO-230002	AR-MO-220002
MIN. težina (Kg)	30	30	30	30	30
MAKS. težina (Kg)	120	120	100	100	120
MIN starost *	14	14	14	14	14
MAX starost *	65	65	65	65	65
MIN. visina (cm)	120	120	120	120	120
MAKS. visina (cm)	200	200	200	200	200

* upotrebe proizvoda proverite lokalne propise koji su na snazi vezane za minimalnu starosnu dob vozača, za ograničenja tipa vozača koji mogu da koriste proizvod i samu upotrebu ove vrste proizvoda.

A-ponderisan nivo zvučnog pritiska (buka) emisije na uvo vozača je manji od 70 dB (A).

Grafički oblik bezbednosnih upozorenja

Za identifikaciju bezbednosnih poruka u ovom uputstvu, koriste se sledeći grafički simboli upozorenja. Imaju funkciju da privuku pažnju čitaoca/korisnika u cilju pravilne i bezbedne upotrebe proizvoda.



Obratiti pažnju

Ističe pravila koja se moraju poštovati kako bi se izbeglo oštećenje proizvoda i/ili sprečavanje nastanka opasnih situacija.



Preostali rizici

Ističe prisustvo opasnosti koje izazivaju preostale rizike na koje korisnik mora obratiti pažnju kako bi izbegao povrede ili materijalnu štetu.

Opšta upozorenja



Važno je imati na umu da kada ste na javnom mestu ili na putu, čak i ako se pridržavate ovog uputstva do kraja, niste imuni na povrede uzrokovane prekršajima ili neodgovarajućim radnjama preduzetim prema drugim vozilima, preprekama ili ljudima. Nepravilna upotreba proizvoda ili nepoštovanje uputstava u ovom priručniku mogu izazvati ozbiljna oštećenja.

Ovaj proizvod je električno vozilo. Što brže vozite, duži je put kočenja. Hitno kočenje na klizavim, blatnjavim, mokrim ili zaleđenim putevima može dovesti do okretanja točkova i gubitka ravnoteže. Moraju se održavati odgovarajuća brzina i bezbedna udaljenost od drugih vozila ili pešaka. Budite posebno oprezni kada vozite na nepoznatim putevima. Ne otvarajte postojie kada koristite proizvod, rizik od ozbiljnog ličnog oštećenja i oštećenja proizvoda.



Na mokrim putevima, put kočenja se povećava, a prianjanje se značajno smanjuje u poređenju sa suvim putevima!

Vozite opreznije, poštuajte razdaljine!

Radi vaše bezbednosti uvek nosite: kacigu, štitnike za kolena i laktove da biste se zaštitili od padova i povreda tokom vožnje proizvoda. Prilikom pozajmljivanja proizvoda, neka vozač stavi zaštitnu opremu i objasnite mu kako se koristi vozilo. Da biste izbegli povrede, ne pozajmljujte proizvod ljudima koji ne znaju kako da ga koriste. Pre upotrebe proizvoda uvek nosite cipele.

Deca ne smeju da se igraju skuterom ili bilo kojim njegovim delom, niti im treba dozvoliti da vrše čišćenje ili održavanje.

Kada vozite proizvod, pazite da ne uplašite decu i pešake. Kada prolazite iza njih, upozorite ih zvoncem i usporite na minimalnu brzinu od 6 km/h.



Informacije o učestalosti:

Opseg radne frekvencije Bluetooth® uređaja je između 2,4000 GHz i 2,4835 GHz.
Maksimalna snaga radio frekvencije koja se prenosi u frekventnim opsezima je 100mV.

Uputstva i upozorenja o ponašanju u vožnji

Uslovi	Odgovarajuća / predviđena upotreba	Nepravilna upotreba
Vozači	Jedan	Više osoba, sa decom ili životinjama
Sigurnosna oprema	Kaciga, štitnici za kolena, štitnici za laktove, reflektujući prsluk	Bez sigurnosne opreme
Provere pre vožnje	Pre svake upotrebe proverite kočnice i njihovu istrošenost, proverite pritisak u gumama (pogle-dajte preporučenu vrednost sa strane gume), istrošenost točkova, gasa, pokazivača pravca i stanje napunjenosti akumulatora. Ako primetite neuobičajene zvukove ili bilo kakve anomalije, nemojte koristiti proizvod i obratite se svom prodavcu ili ovlašćenoj Službi za tehničku pomoć	Nikada ne proveravajte proizvod pre vožnje Koristite proizvod u prisustvu buke i anomalija
Hodajte dok gurate proizvod	Ne ubrzavajte Gurajte dok hodate po pešačkim prelazima U pešačkim zonama ako nisu opremljene pešačkim režimom (6 km/h) U prenatranim područjima	Pritisnite gas Vodite vozilo na pešačkim prelazima Vodite vozilo u pešačkim zonama ako nije opremljeno pešačkim režimom (6 km/h) Vodite vozilo u prenatranim područjima
Dok miruje	Osoba koja koristi ovaj proizvod mora biti u mogućnosti da lako stavi obe noge na tlo držeći upravljač na pravilnoj visini	Nemogućnost održavanja proizvoda stabilnim i uravnoteženim. Sedite na proizvodu dok se kreće ili stojite
Guida in condizioni normali	Nijedan predmet ne sme da visi sa upravljača	Predmeti koji vise sa upravljača izazivaju nestabilnost i mogu vam smetati prilikom manevarisanja
	Vozite sa obe ruke na upravljaču.	Vožnja sa jednom rukom ili bez ruku
	Nemojte koristiti uređaje kao što su telefoni, pametni satovi, muzički plejeri, slušalice	Upotreba uređaja kao što su telefoni, pametni satovi, muzički plejeri, slušalice
	Vozite sa obe noge na platformi udobno i bezbedno	Vožnja sa jednim ili dva stopala van platforme Zabranjeno je stavljati i koncentrisati težinu na zadnji branik.
	Vožnja sa kacigom i zaštitnom opremom	Vožnja bez kacige i zaštitne opreme
	Vozite po lako dostupnim, glatkim i kompaktnim putevima, izbegavajte oblasti sa gustim saobraćajem ili prenatrane oblasti: npr. namenska biciklistička staza, površine sa glatkim podovima	Vožnja autoputevima, putevima na velike udaljenosti Vožnja na prometnim putevima Vožnja po trotoarima Vožnja u prenaseljenim područjima Vožnja po veoma grubim putevima Vožnja u blizini: jaruga, strmina, luka, mora, jezera i reka
	Poštujte lokalne propise na snazi i saobraćajne propise	Nepoštovanje važećih propisa i saobraćajnih propisa
	Uvek gledajte napred i pazite na sve prepreke, vozila i pešake u blizini	Ne koncentrisanje na vožnju
	Promenite smer pazeći da vas vide, usporite	Iznenadna promena pravca velikom brzinom, a da niste sigurni da ste viđeni
	U svakom slučaju, predvidite putanju i smanjite brzinu poštujući saobraćajna pravila i najugroženije učesnike u saobraćaju Uvek koristite pokazivače pravca ako su predviđeni na proizvodu	Istovremeno kočenje i skretanje u krivinama u čine vozilo nestabilnim Ne koristite pokazivače pravca
Usporite u prisustvu pešaka	Ubrzajte ili održavajte konstantnu brzinu u prisustvu pešaka	
Koristite pešački režim u pešačkim zonama (6 km/h)	Vožnja bez korišćenja pešačkog režima u pešačkim zonama (6 km/h)	
Upozorite na svoje prisustvo pomoću zvonca	Ne upozoravajte na svoje prisustvo zvoncem	
Neravni uslovi na putu: veštačke izbočine / stepenice / gruba površina puta	Vožnja umerenom brzinom Blago savijte kolena za bolju apsorpciju udara kada prelazite preko neravne površine.	Vožnja velikom brzinom Ubrzajte preko neravnina i neravnina, spuštajte se niz stepenice, preskačite prepreke, penjite se trotoarima, vozite kruto.

Uslovi	Odgovarajuća / predviđena upotreba	Nepravilna upotreba
Ponašanje: pri skretanju, nizbrdici, u prisustvu prepreka, obližnjih vozila i pešaka	Držite bezbednu udaljenost Prestanite da ubrzavate Kočite i usporite Vozite umerenom brzinom i bezbedno kočite Obratite pažnju na vrata i druge prepreke u visini	Ne poštujte sigurnosnu udaljenost Ubrzati Vožnja velikom brzinom, naglo kočenje Prolaz ispod visinskih prepreka
Uslovi vidljivosti	Vozite samo ako ima dovoljno svetla za bezbednu vožnju. U slučaju vožnje u nepovoljnim svetlosnim uslovima (od pola sata nakon zalaska sunca, tokom celog perioda mraka, a takode i tokom dana, ako vremenski uslovi onemogućavaju vidljivost puta, ako prolazite kroz tunele) ne zaboravite da uključite proizvod svetli i nosite reflektujući prsluk ili naramenice.	Vožnja u nepovoljnim svetlosnim uslovima sa ugašenim svetlima i bez upotrebe reflektujućeg prsluka ili naramenica.
Vremenski uslovi	Vožnja u optimalnim vremenskim uslovima (bez kiše)	Vožnja u nepovoljnim uslovima: po kiši, kada pada sneg, u prisustvu leda ili blata na putu, jak vetar, u slučaju magle.
Parkirati	U posebnim zonama bez ometanja kretanja vozila i pešaka Na ravnim površinama, uz obezbeđivanje stabilnosti Isključite proizvod i uvek koristite uređaj protiv krađe Koristite isporučeni stativ	Bilo gde, ometajući kretanje vozila i pešaka Na neravnim površinama i bez obezbeđivanja stabilnosti Ostavljajući proizvod uključen, bez nadzora i bez uređaja protiv krađe
Bavljenje ekstremnim sportovima/ akrobacijama	NE	DA Vožnja u blizini: jaruga, strmina, luka, mora, jezera i reka Vožnja preko lokvi Utrkivanje sa drugim vozilima
Izlaganje proizvoda jakim udarima	NE	DA bacanje na stvari ili ljudi, bacanje sa stepenica ili odozgo

Šta uraditi posle pada:

Proverite da li ručica gasa radi ispravno. Da biste to uradili, ubrzajte i usporite nekoliko puta.

Uvek proverite da li kočnice rade ispravno. Da biste to uradili, sidite sa proizvoda, gurnite proizvod napred i zakočite da biste bili sigurni da reaguje na komande.

Proverite da li su sve komponente vozila na svom mestu i dobro pričvršćene.

Proverite istrošenost i pritisak u gumama (pogledajte stranu gume za preporučenu vrednost).



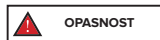

Proverite istrošenost kočnica i sajli.



Kočnice se mogu zagrejati za vreme upotrebe. Ne dirajte ih posle upotrebe.

2. Sadržaj pakovanja i montaža

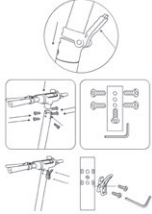
Sastavljeni proizvod, upravljač, treba montirati odgovarajućim zavrtnjima sadržanim u pakovanju.

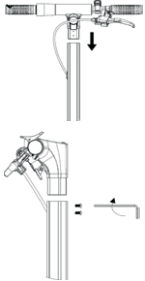
Model	Referentna slika	U pakovanju	Montiranje upravljača
Active Bike		<p>punjač baterije kabl za punjenje točak / blatobran / far / prednje svetlo</p> <p>1 vijak, 1 matica, 2 podloške imbus ključ br. 5 viljuškasti ključ 10 - 8 2 ključa za pokretanje</p>	 <p>Postavite upravljač na držač i zategnite polugu</p>
Active Sport		<p>punjač baterije kabl za punjenje</p> <p>7 M4 vijka imbus ključ br. 2,5 imbus ključevi br. 4 i 5 adapter za duvanje guma prsten sistema zatvaranja</p>	
Argento by Pininfarina KPF		<p>punjač baterije kabl za punjenje</p> <p>2 M5 vijka i 2 podloške chiave Allen 3</p>	

<p>Active Evo</p>		<p>punjača baterije kabl za punjenje 4 M6 vijka imbus ključ br. 4</p>	
<p>1210 Comfort AS</p>		<p>punjač kablovi za punjenje 4 m5 vijci 3 imbus ključ</p>	

Koraci:

- Izvadite proizvod iz pakiranja
- Otvorite postolje i proverite stabilnost proizvoda

Uputstva za Active Sport

- Otvorite držač upravljača i učvrstite ga zatvaranjem poluge mehanizma za zaključavanje
- Povežite kabl za napajanje ekrana na glavni kabl
- Instalirajte upravljač na držač (nemojte gnječiti kablove)
- Pritegnite zavrtnje na stubu isporučenim ključem
- Instalirajte prsten sistema za zatvaranje
- Podesite mehanizam za zaključavanje stuba volana *

Uputstva za Argento by Pininfarina KPF





- Otvorite držač upravljača i učvrstite ga zatvaranjem poluge mehanizma za zaključavanje
- Povežite kabl za napajanje ekrana na glavni kabl
- Instalirajte upravljač na držač (nemojte gnječiti kablove)
- Pritegnite zavrtnje na stubu isporučenim ključem
- Podesite mehanizam za zaključavanje stuba volana *

Uputstva Active EVO / EVO SR

- Otvorite držač upravljača i učvrstite ga zatvaranjem poluge mehanizma za zaključavanje
- Povežite kabl za napajanje ekrana na glavni kabl (ako je potrebno)
- Instalirajte upravljač na držač (nemojte gnječiti kablove)
- Stavite i zategnite zavrtnje na stubu sa isporučenim ključem
- Podesite mehanizam za zaključavanje stuba* (ako je potrebno)

Uputstva 1210 Comfort AS

- držač upravljača i učvrstite ga zatvaranjem poluge mehanizma za zaključavanje
- Povežite kabl za napajanje ekrana na glavni kabl (ako je potrebno)
- Instalirajte upravljač na držač (nemojte gnječiti kablove)
- Pritegnite zavrtnje na stubu isporučenim ključem
- mehanizam za zaključavanje stuba* (ako je potrebno)

Model	Referentna slika	* Podešavanje
Active Sport		<p>Na spoljnoj strani mehanizma nalazi se zavrtnaj sa šestouglim nastavkom. Ako je držač upravljača nestabilan nakon zatvaranja, podesite vijak mehanizma tako što ćete zavrnuti ili odvrnuti samo toliko da povećate stabilnost vretena.</p>
Argento by Pininfarina KPF		<p>Unutar mehanizma nalazi se šestougaoni zavrtnaj. Ako je držač upravljača nestabilan nakon zatvaranja, podesite vijak mehanizma tako što ćete zavrnuti ili odvrnuti samo toliko da povećate stabilnost vretena.</p>
Active EVO EVO SR		<p>Unutar mehanizma nalazi se šestougaoni zavrtnaj. Ako je držač upravljača nestabilan nakon zatvaranja, podesite vijak mehanizma tako što ćete zavrnuti ili odvrnuti samo toliko da povećate stabilnost vretena.</p>
1210 Comfort AS		<p>Unutar mehanizma nalazi se šesterougaoni klin. Ako je držač upravljača nestabilan nakon zatvaranja, podesite iglu mehanizma tako što ćete zavrnuti ili odvrnuti samo toliko da povećate stabilnost vretena.</p>

Uputstva za montažu točkova za Active Bike



Koraci:

1. Izvadite prednji točak iz pakovanja
2. Rastavite i uklonite brzi priključak sa prednjeg točka
3. Postavite brzi priključak na viljušku
4. Uzmite i instalirajte prednji blatobran i svetlo sa priloženim zavrtnjem, maticom i podloškama
5. Zategnite šipke blatobrana na viljušku
6. Proverite da kočiona čeljust ne dođe u kontakt sa šipkom
7. Podesite mehanizam za zaključavanje stuba volana



PAŽNJA

Pravilno sastavite proizvod. U slučaju da tokom montaže otkrijete bilo kakav proizvodni nedostatak, nejasne korake ili poteškoće u samoj montaži ili u podešavanjima, nemojte voziti vozilo i kontaktirajte svog prodavca ili posetite sajt www.platum.com/en/argento-e-mobility/ da biste dobili tehničku pomoć.

Nemojte koristiti pribor i/ili dodatne delove koje nije odobrio proizvođač.

Držite decu dalje od plastičnih delova (uključujući materijale za pakovanje) i malih delova koji mogu izazvati gušenje.

Zabranjeno je modifikovati ili transformisati proizvod ili njegove delove na bilo koji način, to može oštetiti efikasnost, strukturu i prouzrokovati štetu. Uklonite sve oštre ivice uzrokovane nepravilnom upotrebom, lomljenjem ili oštećenjem proizvoda. Ako otkrijete bilo kakav proizvodni nedostatak, ako otkrijete neobične zvukove ili bilo kakve anomalije, nemojte voziti vozilo i kontaktirajte svog prodavca ili posetite sajt www.platum.com/en/argento-e-mobility/ da biste dobili tehničku pomoć.

3. Pregled proizvoda

U cilju kontinuiranog tehnološkog razvoja, proizvođač zadržava pravo da modifikuje proizvod bez prethodne najave, bez automatskog ažuriranja ovog uputstva.

Za informacije i konsultacije sa revizijama ovog priručnika posetite sajt www.platum.com/en/argento-e-mobility/

Active Bike



1. Poluga zadnje kočnice
2. Ekran
3. Akcelerator
4. Brava za paljenje
5. Podešavanje stuba volana
6. Stub volana
7. Mehanizam preklapanj
8. Priključak za punjenje
9. Platforma
10. Zadnje svetlo
11. Pogonski točak
12. Disk kočnica
13. Šasija
14. Stalak
15. Slobodan točak
16. Disk kočnica
17. Prednje svetlo
18. Poluga mehanizma za preklapanje
19. Zvonce
20. Dugme za svetla
21. Poluga prednje kočnice
22. Poluga upravljača

Active Sport

1. Zvonce
2. Ručica kočnice
3. Kuka sistema zatvaranja
4. Poluga mehanizma za preklapanje
5. Platforma
6. Kuka za zatvaranje
7. Zadnje svetlo
8. Disk kočnica
9. Slobodan točak
10. Zadnja viljuška s amortizerima
11. Pokazivači pravca
12. Stalak
13. Priključak za punjenje
14. Šasija
15. Pogonski točak
16. Prednja viljuška s amortizerima
17. Prednje svetlo
18. Akcelerator





1. Akcelerator
2. Ekran
3. Kuka sistema zatvaranja
4. Kontrola pokazivača pravca
5. Poluga kočnice
6. Priključak za punjenje
7. Platforma
8. Kuka za zatvaranje
9. Zadnja viljuška s amortizerima
10. Motor i elektronska kočnica
11. Staljak
12. Šasija
13. Doboš kočnica
14. Prednja viljuška
15. Poluga mehanizma za preklapanje
16. Prednje svetlo

Active EVO / EVO SR

1. Ekran
2. Multifunkcionalno dugme
3. Poluga električne kočnice (EVO SR)
4. Kontrola pokazivača pravca
5. Kuka za zatvaranje šipke upravljača
6. Poluga kočnice
7. Kabel kočnice
8. Platforma
9. Zadnji blatobran
10. Kopča za zatvaranje šipke upravljača
11. Zadnje svetlo
12. Zadnji pogonski točak
13. Priključak za punjenje
14. Staljak
15. Prednja kočnica
16. Prednji točak
17. Poluga mehanizma za zatvaranje
18. Sigurnosna kuka
19. Prednje svetlo
20. Ručke
21. Akcelerator
22. Kombinovana brava (samo AR-MO-230002)

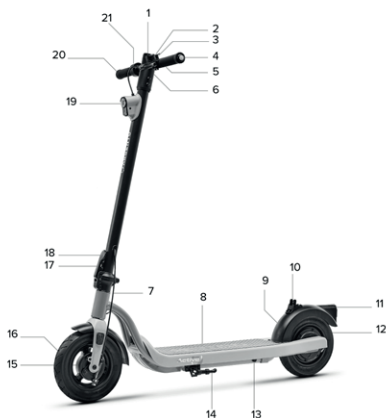



1. Akcelerator
2. Spojnica za zatvaranje stuba upravljača
3. Držač za pametni telefon
4. Pokazivači smera
5. Poluga kočnice s integriranim zvonom
6. Prednje svetlo
7. Poluga mehanizma za preklapanje
8. Prednji blatobran
9. Slobodni točak s bubanj kočnicom
10. Odeljak za bateriju
11. Priključak za punjenje
12. Motorni kotač s doboš kočnicom
13. Zadnje svetlo
14. Zadnji blatobran
15. Kuka za zatvaranje stuba upravljača
16. Platforma
17. Kombinirana brava
18. Ekran
19. Pokazivač pravca
20. Poluga kočnice

Uputstva za zaključavanje na kombinaciju (AR-MO-220002/AR-MO-230002)

Zadana lozinka: 0000.

Prilagodavanje vaše kombinacije: Proverite da li ste ispravno uneli trenutnu kombinaciju. Zatim pomaknite birač za uređivanje (A) u smeru označenom simbolom trokuta (B) i postavite novu željenu kombinaciju. Na kraju, vratite meni za uređivanje u prvobitni položaj.

Pomoću lokota: ako je unesena kombinacija tačna, izvucite čeličnu saju iz stupa upravljača skutera. Omotajte žicu oko stupa ili fiksnog predmeta i umetnite je u predviđenu rupu na bravi (C). Nasumično promenite broječnu kombinaciju da biste je zaključali. Nakon što je zaključavanje aktivirano, dugme za otključavanje (D) više se neće moći pritisnuti sve dok se ponovno ne unese ispravna kombinacija za njegovo otključavanje.





4. Punjenje i aktivacija baterije

Prilikom prve upotrebe, napunite proizvod do 100%. Uverite se da su proizvod, punjač i priključak za punjenje suvi.

Uputstva:

Otvorite stalak.

Isključite trotnet.

Model	Referentna slika	Uputstva
Active Bike		<ul style="list-style-type: none">- Skinite gumeni poklopac sa priključka za punjenje- Povežite punjač sa priključkom za punjenje, a zatim povežite punjač sa priključkom za punjenje.- Kada je proizvod potpuno napunjen, svetlo na punjaču se menja iz crvenog (punjenje) u zeleno (punjenje je završeno).- Posle punjenja, zatvorite gumeni poklopac sa priključka za punjenje- Isključite punjač iz utičnice
Active Sport		<ul style="list-style-type: none">- Skinite gumeni poklopac sa priključka za punjenje- Povežite punjač sa priključkom za punjenje, a zatim povežite punjač sa priključkom za punjenje.- Kada je proizvod potpuno napunjen, svetlo na punjaču se menja iz crvenog (punjenje) u zeleno (punjenje je završeno).- Posle punjenja, zatvorite gumeni poklopac sa priključka za punjenje- Isključite punjač iz utičnice

Argento by
Pininfarina
KPF



- Skinite gumeni poklopac sa priključka za punjenje
- Povežite punjač sa pri-ključkom za punjenje, a za-tim povežite punjač sa pri-ključkom za punjenje.
- Kada je proizvod potpuno napunjen, svetlo na pun-jaču se menja iz crvenog (punjenje) u zeleno (pun-jenje je završeno).
- Posle punjenja, zatvorite gumeni poklopac sa pri-ključka za punjenje
- Isključite punjač iz utičnice

Active EVO
EVO SR



- Skinite gumeni poklopac sa priključka za punjenje.
- Uključite punjač u zidnu utičnicu, a zatim i priključak za punjenje.
- Kada je proizvod potpuno napunjen, svetlo na punjaču se menja iz crvenog (punjenje) u zeleno (punjenje je završeno).
- Posle punjenja vratite gumeni poklopac u utičnicu za punjenje.
- Isključite punjač iz priključka za punjenje, a zatim iz zidne utičnice.

1210
Comfort AS



- Skinite gumeni poklopac sa priključka za punjenje.
- Spojite punjač najpre u utičnicu, a zatim i priključak za punjenje električnog romobila.
- Kada je proizvod potpuno napunjen, svetlo na punjaču se menja iz crvenog (punjenje) u zeleno (punjenje je završeno).
- Posle punjenja vratite gumeni poklopac u utičnicu za punjenje.
- Isključite punjač iz priključka za punjenje električnog skutera, a zatim iz zidne utičnice.

Za punjenje ovog proizvoda koristite SAMO isporučeni punjač.

Model	Model punjača	Izlazni napon	Vreme punjenja
Active Bike	XHK-800B-4220	42V – 2A	6 h
Active Sport	XVE126-6300180	63V – 1.8A	7 h
Argento by Pininfarina KPF	HLT-180-4202000	42V – 2A	5 h
Active EVO / EVO SR	FY0634201500	42V – 1.5A	4 h
1210 Comfort AS	XVE083-4200200	42V – 2A	6 h

Upotreba druge vrste punjača može oštetiti proizvod ili stvoriti druge potencijalne rizike. Nikada ne punite proizvod bez nadzora dok se puni. Ne uključujte proizvod dok se puni.

Posle svake upotrebe, potpuno napunite bateriju kako biste produžili njen vek trajanja. Ne punite proizvod odmah posle upotrebe. Ostavite proizvod da se ohladi sat vremena pre punjenja.

Proizvod ne treba puniti u dugim vremenskim periodima. Prekomerno punjenje skraćuje vek baterije i nosi dodatne potencijalne rizike.

Poželjno je da ne dozvolite potpuno pražnjenje vozila kako biste izbegli oštećenje akumulatora.

Oštećenja nastala zbog dugotrajne nenapunjenosti baterije nepovratna su i nisu pokrivena ograničenom garancijom. Nakon što dođe do oštećenja, baterija se ne može puniti (nekvalifikovano osoblje ne smije rastavljati bateriju jer to može dovesti do strujnog udara, kratkog spoja ili čak do velikih sigurnosnih incidenata). Ako ste odsutni na određeno vreme, na primer za praznike, a uređaj poverite trećoj strani, ostavite ga u delimično napunjenom stanju (20%–50 % napunjenosti).

Redovno vizuelno proveravajte punjač i kablove punjača. Ako kabl punjača ima očigledna oštećenja, nemojte ga koristiti kako biste izbegli dalja oštećenja i/ili rizike, kontaktirajte nas zbog zamene.

Upozorenja o bateriji

Baterija se sastoji od litijum-jonskih ćelija i hemijskih elemenata opasnih po zdravije i životnu sredinu. Nemojte koristiti proizvod ako emituje mirise, supstance ili se preterano zagreje.

Ne bacajte proizvod ili bateriju zajedno sa kućnim otpadom. Krajnji korisnik je odgovoran za odlaganje električne i elektronske opreme i baterija u skladu sa svim važećim propisima.

Izbegavajte korišćenje istrošenih, neispravnih i/ili neoriginalnih baterija, drugih modela ili brendova.



Ne ostavljajte bateriju blizu izvora vatre ili izvora toplote. Opasnost od požara i eksplozije.

Ne otvarati ili rastavljati bateriju ili udarati, bacati, bušiti ili lepiti predmete na bateriju.

Ne dodirivati supstance koje cure iz baterije, jer sadrže opasne materije.

Ne dozvoliti deci ili kućnim ljubimcima da dodiruju bateriju.

Nemojte prekomerno puniti, prazniti ili kratko spojati bateriju. Opasnost od požara i eksplozije.

Nemojte uranjati ili izlagati bateriju vodi ili drugoj tečnosti.

Ne izlažite bateriju direktnoj sunčevoj svetlosti, preteranoj toploti ili hladnoći (na primer, ne ostavljajte proizvod ili bateriju u automobilu na direktnoj sunčevoj svetlosti na duži vremenski period), okruženju koje sadrži eksplozivne gasove ili plamen.

Ne nosite ili čuvajte bateriju zajedno sa metalnim predmetima kao što su ukosnice, ogrlice itd. Kontakt između metalnih predmeta i kontakata baterije može izazvati kratke spojeve koji dovode do fizičkih povreda ili smrti.

5. Informacije o komandama / kontrolna ploča

Active Bike



Brava za paljenje (A), za uključivanje/isključivanje ekrana stavite ključ u bravu za paljenje i okrenite ključ udesno.

Dugme za pokretanje (B): kratko pritisnite dugme

(B) jednom da izaberete željeni nivo brzine. Gas (C): Okrenite ručku nadole da biste ubrzali. Prednja kočnica (D): stisnite polugu da kočite Zadnja kočnica (E): stisnite polugu da kočite

Svetla: pritisnite dugme (F) jednom da biste ih uključili/isključili.

Zvonce: pritisnite dugme (G) jednom da biste ga aktivirali

Active Sport

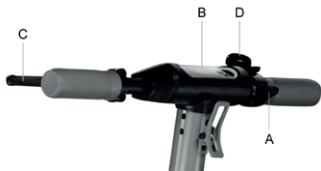

Akcelerator (A): pritisnite prema dole da biste ubrzali.

Dugme za uključivanje (B): pritisnite da biste uključili/isključili proizvod.

Poluga kočnice (C): stisnite ručicu da biste kočili Promena nivoa brzine: pritisnite dugme (B) 2 put da izaberete željeni nivo.

Svetla: 1 puta pritisnite dugme (B) da biste ih uključili/isključili.

Zvono: pritisnite dugme (D) 1 put da biste ga aktivirali

Argento by Pininfarina KPF



Aktiviranje pokazivača pravca
(ako su prisutni)

Akcelerator (A): pritisnite prema dole da biste ubrzali.

Dugme za uključivanje (B): Pritisnite da biste uključili/isključili proizvod.

Poluga kočnice (C): stisnite ručicu da biste kočili Promena nivoa brzine: pritisnite dugme (B) 1 put da izaberete željeni nivo.

Brzo pritisnite 3 uzastopna puta da promenite km/h u mph.

Brzo pritisnite 4 uzastopna puta da promenite ODO u TRIP.

Svetla: 2 puta pritisnite dugme (B) da biste ih uključili/isključili.

Zvono: pritisnite dugme (D) 1 put da biste ga aktivirali

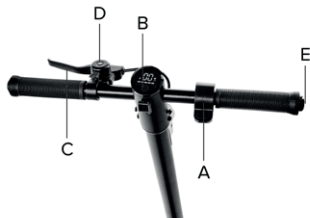

- A. Accelerator
- B. Višenamensko dugme
- C. Poluga kočnice
- D. Bell
- E. Kontrole pokazivača pravca (ako su ugrađene)

Opis komandi:

- A. Akcelerator: pritisnite dole da biste ubrzali
- B. Višenamensko dugme
 - Ukjučivanje/isključivanje: dugo pritisnite da biste uključili ili isključili električni skuter.
 - Svetla: pritisnite dva puta da biste uključili ili isključili svetla.
 - Režim brzine: pritisnite jednom da izaberete željeni nivo brzine
- Jedinica mere (km/h-mpg): pritisnite tri puta da izaberete jedinicu mere
- C. Poluga kočnice: stisnite ručicu da kočite
- D. Zvono: pritisnite jednom ili nekoliko puta za rad.
- E. Kontrola pokazivača pravca: pritisnite jednom da aktivirate ili deaktivirate pokazivač pravca.

**PAŽNJA****Funkcija Zero Start:**

Akcelerator se aktivira kada brzina kretanja unapred pređe 3 km/h. Tempomat se deaktivira pri prvom pritisku na gas ili kočnicu.

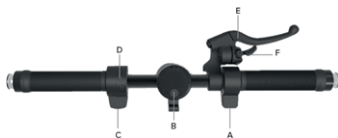

- A. Accelerator
- B. Višenamensko dugme
- C. Kontrola kočnice
- D. Kontrola pokazivača pravca
- E. Poluga kočnice
- F. Bell

Opis komandi:

- A. Akcelerator: pritisnite dole da biste ubrzali
- B. Višenamensko dugme:
 - Uključivanje/isključivanje: dugo pritisnite da biste uključili ili isključili električni skuter.
 - Svetla: pritisnite dva puta da biste uključili ili isključili svetla.
- Režim brzine: pritisnite jednom da izaberete željeni nivo brzine
 - Jedinica mere (km/h-mpg): pritisnite tri puta da izaberete jedinicu mere
- C. Kontrola kočnice: pritisnite dole da kočite
- D. Kontrola pokazivača pravca: pritisnite jednom da aktivirate ili deaktivirate pokazivač pravca.
- E. Poluga kočnice: stisnite ručicu da kočite.
- F. Zvono: pritisnite jednom ili više za rad

**PAŽNJA****Funkcija Zero Start:**

Akcelerator se aktivira kada brzina kretanja unapred pređe 3 km/h. Tempomat se deaktivira pri prvom pritisku na gas ili kočnicu.

**PAŽNJA****Funkcija Zero Start:**

Akcelerator se aktivira kada brzina kretanja unapred pređe 3 km/h. Tempomat se deaktivira pri prvom pritisku na gas ili kočnicu.

A. Višenamenska tipka**B. Akcelerator****C. Prekidač pokazivača smera D. Zvono****E. Poluga kočnice****Opis komandi:****A. Višenamenska tipka:**

- uključivanje i isključivanje: dugo pritisnite taster za uključivanje ili isključivanje električnog skutera.
- svetla: kratko pritisnite taster za uključivanje ili isključivanje svetla.
- način rada brzine: dvaput uzastopno pritisnite taster za odabir željenog nivoa brzine.
- merna jedinica (km/h-mph): pritisnite dugme tri puta brzo za odabir željene merne jedinice.

B. Akcelerator

- za ubrzavanje pritisnite prema dole. C. Kontrola indikatora smera:
- pritisnite jednom za uključivanje ili isključivanje pokazivača smera.



D. Zvono:

- pritisnite jednom ili više puta da biste ga aktivirali.

E. Poluga kočnice:

- za kočenje stisnite polugu.

Model	Referentna slika	Simboli
<p data-bbox="39 273 128 292">Active Bike</p>	<div data-bbox="221 74 491 302"> </div> <div data-bbox="171 340 371 387"> <p>PAŽNJA</p> </div> <p data-bbox="168 394 325 413">Funkcija Zero Start:</p> <p data-bbox="168 416 547 477">Akcelerator se aktivira kada brzina kretanja unapred pređe 3 km/h. Tempomat se deaktivira pri prvom pritisku na gas ili kočnicu.</p>	<ol data-bbox="567 113 992 346" style="list-style-type: none"> 1. Nivo baterije: Nivo baterije je označen sa 4 traka. 2. Brzinomer: Prikazuje trenutnu brzinu trotneta 3. ODO: Ukupna pređena udaljenost. 4. TRIP: Udaljenost za jedno putovanje. 5. Pritisnite i držite dugme (5) 4 sekunde da biste promenili sa TRIP na ODO 6. Nivo 1- Režim za pešake - Na ekranu će se prikazati 1. Nivo 2 - Na ekranu će se prikazati 2. Nivo 3 - Na ekranu će se prikazati 3. <p data-bbox="567 361 992 419">Tempomat: Održavanje brzine. Aktivira se nakon što se ista brzina održava nekoliko sekundi. Ekran će emitovati kratak zvučni signal.</p>
<p data-bbox="39 700 128 719">Active Sport</p>	<div data-bbox="225 515 501 710"> </div> <div data-bbox="171 719 371 765"> <p>PAŽNJA</p> </div> <p data-bbox="168 773 325 792">Funkcija Zero Start:</p> <p data-bbox="168 794 547 856">Akcelerator se aktivira kada brzina kretanja unapred pređe 3 km/h. Tempomat se deaktivira pri prvom pritisku na gas ili kočnicu.</p>	<ol data-bbox="567 515 992 879" style="list-style-type: none"> 1. Nivo baterije: Nivo baterije je označen sa 5 traka. 2. Brzinomer: Prikazuje trenutnu brzinu trotneta. 3. Pokazivači pravca: lampica se pali kada skrenete desno ili levo 4. Servisna lampica upozorenja: označava da je potrebno održavanje od strane servisa nakon prodaje 5. Nivo 1 - prikaz će prikazati ECO. 6. Nivo 2 - prikaz će prikazati D. 7. Nivo 3 - Na ekranu će se prikazati S+. 8. Lampica upozorenja za svetla upaljena. 9. Režim za pešake – Pomoć pri guranju vozila. Aktivira se pritiskom na ručicu kočnice i pritiskom na dugme za paljenje dva puta u isto vreme

<p>Argento by Pininfarina KPF</p>	 <p>1 2 3 4 5 6 7 8</p> <p>PAŽNJA</p> <p>Funkcija Zero Start: Akcelerator se aktivira kada brzina kretanja unapred pređe 3 km/h. Tempomat se deaktivira pri prvom pritisku na gas ili kočnicu.</p>	<ol style="list-style-type: none"> 1. Brzinomer: Prikazuje trenutnu brzinu trotineta. 2. Nivo baterije: nivo baterije je označen s 5 traka. 3. ODO: Ukupna pređena udaljenost. 4. TRIP: Udaljenost za jedno putovanje. 5. Lampica upozorenja za svetla upaljena. 6. Novi 3 - prikaz će prikazati S. 7. Nivo 2 - prikaz će prikazati D. 8. Nivo 1 - prikaz će prikazati ECO. 9. Tempomat: Održavanje brzine. Aktivira se nakon što se ista brzina održava nekoliko sekundi. Ekran će emitovati kratak zvučni signal.
<p>Active EVO EVO SR</p>	 <p>1 2 3 4 5 6</p> <p>PAŽNJA</p> <p>Funkcija Zero Start: Akcelerator se aktivira kada brzina kretanja unapred pređe 3 km/h. Tempomat se deaktivira pri prvom pritisku na gas ili kočnicu.</p>	<ol style="list-style-type: none"> 1. Brzinomer: prikazuje trenutnu brzinu električnog trotineta. 2. Nivo baterije: Nivo baterije je označen sa 5 traka 3. Servisna lampica upozorenja: označava da je potrebno održavanje od strane servisa nakon prodaje 4. Temperatura: ukazuje na pregrevanje motora 5. Način brzine: Nivo 1 – ---- Nivo 2 – bela boja. Nivo 3– crvena boja. 6. Bluetooth lampica: dostupna je veza s pametnim telefonom. • Tempomat: Održavanje brzine. Aktivira se nakon što se ista brzina održava nekoliko sekundi. Ekran će emitovati kratak zvučni signal.
<p>1210 Comfort AS</p>	 <p>1 2 3 4 5 6 7 8</p> <p>PAŽNJA</p> <p>Funkcija Zero Start: Akcelerator se aktivira kada brzina kretanja unapred pređe 3 km/h. Tempomat se deaktivira pri prvom pritisku na gas ili kočnicu.</p>	<ol style="list-style-type: none"> 1. Nivo baterije: Nivo baterije je označen sa 4 trake 2. Brzinomer: prikazuje trenutnu brzinu električnog trotineta. 3. Bluetooth lampica: dostupna je veza s pametnim telefonom. 4. Način brzine: <ul style="list-style-type: none"> • Nivo 1: pješak, pomoć pri guranju vozila sa trepćućim stražnjim svetlom. • Nivo 2: prikaz će prikazati ECO • Nivo 3: prikaz će prikazati D • Nivo 4: na ekranu će se prikazati S 5. Tempomat: održavanje brzine. Aktivira se nakon što se ista brzina održava nekoliko sekundi. Ekran će emitovati kratak zvučni signal. 6. Upozorenje: ako je uključeno, proverite tabelu kodova grešaka za moguće rešenje. 7. Svetla: svetlo upozorenja. 8. Indikatori smera: svetlo upozorenja upaljeno = strelica aktivna.

Pokazivači pravca (ako su prisutni)

Modelli *

Argento by
Pininfarina
KPF



Aktiviranje:



Na modelima gde su prisutni, pokazivači pravca se nalaze na kraju upravljača (desna i leva strana).

Pokazivači pravca su potrebni da blagovremeno signaliziraju svaku promenu pravca tokom vožnje.



PAŽNJA

Pre svake upotrebe proizvoda proverite da li pokazivači pravca rade ispravno.

Active EVO

EVO SR

1210 Comfort
AS



Aktiviranje:



Na modelima gde su prisutni, pokazivači pravca se nalaze na kraju upravljača (desna i leva strana).

Pokazivači pravca su potrebni da blagovremeno signaliziraju svaku promenu pravca tokom vožnje.



PAŽNJA

Pre svake upotrebe proizvoda proverite da li pokazivači pravca rade ispravno.

6. Brzi vodič

- Prilikom prve upotrebe, napunite proizvod do 100%.
- Proverite pritisak u gumama (pogledajte stranu gume za preporučenu vrednost). Ako proizvod nije prešao najmanje 60% navedenih kilometra ili postigao maksimalnu brzinu u prva 3 meseca korišćenja, verovatno je da su se točkovi izduvali, pa je potrebno da ih naduvate na navedeni pritisak.
- Proverite i podesite kočnice.
- Umetnite ključ u bravu da biste aktivirali ekran (Active Bike).
- Za sve modele osim "Active Bike", uključite ekran.
- Stavite proizvod na ravnu površinu.
- Čvrsto držite upravljač obema rukama. Jednom nogom zakoračite na oslonac za noge, a drugom se lagano pogurajte i ubrzajte.



PAŽNJA

Funkcija Zero Start: gas se uključuje kada je brzina kretanja preko 3 km/h.

Iz bezbednosnih razloga, proizvod inicijalno podešen tako da se izbegne njegovo pokretanje tokom mirovanja.

- Kada vozite proizvod, nagnite svoje telo u pravcu vožnje tokom skretanja i polako rotirajte upravljač.
- Da biste zaustavili proizvod, otpustite gas, pritisnite poluge kočnice.
- Da biste sišli, najpre potpuno zaustavite proizvod. Silaženje sa proizvoda u pokretu može izazvati povredu.
- Pre svake upotrebe proverite kočnice i njihovu istrošenost, proverite pritisak u gumama (pogledajte preporučenu vrednost sa strane gume), istrošenost točkova, gasa i stanje napunjenosti akumulatora.

Podešavanja:

Poluge kočnica i upravljač (Active Bike)

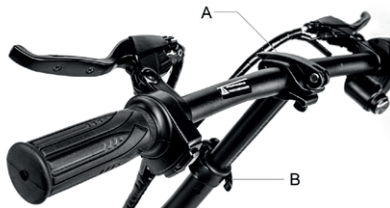

Možete podesiti nagib upravljača tako što ćete olabaviti ručicu na upravljaču (A), rotirajući upravljač gore/dole.

Visinu upravljača možete podesiti tako što ćete olabaviti ručicu na stubu (B), pomerajući upravljač gore/ dole.

Kada je položaj podešen, zatvorite ručicu upravljača/stuba.

Active Bike

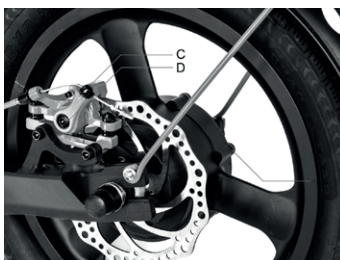
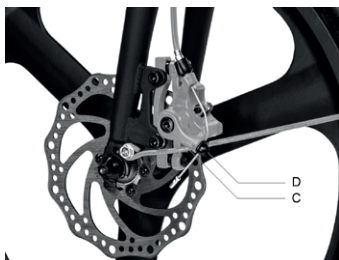

U slučaju da je kočnica previše zategnuta ili previše labava, koristite imbus ključ da olabavite zavrtnj (C), a zatim podesite sajlu kočnice (skratite sajlu kočnice nagore ako je previše zategnuta, ako je previše zategnuta povucite kabl kočnice nadole), a zatim ponovo pritegnite zavrtnj (C). Ako je suviše spora ili suviše zategnuta čak i posle prvog koraka, možda je potrebno podesiti kočionu pločicu (fiksnu) koju možete podesiti pomoću imbus ključa i pomeriti/približiti pločicu (D).

Active Sport

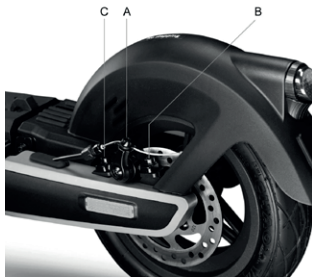

U slučaju da je kočnica previše zategnuta ili previše labava, koristite imbus ključ da olabavite zavrtnj (A), a zatim podesite sajlu kočnice (skratite sajlu kočnice nagore ako je previše zategnuta, ako je previše zategnuta povucite kabl kočnice nadole), a zatim ponovo pritegnite zavrtnj (A).

Proverite pravilno poravnanje između čeljusti kočnice i diska. Koristite zavrtnje (B) i (C) da podesite položaj / poravnanje na disku ako je potrebno.

Argento by Pininfarina KPF



Ako je kočnica previše zategnuta ili previše labava, olabavite ili zategnite zavrtnj (A).



Ako je ručica kočnice previše mekana ili pretvrda čak i nakon prvog koraka, možda će biti potrebno ponoviti operaciju dok se ne postigne optimalna postavka.



Ako je kočnica previše zategnuta ili previše labava, olabavite ili zategnite zavrtnj (A).

Ako je ručica kočnice previše mekana ili pretvrda čak i nakon prvog koraka, možda će biti potrebno ponoviti operaciju dok se ne postigne optimalna postavka.

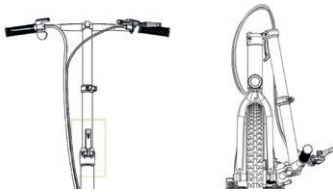
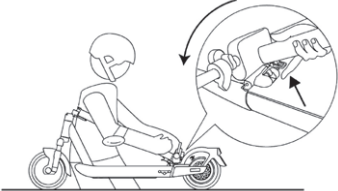
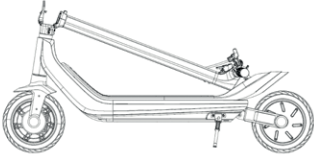
7. Sklapanje i nošenje

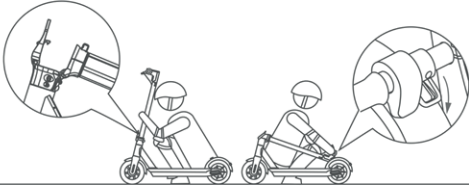
Active Bike	Active Sport
 <p data-bbox="39 438 464 499">Uverite se da je električni trotnet isključen. Držite držač upravljača rukom, povucite ručicu, preklopite držač upravljača prema prednjem točku.</p>	 <p data-bbox="505 423 976 484">Uverite se da je električni trotnet isključen. Držite držač upravljača rukom, povucite ručicu, preklopite držač upravljača prema osloncu za noge i zakačite.</p>
Argento by Pininfarina KPF	Active EVO / EVO SR
 <p data-bbox="39 841 464 902">Uverite se da je električni trotnet isključen. Držite držač upravljača rukom, povucite ručicu, preklopite držač upravljača prema osloncu za noge i zakačite.</p>	 <p data-bbox="505 841 976 902">Uverite se da je električni trotnet isključen. Držite držač upravljača rukom, otpustite polugu mehanizma za blokiranje, preklopite držač upravljača prema osloncu za noge i zakačite.</p>
1210 Comfort AS	
 <p data-bbox="39 1256 930 1300">Uverite se da je električni trotnet isključen. Držite držač upravljača rukom, otpustite polugu mehanizma za blokiranje, preklopite držač upravljača prema osloncu za noge i zakačite.</p>	

Posle sklapanja, podignite dok držite okvir jednom ili obema rukama. Ovaj proizvod se sklapa samo za skladištenje u transportnom sredstvu.



PAŽNJA

Obavezno čvrsto držite proizvod za vreme transporta. Ako niste sigurni da li možete da držite težinu proizvoda, nemojte nastaviti transport sa podignutim proizvodom. Ako se naglo ispusti, proizvod može izazvati ozbiljne povrede i oštetiti se.

8. Autonomija i performanse

Maksimalna autonomija i performanse vozila zavise od nekoliko varijabli:

Teren: vožnja po glatkom kolovozu rezultira većom autonomijom i boljim performansama od vožnje po neravnim putevima i brdima.

Težina korisnika: što je težina veća, kraći je domet i performanse vozila.

Temperatura: vožnja trotineta u veoma hladnom ili toplom okruženju utiče na autonomiju i performanse.

Brzina i stil vožnje: glatko i konstantnom brzinom produžava autonomiju. Kontinuirano ubrzanje, usporavanje i manevarisanje u velikoj meri smanjuju domet. Manja brzina produžava predenu udaljenost.

Održavanje: blagovremeno punjenje, pravilno održavanje i redovne provere pritiska u gumama povećavaju domet i obezbeđuju konstantne performanse tokom vremena.

Nivo napunjenosti baterije utiče na performanse, što je niži nivo, to će biti niže performanse brzine, posebno na brdima.

9. Skladištenje, održavanje i čišćenje



PAŽNJA

Ako na telu proizvoda postoje mrlje, obrišite ih vlažnom krpom. Ako mrlje ostanu, nanesite na njih neutralni sapun, očetkajte četkom, a zatim obrišite vlažnom krpom. Ako postoje ogrebotine na plastičnim komponentama, uklonite ih brusnim papirom ili drugim abrazivnim materijalom. Ne čistite proizvod alkoholom, benzinom, kerozinom ili drugim korozivnim i isparljivim hemijskim rastvaračima kako biste izbegli ozbiljna oštećenja. Ne perite proizvod mlazovima vode pod visokim pritiskom. Prilikom čišćenja proizvoda uverite se da je isključen, da je kabl za punjenje izvučen i da je gumena kapica zatvorena jer prodor vode može da izazove strujni udar ili druge ozbiljne probleme. Voda koja ulazi u bateriju može prouzrokovati oštećenje unutrašnjih kola i opasnost od požara ili eksplozije. Ako postoji bilo kakva sumnja da je voda možda ušla u bateriju, odmah prestanite da je koristite i vratite je u servis za tehničku pomoć ili kod vašeg prodavca na pregled.

Kada se proizvod ne koristi, čuvajte ga u zatvorenom prostoru na suvom i hladnom mestu. Nemojte ga čuvati na otvorenom ili u automobilu duže vreme. Prekomerna sunčeva svetlost, pregrevanje i prekomerna hladnoća ubrzavaju starenje guma i skraćuju vek trajanja proizvoda i baterije. Ne izlažite ga kiši ili vodi niti ga potapajte u vodu da biste ga oprali.

Redovno proveravajte zategnutost različitih elemenata zavrtnjeva, posebno osovina točkova, sistema za preklapanje i transport, sistema upravljanja, kočionog sistema, dobrog stanja rama, viljuški i vešanja. Matice i svi drugi samozatezni spojevi mogu izgubiti svoju efikasnost te ih je zbog toga potrebno periodično proveravati i zatezati.

Kao i sve mehaničke komponente, ovaj proizvod je takođe podložan habanju i velikom naprezanju. Različiti materijali i komponente mogu reagovati na zamor od habanja ili stresa na različite načine. Ako je vek trajanja neke komponente prekoračen, može se iznenada pokvariti, uzrokujući povredu vozača. Bilo kakav oblik pukotine, ogrebotine ili promene boje u oblastima pod velikim opterećenjem ukazuje na to da je vek trajanja komponente dostignut i da se mora zameniti.

Proverite stanje istrošenosti guma: ne sme biti posekotina, pukotina, stranih tela, abnormalnog naduvavanja, nedostatka delova i drugih oštećenja. Za pritisak u gumama pogledajte vrednost u odeljku 10 ovog uputstva za upotrebu.

Ne pokušavajte sami da rastavite ili popravite proizvod. Zamenu svih komponenti skutera mora da obavi ovlašćena služba tehničke pomoći, da biste saznali više kontaktirajte svog prodavca ili posetite sajt www.platum.com/en/argento-e-mobility/

10. Konfiguracija aplikacije

Ispod su proizvodi koji poseduju Bluetooth i koji se mogu kombinovati s aplikacijom Platum e-Mobility: Active EVO, EVO SR i 1210 Comfort AS.



Otvorite aplikaciju i pratite uputstva na usluzi referentne aplikacije.



Aplikacija može zahtevati različite dozvole neophodne za korišćenje i funkcionalnost same aplikacije.

Verzija aplikacije je možda ažurirana na vašoj aplikaciji. Preporučljivo je da stalno proveravate da li postoje ažuriranja aplikacije da biste iskoristili prednosti novih funkcija i da uvek instalirate najnoviju verziju aplikacije na svoj uređaj.

Nemojte koristiti vaš uređaj tokom vožnje.

11. Tehnički list

Opšte informacije

	Active Bike	Active Sport	Argento by Pininfarina KPF
Šasija	legura aluminijuma	legura aluminijuma	legura aluminijuma
Vešanje	-	napred i pozadi	zadnje
Brzina	L1: ≤ 6km/h L2: ≤ 20km/h L3: ≤ 25km/h (maksimalna brzina) *	L1: < 6km/h L2: ≤ 15km/h L3: ≤ 20km/h L4: ≤ 25km/h (maksimalna brzina)*	L1: ≤ 6km/h L2: ≤ 20km/h L3: ≤ 25km/h (maksimalna brzina) *
Maksimalni nagib **	21%	30%	22%
Kočnice	Prednja i zadnja disk kočnica	Elektronska prednja i zadnja disk kočnica	Elektronska prednja i zadnja bubanj kočnica
Pneumatici	Veličina: 20 "prednji i 16" zadnji sa vazdušnom komorom Pritisak: 40 psi / 2,8 bara	Veličina: 10" prednje i zadnje gume bez unutrašnjih guma Pritisak: 44 psi / 3 bara	Veličina: 10" sa unutrašnjom gumom Pritisak: 30 psi / 2 bara
Maksimalno opterećenje	120kg	120kg	100kg
Vozač	Proverite važeće zakonodavstvo u vašoj zemlji		
Radna temperatura	-5°C / 45°C	-5°C / 45°C	-5°C / 45°C
Nivo zaštite	IPX4	IP55	IPX4
Vreme punjenja	oko 6 sati	oko 7 sati	oko 5 sati
Autonomija**	do 35 km	do 80 km	do 40km
Električni sistem			
Nazivna snaga motora	0,35kW; 350W bez četkica	0,5kW; 500W bez četkica	0,35kW; 350W bez četkica
Maksimalna snaga motora	0.42kW; 420W	1kW; 1000W	0.6kW; 600W
Ekran	LED	Integrirana LED	Integrirana LED
Baterija	36V 10.4Ah 374Wh	54V 12,5Ah 675Wh	36V 10Ah 360Wh
Zaštita od niskog napona	31V±0.5V	37,5V±0.5V	31V±0.5V
KERS	Da	Da	Da
Svetla	Prednja i zadnja LED dioda	Prednje, zadnje i bočne LED diode	Prednja i zadnja LED dioda
Funkcionalnost	-	Senzorski aktivirani pokazivači pravca	-
Dimenzije			
Neto težina	18.7 kg	24 kg	19,5 kg
Bruto težina	23 kg	30 kg	22 kg

* Uvek poštujujte saobraćajne propise i propise koji su na snazi u zemlji u kojoj se koristi.

** Podložno varijacijama u zavisnosti od težine vozača, uslova na putu i temperature.

Opšte informacije

	Active EVO	EVO SR
Šasija	čelik	čelik
Vešanje	-	-
Brzina	AR-MO-210005 L1: <= 6km/h L2: <= 20km/h L3: <= 25km/h (maksimalna brzina) *	AR-MO-220001 L1: <= 6km/h L2: <= 15km/h L3: <= 20km/h (maksimalna brzina) *
Maksimalni nagib **	15%	15%
Kočnice	Elektronska prednja i zadnja bubanj kočnica	Elektronska prednja i zadnja bubanj kočnica
Pneumatici	Veličina: 10" sa unutrašnjom gumom Pritisak: 36PSI / 2.5 BAR	Veličina: 10" sa unutrašnjom gumom Pritisak: 36PSI / 2.5 BAR
Maksimalno opterećenje	100kg	100kg
Vozač	Proverite važeće zakonodavstvo u vašoj zemlji	
Radna temperatura	-5°C / 45°C	-5°C / 45°C
Nivo zaštite	IP54	IPX5
Vreme punjenja	Oko 4 sata	Oko 4 sata
Autonomija**	Do 25 km	Do 25 km
Električni sistem		
Nazivna snaga motora	0,35kW; 350W bez četkica	0,35kW; 350W bez četkica
Maksimalna snaga motora	0.5kW; 500W	0.5kW; 500W
Ekran	Integrirana LED	Integrirana LED
Baterija	36V 7.5Ah 270Wh	36V 7.5Ah 270Wh
Zaštita od niskog napona	31V±0.5V	31V±0.5V
Strujna granica	17A±1A	17A±1A
KERS	Da	Da
Svetla	Prednja i zadnja LED dioda	Prednja i zadnja LED dioda
Funkcionalnost	Bluetooth	Bluetooth
Dimenzije		
Neto težina	15.4Kg	15.4Kg
Bruto težina	18.5Kg	18.5Kg

* Uvek poštujujte saobraćajne propise i propise koji su na snazi u zemlji u kojoj se koristi.

** Podložno varijacijama u zavisnosti od težine vozača, uslova na putu i temperature.

Opšte informacije

1210 Comfort AS

Šasija	Legura aluminijuma
Vešanje	-
Brzina	L1: <= 6km/h L2: <= 15km/h L3: <= 20km/h L4: <= 25km/h (maksimalna brzina)*
Maksimalni nagib **	15%
Kočnice	Prednja bubanj kočnica, zadnji doboš i električna kočnica
Pneumatici	Veličina: 12" prednji s unutrašnjom gumom – 40PSI / 2,7 BAR pritisak 10" stražnji s unutrašnjom gumom – 30PSI / 2 BAR pritisak
Maksimalno opterećenje	120kg
Vozač	Proverite važeće zakonodavstvo u vašoj zemlji
Radna temperatura	-0°C / 45°C
Nivo zaštite	IPX5
Vreme punjenja	Oko 6 sata
Autonomija**	Do 30 km
Električni sistem	
Nazivna snaga motora	0,35kW; 350W Brushless, 17Nm
Maksimalna snaga motora	0.5kW; 500W
Ekran	Integrisana LED u boji s držačem za pametni telefon
Baterija	36V 12.5Ah 450Wh
Zaštita od niskog napona	31V±0.5V
Strujna granica	18A±1A
KERS	Da
Svetla	Prednja i zadnja LED dioda
Funkcionalnost	Bluetooth
Dimenzije	
Neto težina	18.2Kg
Bruto težina	23.7Kg

* Uvek poštujujte saobraćajne propise i propise koji su na snazi u zemlji u kojoj se koristi.

** Podložno varijacijama u zavisnosti od težine vozača, uslova na putu i temperature.

12. Rešavanje problema

Greška	Uzrok	Rešenje
Motor ne radi	Električni problem, prisustvo koda greške	Zatražite tehničku pomoć
Pogonski točak se ne okreće	Problem sa kočnicom Motor je blokiran	Podesite kočnice, ako problem i dalje postoji, zatražite tehničku pomoć Proverite ispravnost zatezanja točka, proverite da li se točak okreće bez pokretanja vozila. Ako problem i dalje postoji, zatražite tehničku pomoć
Motor se zaustavlja dok radi	Pregrevanje motora Prisustvo šifre greške	Zaustavite vozilo i sačekajte da se ohladi Zatražite tehničku pomoć
Posle punjenja, proizvod se ne uključuje ili se isključuje nakon nekoliko km.	Oštećena baterija	Zatražite tehničku pomoć
Baterija se ne puni ili se proizvod ne uključuje	Problemi sa povezivanjem Baterija nije povezana (modeli sa uklonjivom baterijom) Baterija je prazna Oštećena baterija Problemi sa punjačem	Zatražite tehničku pomoć Proverite da li je konektor za napajanje povezan. Napunite bateriju do 100% Zatražite tehničku pomoć Zamenite punjač

Tabela kodova grešaka

Model	Šifra greške	Indikacije	Rešenje
Active Bike	E01	Kvar motora	Zatražite tehničku pomoć
	E02	Neispravnost ekrana	Zatražite tehničku pomoć
	E03	Neispravnost kočnica	Zatražite tehničku pomoć
	E04	Opšta neispravnost upravljačke jedinice	Zatražite tehničku pomoć
	E05	Blokiranje motora	Isključite vozilo, proverite i uklonite sve prisutne prepreke, ako to ne reši problem, zatražite tehničku pomoć
	E09	Greška signala upravljačke jedinice	Zatražite tehničku pomoć

Active Sport	01	Kvar upravljačke jedinice	Zatražite tehničku pomoć
	02	Kvar HALL senzora	Zatražite tehničku pomoć
	04	Oštećena baterija	Zatražite tehničku pomoć
	05	Prenapon baterije	Sačekajte, automatsko obnavljanje
	06	Kvar senzora kočnice	Proverite položaj poluge kočnice
	07	Kvar akceleratora	Proverite položaj akceleratora
	09	Greška u komunikaciji displeja	Zatražite tehničku pomoć
	10	Greška u komunikaciji upravljačke jedinice	Zatražite tehničku pomoć
	11	MOS pregrevanje	Sačekajte, automatsko obnavljanje
	12	Pregrevanje elektromotora	Sačekajte, automatsko obnavljanje
	15	Greška senzora položaja	Zatražite tehničku pomoć
	16	Upozorenje pada vozila	Sačekajte, automatsko obnavljanje
Argento by Pininfarina KPF	E01	Kvar motora	Zatražite tehničku pomoć
	E02	Kvar MOS upravljačke jedinice	Zatražite tehničku pomoć
	E03	Kvar senzora ručice kočnice	Zatražite tehničku pomoć
	E04	Kvar akceleratora	Zatražite tehničku pomoć
	E05	Zaštita od niskog napona	Napunite bateriju, ako ovo ne reši problem, zatražite tehničku pomoć
	E06	Greška signala upravljačke jedinice	Zatražite tehničku pomoć
	E07	Zaštita od prenapona	Isključite vozilo, sačekajte nekoliko minuta pre nego što ponovo pokrenete vozilo, ako ne dođe do resetovanja, zatražite tehničku pomoć
	E08	Otkaz OP kontrolera	Zatražite tehničku pomoć

Active EVO EVO SR	E01	Greška u povezivanju motora	Zatražite tehničku pomoć
	E02	Kvar MOS upravljačke jedinice	Zatražite tehničku pomoć
	E03	Kvar senzora ručice kočnice	Zatražite tehničku pomoć
	E04	Kvar ručice gasa	Zatražite tehničku pomoć
	E05	Zaštita od niskog napona	Napunite bateriju, ako ovo ne reši problem, zatražite tehničku pomoć
	E06	Greška signala upravljačke jedinice	Zatražite tehničku pomoć
	E07	Zaštita od prenapona	Isključite vozilo, sačekajte nekoliko minuta pre nego što ponovo pokrenete vozilo, ako ne dođe do resetovanja, zatražite tehničku pomoć
	E09	Anomalija na bloku motora	Isključite vozilo, proverite i uklonite sve prisutne prepreke, ako to ne reši problem, zatražite tehničku pomoć
1210 Comfort AS	E01	Kvar motora	Zatražite tehničku pomoć
	E02	Kvar MOS upravljačke jedinice	Zatražite tehničku pomoć
	E03	Kvar senzora ručice kočnice	Zatražite tehničku pomoć
	E04	Kvar akceleratora	Zatražite tehničku pomoć
	E05	Zaštita od niskog napona	Napunite bateriju, ako ovo ne reši problem, zatražite tehničku pomoć
	E06	Greška signala upravljačke jedinice	Zatražite tehničku pomoć
	E07	Zaštita od prenapona	Isključite vozilo, sačekajte nekoliko minuta pre nego što ponovo pokrenete vozilo, ako ne dođe do resetovanja, zatražite tehničku pomoć
	E08	Otkaz OP kontrolera	Zatražite tehničku pomoć

13. Odgovornost i opšti uslovi garancije

Vozač preuzima sve rizike vezane za neupotrebljavanje kacige i druge zaštitne opreme.

Vozač ima obavezu da poštuje lokalne propise koji su na snazi u vezi sa:

1. minimalnom starosnom dobi za vozača,
2. ograničenja za tip vozača koji mogu da koriste proizvod
3. svim ostalim regulatornim aspektima

Vozač je takođe dužan da održava proizvod čistim i u savršenom stanju efikasnosti i održavanja, da marljivo sprovedi bezbednosne provere pod svojom odgovornošću, kako je opisano u odeljku upozorenja i preporuke, da ne menjate proizvod na bilo koji način i da čuva svu dokumentaciju u vezi sa održavanjem proizvoda.

Kompanija nije odgovorna za prouzrokovanu štetu i ni na koji način nije odgovorna za štetu nastalu na stvarima ili povrede nanesene ljudima u slučajevima:

- ako se proizvod koristi nepravilno ili nije u skladu sa uputstvima u uputstvu za upotrebu;
- proizvod je posle kupovine promenjen ili izmenjen u svim ili nekim.

U slučaju kvara proizvoda iz razloga koji se ne mogu pripisati nepravilnom ponašanju vozača, obratite se centru za podršku ili posetite sajt www.platum.com/en/argento-e-mobility/

Svi kvarovi ili kvarovi uzrokovani slučajnim događajima i/ili koji se mogu pripisati odgovornosti Kupca ili upotrebom Proizvoda koji nije u skladu sa njegovom namenom i/ili kako je navedeno u tehničkoj dokumentaciji priloženoj uz Proizvod, uvek su isključeni iz obima pravne garancije, ili zbog nepodešavanja mehaničkih delova, prirodnog habanja materijala koji su dotrajali ili uzrokovani greškama u montaži, neodržavanja i/ili korišćenja istih koje nije u skladu sa uputstvima.

Na primer, sledeće će se smatrati isključenim iz pravne garancije u vezi sa proizvodima:

- uzrokovana udarima, slučajnim padovima ili sudarima, probijanjem;
- uzrokovana upotrebom, izlaganjem ili skladištenjem u neodgovarajućem okruženju (npr. prisustvo kiše i/ili blata, izlaganje vlazi ili prekomernom izvoru toplote, kontakt sa peskom ili drugim supstancama)
- nastala usled nepodešavanja za stavljanje na put i/ili održavanje mehaničkih delova, mehaničkih disk kočnica, upravljača, guma itd.; pogrešna montaža i/ili nepravilna montaža delova i/ili komponenti
- habanje potrošnih materijala: mehaničke disk kočnice (npr. pločice, čeljusti, diskovi, sajle), gume, podnožja, zaptivke, ležajevi, led svetla i sijalice, postolje, dugmad, blatobrani, gumeni delovi (podnožje), konektori kablova za ožičenje, maske i nalepnice itd.;
- nepravilno održavanje i/ili nepravilna upotreba baterije proizvoda;
- neovlašćeno menjanje i/ili forsiranje delova proizvoda;
- netačno ili neadekvatno održavanje ili modifikacija proizvoda;
- upotreba Proizvoda (npr.: prekomerno opterećenje, korišćenje na takmičenjima i/ili za komercijalne aktivnosti iznajmljivanja ili iznajmljivanja);
- održavanje, popravke i/ili tehničke intervencije na Proizvodu koje vrše neovlašćena treća lica;
- oštećenje Proizvoda prouzrokovano transportom, ako ga izvrši Kupac;
- oštećenja i/ili kvarova nastalih upotrebom neoriginalnih rezervnih delova.

Molimo pogledajte najnoviju verziju uslova garancije koja je dostupna na www.platum.com/en/assistance/



PAŽNJA

Odlaganje električnih ili elektronskih uređaja na kraju njihovog životnog veka (primenljivo u svim zemljama Evropske unije i u drugim evropskim zemljama sa sistemima odvojenog prikupljanja)

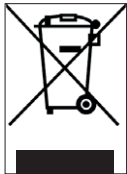

Ovaj simbol na proizvodu ili na ambalaži označava da proizvod ne treba smatrati normalnim kućnim otpadom, već ga treba odnijeti na odgovarajuće sabirno mjesto za recikliranje električne i elektronske opreme (OEEO).

Pravilnim odlaganjem ovog proizvoda pomoći ćete u sprečavanju potencijalnih negativnih posledica po životnu sredinu i zdravlje ljudi koje bi inače mogle nastati usled neodgovarajućeg odlaganja. Recikliranje materijala pomaže u očuvanju prirodnih resursa.

Za detaljnije informacije o recikliranju ovog proizvoda možete kontaktirati opštinsku kancelariju, lokalnu službu za odlaganje otpada ili prodavnicu u kojoj ste ga kupili.

U svakom slučaju, proizvod morate odložiti u skladu sa propisima koji su na snazi u zemlji kupovine.

Konkretno, potrošači ne smeju odlagati OEEO kao komunalni otpad, već ovu vrstu otpada moraju odlagati odvojeno, na dva moguća načina.

- U opštinskim sabirnim centrima (koji se nazivaju i eko parcele, ekološka ostrva), direktno ili putem usluga prikupljanja opštinskih preduzeća, gde su oni dostupni;
- Na prodajnim mestima nove električne i elektronske opreme.

Ovde se vrlo mala OEEO može ostaviti besplatno (sa najdužom stranom manjom od 25 cm), dok se veći predmeti mogu ostaviti na osnovu 1 na 1, odnosno možete ostaviti stari proizvod kada kupite novi sa istom funkcijom.

Pored toga, režim 1-na-1 je uvek zagarantovan tokom kupovine novog EEO od strane potrošača, bez obzira na veličinu OEEO.

U slučaju nezakonitog odlaganja električne ili elektronske opreme, mogu se primeniti kazne predviđene važećim zakonodavstvom o zaštiti životne sredine (italijanski propisi; proverite propise koji su na snazi u zemlji upotrebe/odlaganja vozila).

Ako OEEO sadrži baterije ili akumulatore, one se moraju ukloniti i odložiti putem posebnog odvojenog sakupljanja otpada.



PAŽNJA

Tretiranje baterija (primenljivo u svim zemljama Evropske unije i u drugim evropskim sistemima sa sistemom odvojenog prikupljanja)

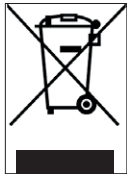

Ovaj simbol na proizvodu ili ambalaži označava da se baterija ne bi trebala smatrati normalnim kućnim otpadom. Na nekim vrstama baterija simbol se može koristiti u kombinaciji sa hemijskim simbolom.

Hemijski simboli za živu (Hg) ili olovo (Pb) dodaju se ako baterija sadrži više od 0,0005% žive ili 0,004% olova.

Pravilnim odlaganjem baterija pomoći ćete u sprečavanju potencijalnih negativnih posledica po životnu sredinu i zdravlje koje bi inače mogle biti uzrokovane neodgovarajućim rukovanjem otpadom. Recikliranje materijala pomaže u očuvanju prirodnih resursa. Tamo gde iz razloga bezbednosti, performansi ili zaštite podataka, proizvođači zahtevaju fiksnu vezu sa unutrašnjom baterijom/čelijom, to mora zameniti samo kvalifikovano osoblje.

Na kraju svog životnog veka isporučite proizvod na sabirno mesto pogodno za odlaganje električne i elektronske opreme, što će osigurati da se i unutrašnja baterija pravilno odlaže.

Za detaljnije informacije o recikliranju istrošene baterije ili proizvoda možete kontaktirati lokalnu službu za odlaganje otpada ili prodavnicu u kojoj ste ga kupili.

U svakom slučaju, proizvod morate odložiti u skladu sa propisima koji su na snazi u zemlji kupovine.

Това ръководство е валидно за следните електрически тротинетки:

Active Bike, Active Sport, Argento by Pininfarina KPF,

Active EVO, EVO SR, 1210 Comfort AS

Съдържание

1. Инструкции за безопасност
2. Съдържание на опаковката и сглобяване
3. Панорамен изглед на продукта
4. Зареждане и активиране на батерията
5. Информация на командите / Контролен панел
6. Бързо упътване
7. Прегъване и транспортиране
8. Автономен и изпълнение
9. Съхранение, поддръжка и почистване
10. Конфигурация на Приложението
11. Техническа листовка
12. Отстраняване на проблеми
13. Отговорност и общи условия на гаранцията

Ръководство за употреба AR-MO-000002 REV. 0

Инструкциите са преведени от оригиналния италиански

Благодарим Ви, че закупихте този продукт.

За информация, техническа поддръжка, съдействие и за консултиране на общите условия на гаранцията, се свържете с търговеца или посетете сайта. За информация, техническа поддръжка, съдействие и за консултиране на общите условия на гаранцията, се свържете с търговеца или посетете сайта

www.platum.com/en/argento-e-mobility/

1. Инструкции за безопасност

ВАЖНО! Прочетете и следвайте внимателно следните инструкции, преди да използвате продукта. Запазете това ръководство за бъдещи справки или нови потребители.

Отделете необходимото време да научите основите на практиката, за да се избегне голям инцидент, който може да възникне през първите няколко месеца. Свържете се с търговеца за да получите подходяща подкрепа за това, как да използвате продукта правилно или да бъдете насочени към подходящата организация за обучение.

Дружеството отхвърля всякаква пряка или непряка отговорност, произтичаща от лоша употреба на продукта, нарушения, както на правилата за движение по пътищата, така и на инструкциите в това ръководство, инциденти и спорове, в следствие на неспазване на разпоредбите и на незаконни действия.

Този продукт трябва да се използва за съответните цели, трябва да се използва от едно лице, а не за превоз на пътници, следователно не може да се използва от повече от едно лице едновременно.

Не променяйте по никакъв начин предназначението на превозното средство, този продукт не е подходящ за правене на каскади, състезания, транспортиране на предмети, теглене на други превозни средства или принадлежности.

Електрическата тротинетка трябва да се използва с повишено внимание, като винаги се спазват правилата, наложени от Кодекса за движение по пътищата на държавата на употреба, за да се избегнат опасностите и за да се положат максимални грижи за себе си и за другите.



ВНИМАНИЕ

Изисквания за управление:

Модел Тротинетка	Active Bike	Active Sport	Argento by Pininfarina KPF	Active EVO / EVO SR	1210 Comfort AS
Код на продукт без стрелки	AR-MO-210001	AR-MO-210004	PI-MO-210001	-	-
Кодът на продукта с включени стрелки	-	-	PI-MO-210002	AR-MO-210005 AR-MO-220001	-
Код на продукта с два органа за управление на спирачките	-	-	-	AR-MO-220004 AR-MO-230002	AR-MO-220002
Тегло МИН. (Kg)	30	30	30	30	30
Тегло МАКС. (Kg)	120	120	100	100	120
Възраст МИН. *	14	14	14	14	14
Възраст МИН. *	65	65	65	65	65
Височина (cm) МИН.	120	120	120	120	120
Височина (cm) МАКС.	200	200	200	200	200

* Преди да използвате продукта, проверете и следвайте местните разпоредби, които са в сила във връзка с минималната позволена възраст на водача, ограниченията за вида на шофьорите, които могат да използват продукта и за самата употреба на самия вид продукт.

Нивото на звуково налягане (шум) по крива А към ухото на водача е по-малко от 70dB(A).

Графична форма на предупрежденията за безопасност

За идентифициране на съобщенията за безопасност в това ръководство ще се използват следните графични предупредителни символи. Те имат функцията да привличат вниманието на читателя / потребителя, с цел правилната и безопасна употреба на продукта.



ВНИМАНИЕ

Обърнете внимание

Подчертава правилата, които трябва да се спазват, за да се избегне увреждане на продукта и/или предотвратяване на възникването на опасни ситуации.



ОПАСНОСТ

Остатъчни рискове

Подчертава наличието на опасности, които причиняват остатъчни рискове, на които потребителят трябва да обърне внимание, за да избегне нараняване или материални щети.

Предупреждения от общ характер



ВНИМАНИЕ

Важно е да се вземе под внимание, че когато се намирате на обществено място или на пътя, дори ако следвате стриктно това ръководство, не сте предпазени от наранявания, дължащи се на нарушения или неподходящи действия, предприети срещу други превозни средства, препятствия или хора. Злоупотребата с продукта или неспазването на инструкциите в това ръководство може да причини сериозни щети.

Този продукт е електрическо превозно средство. Колкото по-бързо карате, толкова по-дълго става спирачното разстояние. Аварийното спиране по хлъзгави, кални, мокри или замразени пътища може да доведе до подхлъзване на колелата и загуба на равновесие. Трябва да се поддържа подходяща скорост и безопасна дистанция от други превозни средства или пешеходци. Бъдете по-внимателни, когато шофирате по непознати пътища. Не отваряйте стойката, когато използвате продукта, съществува риск от сериозно нараняване и увреждане на продукта.



ВНИМАНИЕ

При мокри пътища спирачното разстояние се увеличава, а сцеплението намалява значително в сравнение с това на сухите пътища! Шофирайте по-внимателно, като спазвате разстоянията! За ваша собствена безопасност, винаги носете: каска, наколенки и налакътници, за да се предпазите от падане и наранявания по време на шофиране на продукта. Когато заемате продукта, накарайте шофьора да носи обезопасително оборудване и обяснете как да използва превозното средство. За да избегнете нараняване, не заемайте продукта на хора, които не знаят как да го използват. Винаги носете обувки, преди да използвате продукта.

Деца не трябва да си играят с тротинетката или нейните части, нито да им бъде позволено да я почистват или поддържат. Когато шофирате продукта, внимавайте да не изплашите деца и пешеходци. Когато минавате зад тях, ги предупреждавайте с помощта на звънеца и намалете скоростта, като използвате минималната скорост от 6 km/h.



ВНИМАНИЕ

Информация за честотата:

Работната честотна лента на Bluetooth® устройството е между 2,400 GHz и 2,4835 GHz.
Максималната мощност на радиочестотата, предавана в тези честотни ленти, е 100 mW.

Инструкции и предупреждения относно поведението при шофиране

Условия	Подходяща/предвидена употреба	Неправилна употреба
Водачи	Един	Повече хора, с деца или животни
Обезопасително оборудване	Каска, наколенки, калакътници, светлоотразителна жилетка	Няма оборудване
Проверки преди управление	<p>Преди всяка употреба, проверявайте спирачките и тяхното износване, проверявайте налягането на гумите (вижте страната на гумата за препоръчителната стойност), износването на колелата, ускорителя, стрелките, светлините и статуса на зареждане на батерията.</p> <p>Ако бъдат открити необичайни шумове или аномалии, не използвайте продукта и се свържете с вашия търговец или Упълномощена Служба за Техническа Поддръжка</p>	<p>Никога да не се проверява продуктът преди шофиране</p> <p>Използването на продукта при наличие на шумове и аномалии</p>
Вървене при бутане на продукта	<p>Не ускорявайте</p> <p>Бутането при вървене по пешеходни пътеки</p> <p>В зони за пешеходци, ако няма пешеходни пътеки (6 km/h)</p> <p>В пренаселени зони</p>	<p>Натиснете подаването на газ</p> <p>Шофиране на превозното средство на пешеходни пътеки</p> <p>Шофиране на превозното средство в зони за пешеходци, ако няма пешеходни пътеки (6 km/h)</p> <p>Шофиране на превозното средство в пренаселени зони</p>
От спряно положение	Лицето, което управлява този продукт, трябва да може лесно да подлira и двата крака на земята, като държи кормилото на правилна височина	<p>Неспособност да се поддържа продукта неподвижен и в равновесие.</p> <p>Сядане върху продукта, когато работи или стои неподвижно</p>
Управление при нормални условия	Няма предмет, висящи от кормилото	Предметите, висящи от кормилото, водят до нестабилност и могат да бъдат пречка по време на маневрите
	Шофиране с две ръце на кормилото.	Шофиране с една ръка или без ръце
	Не използвайте устройства като телефони, смарт часовници, музикални плейъри, слушалки	Използването на устройства като телефони, смарт часовници, музикални плейъри, слушалки
	Шофиране с двата крака на платформата удобно и безопасно	Шофиране с един или два крака извън платформата Забранено е позиционирането и концентрирането на тежестта върху задния калник.
	Шофиране с каска и предпазни средства	Шофиране без каска и предпазни средства
	Шофиране по леснодостъпни, гладки и компактни пътища, да се избягват зони с натоварен трафик или пренаселени зони: напр. специална велосипедна пътека, повърхности с гладка настилка	<p>Шофиране по магистрали, междуградски пътища</p> <p>Управление по натоварени пътища</p> <p>Шофиране по тротоари</p> <p>Шофиране в пренаселени зони</p> <p>Шофиране по много тежки пътища</p> <p>Шофиране в близост до: клисури, на- клони, пристанища, море, езера и реки</p>
	Спазвайте местните разпоредби и пътния кодекс	Неспазване на действащите разпоредби и на кодекса за движение по пътищата
	Винаги гледайте напред и обръщайте внимание на всички препятствия, превозни средства и пешеходци наблизо	Разсейване по време на шофиране
	Променяйте посоката, като се уверите, че ви виждат, като намалите скоростта	Сменяна на посоката рязко с висока скорост, без да сте уверени, че ви виждат
	Във всеки случай, предвидете траекторията и намалете скоростта, като спазвате кодекса за движение по пътищата и най-уязвимите	Спирането и завиването едновременно правят превозното средство нестабилно
Винаги използвайте индикатори за посока, ако са предвидени на продукта	Не използване на индикатори за посока	
Намаляване в присъствието на пешеходци	Ускоряване или поддържане на постоянна скорост в присъствието на пешеходци	
Използване на пешеходен режим в пешеходни зони (6 Km/h)	Шофиране без използване на пешеходен режим в пешеходни зони (6 Km/h)	
Предупредете за присъствието си с помощта на звънеца	Липса на предупреждение за присъствието ви, като не използвате звънеца	

Условия	Подходяща/предвидена употреба	Неправилна употреба
Нередовни пътни условия: изкуствени неравности / стъпала / неравна пътна настилка	Шофиране с умерена скорост Свийте леко коленете си за по-добро поемане на ударите, когато преминавате неравна повърхност.	Шофиране с висока скорост Ускоряване върху неравности и улици, слизване по стъпала, прескачане на препятствия, качване по тротоари, твърдо шофиране.
Поведение: при завой, спускане, при наличие на препятствия, превозни средства и пешеходци наблизо	Спазвайте безопасна дистанция Спиране на ускоряване Спиране и забавяне Шофиране с умерена скорост и безопасно спиране Обърнете внимание на вратите и другите препятствия на височина	Не спазване на дистанцията за безопасност Ускоряване Шофиране с висока скорост, внезапно спиране Минаване под препятствия на височина
Условия на видимост	Шофиране, само ако има достатъчно светлина, за безопасно шофиране. В случай на шофиране в неблагоприятни условия на светлина (от половин час след залез слънце, през целия период на тъмнина и дори през деня, ако метеорологичните условия изключват видимостта на пътя, ако преминавате през тунели), не забравяйте да активирате светлините на продукта и да носите светлоотразително яке или тиранти.	Шофиране в неблагоприятни условия на светлина при изключени светлини и без използване на светлоотразителна жилетка или тиранти.
Метеорологични условия	Шофиране при оптимални метеорологични условия (без дъжд)	Шофиране при неблагоприятни условия: при дъжд, когато вали сняг, в присъствието на лед или кал по пътя, силен вятър, в случай на мъгла.
Паркиране	В специални зони, без да се затруднява движението на превозни средства и пешеходци Върху гладки повърхности, осигуряващи стабилност Изключете продукта и винаги използвайте устройство за аларма Използвайте предоставената стойка	Навсякъде, възпрепятствайки движението на превозни средства и пешеходци. Върху неравни повърхности и без осигуряване на стабилност Да се оставя продуктът включен, без надзор, без устройство за аларма
Да се практикуват екстремни спортове/ каскади	НЕ	ДА Шофиране в близост до: клисури, наклони, пристанища, море, езера и реки Шофиране в локви Състезания с други превозни средства
Да се подлага продукта на силни удари	НЕ	ДА да се хвърлят върху него неща или хора, да се хвърлят от стъпала или от високо

Какво да направите след падане:

Проверете дали лостът на газта функционира правилно. За да направите това, ускорете и забавете няколко пъти.

Винаги проверявайте дали спирачките работят правилно. За да направите това, слезте от продукта, избугайте продукта напред и натиснете спирачка, за да се уверите, че той отговаря на командите.

Уверете се, че всички компоненти на превозното средство са на място и са надеждно обезопасени.

Проверете износването и налягането на гумите (вижте страната на гумата за препоръчителната стойност).





Проверете спирачките и белелите за износване.

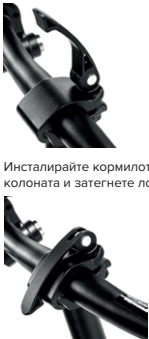

Спирачките могат да се нагреят по време на употреба. Не докосвайте след употреба.

2. Съдържание на опаковката и сглобяване

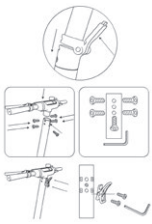
Сглобеният продукт, кормилото ще бъдат монтирани със съответните винтове, съдържащи се в опаковката.

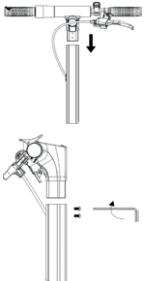
Модел	Референтна фигура	В опаковката	Монтаж на кормило
Active Bike		<p>зарядно устройство захранващ кабел колело / калник / фар / предна светлина 1 винт, 1 гайка, 2 шайби Гаечен ключ 5 ключ тип вила 10-8 2 ключа за стартиране</p>	 <p>Инсталирайте кормилото на колоната и затегнете лоста</p>
Active Sport		<p>зарядно устройство захранващ кабел 7 винта M4 Гаечен ключ 2,5 Гаечен ключ 4 и 5 адаптер за напомпване на гуми пръстен на система за затваряне</p>	
Argento by Pininfarina KPF		<p>зарядно устройство захранващ кабел 2 винта M5 и 2 шайби Гаечен ключ 3</p>	

Active Evo
EVO SR



Зарядно устройство
кабел за зареждане
4 винта М6
гаечен ключ 4

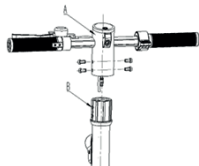

1210
Comfort AS



зарядно
устройство
кабели за
зареждане 4
винта m5
3 гаечен ключ

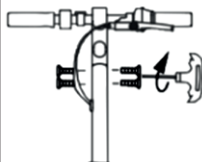

Преминаване:

- Извадете продукта от опаковката
- Отворете стойката и проверете стабилността на продукта

Инструкции Active Sport

- Отворете колоната на кормилото и я закрепете, като затворите лоста на заключващия механизъм
- Свържете захранващия кабел на дисплея към основното окабеляване
- Инсталирайте кормилото на кормилната колона (не притискайте кабелите)
- Затегнете винтовете на колоната с предоставения ключ
- Инсталирайте пръстена на системата за затваряне
- Регулирайте механизма за затваряне на колоната*

Инструкции Argento by Pininfarina KPF





- Отворете колоната на кормилото и я закрепете, като затворите лоста на заключващия механизъм
- Свържете захранващия кабел на дисплея към основното окабеляване
- Инсталирайте кормилото на кормилната колона (не притискайте кабелите)
- Затегнете винтовете на колоната с предоставения ключ
- Регулирайте механизма за затваряне на колоната*

Инструкции Active EVO / EVO SR

- Отворете колоната на кормилото и я закрепете, като затворите лоста на заключващия механизъм
- Свържете захранващия кабел на дисплея към основното окабеляване (ако е необходимо)
- Инсталирайте кормилото на кормилната колона (не притискайте кабелите)
- Поставете и затегнете винтовете върху колоната с приложения в комплекта
- Извършете регулирането на механизма за затваряне на колоната* (ако е необходимо)

Инструкции 1210 Comfort AS

- Отворете колоната на кормилото и я закрепете, като затворите лоста на заключващия
- Свържете захранващия кабел на дисплея към основното окабеляване (ако е необходимо)
- Инсталирайте кормилото на кормилната колона (не притискайте кабелите)
- Затегнете винтовете на колоната с предоставения ключ
- Извършете регулирането на механизма за затваряне на колоната* (ако е необходимо)

Модел	Референтна фигура	* Настройка
Active Sport		<p>От външната страна на механизма е наличен един винт с шестоъгълна вдлъбнатина.</p> <p>Ако кормилната колона на кормилото не е стабилна след затваряне, регулирайте винта на механизма, като завинтите или развинтите колкото е необходимо, за да се увеличи стабилността на кормилната колона.</p>
Argento by Pininfarina KPF		<p>Вътре в механизма има шестоъгълен винт.</p> <p>Ако кормилната колона на кормилото не е стабилна след затваряне, регулирайте винта на механизма, като завинтите или развинтите колкото е необходимо, за да се увеличи стабилността на кормилната колона.</p>
Active EVO EVO SR		<p>Вътре в механизма има шестоъгълен винт.</p> <p>Ако кормилната колона на кормилото не е стабилна след затваряне, регулирайте винта на механизма, като завинтите или развинтите колкото е необходимо, за да се увеличи стабилността на кормилната колона.</p>
1210 Comfort AS		<p>Във вътрешността на механизма се намира шестоъгълен щифт.</p> <p>Ако кормилната колона на кормилото не е стабилна след затваряне, регулирайте щифта на механизма, като завинтите или развинтите колкото е необходимо, за да се увеличи стабилността на кормилната колона.</p>



Преминаване:

1. Извадете предното колело от опаковката
2. Демонтирайте и отстранете бързото откачане от предното колело
3. Свържете бързото разкачване към вилката
4. Извадете и инсталирайте предния калник и фара с винтове, гайка и шайба, приложени в комплекта
5. Затегнете летвите на калника върху вилката
6. Проверете, дали скобата на спирачките не влиза в контакт с пътя
7. Регулирайте механизма за затваряне на колоната



ВНИМАНИЕ

Сглобете продукта правилно. Ако при сглобяването бъдат открити фабрични дефекти, неясни проходи или затруднения при самото сглобяване или при настройките, не шофирайте превозното средство и се свържете с търговеца или посетете уебсайта www.platum.com/en/argento-e-mobility/ за техническа помощ.

Не използвайте аксесоари и/или допълнителни части, които не са одобрени от производителя.

Дръжте децата далеч от пластмасови части (включително опаковъчни материали) и малки части, които могат да причинят задушаване.

Забранено е да променяте или трансформирате продукта или неговите части, по какъвто и да е начин, това може да увреди ефективността, структурата и да причини повреди. Елиминирайте всички остри ръбове, дължащи се на неправилна употреба, счупване или повреда на продукта. Ако забележите фабрични дефекти, необичайни шумове или аномалии, не шофирайте превозното средство и се свържете с търговеца или посетете www.platum.com/en/argento-e-mobility/ за техническа помощ.

3. Панорамен изглед на продукта

С оглед на непрекъснатото технологично развитие, производителят си запазва правото да променя продукта без предизвестие, без това ръководство да се актуализира автоматично.

За информация и справка с ревизиите на това ръководство посетете уебсайта www.platum.com/en/argento-e-mobility/

Active Bike



Active Sport

1. Звънец
2. Лост спиращка
3. Скоба на системата за затваряне
4. Лост на механизма за сгъване
5. Платформа
6. Кука за затваряне
7. Край
8. Дискава спиращка
9. Свободно колело
10. Амортизирана задна вилка
11. Индикатори за посока
12. Стойка
13. Порт за зареждане
14. Рама
15. Колело на мотор
16. Амортизирана предна вилка
17. Проектор
18. Ускорител





1. Ускорител
2. Дисплей
3. Скоба на системата за затваряне
4. Управление на индикаторите за посока
5. Лост на спирачка
6. Порт за зареждане
7. Платформа
8. Кука за затваряне
9. Амортизирана задна вилка
10. Мотор и електронна спирачка
11. Стойка
12. Рама
13. Спирачка с барабан
14. Предна вилка
15. Лост на механизма за сгъване
16. Проектор

Active EVO / EVO SR

1. Дисплей
2. Многофункционален бутон
3. Лост електрическа спирачка (EVO SR)
4. Управление на индикаторите за посока
5. Кука за заключване на колоната на кормилото
6. Лост на спирачка
7. Жило на спирачка
8. Платформа
9. Заден калник
10. Клипс за затваряне на колона на кормило
11. Край
12. Задно колело мотор
13. Порт за зареждане
14. Стойка
15. Предна спирачка
16. Предно колело
17. Мост на затварящ механизъм
18. Обезопасителна кука
19. Проектор
20. Ръкохватки
21. Ускорител
22. Секретна ключалка (само AR-MO-230002)

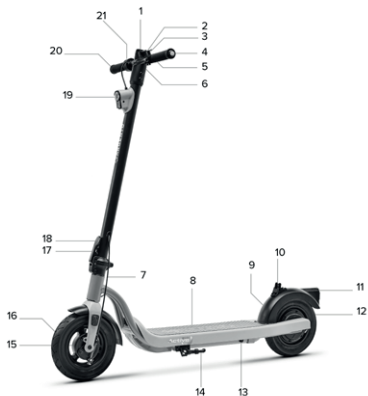



1. Ускорител
2. Скоба за затваряне на кормилната колона
3. Поставка за смартфон
4. Индикатори на индикаторите за посока
5. Лост на спирачката с вграден звънец
6. Проектор
7. Лост на механизма за сгъване
8. Преден калник
9. Свободно колело с барабанна спирачка
10. Отделение за акумулатор
11. Порт за зареждане
12. Колело на мотор с барабанна спирачка
13. Край
14. Заден калник
15. Кука за затваряне на кормилната колона
16. Платформа
17. Катинар с комбинация
18. Дисплей
19. Индикатор за посока
20. Лост на спирачка

Инструкции на катинар с комбинация (AR-MO-220002/AR-MO-230002)

Предварително зададена парола: 0000.

Персонализация на комбинацията: уверете се, че сте въвели правилно актуалната комбинация. След това, преместете селектора за промяна (A) в посоката, посочена от символа на триъгълника (B) и задайте желаната нова комбинация. Накрая, върнете селектора за промяна в оригиналната позиция.

Употреба на катинара: ако въведената комбинация е правилна, измъкнете стоманения кабел от кормилната колона на тротинетката. Увийте кабела около един кол или един неподвижен предмет и го поставете в отвора, предвиден на катинара (C). Променете цифровата комбинация на случаен принцип за да го блокирате. След като бъде активиран катинарът, бутонът за разблокиране

(D) вече няма да може да се натиска, докато не бъде въведена отново правилната комбинация за неговото разблокиране.

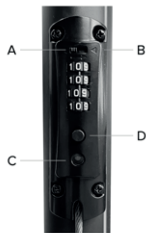

4. Зареждане и активиране на батерията



При първата употреба заредете продукта на 100%. Уверете се, че продуктът, зарядното устройство и портът за зареждане са сухи.

Инструкции:

Отворете стойката.

Бутайте тротинетката.

Модел	Референтна фигура	Инструкции
Active Bike		<ul style="list-style-type: none">- Отстранете гумения капак от гнездото за зареждане- Свържете зарядното устройство към порта за зареждане и след това към електрическия контакт.- Когато продуктът е напълно зареден, светлинният индикатор на зарядното устройство се променя от червено (зареждане) на зелено (зареждането завършено).- След зареждане, затворете гумения капак на гнездото за зареждане- Изключете зарядно устройство от електрическия контакт
Active Sport		<ul style="list-style-type: none">- Отстранете гумения капак от гнездото за зареждане- Свържете зарядното устройство към порта за зареждане и след това към електрическия контакт.- Когато продуктът е напълно зареден, светлинният индикатор на зарядното устройство се променя от червено (зареждане) на зелено (зареждането завършено).- След зареждане, затворете гумения капак на гнездото за зареждане- Изключете зарядно устройство от електрическия контакт

<p>Argento by Pininfarina KPF</p>		<ul style="list-style-type: none"> - Отстранете гумения капак от гнездото за зареждане - Свържете зарядното устройство към порта за зареждане и след това към електрическия контакт. - Когато продуктът е напълно зареден, светлинният индикатор на зарядното устройство се променя от червено (зареждане) на зелено (зареждането завършено). - След зареждане, затворете гумения капак на гнездото за зареждане - Изключете зарядно устройство от електрическия контакт
<p>Active EVO EVO SR</p>		<ul style="list-style-type: none"> - Отстранете гумения капак от гнездото за зареждане. - Свържете зарядното устройство към стенен контакт и след това към порта за зареждане. - Когато продуктът е напълно зареден, светлинният индикатор на зарядното устройство се променя от червено (зареждане) на зелено (зареждането завършено). - След зареждането, поставете отново гумения контакт в контакта за зареждане. - Изключете зарядното устройство от порта за зареждане и след това от стенния контакт.
<p>1210 Comfort AS</p>		<ul style="list-style-type: none"> - Отстранете гумения капак от гнездото за зареждане. - Свържете зарядното устройство към мрежовия контакт и след това към порта за зареждане на електрическата тротинетка. - Когато продуктът е напълно зареден, светлинният индикатор на зарядното устройство се променя от червено (зареждане) на зелено (зареждането завършено). - След зареждането, поставете отново гумената капачка в контакта за зареждане. - Изключете зарядното устройство от порта за зареждане на

Използвайте предоставеното зарядно устройство само за зареждане на този продукт.

Модел	Модел на зарядно устройство за батерия	Напрежение на изход	Време на зареждане
Active Bike	XHK-800B-4220	42V – 2A	6 h
Active Sport	XVE126-6300180	63V – 1.8A	7 h
Argento by Pininfarina KPF	HLT-180-4202000	42V – 2A	5 h
Active EVO / EVO SR	FY0634201500	42V – 1.5A	4 h
1210 Comfort AS	XVE083-4200200	42V – 2A	6 h

Използването на друг тип зарядно устройство може да повреди продукта или да създаде други потенциални рискове.

Никога не зареждайте продукта без надзор. Не включвайте продукта, докато го зареждате.

След всяка употреба, зареждайте напълно батерията, за да удължите експлоатационния ѝ живот. Не презареждайте продукта веднага след употреба. Оставете продукта да се охлади за един час преди зареждане.

Продуктът не трябва да се зарежда за продължителни периоди. Презареждането намалява живота на батерията и носи допълнителни потенциални рискове.

Препоръчително е да не позволявате на превозното средство да се изтощи напълно, за да се предотврати повреда на батерията.

Щетите, причинени от липса на продължително зареждане, са необратими и не са обхванати от ограничената гаранция. След като повредата е настъпила, батерията не може да бъде презаредена (демонтажът на батерията от неквалифициран персонал е забранен, тъй като това може да доведе до токов удар, късо съединение или дори до големи инциденти, свързани с безопасността). Ако отсъствате за определен период, например за ваканция и се предоставя устройството на трети лица, оставете го в статус на частично зареждане (20% - 50% зареждане), не напълно заредено.

Извършвайте редовна визуална проверка на зарядното устройство и кабелите на зарядното устройство. Ако кабелът на зарядното устройство има видими повреди, не го използвайте, за да избегнете по-нататъшни повреди и/или рискове, моля, свържете се с нас за подмяна.

Предупреждения за батерията

Батерията се състои от литиево-йонни клетки и химични елементи, които са опасни за здравето и околната среда. Не използвайте продукта, ако той излъчва миризми, вещества или прекомерна топлина. Не изхвърляйте продукта или батерията заедно с битовите отпадъци. Крайният потребител носи отговорност за обезвреждането на електрическо и електронно оборудване и батерии в съответствие с всички приложими разпоредби.

Избягвайте използването на използвани, дефектни и/или неоригинални батерии от други модели или марки.



Не оставяйте батерията близо до огън или източници на топлина. Риск от пожар и експлозия.

Не отваряйте и не разглобявайте батерията, не удряйте, не хвърляйте, не пробивайте и не прикрепяйте предмети към батерията.

Не докосвайте никакви вещества, изтичащи от батерията, тъй като тя съдържа опасни вещества.

Не позволявайте на деца или животни да докосват батерията.

Не презареждайте и не поставяйте в късо съединение акумулатора. Риск от пожар и експлозия.

Не потапяйте и не излагайте батерията на вода, дъжд или други течни вещества.

Не излагайте батерията на пряка слънчева светлина, на прекомерна топлина или студ (например, не оставяйте продукта или батерията в автомобил на пряка слънчева светлина за продължителен период от време), в среда, съдържаща експлозивни газове или пламъци.

Не транспортирайте и не съхранявайте батерията заедно с метални предмети като фиби, колиета и др. Контактът между метални предмети и контактите на батерията може да доведе до къси съединения, водещи до телесни повреди или смърт.

5. Информация на командите / Контролен панел

Active Bike



Блок за включване (A), за включване/ изключване на дисплея, поставете ключа в блока за включване и завъртете ключа надясно.

Функционален бутон (B): натиснете кратко 1 път бутон (B) за избор на нивото на желаната скорост.

Ускорител (C): завъртете регулатора надолу за да ускорите.

Предна спирачка (D): затегнете лоста за да спрете

Задна спирачка (E): затегнете лоста за да спрете

Фарове: натиснете 1 път бутон (F) за да се включат/ изключат.

Звънец: натиснете 1 път бутон (G) за да се задейства

Active Sport

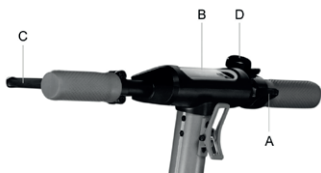

Ускорител (A): натиснете надолу, за да ускорите.

Бутон за включване (B): натиснете за да включите/ изключите продукта.

Спирачен лост (C): затегнете спиращия лост

Промяна на ниво на скорост: натиснете 2 пъти бутон (B), за да изберете желаното ниво.

Фарове: натиснете 1 път бутон (B), за да ги включите/ изключите.

Звънец: натиснете 1 път бутон (D) за да го задействате

Argento by Pininfarina KPF



Задействане на индикатори за посока (ако са налични)

Ускорител (A): натиснете надолу, за да ускорите.

Бутон за включване (B): Натиснете за да включите/ изключите продукта.

Спирачен лост (C): затегнете спиращия лост

Промяна на ниво на скорост: натиснете 1 път бутон (B), за да изберете желаното ниво.

Натиснете бързо 3 пъти последователно за да стартирате Km/h в Mph.

Натиснете бързо 4 пъти последователно за да промените ODO на TRIP.

Фарове: натиснете 2 пъти бутон (B), за да ги включите/ изключите.

Звънец: натиснете 1 път бутон (D) за да го задействате

Active EVO

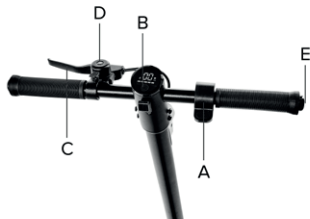

ВНИМАНИЕ

Функция Zero Start:

Ускорителят започва да работи, когато скоростта напред надвиши 3 km/h. Функцията cruise control се деактивира при първото натискане на ускорителя или на спирачката.

- A. Ускорител
- B. Многофункционален бутон
- C. Спирачен лост
- D. Звънец
- E. Устройства за управление на пътепоказателя (ако е монтиран)

Описание на командите:

- A. Ускорител: натиснете надолу, за да ускорите
- B. Многофункционален бутон
 - Включване/изключване: натиснете продължително, за да включите или изключите електрическия скутер.
 - Светлини: натиснете два пъти, за да включите или изключите светлините.
 - Режим на скоростта: натиснете веднъж, за да изберете желаното ниво на скоростта
- Мерна единица (км/ч): натиснете три пъти, за да изберете мерна единица
- C. Спирачен лост: натиснете лоста, за да натиснете спирачката
- D. Звънец: натиснете веднъж или няколко пъти, за да задействате.
- E. Управление на пътепоказателя: натиснете веднъж, за да активирате или деактивирате пътепоказателя.

EVO SR

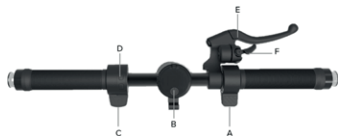

ВНИМАНИЕ

Функция Zero Start:

Ускорителят започва да работи, когато скоростта напред надвиши 3 km/h. Функцията cruise control се деактивира при първото натискане на ускорителя или на спирачката.

- A. Ускорител
- B. Многофункционален бутон
- C. Управление на спирачките
- D. Управление на индикатора за посока
- E. Спирачен лост
- F. Звънец

Описание на командите:

- A. Ускорител: натиснете надолу, за да ускорите
- B. Многофункционален бутон:
 - Включване/изключване: натиснете продължително, за да включите или изключите електрическия скутер.
 - Светлини: натиснете два пъти, за да включите или изключите светлините.
- Режим на скоростта: натиснете веднъж, за да изберете желаното ниво на скоростта
- Мерна единица (км/ч): натиснете три пъти, за да изберете мерна единица
- C. Управление на спирачката: натиснете надолу, за да натиснете спирачката
- D. Управление на индикатора за посока: натиснете веднъж, за да активирате или деактивирате индикатора за посока.
- E. Спирачен лост: натиснете лоста, за да задействате спирачката.
- F. Звънец: натиснете веднъж или повече пъти, за да задействате

**ВНИМАНИЕ**

Функция Zero Start:

Ускорителят започва да работи, когато скоростта напред надвиши 3 km/h. Функцията cruise control се деактивира при първото натискане на ускорителя или на спирачката.

A. Мултифункционален бутон

B. Ускорител

C. Управление на индикаторите за посока D. Звънец

E. Лост на спирачката

Описание на командите:

A. Мултифункционален бутон:

- включване и изключване: задръжте натиснат продължително бутона, за да активирате или деактивирате електрическата тротинетка.
- светлини: извършете кратко натискане върху бутона за да включите или изключите светлините.
- режим на скорост: натиснете последователно два пъти бутона за да изберете желаното ниво на скорост.
- мерна единица (km/h-mpH): натиснете последователно три пъти бутона за да изберете желаната мерна единица.

B. Ускорител:



- натиснете надолу за да ускорите. C. Управление на индикаторите за посока:
- натиснете един път за да активирате или деактивирате индикатора за посока.

D. Звънец:

- натиснете един или повече пъти за да го задействате.

E. Лост на спирачката:

- стиснете лоста за да спрете.

Модел	Референтна фигура	Символи
<p>Active Bike</p>	 <div data-bbox="170 394 371 442" style="border: 1px solid black; padding: 5px; margin-top: 10px;"> ВНИМАНИЕ </div> <p>Функция Zero Start: Ускорителят започва да работи, когато скоростта напред надвиши 3 km/h. Функцията cruise control се деактивира при първото натискане на ускорителя или на спирачката.</p>	<ol style="list-style-type: none"> 1. Ниво на батерията: Нивото на батерията се обозначава с 4 bar. 2. Тахиметър: визуализира текущата скорост на тротинетката 3. ODO: Общо изминато разстояние. 4. ПЪТУВАНЕ: Дистанция отделна сесия. 5. Задръжте натиснат 4 секунди бутон (5) за да промените от TRIP на ODO 6. Ниво 1 - Режим пешеходец - Дисплеят ще покаже 1. Ниво 2 - Дисплеят ще покаже 2. Ниво 3 - Дисплеят ще покаже 3. <p>Cruise Control: Поддържане на скоростта. Активира се, след като поддържа една и съща скорост за няколко секунди. Дисплеят ще издаде кратък звук.</p>
<p>Active Sport</p>	 <div data-bbox="170 848 371 896" style="border: 1px solid black; padding: 5px; margin-top: 10px;"> ВНИМАНИЕ </div> <p>Функция Zero Start: Ускорителят започва да работи, когато скоростта напред надвиши 3 km/h. Функцията cruise control се деактивира при първото натискане на ускорителя или на спирачката.</p>	<ol style="list-style-type: none"> 1. Ниво на батерията: Нивото на батерията се обозначава с 5 bar. 2. Тахиметър: визуализира текущата скорост на тротинетката. 3. Индикатори за посока: индикаторът се активира, когато се завива на дясно или на ляво 4. Индикатор услуга: указва необходимостта от поддръжка от страна на отдел техническо обслужване 5. Ниво 1 - Дисплеят ще покаже ECO. 6. Ниво 2 - Дисплеят ще покаже D. 7. Ниво 3 - Дисплеят ще покаже S+. 8. Индикатор за включване на фарове. 9. Режим пешеходец – Помощ за бутане на превозното средство. Активира се избулвайки лоста на спирачката и натискайки едновременно пъти бутон за включване

Argento by
Pininfarina
KPF



ВНИМАНИЕ

Функция Zero Start:

Ускорителят започва да работи, когато скоростта напред надвиши 3 km/h. Функцията cruise control се деактивира при първото натискане на ускорителя или на спирачката.

1. Тахиметър: визуализира текущата скорост на тротинетката.
2. Ниво на батерията: Нивото на батерията се обозначава с 5 бари.
3. ODO: Общо изминато разстояние.
4. ПЪТУВАНЕ: Дистанция отделна сесия.
5. Индикатор за включване на фарове.
6. Ниво 3 - Дисплей ще покаже S.
7. Ниво 2 - Дисплей ще покаже D.
8. Ниво 1 - Дисплей ще покаже ECO.
9. Cruise Control: Поддържане на скоростта. Активира се, след като поддържа една и съща скорост за няколко секунди. Дисплей ще издаде кратък звук.

Active EVO
EVO SR

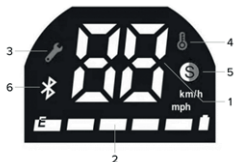

ВНИМАНИЕ

Функция Zero Start:

Ускорителят започва да работи, когато скоростта напред надвиши 3 km/h. Функцията cruise control се деактивира при първото натискане на ускорителя или на спирачката.

1. Скоростометър: визуализира моментната скорост на тротинетката.
 2. Ниво на батерията: Нивото на батерията се обозначава с 5 ленти
 3. Индикатор услуга: указва необходимостта от поддръжка от страна на отдел техническо обслужване
 4. Температура: показва прегряването на мотора
 5. Режим скорост: Ниво 1 — ---
Ниво 2 — бял цвят. Ниво 3— червен цвят.
 6. Индикатор Bluetooth: налична връзка със смартфон.
- Cruise control: Поддържане на скоростта. Активира се, след като поддържа една и съща скорост за няколко секунди. Дисплей ще издаде кратък звук.

1210
Comfort AS



ВНИМАНИЕ

Функция Zero Start*:

Ускорителят започва да работи, когато скоростта напред надвиши 3 km/h.

Функцията cruise control се деактивира при първото натискане на ускорителя или на спиращката.

1. Ниво на батерията: Нивото на батерията се обозначава с 4 ленти
2. Скоростомер: визуализира моментната скорост на тротинетката.
3. Индикатор Bluetooth: налична връзка със смартфон.
4. Режим скорост:
 - ниво 1: пешеходец, помощ за бутане на превозното средство с мигащ заден фар.
 - Ниво 2: дисплеят ще покаже ECO
 - ниво 3: дисплеят ще покаже D
 - ниво 4: дисплеят ще покаже S
5. Cruise control: поддържане на скоростта. Активира се, след като поддържа една и съща скорост за няколко секунди. Дисплеят ще издаде кратък звук.
6. Предупреждение: ако е включена, проверете едно възможно решение, като консултирате таблицата с кодове за грешка.
7. Светлини: индикатор за светлините.
8. Индикатори за посока: включен индикатор = активен мигащ.

Индикатори за посока (ако са налични)

Модели *

Argento by
Pininfarina
KPF



Задействане:



При моделите, в които те са налични, индикаторите за посока са разположени в краищата на кормилото (от лявата и дясната страна).

Индикаторите за посока трябва незабавно да се задействат за всяка промяна в посоката на движение.



ВНИМАНИЕ

Преди всяка употреба на продукта, проверете правилното функциониране на индикаторите за посока.

Active EVO

EVO SR

1210

Comfort AS



Задействане:



При моделите, в които те са налични, индикаторите за посока са разположени в краищата на кормилото (от лявата и дясната страна).

Индикаторите за посока трябва незабавно да се задействат за всяка промяна в посоката на движение.



ВНИМАНИЕ

Преди всяка употреба на продукта, проверете правилното функциониране на индикаторите за посока.

6. Бързо упътване

- При първата употреба заредете продукта на 100%.
- Проверете налягането на гумите (вижте страната на гумата за да узнаете препоръчителната стойност). В случай, че продуктът не достигне най-малко 60% от обявените километри или не достигне максималната скорост през първите 3 месеца на употреба, е вероятно колелата отново да са спаднали, поради което налягането трябва да бъде възстановено, както е посочено.
- Проверете и регулирайте спирачките.
- Поставете ключа в блока за да активирате дисплея (Active Bike).
- За всички модели, с изключение на "Active Bike", включете дисплея.
- Позиционирайте продукта върху равна повърхност.
- Дръжте кормилото здраво с две ръце. Качете се на платформата с единия крак и използвайте другия, за да си дадете лек тласък и дайте газ.



ВНИМАНИЕ

Функция за нулев старт: ускорителят започва да работи, когато скоростта на придвижване напред надвиши 3 km/h.

От съображения за безопасност, продуктът първоначално е настроен да предотвратява тръгване от спяна позиция.

- По време на управление на продукта, наклоняйте тялото в посоката на движение по време на завой и бавно завъртайте кормилото.
- За да спрете продукта, отпуснете педала на газта, натиснете лоста/-овете на спирачката
- За да слезете, първо спрете напълно продукта. Слизането от продукта в движение, може да доведе до нараняване.
- Преди всяко използване проверявайте спирачките и тяхното износване, проверявайте налягането на гумите (вижте страната на гумата за препоръчителната стойност), износването на колелата, ускорителя и статуса на зареждане на батерията.

Настройки:

Лостове на спирачки и кормило (Active Bike)

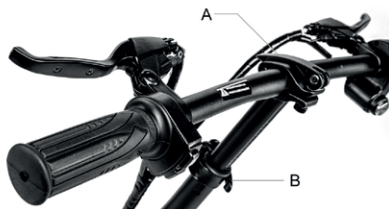

Възможно е да се регулира наклоняването на кормилото разхлабвайки лоста на кормилото (A), завъртайки кормилото нагоре/надолу.

Възможно е да се регулира височината на кормилото разхлабвайки лоста на колоната (B), премествайки кормилото нагоре/надолу.

След регулиране на позицията, затворете лоста на кормилото/ колоната.

Active Bike

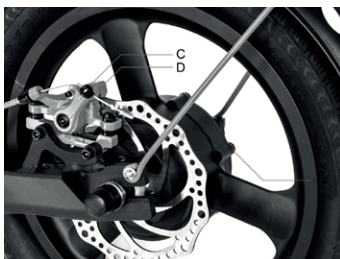
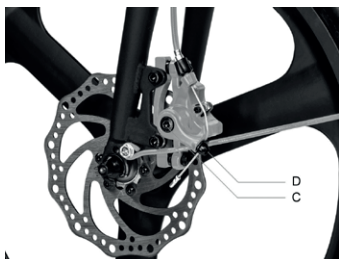

Ако спирачката е твърде стегната или твърде хлабава, използвайте гаечен ключ, за да разхлабите винта (С), след което регулирайте спирачния кабел (скъсете спирачния кабел нагоре, ако е прекалено стегнат, ако е твърде хлабав, издърпайте кабела на спирачката надолу) и след това отново затегнете новия винт (С). Ако се окаже прекалено бавен или прекалено обтегнат и след извършване на първото преминаване, може да бъде необходимо да се регулира накладката на спирачката (фиксирана), която можете да регулирате, като използвате един гаечен ключ за да отдалечите / приближите накладката (D).

Active Sport

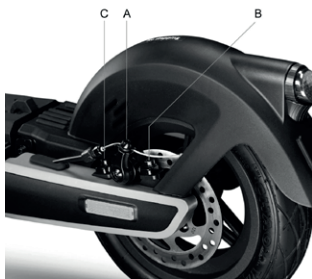

Ако спирачката е твърде стегната или твърде хлабава, използвайте гаечен ключ, за да разхлабите винта (А), след което регулирайте спирачния кабел (скъсете спирачния кабел нагоре, ако е прекалено стегнат, ако е твърде хлабав, издърпайте кабела на спирачката надолу) и след това отново затегнете новия винт (А).

Проверете правилното подравняване между спирачната скоба и диска. Използвайте винтовете (В) и (С) да регулирате позицията / подравняването на диска, ако е необходимо.

Argento by Pininfarina KPF



В случай, в който спирачката е обтегната прекалено или е прекалено разхлабена, разхлабете или затегнете винта (А).



Ако лъстът на спирачката се окаже прекалено мек или прекалено твърд, дои ако е следвана първата стъпка, може да е необходимо да се повтори операцията до достигане на оптималната настройка.



В случай, в който спирачката е обтегната прекалено или е прекалено разхлабена, разхлабете или затегнете винта (A).

Ако лостът на спирачката се окаже прекалено мек или прекалено твърд, дори ако е следвана първата стъпка, може да е необходимо да се повтори операцията до достигане на оптималната настройка.

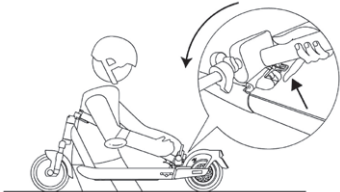
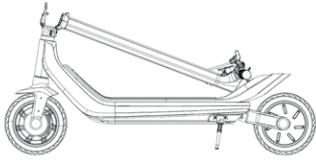
7. Прегъване и транспортиране

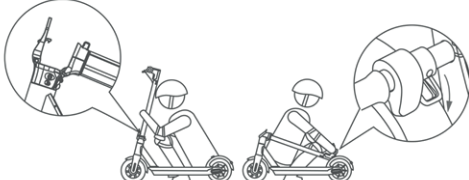
Active Bike	Active Sport
	
<p>Уверете се, че електрическата тротинетка е изключена. Дръжте колоната на кормилото с ръка, издърпайте лоста, сгънете колоната на кормилото към предното колело.</p>	<p>Уверете се, че електрическата тротинетка е изключена. Дръжте кормилната колона с ръка, издърпайте лоста, сгънете кормилната колона към платформата и закачете.</p>
Argento by Pininfarina KPF	Active EVO / EVO SR
	
<p>Уверете се, че електрическата тротинетка е изключена. Дръжте кормилната колона с ръка, издърпайте лоста, сгънете кормилната колона към платформата и закачете.</p>	<p>Уверете се, че електрическата тротинетка е изключена. Дръжте колоната на кормилото с ръка, освободете лоста на заключващия механизъм, сгънете колоната на кормилото към платформата и закачете.</p>
1210 Comfort AS	
	
<p>Assicurarsi che il monopattino elettrico sia spento. Tenere il piantone del manubrio con la mano, sganciare la leva del meccanismo di chiusura, ripiegare il piantone del manubrio verso la pedana e agganciare.</p>	

След съването, повдигнете, държейки рамката с една или с двете ръце. Този продукт се съгва само за да бъде поставен в транспортно средство.



ВНИМАНИЕ

Не забравяйте да държите продукта здраво по време на транспортиране. Ако не сте сигурни, че можете да поддържате теглото на продукта, не продължавайте да транспортирате продукта с вдигане. Ако продуктът внезапно падне, това може да доведе до сериозно нараняване и да се повреди.

8. Автономен и изпълнение

Максималната автономност и експлоатационните характеристики на превозното средство зависят от няколко променливи:

Терен: управлението по гладка настилка води до по-голяма автономност и ефективност, в сравнение с шофирането по неравни пътища и изкачването на наклони.

Тегло на потребител: колкото по-голямо е теглото, толкова по-малко автономност и ефективност ще има превозното средство.

Температура: карането на тротинетката в много студена или гореща среда, влияе на автономията и ефективността.

Скорост и стил на шофиране: плавното и постоянно шофиране увеличава автономността. Непрекъснатите ускорения, забавяния и маневри значително намаляват автономията. По-ниската скорост разширява обхвата.

Поддръжка: бързото зареждане, правилната поддръжка и редовната проверка на налягането на гумите увеличават автономията и гарантират постоянни функционални характеристики във времето.

Нивото на зареждане на батерията влияе на ефективността, колкото по-ниско е нивото, толкова по-ниска е ефективността на скоростта, особено при наличие на изкачването на наклони.

9. Съхранение, поддръжка и почистване



ВНИМАНИЕ

Ако по тялото на продукта има петна, избършете ги с влажна кърпа. Ако петната не се отстраняват, нанесете върху тях неутрален сапун, изчеткайте с четка за зъби и след това избършете с влажна кърпа. Ако има драскотини по пластмасовите компоненти, използвайте шкурка или друг абразивен материал, за да ги отстраните. Не почиствайте продукта с алкохол, бензин, керосин или други корозивни и летливи химически разтворители, за да избегнете сериозни повреди. Не измивайте продукта с водна струя под високо налягане. При почистване се уверете, че продуктът е изключен, зареждащият кабел е изключен и гумената капачка е затворена, тъй като проникването на вода може да предизвика токов удар или други сериозни проблеми. Проникването на вода в батерията може да доведе до повреда на вътрешните вериги, риск от пожар или експлозия. Ако имате някакви съмнения, че има проникване на вода в батерията, незабавно спрете да използвате батерията и я върнете в отдел техническа поддръжка или на вашия търговец за проверка.

Когато продуктът не се използва, съхранявайте го на сухо и хладно място. Не го съхранявайте на открито или вътре в автомобил за продължителен период от време. Прекомерната слънчева светлина, прегряването и прекомерният студ ускоряват стареенето на гумите и компрометират полезния живот както на продукта, така и на батерията. Не я излагайте на дъжд или вода, нито я потапяйте и измивайте с вода.

Проверявайте редовно затягането на различните болтови елементи, по-специално на осите на колелата, системата за съгване и транспортиране, кормилната уредба, спирачната система, доброто състояние на рамката, вилите и амортизаторите. Гайките и всички други самозатягащи фиксиращи елементи, могат да загубят своята ефективност, следователно трябва периодично да се проверяват и затягат тези компоненти.

Както всички механични компоненти, този продукт също подлежи на износване и силни натоварвания. Различните материали и компоненти могат да реагират на износване или стрес от натоварване по различни начини. Ако експлоатационният живот на даден компонент е превишен, той може да се счули внезапно, причинявайки нараняване на проводника. Всяка форма на пукнатина, драскотина или промяна на цвета в силно натоварени зони показва, че животът на компонента е достигнат и трябва да бъде заменен.

Проверете статуса на износване на гумите: не трябва да има разрези, пукнатини, чужди тела, необичайно подуване, липса на части и други повреди. За налягането в гумите вижте стойността в раздел 10 от настоящото ръководство за експлоатация.

Не се опитвайте да разглобите или ремонтирате продукта самостоятелно. Подмяната на всички компоненти на тротинетката трябва да се извърши от упълномощената служба по техническо обслужване, за да научите повече, свържете се със своя търговец или посетете уебсайта www.platum.com/en/argento-e-mobility/

10. Конфигурация на приложението

По-долу са посочени продуктите, оборудвани с bluetooth и които могат да бъдат свързани към приложението Platum e-Mobility: Active EVO, EVO SR и 1210 Comfort AS.



Отворете приложението и следвайте инструкциите на съответната услуга за приложението.



Приложението може да изисква различни разрешения, необходими за използването и функционалността на приложението.

Версията на приложението може да е актуализирана в услугата на приложението ви. Препоръчително е постоянно да проверявате за актуализации на приложението, за да се възползвате от новите функции и винаги да инсталирате най-новата версия на приложението на устройството си.

Не използвайте вашето устройство, докато шофирате.

11. Техническа листовка

Обща информация

	Active Bike	Active Sport	Argento by Pininfarina KPF
Рама	алуминиева сплав	алуминиева сплав	алуминиева сплав
Окачвания	-	предно и задно	задно
Скорост	L1: ≤ 6km/h L2: ≤ 20km/h L3: ≤ 25km/h (макс. скорост) *	L1: < 6km/h L2: ≤ 15km/h L3: ≤ 20km/h L4: ≤ 25km/h (макс. скорост)*	L1: ≤ 6km/h L2: ≤ 20km/h L3: ≤ 25km/h (макс. скорост) *
Максимален наклон **	21%	30%	22%
Спирачки	Предна и задна дискова спирачка	Предна електронна и задна дискова спирачка	Предна спирачка с барабан и задна електронна
Гуми	Мярка: 20" предно и 16" задно с въздушна камера Налягане: 40 psi / 2,8 bar	Мярка: 10" без тръби преден и заден Налягане: 44 psi / 3 bar	Мярка: 10" с въздушна камера Налягане: 30 psi / 2 bar
Максимално натоварване	120kg	120kg	100kg
Водач	Проверете правилата, които са в сила във вашата държава		
Работна температура	-5°C / 45°C	-5°C / 45°C	-5°C / 45°C
Ниво на защита	IPX4	IP55	IPX4
Време на зареждане	около 6 часа	около 7 часа	около 5 часа
Автономия**	до 35km	до 80km	до 40km
Електрическа система			
Максимална мощност на мотор	0.35kW; 350W Безчетков	0.5kW; 500W Безчетков	0.35kW; 350W Безчетков
Максимална мощност на мотор	0.42kW; 420W	1kW; 1000W	0.6kW; 600W
Дисплей	LED индикатор	Вграден LED индикатор	Вграден LED индикатор
Батерия	36V 10.4Ah 374Wh	54V 12.5Ah 675Wh	36V 10Ah 360Wh
Защита ниско напрежение	31V±0.5V	37.5V±0.5V	31V±0.5V
KERS	Да	Да	Да
Светлини	преден и заден LED индикатор	LED индикатор преден, заден и странични	преден и заден LED индикатор
Функционалност	-	Индикатори за посока активирани от датчик	-
Размери			
Нето тегло	18,7 kg	24 kg	19,5 kg
Брутно тегло	23 kg	30 kg	22 kg

* Винаги спазвайте кодекса за движение по пътищата и правилата за движение, които са в сила в държавата на движение.

** Подлежи на промяна, в зависимост от теглото на водача, на пътните условия и на температурата.

Обща информация

	Active EVO	EVO SR
Рама	стомана	
Окачвания	-	
Скорост	AR-MO-210005	AR-MO-220001
	L1: <= 6km/h L2: <= 20km/h L3: <= 25km/h (макс. скорост) *	L1: <= 6km/h L2: <= 15km/h L3: <= 20km/h (макс. скорост) *
		L1: ≤ 6km/h L2: ≤ 20km/h L3: ≤ 25km/h (макс. скорост) *
Максимален наклон **	15%	
Спирачки	Предна спирачка с барабан и задна електронна	
Гуми	Мярка: 10" с въздушна камера Налягане: 36PSI / 2.5 bar	
Максимално натоварване	100kg	
Водач	Проверете правилата, които са в сила във вашата държава	
Работна температура	-5°C / 45°C	
Ниво на защита	IP54	
Време на зареждане	Около 4 часа	
Автономия**	До 25km	
Електрическа система		
Максимална мощност на мотор	0.35kW; 350W Безчетков	
Максимална мощност на мотор	0.5kW; 500W	
Дисплей	Вграден LED индикатор	
Батерия	36V 7.5Ah 270Wh	
Защита ниско напрежение	31V±0.5V	
Ограничение на тока	17A±1A	
KERS	Да	
Светлини	преден и заден LED индикатор	
Функционалност	Bluetooth	
Размери		
Нето тегло	15.4Kg	
Брутно тегло	18.5Kg	

* Винаги спазвайте кодекса за движение по пътищата и правилата за движение, които са в сила в държавата на движение.

** Подлежи на промяна, в зависимост от теглото на водача, на пътните условия и на температурата.

Обща информация

1210 Comfort AS

Рама	Алуминиева сплав
Окачвания	-
Скорост	L1: <= 6km/h L2: <= 15km/h L3: <= 20km/h L4: <=25km/h (макс. скорост) *
Максимален наклон **	15%
Спирачки	Предна барабанна спирачка, задна барабанна и електрическа спирачка
Гуми	Размер: предна от 12" с въздушна камера – налягане 40PSI / 2.7 BAR, задна от 10" с въздушна камера – налягане 30PSI / 2 BAR
Максимално натоварване	120 kg
Водач	Проверете правилата, които са в сила във вашата държава
Работна температура	-0°C / 45°C
Ниво на защита	IPX5
Време на зареждане	Около 6 часа
Автономия**	До 30km
Електрическа система	
Максимална мощност на мотор	0,35kW; 350W безчетков, 17 Nm
Максимална мощност на мотор	0,5kW; 500W
Дисплей	цветен вграден LED индикатор с поставка за смартфон
Батерия	36V 12.5Ah 450Wh
Защита ниско напрежение	31V±0,5V
Ограничение на тока	18A ± 1A
KERS	Да
Светлини	преден и заден LED индикатор
Функционалност	Bluetooth
Размери	
Нето тегло	18.2Kg
Брутно тегло	23.7Kg

* Винаги спазвайте кодекса за движение по пътищата и правилата за движение, които са в сила в държавата на движение.

** Подлежи на промяна, в зависимост от теглото на водача, на пътните условия и на температурата.

12. Отстраняване на проблеми

Грешка	Причина	Решение
Двигателят не работи	Електрически проблем, наличие на код за грешка	Искане за техническо обслужване
Задвижващото колело не се върти	Проблем на спирачките Моторът е блокиран	Регулирайте спирачките, ако проблемът продължава, потърсете техническа помощ Проверете правилното затягане на колелото, проверете дали колелото се върти, без да включвате превозното средство. Ако проблемът продължи, изискайте техническа намеса
Моторът се изключва, докато работи	Прегряване на мотора Наличие на код за грешка	Спрете превозното средство и изчакайте да се охлади Искане за техническо обслужване
След зареждане продуктът не се включва или изключва след няколко километра.	Повредена батерия	Искане за техническо обслужване
Батерията не се зарежда или продуктът не се включва	Проблеми при свързване Батерията не е свързана (модели с подвижна батерия) Батерията е изтощена Повредена батерия Проблеми със зарядното устройство	Искане за техническо обслужване Проверете дали захранващият конектор е свързан. Заредете батерията на 100% Искане за техническо обслужване Заменете зарядното устройство

Таблица кодове на грешка

Модел	Код на грешка	Указания	Решение
Active Bike	E01	Неизправност на мотора	Искане за техническо обслужване
	E02	Неизправности на дисплей	Искане за техническо обслужване
	E03	Неизправности на спирачки	Искане за техническо обслужване
	E04	Обща неизправност на устройството за управление	Искане за техническо обслужване
	E05	Блокиране на мотор	Изключете превозното средство, проверете и отстранете евентуални налични пречки, ако не бъде отстранен, изискайте техническо обслужване
	E09	Грешка сигнал на управляващ модул	Искане за техническо обслужване
Active Sport	01	Неизправност на устройството за управление	Искане за техническо обслужване
	02	Неизправност на датчика HALL	Искане за техническо обслужване

Active Sport	04	Повредена батерия	Искане за техническо обслужване
	05	Свърхнапрежение на батерията	Изчакайте, автоматично възстановяване
	06	Неизправност на сензора за спирачка	Проверете позицията на лоста на спирачката
	07	Неизправност на ускорителя	Проверете позицията на ускорителя
	09	Аномалия в комуникацията с дисплея	Искане за техническо обслужване
	10	Аномалия в комуникацията с устройството за управление	Искане за техническо обслужване
	11	Прегряване на MOS	Изчакайте, автоматично възстановяване
	12	Прегряване на електрическия мотор	Изчакайте, автоматично възстановяване
	15	Аномалия на сензора за изменение	Искане за техническо обслужване
	16	Съобщение за падане на превозното средство	Изчакайте, автоматично възстановяване
Argento by Pininfarina KPF	E01	Неизправност на мотора	Richiedere assistenza tecnica
	E02	Неизправност в MOS на устройството за управление	Искане за техническо обслужване
	E03	Неизправност в датчик на лост на спирачка	Искане за техническо обслужване
	E04	Неизправност на лоста за газта	Искане за техническо обслужване
	E05	Защита ниско напрежение	Презаредете батерията, ако проблемът не бъде отстранен, потърсете техническа помощ
	E06	решка сигнал на управляващ модул	Искане за техническо обслужване
	E07	Защита от свърхнапрежение	Изключете превозното средство, изчакайте няколко минути преди да рестартирате превозното средство, ако не се извърши ресет, изискайте техническо обслужване
	E08	Повреда на ОР на контролера	Искане за техническо обслужване
Active EVO EVO SR	E01	Аномалия при свързване на мотора	Искане за техническо обслужване
	E02	Неизправност в MOS на устройството за управление	Искане за техническо обслужване
	E03	Неизправност на датчика на лоста на спирачките	Искане за техническо обслужване
	E04	Неизправност на лоста за ускорение	Искане за техническо обслужване
	E05	Защита ниско напрежение	Презаредете батерията, ако проблемът не бъде отстранен, потърсете техническа помощ
	E06	Грешка сигнал на управляващ модул	Искане за техническо обслужване

Active EVO EVO SR	E07	Защита от свръхнапрежение	Изключете превозното средство, изчакайте няколко минути преди да рестартирате превозното средство, ако не се извърши II ресет, изискайте техническо обслужване
	E09	Аномалия на блока на мотор	Изключете превозното средство, проверете и отстранете евентуални налични пречки, ако не бъде отстранен, изискайте техническо обслужване
1210 Comfort AS	E01	Неизправност на мотора	Искане за техническо обслужване
	E02	Неизправност в MOS на устройството за управление	Искане за техническо обслужване
	E03	Неизправност в датчик на лост на спирачка	Искане за техническо обслужване
	E04	Неизправност при ускоряване	Искане за техническо обслужване
	E05	Защита ниско напрежение	Презаредете батерията, ако проблемът не бъде отстранен, потърсете техническа помощ
	E06	Грешка сигнал на управляващ модул	Искане за техническо обслужване
	E07	Защита от свръхнапрежение	Изключете превозното средство, изчакайте няколко минути преди да рестартирате превозното средство, ако не се извърши II ресет, изискайте техническо обслужване
	E08	Повреда на ОР на контролера	Искане за техническо обслужване

13. Отговорност и общи условия на гаранцията

Водачът поема всички рискове, свързани с неизползването на каска и други защитни устройства.

Водачът има задължението да спазва действащите местни разпоредби по отношение на:

1. минимална възраст, разрешена за водача,
2. ограничения за типа водачи, които могат да използват продукта
3. всички други аспекти, свързани с регламенти

Водачът е длъжен също така да поддържа продукта чист и в перфектно състояние на ефективност и поддръжка, да извършва внимателно проверките за безопасност на негова отговорност, както е описано в предходните раздели, да не подправя продукта по никакъв начин и да съхранява цялата документация, свързана с поддръжката.

Фирмата не носи отговорност за щети, причинени и не причинени и по никакъв начин не носи отговорност за щети, причинени на имущество или лица, в случаите, когато:

- продуктът се използва неправилно или не отговаря на инструкциите в ръководството за употреба;
- продуктът, след закупуване, е променен или подправен във всички или някои от неговите компоненти.

В случай на неизправност на продукта поради причини, които не се дължат на неправомерно поведение на водача и в случай, че желаете да се запознаете с общите условия на гаранцията, моля, свържете се с търговеца или посетете www.platum.com/en/argento-e-mobility/

Винаги се изключват от обхвата на Правната гаранция на Продуктите, евентуални повреди или неизправности, причинени от случайни събития и/или дължащи се на отговорност на Кулувача или от употреба на Продукта, която не съответства на предвидената употреба и/или на разпоредбите на техническата документация, приложена към Продукта, или поради липса на настройка на механичните части, естествено износване на носещите материали или причинени от грешки в сглобяването, липса на поддръжка и/или тяхната употреба, които не отговарят на инструкциите.

Например, трябва да се счита, че следните елементи са изключени от правната гаранция, свързана с Продуктите:

- щетите, причинени от сблъсъци, случайни падания или удари, пробиви;
- щетите, дължащи се на употреба, излагане или разполагане в неподходяща среда (напр. наличие на дъжд и/или кал, излагане на влажност или прекомерен източник на топлина, контакт с пясък или други вещества)
- щетите, причинени от липса на настройка за въвеждане в експлоатация и/или поддръжка на механични части, механични дискови спирачки, кормило, гуми и др.; неправилен монтаж и/или неправилно сглобяване на части и/или компоненти
- естественото износване на материали, подлежащи на износване: механични дискови спирачки (напр. подложки, клещи, дискове, кабели), гуми, платформи, уплътнения, лагери, LED светлини и крушки, стойки, копчета, калници, гумени части (платформа), кабелни съединители, маски и легила и др.;
- неправилна поддръжка и/или неправилно използване на акумулатора на Продукта;
- подправяне и/или форсиране на части от продукта;
- поддръжка или неправилна модификация на Продукта;
- неправилното използване на Продукта (напр. прекомерно натоварване, използване в състезания и/или за търговски дейности по отдаване под наем или отдаване под наем);
- поддръжка, ремонт и/или технически интервенции върху Продукта, извършвани от неупълномощени трети лица;
- щети на Продуктите, произтичащи от транспортиране, ако се извършват от Кулувача;
- щети и/или дефекти от употребата на неоригинални резервни части.

Моля, консултирайте последната версия на гаранционните условия, достъпна на сайта www.platum.com/en/assistance/

**ВНИМАНИЕ**

Обработка на излязло от употреба електрическо или електронно оборудване (приложимо във всички държави от Европейския съюз и в други европейски системи със система за разделно събиране)

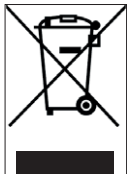

Този символ върху продукта или върху опаковката показва, че този продукт не трябва да се третира като домакински отпадък, а трябва да бъде предаден в съответния събирателен пункт за рециклиране на електрическо и електронно оборудване (RAEE).

Като се погрижите за правилното изхвърляне на този продукт, вие ще помогнете за предотвратяването на възможни негативни последици за околната среда и за здравето, които могат да настъпят в следствие на неподходящо изхвърляне. Рециклирането на материали спомага за опазването на природните ресурси.

За по-дetailed информация относно рециклирането и обезвреждането на този продукт можете да се свържете с местната служба за обезвреждане на отпадъци или с търговския обект, където сте го закупили.

Във всички случаи и е необходимо да се извърши унищожаването в съответствие с действащите разпоредби в Държавата на покупката.

По-специално, потребителите са задължени да не изхвърлят електрическото и електронно оборудване като битови отпадъци, но трябва да участват в разделното събиране на този вид отпадъци чрез два метода на предаване.

- В общинските събирателни центрове (наречани още Еко-площадки, екологични острови), директно или чрез общинските събирателни служби, където има такива;
- В пунктовете за продажба на ново електрическо и електронно оборудване.

Тук могат да се предадат безплатно електрически-електронни уреди с малки размери (с най-дългата страна под 25 cm), докато тези с по-големи размери, могат да бъдат предадени в режим 1 км 1, следователно се предава старият продукт в момента на закупуването на нов със същите функции.

Освен това, режимът 1 км 1, винаги е гарантиран по време на закупуването от потребителя на ново електрическо или електронно оборудване, независимо от размера на оборудването.

В случай на неправилно изхвърляне на електрическо или електронно оборудване, могат да се прилагат санкциите, предвидени от действащото законодателство в областта на опазването на околната среда (италианското законодателство, необходимо е да се проверят действащите разпоредби в страната на използване/ изхвърляне на превозното средство).

Когато електрическото или електронно оборудване съдържа батерии или акумулатори, те трябва да бъдат отстранени и да подлежат на специфично разделно събиране.

**ВНИМАНИЕ**

Обработка на изразходваните батерии (приложима във всички държави от Европейския съюз и в други европейски системи със система за разделно събиране)



Този символ върху продукта или върху неговата опаковка посочва, че продуктът не може да бъде считан за обикновен битов отпадък. При някои видове батерии, този символ може да се използва в комбинация с химичен символ.

Добавят се химически символи за живак (Hg) или олово (Pb), ако батерията съдържа повече от 0.0005% живак или 0.004% олово.

Като се погрижите за правилното изхвърляне на батериите, вие ще помогнете за предотвратяването на възможни негативни последици за околната среда и за здравето, които могат да настъпят в следствие на неподходящо изхвърляне. Рециклирането на материали спомага за опазването на природните ресурси. При продукти, които от съображения за безопасност, производителност или защита на данните изискват фиксирана връзка с вътрешна батерия/акумулатор, те трябва да бъдат заменени само от квалифициран обслужващ персонал.

Предайте продукта в края на срока му на годност в пунктове за събиране, подходящи за изхвърляне на електрическо и електронно оборудване: това гарантира, че батерията вътре също се третира правилно.

За по-дetailed информация относно изхвърлянето на изразходената батерия или продукт, можете да се свържете с местната служба за обезвреждане на отпадъци или с търговския обект, където сте го закупили.

Във всички случаи е необходимо да се извърши унищожаването в съответствие с действащите разпоредби в Държавата на покупката.

يسري هذا الدليل لأجهزة السكوترات الكهربائية التالية:

Active Bike, Active Sport, Argento by Pininfarina KPF,

Active EVO, EVO SR, 1210 Comfort AS

الفهرس

1. تعليمات السلامة
2. محتوى العبوة والتجميع
3. نظرة عامة على المنتج
4. الشحن وتنشيط البطارية
5. معلومات عن أدوات التحكم / لوحة التحكم
6. دليل سريع
7. الثني والنقل
8. مدة البطارية ومعدلات الأداء
9. الحفظ والصيانة والنظافة
10. تهيئة التطبيق PPA
11. الوثيقة الفنية
12. حل المشكلات
13. المسؤولية وشروط الضمان العامة

دليل الاستخدام
AR-MO-000002 REV. 0

ترجمة التعليمات الأصلية

نشكركم على اختياركم هذا المنتج.

بشأن المعلومات والدعم الفني والمساعدة ومن أجل الإطلاع على شروط الضمان العامة، اتصل بالموزع في منطقتك أو تفضل بزيارة الموقع

www.platum.com/en/argento-e-mobility

1. تعليمات السلامة

هام! اقرأ بعناية التعليمات التالية واتبعها قبل استخدام المنتج. احفظ هذا الدليل حتى تتمكن أنت أو المستخدمين الجدد من الرجوع إليه في المستقبل. خذ الوقت الكافي لتعلم قواعد الممارسة من أجل تفادي أي حادث خطير والذي يمكن أن يحدث في الأشهر الأولى. اتصل بالموزع في منطقتك لتلقي الدعم المناسب بشأن طرق الاستخدام الصحيحة للمنتج أو لتوجيهك إلى مؤسسة تدريب مناسبة.

تُعفى الشركة نفسها من أية مسؤولية مباشرة أو غير مباشرة ناتجة عن الاستخدام السيئ للمنتج وعن عدم الامتثال بما يتعلق بكل من لوائح الطرق والتعليمات الواردة في هذا الدليل والناتجة عن الحوادث والنزاعات الناشئة عن عدم الالتزام باللوائح وعن الإجراءات غير القانونية.

يجب استخدام هذا المنتج للأغراض الترفيهية ويجب استخدامه من قبل شخص واحد فقط ولا يجب استخدامه لنقل الركاب، وبالتالي لا يجوز استخدامه من قبل أكثر من شخص واحد في نفس الوقت.

لا تقم بأي طريقة من الطرق بتغيير الغرض من استخدام المركبة، هذا المنتج غير مناسب للقيام بالاكروبات أو المنافسات أو نقل الأشياء أو جر مركبات أو ملحقات أخرى.

يجب استخدام السكوتر الكهربائي بحذر، مع الالتزام دائماً بالقواعد المفروضة من قانون الطريق في بلد السير، من أجل تجنب الأخطار واتخاذ أقصى درجات العناية بنفسك وبالأخرين.

تنبيه



اشتراطات القيادة:

موديل السكوتر	Active Bike	Active Sport	Argento by Pininfarina KPF	Active EVO EVO SR	1210 Comfort AS
كود المنتج بدون أسهم	AR-MO-210001	AR-MO-210004	PI-MO-210001	-	-
كود المنتج شاملاً الأسهم	-	-	PI-MO-210002	AR-MO-210005 AR-MO-220001	-
طلبوضن مين نتائج منتجتملا دوكل ملرفلا	-	-	-	AR-MO-220004 AR-MO-230002	AR-MO-220002
الحد الأدنى للوزن (كجم)	30	30	30	30	30
الحد الأقصى للوزن (كجم)	120	120	100	100	120
الحد الأدنى للعمر*	14	14	14	14	14
الحد الأقصى للعمر*	65	65	65	65	65
الارتفاع (سم) الحد الأدنى	120	120	120	120	120
الارتفاع (سم) الحد الأقصى	200	200	200	200	200

* استخدام المنتج، اطلع على اللوائح المحلية السارية بشأن الحد الأدنى للسن المسموح به للقائد والقوود المتعلقة بنوع القائد الذي يجوز لهم استخدام المنتج وبشأن استخدام هذا النوع من المنتجات واتباعها. مستوى الضغط الصوي (الضوضاء) المنبعث الموزون A على أذن القائد أقل من 70 ديسيبل (A).

شكل بياني تحذيرات السلامة

من أجل تحديد رسائل السلامة في هذا الدليل، سيتم استخدام رموز الإشارة التصويرية التالية. إنها تقوم بوظيفة جذب انتباه القارئ/المستخدم من أجل تحقيق الاستخدام الصحيح والأمن للمنتج.

تنبيه



توخّ الانتباه

يوضح القواعد المطلوب الالتزام بها لتجنب إتلاف المنتج و/أو منع حدوث مواقف خطيرة.

خطر



المخاطر المتبقية

يوضح وجود أخطار والتي تسبب مخاطر متبقية والتي يجب على المستخدم أن يولي الانتباه لها لتفادي الإصابات أو الأضرار المادية.

تحذيرات عامة

تنبيه



من المهم أن تضع في اعتبارك أنه عند تواجدك في مكان عام أو على الطريق، حتى إذا اتبعت هذا الدليل بحذافيره، فإنك لست محصناً ضد الإصابات الناتجة عن الانتهاكات أو الإجراءات غير المناسبة المخذة تجاه مركبات أخرى أو عوائق أو أشخاص. يمكن أن يتسبب الاستخدام السيئ للمنتج أو عدم الالتزام بالتعليمات الواردة في هذا الدليل في حدوث أضرار جسيمة.

هذا المنتج عبارة عن عربة كهربائية. كلما زادت سرعة قيادتها، كلما طالت المسافة اللازمة للفرملة. يمكن أن تؤدي الفرملة الطارئة على الطرق الرلقة أو الموحلة أو المبللة أو المغطاة بالثلوج إلى انزلاق العجلات وفقدان التوازن. من الضروري الحفاظ على سرعات مناسبة ومسافة آمنة من المركبات الأخرى أو المشاة. يجب إيلاء المزيد من الانتباه عند القيادة على الطرق غير المعروفة. لا تفتح الحامل أثناء استخدام المنتج، يمكن أن ينشأ خطر حدوث أضرار شخصية جسيمة أو تلفيات شديدة بالمنتج.

تنبيه



على الطرق المبللة، تزيد مساحة الفرملة ويقل الالتصاق بالأرض بشكل ملحوظ بالمقارنة بالطرق الجافة!

قم بالقيادة بحذر أكبر، مع الالتزام بالمسافات!

من أجل سلامتك، ارتد دائماً الخوذة وواقيات الركبة وواقيات المرفق لحماية نفسك من حالات السقوط المحتملة ومن الإصابات أثناء قيادة المنتج. عند إعادة المنتج، اطلب من القائد ارتداء معدات السلامة وارشح له كيفية استخدام المركبة. من أجل تفادي الإصابات، لا تُعبر المنتج إلى أشخاص يجهلون كيفية استخدامه. ارتد دائماً الحذاء قبل استخدام المنتج.

يجب ألا يلعب الأطفال بالسكوتر أو بمكوناته، ولا يجب أن يُسمح لهم بإجراء عمليات التنظيف والصيانة.

عند قيادة المنتج، يجب إيلاء انتباه إلى عدم إفزاز الأطفال والمشاة. عند المرور من خلفهم، أبلغهم باستخدام الجرس وأبطئ السرعة باستخدام السرعة الصغرى البالغة 6 كم/ساعة.

تنبيه



معلومات التردد:

تعمل معدات نقل بيانات قفز التردد htooteulB* بين النطاقين 0004،2 جيجاهرتز و 5384،2 جيجاهرتز. الحد الأقصى لطاقة تردد الراديو المرسلة هو 001 ميغاوات.

تعليمات وتحذيرات بشأن السلوك أثناء القيادة

الشروط	الاستخدام المناسب/المحدد	استخدام غير مناسب
القائدون	واحد	عدة أشخاص، مع أطفال أو حيوانات
معدات السلامة	خوذة، وسادات حماية الركبة، وسادات حماية الكوع والسترة العاكسة للضوء.	لا توجد معدات

الشروط	الاستخدام المناسب/المحدد	استخدام غير مناسب
الفحص قبل القيادة	قبل كل استخدام، افحص الفرامل وتأكد من عدم تأكلها، افحص ضغط الإطارات (انظر إلى جانب الإطار للتعرف على القيمة الموصى بها)، تأكد من عدم تأكل العجلات، افحص المُسرِّع والأسهم والمصاييح وحالة شحن البطارية. إذا لاحظت ضوضاء غير معتادة أو أي خلل، لا تستخدم المنتج واتصل بالموزع في منطقتك أو خدمة الدعم الفني المعتمدة	عدم فحص المنتج مطلقاً قبل القيادة استخدام المنتج مع وجود ضوضاء وأوجه خلل
السير مع دفع المنتج	عدم الإسراع الدفع أثناء السير على خطوط عبور المشاة في مناطق المشاة إن كانت غير مزودة بخطوط عبور المشاة (6 كم/ساعة) في المناطق شديدة الازدحام	الضغط على المُسرِّع قيادة العربة على خطوط عبور المشاة قيادة المركبة في مناطق المشاة إن كانت غير مزودة بخطوط عبور المشاة (6 كم/ساعة) قيادة العربة في المناطق شديدة الازدحام
في وضع الوقوف	يجب أن يتمكن الشخص الذي يقود هذا المنتج بإسناد كلتا قدميه على الأرض بسهولة مع الإمساك بالمقود على ارتفاع صحيح لا تعلق أي شيء في المقود	عدم القدرة على الحفاظ على المنتج ثابتاً ومتوازياً. الجلوس على المنتج أثناء السير أو في وضع الوقوف تسبب الأشياء المعلقة بالمقود عدم الاستقرار ويمكن أن تسبب إعاقة أثناء المناورة
	قم بالقيادة بكتنا يدك على المقود. لا تستخدم أجهزة مثل الهواتف والساعات الذكية ومشغلات الموسيقى وساعات الرأس القيادة بكتنا القدمين على المنصة بطريقة مريحة وأمنة	قيادة بيدٍ واحد فقط أو بدون اليدين استخدام أجهزة مثل الهواتف والساعات الذكية ومشغلات الموسيقى وساعات الرأس القيادة بقدم واحدة أو بالقدمين خارج المنصة يُحظر وضع وتركيز الوزن على حاجز الطين الخلفي.
	القيادة بالخوذة ومعدات الحماية القيادة على طرق يسهل الوصول إليها وناعمة ومكتنزة، تجنب المناطق ذات المرور الكثيف أو المناطق شديدة الازدحام: على سبيل المثال، المضمار المخصص للدراجات، الأسطح ذات الأرضية الناعمة	القيادة بدون الخوذة ومعدات الحماية القيادة على الطرق السريع والطرق ذات المسافات الطويلة القيادة على الطرق شديدة الازدحام القيادة على الأرضية القيادة في المناطق شديدة الازدحام القيادة على الطرق الوعرة جداً القيادة بالقرب من: الوديان والجروف والموانئ والبحر والأنهار
القيادة في الظروف الطبيعية	الترمز باللوائح المحلية السارية وقانون الطرق انظر دائماً إلى الأمام وانتبه إلى جميع العقبات والمركبات والمشاة القريبين غير الاتجاه بعد التأكد من أن الغير قد شاهدك وأبطئ سرعتك في جميع الحالات، اطلع مقدماً إلى المسار وخفف سرعتك مع الالتزام بقانون الطريق واحترام الأكثر ضعفاً استخدم دائماً إشارات الاتجاه إن توفرت على المنتج	عدم الالتزام باللوائح السارية وقانون الطرق السرود أثناء القيادة تغيير الاتجاه فجأة أثناء السير بسرعة عالية دون التأكد من أن الغير قد شاهدك الكبح والانعطاف في نفس الوقت يجعل المركبة غير مستقرة عدم استخدام إشارات الاتجاه
	الإبطاء في وجود المشاة استخدام خطوط عبور المشاة في مناطق المشاة (6 كم/ساعة) أبلغ عن تواجدك باستخدام الجرس	أسرع أو حافظ على السرعة ثابتة في وجود المشاة القيادة بدون استخدام خطوط عبور المشاة في مناطق المشاة (6 كم/ساعة) عدم الإبلاغ عن تواجدك باستخدام الجرس

الشروط	الاستخدام المناسب/المحدد	استخدام غير مناسب
ظروف الطريق غير المنتظمة؛ مطبات صناعية/دزج/سطح الطريق وعر	القيادة بسرعة معتدلة اتن ركبتك قليلاً لامتصاص أفضل للصدمات عند عبور سطح غير منتظم.	القيادة بسرعة عالية الإسراع فوق المطبات والخُفر، النزول على الدزج، القفز فوق العوائق، الصعود على الأرصفة، القيادة بصلابة.
السلوك: في المنعطف، في المنحدر، في وجود عوائق ومركبات ومشاة قريبين	حافظ على مسافة آمنة توقف عن الإسراع قم بالكبح والتباطؤ القيادة على سرعة معتدلة والفرملة بطريقة آمنة إيلاء الانتباه للأبواب والعقبات الأخرى الموجودة على ارتفاع	عدم الالتزام بالمسافة الآمنة الإسراع القيادة بسرعة عالية، الكبح المفاجئ المرور تحت العقبات المرتفعة
ظروف الرؤية	قم بالقيادة فقط في حالة وجود ضوء كافي للقيادة بطريقة آمنة. في حالة القيادة في ظروف الإضاءة غير المواتية (من نصف ساعة بعد غروب الشمس، طوال فترة الظلام وأيضاً أثناء النهار، إذا كانت الظروف الجوية تمنع رؤية الطريق أو إذا كنت تمر داخل أنفاق) نذكرك بتشغيل المصابيح الموجودة على المنتج وارتداء سترة أو حمالات عاكسة.	القيادة في ظروف الإضاءة غير المواتية والمصابيح مطفأة مع عدم استخدام سترة أو حمالات عاكسة.
ظروف الطقس	القيادة في الحالات الجوية المثالية (بدون مطر)	القيادة في الحالات المعاكسة: تحت المطر، وعندما تثلج السماء، وفي حالة وجود جليد أو طين في الشوارع، وعند هبوب رياح قوية، وفي حالة الضباب.
الزّكن	في المناطق المخصصة دون إعاقه حركة المركبات والمشاة على الأسطح الملساء، مع التأكد من الاستقرار أطفئ المنتج واستخدم دائماً جهازاً مضاداً للسرقة استخدم الحامل المرؤد	في أي مكان، مع إعاقه حركة المركبات والمشاة على أسطح وعرة وبدون التأكد من الاستقرار ترك المنتج قيد التشغيل، دون مراقبة وبدون جهاز مضاد للسرقة
ممارسة الرياضات الخطرة/الأكروبات	لا	نعم القيادة بالقرب من: الوديان والجروف والموانئ والبحر والأنهار القيادة فوق البرك التسابق مع المركبات الأخرى
تعريض المنتج لصدمات قوية	لا	نعم الارتقاء فوق الأشياء أو الأشخاص، الارتقاء من على الدزج أو من الأعلى

ماذا تفعل بعد السقوط:

تأكد من أن ذراع المُسرّع يعمل بشكل صحيح. للقيام بذلك، قم بالإسراع والإبطاء لأكثر من مرة. تأكد دائماً من أن الفرامل تعمل بشكل صحيح. للقيام بذلك، انزل عن المنتج، ادفع المنتج للأمام وقرم بالفرملة من أجل التأكد من أنه يستجيب للأوامر. تأكد من أن جميع مكونات المركبة في مكانها ومثبتة بطريقة آمنة. افحص تآكل وضغط الإطارات (انظر إلى جانب الإطار للتعرف على القيمة الموصى بها). تحقق من عدم تآكل الفرامل والكابلات.

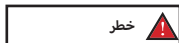





قد تصبح الفرامل ساخنة أثناء الاستخدام. لا تلمسها بعد الاستخدام.

2. محتوى العبوة والتجميع

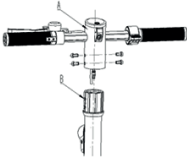
المنتج مُجمّع، سيتم تركيب المقود بواسطة المسامير المخصصة لها الواردة في العبوة.

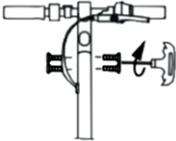
تركيب المقود	في العبوة	صورة مرجعية	الموديل
 <p>قمر بتركيب المقود على ذراع التوجيه مع ربط الذراع</p> 	<p>شاحن البطارية</p> <p>كابل الشحن</p> <p>العجلة / حاجز الطين الكشاف / المصباح الأمامي</p> <p>1 مسمار، 1 صامولة، 2 حلقة معدنية</p> <p>مفتاح ألن 5</p> <p>مفتاح صواميل 8-10</p> <p>2 مفتاح بدء التشغيل</p>		<p>Active Bike</p>
	<p>شاحن البطارية</p> <p>كابل الشحن</p> <p>7 مسامير M4</p> <p>مفتاح ألن 2.5</p> <p>مفتاح ألن 4 و 5</p> <p>وصلة تهئية لنفخ الإطارات</p> <p>حلقة نظام الغلق</p>		<p>Active Sport</p>
 	<p>شاحن البطارية</p> <p>كابل الشحن</p> <p>2 مسامير M5 و 2 من الحلقات المعدنية</p> <p>مفتاح ألن 3</p>		<p>Argento by Pininfarina KPF</p>

	<p>شاحن البطارية كابل الشحن 4 مسامير M4 مفتاح أن 4</p>		<p>Active EVO EVO SR</p>
	<p>شاحن البطارية بكابلات الشحن 4 مسامير 5 أمتار مفتاح أن 3</p>		<p>1210 Comfort AS</p>

الخطوات:

- أخرج المنتج من العبوة
- افتح الحامل وتأكد من استقرار المنتج

إرشادات استخدام **Active Sport**

- افتح ذراع التوجيه الخاص بالمقود وثبته عن طريق غلق رافعة آلية الغلق
- قم بتوصيل كابل الطاقة الخاص بالشاشة بنظام الكابلات الرئيسي
- قم بتركيب المقود على ذراع التوجيه (لا تسحق الكابلات)
- أحكم ربط المسامير على ذراع التوجيه بواسطة المفتاح المرفق
- قم بتركيب حلقة نظام الغلق
- قم بتنفيذ ضبط آلية غلق ذراع التوجيه*

تعليمات Argento by Pininfarina KPF

- افتح ذراع التوجيه الخاص بالمقود وثبته عن طريق غلق رافعة آلية الغلق
- قم بتوصيل كابل الطاقة الخاص بالشاشة بنظام الكابلات الرئيسي
- قم بتركيب المقود على ذراع التوجيه (لا تسحق الكابلات)
- أحكم ربط المسامير على ذراع التوجيه بواسطة المفتاح المرفق
- قم بتنفيذ ضبط آلية غلق ذراع التوجيه*

تعليمات Active EVO / EVO SR

- افتح ذراع التوجيه الخاص بالمقود وثبته عن طريق غلق رافعة آلية الغلق
- قم بتوصيل كابل الطاقة الخاص بالشاشة بمجموعة الكابلات الرئيسية (إن لزم الأمر)
- قم بتركيب المقود على ذراع التوجيه (لا تسحق الكابلات)
- أدخل المسامير وأحكم ربطها على ذراع التوجيه بواسطة المفتاح المرفق
- قم بتنفيذ ضبط آلية غلق ذراع التوجيه* (إن لزم الأمر)

1210 Comfort AS تامين لعت

- افتح ذراع التوجيه الخاص بالمقود وثبته عن طريق غلق رافعة آلية الغلق
- قم بتوصيل كابل الطاقة الخاص بالشاشة بمجموعة الكابلات الرئيسية (إن لزم الأمر)
- قم بتركيب المقود على ذراع التوجيه (لا تسحق الكابلات)
- أحكم ربط المسامير على ذراع التوجيه بواسطة المفتاح المرفق
- قم بتنفيذ ضبط آلية غلق ذراع التوجيه* (إن لزم الأمر)

* الضبط	صورة مرجعية	الموديل
<p>يوجد على الجزء الخارجي من الآلية مسمار بتجويف سداسي. إذا تبين أن عمود التوجيه الخاص بالمقود غير مستقر بعد الإغلاق، اضبط مسمار الآلية عن طريق ربطه أو فكّه بما يكفي لزيادة استقرار عمود التوجيه.</p>		<p>Active Sport</p>
<p>داخل الآلية يوجد مسمار سداسي. إذا تبين أن عمود التوجيه الخاص بالمقود غير مستقر بعد الإغلاق، اضبط مسمار الآلية عن طريق ربطه أو فكّه بما يكفي لزيادة استقرار عمود التوجيه.</p>		<p>Argento by Pininfarina KPF</p>
<p>داخل الآلية يوجد مسمار سداسي. إذا تبين أن عمود التوجيه الخاص بالمقود غير مستقر بعد الإغلاق، اضبط مسمار الآلية عن طريق ربطه أو فكّه بما يكفي لزيادة استقرار عمود التوجيه.</p>		<p>Active EVO EVO SR</p>
<p>داخل الآلية، يوجد مسمار سداسي. إذا تبين أن عمود التوجيه الخاص بالمقود غير مستقر بعد الإغلاق، اضبط مسمار محور الآلية عن طريق ربطه أو فكّه بما يكفي لزيادة استقرار عمود التوجيه.</p>		<p>1210 Comfort AS</p>

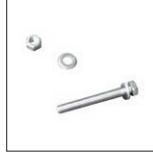

الخطوات:

1. أخرج العجلة الأمامية من العبوة
2. قم بترك وإزالة نظام التحرير السريع من العجلة الأمامية
3. قم بتوصيل نظام التحرير السريع بالشوكية
4. أخرج حاجز الطين الأمامي والمصباح وتثبيتهما بالمسمار والصامولة والحلقات المعدنية المرفقة
5. أحكم ربط قضبان حاجز الطين على الشوكية
6. تأكد من أن الكمامة لا تلمس القضيب
7. قم بتنفيذ ضبط آلية غلق ذراع التوجيه

تنبيه



قم بتجميع المنتج على نحو صحيح. إذا تبين، أثناء التجميع، وجود أي عيب في التصنيع أو أن الخطوات غير واضحة أو إذا واجهت صعوبات في التجميع نفسه أو في عمليات الضبط، لا تفقد بقيادة المركبة واتصل بالموزع في منطقتك أو تفصل بزيارة الموقع www.platum.com/en/argento-mobility لتلقي الدعم الفني.

لا تستخدم ملحقات و/أو أجزاء إضافية غير معتمدة من الشركة المصنعة.

أبني الأطفال بعيداً عن الأجزاء البلاستيكية (بما في ذلك مواد التغليف) والأجزاء الصغيرة التي يمكن أن تؤدي إلى الاختناق.

يُحظر تعديل أو تحويل المنتج أو أجزائه بأي طريقة من الطرق، قد يؤدي ذلك إلى الإضرار بالكفاءة والهيكل والتسبب في أضرار. تخلص من أية حواف حادة ناتجة عن الاستخدام غير المناسب أو الكسور أو التغيرات اللاحقة بالمنتج. إذا تبين وجود أي عيب في التصنيع أو إذا اكتشفت ضوضاء غير معتادة أو أي خلل، لا تقم بقيادة المركبة واتصل بالموزع في منطقتك أو تفصل بزيارة الموقع www.platum.com/en/argento-mobility لتلقي الدعم الفني.

3. نظرة عامة على المنتج

يهدف التطوير التكنولوجي المستمر، تحفظ الشركة المصنعة بالحق في تعديل المنتج دون إشعار مسبق ودون أن يتم تحديث هذا الدليل أوتوماتيكياً. لمزيد من المعلومات ومن أجل الإطلاع على عمليات المراجعة الخاصة بهذا الدليل تفضل بزيارة الموقع www.platum.com/en/argento-e-mobility

Active Bike

1. ذراع الفرملة الخلفي
2. الشاشة
3. المُسرِّع
4. قفل الإشعال
5. ضبط محور عمود التوجيه
6. محور عمود التوجيه
7. آلية الطي
8. حدود التحميل
9. المنصة
10. المصباح
11. عجلة المحرك
12. مكبح فرصي
13. الهيكل
14. الحامل
15. العجلة الحرة
16. مكبح فرصي
17. الكشاف
18. رافعة آلية الطي
19. الجرس
20. زر المصابيح
21. ذراع الفرملة الأمامية
22. ذراع المقبض



Active Sport



1. الجرس
2. ذراع الفرملة
3. مشبك نظام الغلق
4. رافعة آلية الطي
5. المنصة
6. خطاف الغلق
7. المصباح
8. مكبح فرصي
9. العجلة الحرة
10. شوكة التخميد الخلفية
11. إشارات الانعطاف
12. الحامل
13. حدود التحميل
14. الهيكل
15. عجلة المحرك
16. شوكة التخميد الأمامية
17. الكشاف
18. المُسرِّع

Active Sport



1. المُسرِّع
2. الشاشة
3. مشبك نظام الغلق
4. أداة التحكم في مؤشرات الاتجاه
5. رافعة الفرملة
6. منفذ الشحن
7. المنصة
8. خطاف الغلق
9. شوكة التخמיד الخلفية
10. المحرك والفرملة الإلكترونية
11. الحامل
12. الهيكل
13. مكبح أسطواني
14. الشوكة الأمامية
15. رافعة آلية الطي
16. الكشاف

Active EVO / EVO SR

1. الشاشة
2. زر متعدد الوظائف
3. رافعة الفرامل الكهربائية (EVO SR)
4. أداة التحكم في مؤشرات الاتجاه
5. خطاف قفل عمود المقود
6. رافعة الفرملة
7. كابل الفرملة
8. المنصة
9. واطي الطين الخلفي
10. مشبك غلق قضيب المقود
11. المصباح
12. عجلة المحرك الخلفية
13. ميناء الشحن
14. الحامل
15. فرامل أمامية
16. العجلة الأمامية
17. آلية قفل الرافعة
18. خطاف الغلق
19. الكشاف
20. المقايض
21. المُسرِّع
22. قفل مركب (AR-MO-230002 فقط)



1. المُسرِّع
2. مشبك غلق عمود التوجيه
3. دعم الهاتف الذكي
4. مؤشرات الاتجاه
5. ذراع الفرامل مع جرس مدمج
6. الكشاف
7. رافعة آلية الطي
8. واقي الطين الأمامي
9. عجلة حرة مع فرامل أسطوانية
10. حجيرة البطارية
11. منفذ الشحن
12. عجلة المحرك مع فرامل أسطوانية
13. المصباح
14. واقي الطين الخلفي
15. خطاف غلق مود التوجيه
16. المنصة
17. قفل بمجموعات رقمية
18. الشاشة
19. مؤشرات الاتجاه
20. ذراع الفرملة



تعليمات القفل بالمجموعات الرقمية (AR-MO-220002-AR-MO-230002)

كلمة المرور المضبوطة مسبقاً: 0000

(A) تخصيص المجموعة الرقمية: تأكد من إدخال المجموعة الرقمية الحالية بطريقة صحيحة، ثم لنقل مفتاح اختيار التعديل واضبط المجموعة الرقمية الجديدة المرغوب بها، أخيراً، أعد مفتاح اختيار التعديل إلى (B) في الاتجاه المشار إليه برمز المثلث الموضوح الأسفل.

استخدام القفل: إذا كانت المجموعة الرقمية المُدخلة صحيحة، اسحب الكلاّب الفولاذية من عمود التوجيه الخاص بالسكوتر. قم بتغيير المجموعة الرقمية (C) أدرك الكلاّب حول عمود أو حول شيء ثابت وأدخله في التفتاب المقرر له على القفل بشكل عشوائي لنقله. بمجرد تنشيط القفل، لن يصبح من الممكن الضغط على زر إلغاء القفل.

حتى يتم إعادة إدخال المجموعة الرقمية الصحيحة (D) لإلغاء القفل.

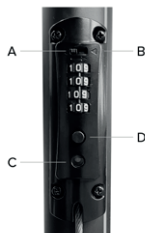

Argento by Pininfarina KPF

التعليمات: عند الاستخدام الأول، اشحن المنتج بنسبة 100%. تأكد من جفاف المنتج وشاحن البطارية ومنفذ الشحن.

افتح الحامل.
أطفئ السكوتر الكهربائي.

الموديل	صورة مرجعية	التعليمات
Active Bike		<ul style="list-style-type: none"> - أزل الغطاء المطاطي من على منفذ الشحن - قم بتوصيل الشاحن بمقبس الشحن ثم بمقبس التيار الكهربائي. - عند اكتمال شحن المنتج، تحول اللمبة الموجودة على الشاحن من اللون الأحمر (قيد الشحن) إلى اللون الأخضر (اكتمل الشحن). - بعد الشحن، أعد غلق الغطاء المطاطي لمنفذ الشحن - افصل الشاحن من مقبس التيار الكهربائي
Active Sport		<ul style="list-style-type: none"> - أزل الغطاء المطاطي من على منفذ الشحن - قم بتوصيل الشاحن بمقبس الشحن ثم بمقبس التيار الكهربائي. - عند اكتمال شحن المنتج، تحول اللمبة الموجودة على الشاحن من اللون الأحمر (قيد الشحن) إلى اللون الأخضر (اكتمل الشحن). - بعد الشحن، أعد غلق الغطاء المطاطي لمنفذ الشحن - افصل الشاحن من مقبس التيار الكهربائي

<ul style="list-style-type: none"> - أزل الغطاء المطاطي من على منفذ الشحن - قم بتوصيل الشاحن بمقبس الشحن ثم بمقبس التيار الكهربائي. - عند اكتمال شحن المنتج، تتحول اللمبة الموجودة على الشاحن من اللون الأحمر (قيد الشحن) إلى اللون الأخضر (اكتمل الشحن). - بعد الشحن، أعد غلق الغطاء المطاطي لمنفذ الشحن - افصل الشاحن من مقبس التيار الكهربائي 		<p style="text-align: center;">Argento by Pininfarina KPF</p>
<ul style="list-style-type: none"> - أزل الغطاء المطاطي من على منفذ الشحن - قم بتوصيل الشاحن بمقبس الشحن ثم بمقبس التيار الكهربائي. - عند اكتمال شحن المنتج، تتحول اللمبة الموجودة على الشاحن من اللون الأحمر (قيد الشحن) إلى اللون الأخضر (اكتمل الشحن). - بعد الشحن، أعد غلق الغطاء المطاطي لمنفذ الشحن - افصل الشاحن من مقبس التيار الكهربائي 		<p style="text-align: center;">Active EVO EVO SR</p>
<ul style="list-style-type: none"> - أزل الغطاء المطاطي من على منفذ الشحن. - قم بتوصيل شاحن البطارية بمقبس التيار الكهربائي ثم بمنفذ الشحن في السكوتر الكهربائي. - عند اكتمال شحن المنتج، تتحول اللمبة الموجودة على الشاحن من اللون الأحمر (قيد الشحن) إلى اللون الأخضر (اكتمل الشحن). - بعد الشحن، أعد إدخال الغطاء المطاطي في منفذ الشحن - افصل الشاحن من منفذ شحن السكوتر الكهربائي ثم من مقبس التيار الكهربائي. 		<p style="text-align: center;">1210 Comfort AS</p>

من أجل إعادة شحن هذا المنتج، لا تستخدم إلا الشاحن المرفق.

مدة الشحن	الجهد الناتج	موديل شاحن البطاريات	الموديل
6 ساعة	42 فولت - 2 أمبير	XHK-800B-4220	Active Bike
7 ساعة	63 فولت 1.8 أمبير	XVE126-6300180	Active Sport
5 ساعة	42 فولت - 2 أمبير	HLT-180-4202000	Argento by Pininfarina KPF
4 ساعة	42 فولت - 1.5 أمبير	FY0634201500	Active EVO / EVO SR
6 h	42V - 2A	XVE083-4200200	1210 Comfort AS

يمكن أن يتسبب استخدام نوع آخر من الشاحن في تلف المنتج أو يؤدي إلى مخاطر محتملة أخرى.

لا تشحن المنتج أبداً بدون مراقبة، لا تقم بتشغيل الجهاز أثناء شحنه.

بعد كل استخدام، أعد شحن البطارية بالكامل من أجل إطالة العمر التشغيلي الخاص بها. لا تشحن المنتج فوراً بعد الاستخدام. اترك المنتج ليبرد لمدة ساعة على الأقل قبل الشحن.

يجب عدم شحن المنتج لفترات طويلة. يؤدي الشحن المفرط إلى التقليل من عمر البطارية ويؤدي إلى مخاطر إضافية محتملة.

يُصح بعدم السماح بأن تفرغ بطارية المركبة تماماً من أجل تفادي إتلاف البطارية.

يؤدي الغياب الطويل للشحن إلى ضرر لا يمكن إصلاحه ولا يغطيه الضمان المحدود. بمجرد حدوث التلف، لا يمكن إعادة شحن البطارية (يُحظر تفكيك البطارية من قبل عمالة غير مؤهلة، حيث قد يؤدي ذلك إلى حدوث صعقات كهربائية أو ماس كهربائي أو حتى حوادث كبيرة تفسد السلامة). في حالة غيابكم لفترة معينة، على سبيل المثال لقضاء الاجازات، وتم إسناد الجهاز إلى الغير، اتزكه في حالة شحن جزئي (20% - 50% من الشحن)، وليس مشحوناً بالكامل.

بصفة منتظمة، قم بإجراء فحص بصري للشاحن وكابلات الشاحن. إذا ظهرت أضرار واضحة على كابل الشاحن، فلا تستخدمه لتجنب المزيد من الأضرار و/أو المخاطر، يرجى الاتصال بنا لاستبداله.

تحذيرات بشأن البطارية

البطاريات مكونة من خلايا من أيونات الليثيوم وعناصر كيميائية خطيرة على الصحة والبيئة. لا تستخدم المنتج إذا كان يُصدر رائحة أو مواد أو حرارة مفرطة. لا تتخلص من المنتج أو من البطارية مع المخلفات المنزلية. يتحمل المستخدم النهائي المسؤولية عن التخلص من الأجهزة الكهربائية والإلكترونية والبطاريات طبقاً لجميع اللوائح السارية.

تجنب استخدام البطاريات المستعملة و/أو المعيبة و/أو غير الأصلية أو الخاصة بموديلات أو علامات تجارية أخرى.

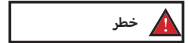

لا تترك البطارية بالقرب من النار أو مصادر الحرارة. خطر الحريق أو الانفجار.

لا تفتح البطارية ولا تفككها ولا تضرب البطارية أو تلثفها أو تنفثها أو تلصق أشياء بها.

لا تلمس أي مواد تتسرب من البطارية، نظراً لأنها تحتوي على مواد خطيرة.

لا تترك الأطفال أو الحيوانات تلمس البطارية.

لا تُفِط في شحن البطارية أو تُجرى عليها دائرة قصيرة. خطر الحريق أو الانفجار.

لا تغمر البطارية أو تعرضها للماء أو للمطر أو لأيّة مواد سائلة أخرى.

لا تعرض البطارية لأشعة الشمس المباشرة أو الحرارة أو البرودة الشديتين (على سبيل المثال، لا تترك المنتج أو البطارية في سيارة تحت ضوء الشمس المباشر لفترة طويلة من الوقت) ولا تعرضها لبيئة تحتوي على غازات متفجرة أو أسنة اللمب.

لا تنقل البطارية ولا تخزنها مع أشياء معدنية مثل دبائيس الشعر والفلايت، الخ. قد يؤدي التلامس بين الأشياء المعدنية ونقاط التلامس بالبطارية إلى حدوث ماس كهربائي والذي يؤدي إلى إصابات جسدية أو الوفاة.

Active Bike	
<p>قفل الإشعال (A): من أجل إشعال/إطفاء الشاشة، أدخل المفتاح في قفل الإشعال وأدر المفتاح إلى اليمين.</p> <p>زر الوظيفة (B): اضغط لفترة وجيزة لمرة واحدة على المفتاح (B) من أجل اختبار مستوى السرعة المرغوب به.</p> <p>المُسرِّع (C): أدر المقبض نحو الأسفل من أجل الإسراع.</p> <p>الفرملة الأمامية (D): اجذب الذراع من أجل الكبح</p> <p>الفرملة الخلفية (E): اجذب الذراع من أجل الكبح</p> <p>المصباح: اضغط 1 مرة على الزر (F) من أجل إشعالها/إطفاءها.</p> <p>الجرس: اضغط 1 مرة على الزر (G) من أجل تشغيله</p>	
Active Sport	
<p>المُسرِّع (A): اضغط نحو الأسفل من أجل الإسراع.</p> <p>زر التشغيل (B): اضغط عليه من أجل تشغيل/إطفاء المنتج.</p> <p>رافعة الفرملة (C): قمر بشد الرافعة من أجل الفرملة</p> <p>تغيير مستوى السرعة: اضغط 2 مرة على المفتاح (B) من أجل اختبار المستوى المرغوب به.</p> <p>الكشافات: اضغط 1 مرة على الزر (B) من أجل إشعالها/إطفاءها.</p> <p>الجرس: اضغط 1 مرة على الزر (D) من أجل تشغيله</p>	
Argento by Pininfarina KPF	
<p>المُسرِّع (A): اضغط نحو الأسفل من أجل الإسراع.</p> <p>زر التشغيل (B): اضغط عليه من أجل تشغيل/إطفاء المنتج.</p> <p>رافعة الفرملة (C): قمر بشد الرافعة من أجل الفرملة</p> <p>تغيير مستوى السرعة: اضغط 1 مرة على المفتاح (B) من أجل اختبار المستوى المرغوب به.</p> <p>اضغط سريعاً 3 مرات متتالية من أجل التغيير من كمر/ساعة إلى ميل بالساعة.</p> <p>اضغط سريعاً 4 مرات متتالية من أجل التغيير من ODO إلى TRIP.</p> <p>الكشافات: اضغط 2 مرة على الزر (B) من أجل إشعالها/إطفاءها.</p> <p>الجرس: اضغط 1 مرة على الزر (D) من أجل تشغيله</p>	 <p>تشغيل إشارات الانعطاف (إذا ما كانت موجودة)</p>

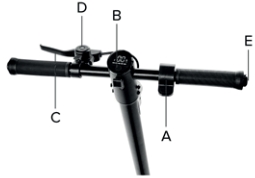

تنبيه



وظيفة البدء من الصفر:

يتم تنشيط المُسرِّع بمجرد أن تتجاوز سرعة التقدم 3 كم/ساعة.
يتم تعطيل مثبت السرعة عند الضغط الأولي على المُسرِّع أو الفرملة.

عسرم أ.

فناظولا حدعته رز

لملوقلا تمعفار. C.

لميد. D.

(المبيكرز مرز اذ) ماجتلا شروم طبلوض. E.

ترماولأ فاصو

ع اسرلازل لفسلا طغضا :عسرملا. A.

فناظولا حدعته رز

لميغشت فلقيا وأ لميغشت تملبوط قترقلا طغضا :فلقيا / لميغشت -

ئي.ايرهكلا رتوكسلا

رلونأا علفظ وأ لميغشتل بن ترم طغضا :ءلوضلا -

بولطملا تعسرلا يتسم ديدحتل قرم طغضا :تعسرلا عضو -

سايقلا قدحو رليختلا تارم ثلاث طغضا :تعسرلا عضو (km / h-mph) سايقلا قدحو

لملوقلا تمعفارلا لميغشت :لملوقلا تمعفار. C.

لميغشتلا تارم قده وأ قدحو قرم طغضا :سرجلا. D.

طيشنتا علقلا وأ طيشنتا قدحو قرم طغضا :ماجتلا شروم في مركتلا. E.

.ماجتلا شروم

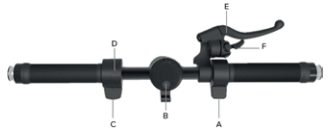

تنبيه



وظيفة البدء من الصفر:

يتم تنشيط المُسرِّع بمجرد أن تتجاوز سرعة التقدم 3 كم/ساعة.
يتم تعطيل مثبت السرعة عند الضغط الأولي على المُسرِّع أو الفرملة.

عسرم أ.

فناظولا حدعته رز

لملوقلا في مركتلا. C.

ماجتلا شروم في مركتلا. D.

لملوقلا تمعفار. E.

لميد. F.

ترماولأ فاصو

ع اسرلازل لفسلا طغضا :عسرملا. A.

فناظولا حدعته رز

رتوكسلا لميغشت فلقيا وأ لميغشت تملبوط قترقلا طغضا :فلقيا / لميغشت -

ئي.ايرهكلا

رلونأا علفظ وأ لميغشتل بن ترم طغضا :ءلوضلا -

بولطملا تعسرلا يتسم ديدحتل قدحو قرم طغضا :تعسرلا عضو

سايقلا قدحو رليختلا تارم ثلاث طغضا :تعسرلا عضو (km / h-mph) سايقلا قدحو -

لملوقلا لفسلا طغضا :لملوقلا في مركتلا. C.

طيشنتا علقلا وأ طيشنتا قدحو قرم طغضا :ماجتلا شروم في مركتلا. D.

.ماجتلا شروم

لملوقلا تمعفارلا لميغشت :لملوقلا عارذ. E.

لميغشتلا تارم وأ قدحو قرم طغضا :سرجلا. F.

زر متعدد الوظائف A.

B. السرعة

الجري D. أمر مؤشرات الاتجاه.

E. ذراع الفرامل

وصف أدوات التحكم

زر متعدد الوظائف A.







- التشغيل والإطفاء: اضغط لفترة طويلة على الزر لتنشيط أو تعطيل السكوتر الكهربائي.
 - المصابيح: اضغط ضغطة قصيرة على الزر لتشغيل أو إطفاء المصابيح.
 - وضع السرعة: اضغط مرتين متتاليتين على الزر لاختيار مستوى السرعة المرغوب به.
 - وحدات القياس (كم/ساعة-ميل بالساعة): اضغط على الزر ثلاث مرات. يتناوب سريع لاختيار وحدة القياس المرغوب به.
- B. السرعة:
- أمر مؤشرات الاتجاه C. اضغط نحو الأسفل من أجل التسريع.
 - اضغط عليه مرة واحدة لتنشيط أو تعطيل مؤشر الاتجاه.
- D. الجري:
- اضغط عليه مرة واحدة أو أكثر لتنشيطه.
- E. ذراع الفرامل:
- اضغط على الذراع من أجل الكبح.



وظيفة البداية الصفرية:

يتم تنشيط المُسرِّع بمجرد أن تتجاوز سرعة التقدم 3 كم/ساعة. يتم تعطيل مثبت السرعة عند الضغطة الأولى على المُسرِّع أو الفرملة.

الرموز	صورة مرجعية	الموديل
<ol style="list-style-type: none"> 1. مستوى البطارية؛ يُشار إلى مستوى البطارية من خلال 4 شرطات. 2. عداد السرعة؛ يعرض السرعة الحالية للسكوتر. 3. ODO؛ إجمالي المسافة المقطوعة. 4. PIRT؛ مسافة الجلسة على حدة. 5. استمر في الضغط لمدة 4 ثوانٍ على المفتاح (5) من أجل التغيير من ODO إلى PIRT 6. المستوى 1 - وضع المشاة - ستعرض الشاشة 1. المستوى 2 - ستعرض الشاشة 2. المستوى 3 - ستعرض الشاشة 3. <p>lortnoCesurC: الحفاظ على السرعة. يتم تنشيطه بعد الحفاظ على نفس السرعة لبلضع ثوانٍ. ستُصدر الشاشة زنبقاً قصيراً.</p>	 <div style="border: 1px solid black; padding: 5px; text-align: center;">  تنبيه </div> <p>وظيفة البدء من الصفر: يتم تنشيط المُسرِّع بمجرد أن تتجاوز سرعة التقدم 3 كم/ساعة. يتم تعطيل مثبت السرعة عند الضغطة الأولى على المُسرِّع أو الفرملة.</p>	Active Bike
<ol style="list-style-type: none"> 1. مستوى البطارية؛ يُشار إلى مستوى البطارية من خلال 5 شرطات. 2. عداد السرعة يعرض السرعة الحالية للسكوتر. 3. إشارات الانعطاف يتم تفعيل إشارة الانعطاف عند الانعطاف إلى اليمين أو إلى اليسار 4. لمبة الخدمة تشير إلى ضرورة إجراء الصيانة من قبل خدمة الدعم الفني 5. المستوى 1 ستعرض الشاشة OCE. 6. المستوى 2 ستعرض الشاشة D. 7. المستوى 3 ستظهر الشاشة S+. 8. لمبة إشعال الكشافات. 9. وضع السائر - المساعد في دفع المركبة. يتم تنشيطه عن طريق شد رافعة الفرملة مع الضغط في نفس الوقت على زر الإشعال مرتين 	 <div style="border: 1px solid black; padding: 5px; text-align: center;">  تنبيه </div> <p>وظيفة البدء من الصفر: يتم تنشيط المُسرِّع بمجرد أن تتجاوز سرعة التقدم 3 كم/ساعة. يتم تعطيل مثبت السرعة عند الضغطة الأولى على المُسرِّع أو الفرملة.</p>	Active Sport
<ol style="list-style-type: none"> 1. عداد السرعة؛ يعرض السرعة الحالية للسكوتر. 2. مستوى البطارية؛ يُشار إلى مستوى البطارية من خلال 5 شرطات. 3. ODO؛ إجمالي المسافة المقطوعة. 4. PIRT؛ مسافة الجلسة على حدة. 5. لمبة إشعال الكشافات. 6. المستوى 3 - ستعرض الشاشة S. 7. المستوى 2 - ستعرض الشاشة D. 8. المستوى 1 - ستعرض الشاشة OCE. 9. lortnoCesurC: الحفاظ على السرعة. يتم تنشيطه بعد الحفاظ على نفس السرعة لبلضع ثوانٍ. ستُصدر الشاشة زنبقاً قصيراً. 	 <div style="border: 1px solid black; padding: 5px; text-align: center;">  تنبيه </div> <p>وظيفة البدء من الصفر: يتم تنشيط المُسرِّع بمجرد أن تتجاوز سرعة التقدم 3 كم/ساعة. يتم تعطيل مثبت السرعة عند الضغطة الأولى على المُسرِّع أو الفرملة.</p>	Argento by Pininfarina KPF

	الموديلات *
<p>في الموديلات التي توجد بها مؤشرات الاتجاه، فإنه يتم وضعها عند طرفي المقود (الجانب الأيمن والجانب الأيسر).</p> <p>تفيد مؤشرات الاتجاه من أجل الإشارة بشكل فوري إلى أي تغيير في الاتجاه أثناء القيادة.</p> <div data-bbox="111 428 342 481" style="border: 1px solid black; padding: 5px; display: inline-block;"> <p>تنبيه </p> </div> <p>قبل كل استخدام للمنتج، تأكد من التشغيل الصحيح لمؤشرات الاتجاه.</p>	 <p>التشغيل:</p>  <p>Argento by Pininfarina KPF</p>
<p>في الموديلات التي توجد بها مؤشرات الاتجاه، فإنه يتم وضعها عند طرفي المقود (الجانب الأيمن والجانب الأيسر).</p> <p>تفيد مؤشرات الاتجاه من أجل الإشارة بشكل فوري إلى أي تغيير في الاتجاه أثناء القيادة.</p> <div data-bbox="111 962 342 1016" style="border: 1px solid black; padding: 5px; display: inline-block;"> <p>تنبيه </p> </div> <p>قبل كل استخدام للمنتج، تأكد من التشغيل الصحيح لمؤشرات الاتجاه.</p>	 <p>التشغيل</p>  <p>Active EVO EVO SR 1210 Comfort AS</p>

6. دليل سريع

- عند الاستخدام الأول، اشحن المنتج بنسبة 001%.
- قمر بإجراء فحص لضغط الإطارات (اطلع على جانب الإطار للتعرف على القيمة الموصى بها)، إذا لم يصل المنتج إلى نسبة 06% على الأقل من الكيلومترات المعلنة أو لم يصل إلى السرعة القصوى في الـ 3 أشهر الأولى من الاستخدام، فربما تكون العجلات قد فرغت مجدداً من الهواء، لذلك سيلزم استعادة الضغط على النحو المبين.
- قمر بإجراء فحص وضبط للفرامل.
- أدخل المفتاح في القفل من أجل تشغيل الشاشة (ekiB evitca).
- لجميع الموديلات باستثناء "ekiB evitca"، قمر بتشغيل الشاشة.
- ضع المنتج على سطح مستوي.
- أمسك المقود بقوة بكلتا اليدين. اصعد على المنصة بقدم واحدة واستخدم الأخرى لإعطاء دفعة خفيفة لنفسك لتنفيذ التسريع.

تنبيه



وظيفة البداية من الصفر: يتم تشغيل المُسرّع بمجرد أن تتجاوز سرعة التقدم 3 كمر/ساعة.

لدواعي السلامة، يتم ضبط المنتج مبدئياً لتجنب بدء التشغيل من وضع الوقوف.

• عند قيادة المنتج، قمر بإمالة الجسم في اتجاه القيادة أثناء الانعطاف وأدر المقود ببطء.

• من أجل إيقاف المنتج، حرر المُسرّع واضغط على ذراع/أذرع الفرامل.

• من أجل النزول، أوقف المنتج أولاً تماماً. يمكن أن يؤدي النزول من على المنتج أثناء الحركة إلى حدوث إصابات.

• قبل كل استخدام، افحص الفرامل وتأكد من عدم تأكلها، افحص ضغط الإطارات (انظر إلى جانب الإطار للتعرف على القيمة الموصى بها)، تأكد من عدم تأكل العجلات، افحص المُسرّع وحالة شحن البطارية.

عمليات الضبط:

أذرع الفرامل والمقود (Active Bike)

من الممكن ضبط ميل المقود عن طريق إرخاء الذراع الموجود على المقود (A)، مع تدوير المقود نحو الأعلى/الأسفل.

من الممكن ضبط ارتفاع المقود عن طريق إرخاء الذراع الموجود على عمود التوجيه (B)، مع نقل المقود نحو الأعلى/الأسفل.

بمجرد ضبط الموضع أعد غلق ذراع المقود/ذراع التوجيه.

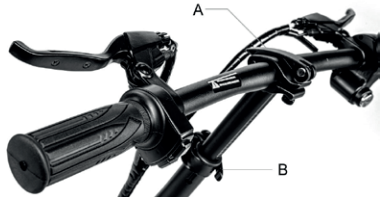

Active Bike

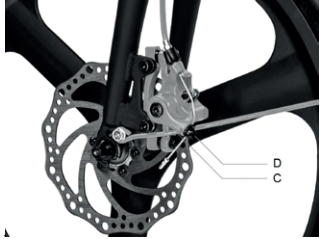
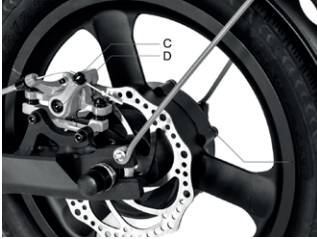

إذا كانت الفرامل مشدودة أكثر من اللازم أو مرتخية أكثر من اللازم، استخدم مفتاح إرخاء المسمار (C)، ثم اضبط كابل الفرامل، (قمر بتقصير كابل الفرامل نحو الأعلى إذا كانت الفرامل مشدودة أكثر من اللازم، إذا كانت الفرامل مرتخية أكثر من اللازم، قمر بشد كابل الفرامل نحو الأسفل)، ثم أعد ربط المسمار (C). إذا تبين أن الفرامل مرتخية أكثر من اللازم أو مشدودة أكثر من اللازم حتى بعد اتباع الخطوة الأولى، فقد يلزم ضبط وسادة الفرامل (الثابتة) التي يمكنك ضبطها باستخدام مفتاح ألن لإبعاد/تقريب الوسادة (D).

Argento by Pininfarina KPF

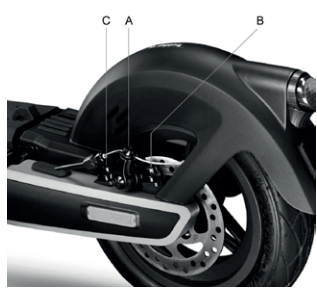

Active Sport

إذا كانت الفرامل مشدودة أكثر من اللازم أو مرتخية أكثر من اللازم، اعمل على إرخاء أو شد المسمار (A).

إذا تبين أن رافعة الفرامل لينة أكثر من اللازم أو قاسية أكثر من اللازم حتى بعد اتباع الخطوة الأولى، فقد يلزم تكرار العملية حتى الوصول إلى ضبط مثالي.



إذا كانت الفرامل مشدودة أكثر من اللازم أو مرتخية أكثر من اللازم، استخدم مفتاح ألن لإرخاء المسمار (A)، ثم اضبط كابل الفرامل، (قمر بتقصير كابل الفرامل نحو الأعلى إذا كانت الفرامل مشدودة أكثر من اللازم، إذا كانت الفرامل مرتخية أكثر من اللازم، قمر بشد كابل الفرامل نحو الأسفل)، ثم أعد ربط المسمار (A).

تأكد من المحاذاة الصحيحة بين كامشة الفرامل والقرص. استخدم المسمارين (B) و (C) من أجل ضبط الوضع / المحاذاة على القرص. إن لزمر الأخر.

إذا كانت الفرامل مشدودة أكثر من اللازم أو مرتخية أكثر من اللازم،
اعمل على إرخاء أو شد المسمار (A).

إذا تبين أن رافعة الفرامل لينة أكثر من اللازم أو قاسية أكثر من اللازم
حتى بعد اتباع الخطوة الأولى، فقد يلزم تكرار العملية حتى الوصول
إلى ضبط مثالي.

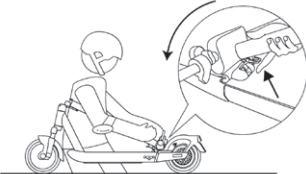
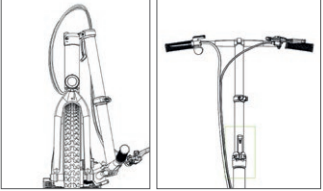

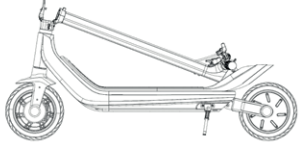
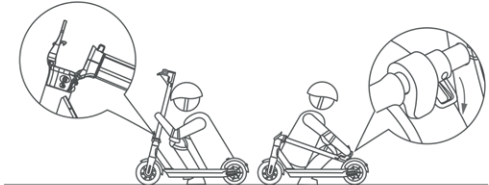
Active Sport	Active Bike
 <p>تأكد من أن السكوتر الكهربائي مطفأً. أمسك بعمود التوجيه الخاص بالمقود بيدك، اسحب الذراع، اثنِ عمود التوجيه الخاص بالمقود نحو المنصة وثبته.</p>	 <p>تأكد من أن السكوتر الكهربائي مطفأً. أمسك بعمود التوجيه الخاص بالمقود بيدك، اسحب الذراع، اثنِ عمود التوجيه الخاص بالمقود نحو العجلة الأمامية.</p>
Active EVO / EVO SR	Argento by Pininfarina KPF
 <p>تأكد من أن السكوتر الكهربائي مطفأً. أمسك بعمود التوجيه الخاص بالمقود بيدك، اسحب الذراع، اثنِ عمود التوجيه الخاص بالمقود نحو المنصة وثبته.</p>	 <p>تأكد من أن السكوتر الكهربائي مطفأً. أمسك بعمود التوجيه الخاص بالمقود بيدك، اسحب الذراع، اثنِ عمود التوجيه الخاص بالمقود نحو المنصة وثبته.</p>
1210 Comfort AS	
	
<p>تأكد من أن السكوتر الكهربائي مطفأً. أمسك بعمود التوجيه الخاص بالمقود بيدك، قمر بفك تعشيق رافعة آلية الفلخ، اثنِ عمود التوجيه الخاص بالمقود نحو المنصة وقمر بتعشيق الرافعة</p>	

بعد التني، ارفع مع إمساك الهيكل بإحدى اليدين أو بكلتاهما. يترن ثني هذا المنتج فقط من أجل وضعه داخل وسيلة النقل.

تنبيه



تأكد من الإمساك بالمنتج بقوة أثناء النقل. إذا لم تكن متأكدًا من قدرتك على الحفاظ على وزن المنتج، فلا تواصل نقل المنتج مع رفعه. إذا تركت المنتج ليسقط فجأة، فإنه يمكن أن يتسبب في إصابات، والتي قد تكون خطيرة، ويتلف.

8. مدة البطارية ومعدلات الأداء

تعتمد المدة القصوى للبطارية ومعدلات الأداء الخاصة بالعربة على متغيرات عديدة:

الأرض: تؤدي القيادة على أرضية لمساء إلى زيادة مدة البطارية ومعدلات الأداء بالمقارنة بالقيادة على الطرق الوعرة والمرتفعات.

وزن المستخدم: كلما زاد الوزن، كلما انخفضت مدة البطارية ومعدلات الأداء الخاصة بالعربة.

درجة الحرارة: تؤثر قيادة السكوتر في بيئة شديدة البرودة أو الحرارة على مدة البطارية ومعدلات الأداء.

السرعة ونمط القيادة: تزيد القيادة السلسة والثابتة من مدة البطارية. تؤدي عمليات التسارع والتباطؤ المستمرة والمناورات إلى تقليل مدة البطارية بشكل كبير. السرعة الأكثر انخفاضاً تطيل من مدة البطارية.

الصيانة: يزيد الشحن في الوقت المناسب والصيانة الصحيحة والفحص المنتظم لضغط الإطارات من مدة البطارية علاوةً على ضمان معدلات أداء ثابتة مع مرور الوقت.

مستوى شحن البطارية يؤثر على معدلات الأداء، كلما انخفض مستوى الشحن كلما انخفضت معدلات الأداء الخاصة بالسرعة، خاصةً في وجود مرتفعات.

9. الحفظ والصيانة والنظافة

تنبيه



في حالة وجود بقع على جسم المنتج، نظفها بقطعة قماش رطبة. إذا استمرت البقع، ضع عليها صابون محايد، نظفها بفرشاة، ثم امسحها بقطعة قماش رطبة. في حالة وجود خدوش على المكونات البلاستيكية، استخدم ورق صنفرة أو مادة كاشطة أخرى لإزالتها. لا تنظف المنتج بالكحول أو البنزين أو الكيروسين أو أية مذيبيات كيميائية أخرى مسببة للتآكل ومنتظرة لتفادي إتلافه بشكل جسيم. لا تغسل المنتج بخراطيم الماء ذات الضغط العالي. أثناء التنظيف، تأكد من أن المنتج مطفأ وأن كابل الشحن مفصول وأن السدادة المطاطية مغلقة نظراً لأن تغلغل المياه قد يؤدي إلى حدوث صعقات كهربائية أو مشاكل خطيرة أخرى. يمكن أن يؤدي تغلغل المياه في البطارية إلى أضرار بالداوثر الداخلية أو خطر الحريق أو الانفجار. إذا ساورك الشك بشأن تغلغل المياه في البطارية، توقف فوراً عن استخدام البطارية وأعددها إلى خدمة الدعم الفني أو إلى الموزع من أجل فحصها.

عند عدم استخدام المنتج، احفظه في مكان مغلق وجاف وبارد. لا تحفظه في الهواء الطلق أو داخل السيارة لفترة زمنية طويلة. تُسرِّع ضوء الشمس المفرط والسخونة والبرودة الشديديتين من شيخوخة الإطارات والتأثير سلباً على العمر التشغيلي لكل من المنتج والبطارية. لا تُعرَّضه للمطر أو الماء ولا تغمره ولا تغسله بالماء.

افحص بانتظام ربط العناصر المختلفة المربوطة بمسامير، وعلى وجه الخصوص محاور العجلات ونظام التني والنقل ونظام التوجيه ونظام الكبح والحالة الجيدة للهيكل والشوكات ونظام التعليق. يمكن أن تفقد الصواميل وجميع أدوات التثبيت الأخرى المربوطة ذاتياً كفاءتها، لذلك من الضروري فحصها بشكل دوري وإحكام ربط هذه المكونات.

مثل جميع المكونات الميكانيكية، يخضع هذا المنتج أيضاً للتآكل والإجهادات الشديدة. يمكن أن تتفاعل مواد ومكونات مختلفة مع التآكل والإجهاد بسبب الإجهادات بطرق مختلفة. إذا تم تجاوز العمر التشغيلي لأحد المكونات، فقد يتسبب فجأة، مما يتسبب في إلحاق إصابات بال قائد. يشير أي شكل من أشكال التشقق أو الخدش أو تغير اللون في المناطق شديدة الإجهاد إلى أنه قد تم الوصول إلى نهاية عمر المكون ويجب استبداله.

افحص حالة تآكل الإطارات: يجب ألا توجد حالت قطع أو تشققات أو أجسام غريبة أو انتفاخ غير طبيعي أو نقص في الأجزاء أو أية تلفيات أخرى. بالنسبة لضغط الإطارات، يرجى الرجوع إلى القيمة الواردة في القسم 10 من دليل التعليمات هذا.

لا تحاول فك أو إصلاح المنتج من تلقاء نفسك. يجب تنفيذ استبدال جميع مكونات السكوتر بواسطة خدمة الدعم الفني المعتمدة، لمزيد من المعلومات اتصل بالموزع أو منطقتك أو تفصل بزيارة الموقع www.platum.com/en/argento-e-mobility

9. تهيئة التطبيق

Platum e-Mobility: Active EVO, EVO SR, 1210 Comfort AS. نعرض فيما يلي المنتجات المزودة بالبلوتوث والتي يمكن إقرانها بالتطبيق



افتح التطبيق واتبع التعليمات الواردة في خدمة التطبيق المرجعية الخاصة بك

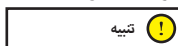

قد يتطلب التطبيق بعض التصاريح الضرورية لاستخدام وتشغيل التطبيق.
ربما قد تم تحديث إصدار التطبيق على خدمة التطبيقات الخاصة بك. ننصح بالمتابعة المستمرة لتحديثات التطبيق من أجل الاستفادة
بالوظائف الجديدة وتثبيت أحدث إصدار دائماً من التطبيق على جهازك
لا تستخدم جهازك أثناء القيادة

معلومات عامة

Argento by Pininfarina KPF	Active Sport	Active Bike	الهيكل
سبيكة الألمونيوم	سبيكة الألمونيوم	سبيكة الألمونيوم	الهيكل
الخلفية	الأمامي والخلفي	-	أنظمة التعليق
L1: ≥ 6 كم/ساعة L2: ≥ 20 كم/ساعة L3: ≥ 25 كم/ساعة (السرعة القصوى)*	L1: > 6 كم/س L2: ≥ 15 كم/ساعة L3: ≥ 20 كم/ساعة L4: ≥ 25 كم/ساعة (السرعة القصوى)*	L1: ≥ 6 كم/ساعة L2: ≥ 20 كم/ساعة L3: ≥ 25 كم/ساعة (السرعة القصوى)*	السرعة
22%	30%	21%	أقصى ميل **
مكبج أسطواني أمامي وإلكتروني خلفي	مكبج إلكتروني أمامي وأسطواني خلفي	مكبج قرصي أمامي وخلفي	الفرامل
القياس: *10 مع إطار خارجي الضغط: 30 رطل على البوصة المربعة / 2 بار	القياس: *10 بدون إطار داخلي أمامي وخلفي الضغط: 44 رطل على البوصة المربعة / 3 بار	القياس: *20 أمامي و *16 خلفي بغرفة هواء الضغط: 40 رطل على البوصة المربعة / 2.8 بار	الإطارات
100 كجم	120 كجم	120 كجم	أقصى حمل
اطلع على اللوائح السارية في بلدك			
-5° مئوية / 45° مئوية	-5° مئوية / 45° مئوية	-5° مئوية / 45° مئوية	حرارة التشغيل
IPX4	IP55	IPX4	مستوى الحماية
حوالي 5 ساعات	حوالي 7 ساعات	حوالي 6 ساعات	زمن الشحن
حتى 40 كم	حتى 80 كم	حتى 35 كم	مدة البطارية**
النظام الكهربائي			
0.35 كيلوواط؛ 350 واط محرك عديم المسفرات	0.5 كيلو وات؛ 500 وات بدون فرش	0.35 كيلوواط؛ 350 واط محرك عديم المسفرات	القدرة الاسمية للمحرك
0.6 كيلو وات؛ 600 وات	1 كيلو وات؛ 1000 وات	0.42 كيلو وات؛ 420 وات	القدرة القصوى للمحرك
LED مدمجة	LED مدمجة	LED	الشاشة
36 فولت 10 أمبير بالساعة 360 واط بالساعة	54 فولت 12.5 أمبير 675 وات ساعة	36 فولت 10.4 أمبير بالساعة 374 واط بالساعة	البطارية
31 فولت ± 0.5 فولت	37 فولت ± 0.5 فولت	31 فولت ± 0.5 فولت	حماية الجهد المنخفض
نعم	نعم	نعم	KERS
ليد أمامي وخلفي	ليد أمامي وخلفي وجاني	ليد أمامي وخلفي	المصابيح
-	إشارات الانعطاف تعمل بحساس	-	الوظيفة التشغيلية
القياسات			
19.5 كجم	24 مرجك	18.7 مرجك	الوزن الصافي
22 كجم	30 مرجك	23 مرجك	الوزن القاهر

* التزم دائمًا بقانون الطريق والقواعد السارية في هذا الصدد في بلد السير
** تخضع لتغيرات بناءً على وزن القائد وظروف الطريق ودرجة الحرارة.

معلومات عامة

EVO SR	Active EVO		
مجلس	مجلس		الهيكل
-	-		أنظمة
L1: ≥ 6 كم/ساعة L2: ≥ 20 كم/ساعة L3: ≥ 25 كم/ساعة (السرعة القصوى)*	AR-MO-220001 L1: ≥ 6 كم/ساعة L2: ≥ 15 كم/ساعة L3: ≥ 20 كم/ساعة (السرعة القصوى)*	AR-MO-210005 L1: ≥ 6 كم/ساعة L2: ≥ 20 كم/ساعة L3: ≥ 25 كم/ساعة (السرعة القصوى)*	السرعة
%15	%15		أقصى ميل **
مكبح أسطوانتي أمامي وإلكتروني خلفي	مكبح أسطوانتي أمامي وإلكتروني خلفي		الفرامل
القياس: *10 مع إطار خارجي الضغط: 30 رطل على البوصة المربعة / 2.5 بار	القياس: *10 مع إطار خارجي الضغط: 30 رطل على البوصة المربعة / 2.5 بار		الإطارات
100 كجم	100 كجم		أقصى حمل
اطلع على اللوائح السارية في بلدك			
-5° مئوية / 45° مئوية	-5° مئوية / 45° مئوية		حرارة التشغيل
IPX5	IP54		مستوى الحماية
حوالي 4 ساعات	حوالي 4 ساعات		زمن الشحن
حتى 25 كم	حتى 25 كم		مدة البطارية**
النظام الكهربائي			
0.35 كيلوواط; 350 واط محرك عديم المسفرات	0.35 كيلوواط; 350 واط محرك عديم المسفرات		القدرة الاسمية للمحرك
0.5 كيلو وات; 500 وات	0.5 كيلو وات; 500 وات		القدرة القصوى للمحرك
مدمجة LED	مدمجة LED		الشاشة
36 فولت 7.5 أمبير بالساعة 270 واط بالساعة	36 فولت 7.5 أمبير بالساعة 270 واط بالساعة		البطارية
31 فولت ± 0.5 فولت	31 فولت ± 0.5 فولت		حماية الجهد المنخفض
17A \pm 1A	17A \pm 1A		ليحل محل
نعم	نعم		KERS
ليد أمامي وخلفي	ليد أمامي وخلفي		المصابيح
Bluetooth	Bluetooth		الوظيفة التشغيلية
القياسات			
15.4 كجم	15.4 كجم		الوزن الصافي
18.5 كجم	18.5 كجم		الوزن القائم

* التزم دائماً بقانون الطريق والقواعد السارية في هذا الصدد في بلد السير
** تخضع لتغيرات بناءً على وزن القائد وظروف الطريق ودرجة الحرارة.

معلومات عامة

1210 Comfort AS

الهيكل	مربونوملاً تمكيس
أنظمة التعليق	-
السرعة	L1: <= 6 كم/ساعة L2: <= 15 كم/ساعة L3: <= 20 كم/ساعة * (يوصفياً 4 عسرلاً) 4 كم/ساعة <= 25 L4:
أقصى ميل **	15%
الفرامل	قنابرهك لمارفو قنبلخ قنباوئسأ لمارفو قنباوئسأ لمارفو
الإطارات	سابقلاً - لي خاد راطاج مة قصو 10 سابقم يفلخ ، رباد 2.7 / تمعيرملا تمصولا لي ع ل طر 40 طغضلاً - لي خاد راطاج مة قصو 12 سابقم يمامأ رباد 2 / تمعيرملا تمصولا لي ع ل طر 30 طغضلاً
أقصى حمل	مرجك 120
القائد	كندل في تيراسلا ح قنوللا لي ع عاطا
حرارة التشغيل	45° / 45° - 0°
مستوى الحماية	IPX5
زمن الشحن	تاعاس 6 لي لوحد
مدة البطارية **	مرجك 30 سي
النظام الكهربائي	
القدرة الاسمية للمحرك	ترم ن قويد 17 ، تارفسملا مريدع كيرجم طاو 350 ؛ طاووليك 0.35
القدرة القصوى للمحرك	طاو 500 ؛ طاووليك 0.5
الشاشة	كي ذغناهل ل ماحجم مة جدم ن لولأ كيند LED
البطارية	450 مة عاس جريمأ 12.5 ، بت لوف 36
حماية الجهد المنخفض	ت لوف 0.5 ± ت لوف 31
KERS	جريمأ 1 ± جريمأ 18
المصابيح	مرعد
الوظيفة التشغيلية	ي فلخو يمامأ كيد
القياسات	
الوزن الصافي	18.2Kg
الوزن القائر	23.7Kg

* التزم دائماً بقانون الطريق والقواعد السارية في هذا الصدد في بلد السير
** تخضع لتغييرات بناءً على وزن القائد وظروف الطريق ودرجة الحرارة.

11. حل المشكلات

الخطأ	السبب	الحل
المحرك لا يعمل	مشكلة كهربائية، وجود كود الخطأ	طلب الدعم الفني
عجلة التحريك لا تدور	مشكلة بالفرامل المحرك متوقف	اضبط الفرامل، إذا استمرت المشكلة، اطلب الدعم الفني تأكد من الربط الصحيح للعجلة، تأكد من دوران العجلة دون تشغيل المركبة، إذا استمرت المشكلة، اطلب الدعم الفني
ينطفئ المحرك أثناء التشغيل	ارتفاع حرارة المحرك وجود كود خطأ	أوقف العربة وانتظر حتى تبرد طلب الدعم الفني
بعد القيام بشحن المنتج، فإنه لا يعمل وينطفئ بعد بضعة كيلومترات.	البطارية تالفة	طلب الدعم الفني
لا يتم شحن البطارية والمنتج لا يعمل	مشاكل في التوصيل البطارية غير متصلة (الموديلات المزودة ببطارية قابلة للفك) البطارية فارغة البطارية تالفة مشاكل في لا يتم شاحن البطارية	طلب الدعم الفني تأكد مما إذا كان موصل التغذية الكهربائية متصل. اشحن البطارية بنسبة 100% طلب الدعم الفني استبدل شاحن البطارية

جدول أكواد الخطأ

الموديل	كود الخطأ	الإشارة	الحل
Active Bike	E01	عطل بالمحرك	طلب الدعم الفني
	E02	خلل في الشاشة	طلب الدعم الفني
	E03	خلل في الفرامل	طلب الدعم الفني
	E04	عطل عام في وحدة التحكم	طلب الدعم الفني
	E05	توقف المحرك	أطفئ المركبة ثم تحقق من عدم وجود أية عوائق وقم بإزالتها إن وجدت، وإذا لم تحل المشكلة الموجودة على الرغم من ذلك فاطلب خدمة الدعم الفني
Active Sport	E09	خطأ بإشارة وحدة التحكم	طلب الدعم الفني
	01	مركبتلا قدحو في لـإخ	خي فلا مرعدلا بلاط
	02	HALL رعشتمس في لـإخ	خي فلا مرعدلا بلاط
	04	ققلازة يرابطلا	خي فلا مرعدلا بلاط

05	تيراباطلار دتاز دهج	تيمكيتاموتولار ليغشتلا دناعل برظنتا	Active Sport
06	قلمريقلا رعشتسم في لالخ	قلمريقلا عارذ عضمونم ققحذ	
07	عسرتلما في لالخ	عسرتلما عضمونم ققحذ	
09	تشللا طير في لالخ	خي فلا مرعدلا بلط	
10	مركتنا فدحو طير في لالخ	خي فلا مرعدلا بلط	
11	MOS تاردر علقترا	تيمكيتاموتولار ليغشتلا دناعل برظنتا	
12	تيابرهكلا كبحملا تاردر علقترا	تيمكيتاموتولار ليغشتلا دناعل برظنتا	
15	نزولوتلا رعشتسم في لالخ	خي فلا مرعدلا بلط	
16	تبرعلا طوقس راعشلا	تيمكيتاموتولار ليغشتلا دناعل برظنتا	
E01	عطل بالمحرك	طلب الدعم الفني	
E02	عطل في MOS بوحدة التحكم	طلب الدعم الفني	
E03	عطل بحساس رافعة الفرامل	طلب الدعم الفني	
E04	عطل بالسرعة	طلب الدعم الفني	
E05	حماية الجهد المنخفض	أعد شحن البطارية إن لم يتم حل المشكلة، اطلب الدعم الفني	
E06	خطأ بإشارة وحدة التحكم	طلب الدعم الفني	
E07	الحماية من الجهد الزائد	أطفئ المركبة، انتظر بضع دقائق قبل إعادة تشغيل المركبة، إن لم تحدث إعادة ضبط، اطلب الدعم الفني	
E08	عطل في خرج وحدة التحكم	طلب الدعم الفني	Active EVO EVO SR
E01	خلل في اتصال المحرك	طلب الدعم الفني	
E02	عطل في MOS بوحدة التحكم	طلب الدعم الفني	
E03	خلل في مستشعر ذراع الفرامل	طلب الدعم الفني	
E04	خلل في ذراع التسارع	طلب الدعم الفني	
E05	حماية الجهد المنخفض	أعد شحن البطارية، إن لم يتم حل المشكلة، اطلب الدعم الفني	
E06	خطأ بإشارة وحدة التحكم	طلب الدعم الفني	
E07	الحماية من الجهد الزائد	أطفئ المركبة، انتظر بضع دقائق قبل إعادة تشغيل المركبة، إن لم تحدث إعادة الضبط، اطلب الدعم الفني	
E09	خلل في إيقاف المحرك	أطفئ المركبة ثم تحقق من عدم وجود أية عوائق وقم بإزالتها إن وجدت، وإذا لم تحل المشكلة الموجودة على الرغم من ذلك فاطلب خدمة الدعم الفني	

طلب الدعم الفني	عطل بالمحرك	E01	1210 Comfort AS
طلب الدعم الفني	يوحدة التحكم MOS عطل في	E02	
طلب الدعم الفني	عطل بحساب رافعة الفرامل	E03	
طلب الدعم الفني	عطل في التسارع	E04	
أعد شحن البطارية، إن لم يتم حل المشكلة، اطلب الدعم الفني	حماية الجهد المنخفض	E05	
طلب الدعم الفني	خطأ بإشارة وحدة التحكم	E06	
أطفئ المركبة، انتظر بضع دقائق قبل إعادة تشغيل المركبة، إن لم تحدث إعادة الضبط، اطلب الدعم الفني	الحماية من الجهد الزائد	E07	
طلب الدعم الفني	عطل في خرج وحدة التحكم	E08	

12. المسؤولية وشروط الضمان العامة

يتحمل القائد المسؤولية عن جميع المخاطر المتعلقة بعدم استخدام الخوذة ومعدات الحماية الأخرى.

يجب على القائد الالتزام باللوائح المحلية السارية بشأن:

الحد الأدنى للسِّن المسموح به لمستخدم هذا المنتج،

القيد المفروضة على طبيعة ومواصفات المستخدمين الذين يجوز لهم استخدام المنتج

القواعد والتشريعات الأخرى ذات الصلة

كما يجب على القائد الالتزام بالحفاظ على المنتج نظيفًا وفي حالة مثالية من الكفاءة والصيانة وتنفيذ فحوصات السلامة بجدية في نطاق اختصاصه، على النحو الموضح في الأقسام السابقة، بالإضافة عدم العبث بالمنتج بأية طريقة والحفاظ على جميع الوثائق المتعلقة بالصيانة.

لا تتحمل الشركة المسؤولية عن الأضرار الناتجة ولا تتحمل، في جميع الأحوال، المسؤولية عن الأضرار التي تلحق بالأشياء أو الأشخاص في الحالات التي:

- استخدام المنتج بشكل غير مناسب أو غير مطابق لما ورد في دليل التعليمات;

- تعديل المنتج، بعد شرائه، أو العبث في كل أو بعض مكوناته.

في حالة حدوث خلل بالمنتج نتيجة أسباب لا تُعزى إلى سلوكيات خاطئة من قِبَل القائد وفي حالة رغبتك في الإطلاع على شروط الضمان العامة، يُرجى الاتصال بالموزع في منطقتك أو زيارة www.platum.com/en/argento-e-mobility

تُستبعد دائمًا من نطاق تطبيق الضمان القانوني المنتجات التي ربما تعطلت أو أصيبت بالخلل نتيجة أحداث عرضية و/أو أحداث تعزى إلى مسؤولية المشتري أو نتيجة استخدام المنتج بشكل لا يتوافق مع الاستخدام المقصود به و/أو بشكل لا يتوافق مع ما تنص عليه الوثائق الفنية المرفقة بالمنتج، أو نتيجة عدم ضبط الأجزاء الميكانيكية أو التأكل الطبيعي للمواد الاستهلاكية أو نتيجة أخطاء التجميع ونقص الصيانة و/أو نتيجة استخدام المنتج بشكل لا يتوافق مع التعليمات.

على سبيل المثال، يُستبعد كلُّ مما يلي من الضمان القانوني المتعلق بالمنتجات:

الأضرار والتلفيات الناتجة عن الصدمات أو السقوط العرضي أو الاصطدام أو الثقوب؛

الناتجة عن الاستخدام في بيئة غير مناسبة أو التعرض لها أو التخزين بها (على سبيل المثال: وجود الأظفار و/أو الطين أو التعرض للرطوبة أو مصدر حرارة مفرطة أو التلامس مع الرمال أو مع مواد أخرى)

الناتجة عن عدم الضبط للاستخدام على الطريق و/أو عدم صيانة الأجزاء الميكانيكية والمكابح القرصية الميكانيكية والمقود والإطارات، الخ؛ التركيب الخاطئ و/أو التجميع الخاطئ للأجزاء و/أو المكونات

الطبيعي للمواد الاستهلاكية: الفرامل القرصية الميكانيكية (مثل: الوسادات والكماشات والقرص والكابلات)، الإطارات، المنصات، الحشوات، المحامل، مصابيح الليد واللمبات الحامل، المقايض، وأقيات الطين، الأجزاء المطاطية (المنصة)، ضفيرة موصلات الكابلات، الأقنعة والمصقات، الخ؛

الصيانة غير المناسبة و/أو الاستخدام غير المناسب لبطارية المنتج؛

العبث بأجزاء من المنتج و/أو إجهادها؛

الصيانة أو التعديل الخاطئين أو غير المناسبين للمنتج؛

الاستخدام غير المناسب للمنتج (على سبيل المثال: الحمل الزائد والاستخدام في المسابقات و/أو في الأنشطة التجارية من الإيجار أو التأجير)؛

عمليات الصيانة و/أو الإصلاح و/أو التدخلات الفنية على المنتج المنفذة من قِبَل جهات خارجية غير مصرح لها؛

الأضرار والتلفيات التي تلحق بالمنتجات نتيجة النقل، إذا تم تنفيذها بمعرفة المشتري؛

الأضرار والتلفيات و/أو العيوب الناتجة عن استخدام قطع غيار غير أصلية.

ندعوكم للإطلاع على الإصدار الأحدث من شروط الضمان والمتاح على الموقع www.platum.com/en/assistance

تنبيه



معالجة الجهاز الكهربائي أو الإلكتروني في نهاية عمره (تسري في جميع بلدان الاتحاد الأوروبي وفي أنظمة أوروبية أخرى مزودة بنظام الجمع المنفصل)

يشير هذا الرمز الموجود على المنتج أو على العبوة إلى أنه يجب عدم اعتبار المنتج نفايات منزلية عادية، وإنما يجب تسليمه إلى نقطة جمع مناسبة لإعادة تدوير الأجهزة الكهربائية والإلكترونية (نفايات الأجهزة الكهربائية والإلكترونية).

إذا ضمنت التخلص الصحيح من هذا المنتج، فإنكم ستساهمون في الوقاية من العواقب السلبية المحتملة على البيئة والصحة والتي قد تنتج عن التخلص غير المناسب منه. يساعد إعادة تدوير المواد في الحفاظ على الموارد الطبيعية.

لمزيد من المعلومات الأكثر تفصيلاً بشأن إعادة تدوير هذا المنتج والتخلص منه، يمكنك الاتصال بالخدمة المحلية للتخلص من النفايات أو نقطة البيع التي اشترتته منها.

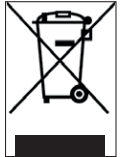

في جميع الأحوال، يلزم تنفيذ التخلص وفقاً للوائح السارية في بلد الشراء.

على وجه الخصوص، يجب على المستهلكين الالتزام بعدم التخلص من نفايات الأجهزة الكهربائية والإلكترونية كنفايات حضرية، وإنما يتعين عليهم المشاركة في الجمع المنفصل لهذا النوع من النفايات عبر طريقتين للتسليم.

- لدى مراكز الجمع البلدية (تسمى أيضاً الساحات البيئية والجزر البيئية)، مباشرة أو عبر خدمات الجمع التابعة للبلدية، حيثما توفرت؛
- لدى نقاط بيع الأجهزة الكهربائية والإلكترونية الجديدة.

يجوز هنا تسليم نفايات الأجهزة الكهربائية والإلكترونية ذات الأبعاد الصغيرة (التي لا يتجاوز الجانب الأطول بها 25 سم) مجاناً، بينما يجوز تسليم المنتجات الأكبر حجماً بطريقة 1 مقابل 1، أي عن طريق تسليم المنتج القديم عند شراء واحد جديد ذي وظائف مكافئة.

بالإضافة إلى ذلك، يتم ضمان طريقة 1 مقابل 1 دائماً أثناء شراء المستهلك لجهاز كهربائي وإلكتروني جديد، بغض النظر عن حجم مخلفات الأجهزة الكهربائية والإلكترونية.

في حالة التخلص غير القانوني من الأجهزة الكهربائية أو الإلكترونية، قد يتم تطبيق العقوبات المنصوص عليها في اللوائح السارية بشأن حماية البيئة (اللوائح الإطالية، من الضروري الإطلاع على اللوائح السارية في بلد الاستخدام/التخلص من المركبة).

إذا كانت نفايات الأجهزة الكهربائية والإلكترونية تحتوي على بطاريات أو مركبات الطاقة، فإنه يجب إزالتها وإخضاعها لجمع نوعي منفصل.

تنبيه



معالجة البطاريات المنتهية (تسري في جميع دول الاتحاد الأوروبي وفي أنظمة أوروبية أخرى مزودة بنظام الجمع المنفصل)

يشير هذا الرمز الوارد على المنتج أو على العبوة إلى أنه يجب عدم اعتبار البطارية نفايات منزلية عادية، في بعض أنواع البطاريات، قد يُستخدم هذا الرمز إلى جانب رمز كيميائي.

تتم إضافة الرموز الكيميائية للزئبق (Hg) أو الرصاص (Pb) إذا كانت البطارية تحتوي على رزق بنسبة أكثر من 0.0005% أو على رصاص بنسبة أكثر من 0.004%.

إذا ضمنت التخلص الصحيح من البطاريات، فإنكم ستساهمون في الوقاية من العواقب السلبية المحتملة على البيئة والصحة والتي قد تنتج عن التخلص غير المناسب منها. يساعد إعادة تدوير المواد في الحفاظ على الموارد الطبيعية، في حالة المنتجات التي تتطلب توصيلاً ثابتاً ببطارية داخلية، لدواعي السلامة أو الأداء أو حماية البيانات، فإنه لا يجب استبدالها إلا من قِبل عمالة الدعم الفني المؤهلة.

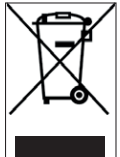

قمر بتسليم المنتج في نهاية عمره إلى نقاط الجمع المناسبة للتخلص من الأجهزة الكهربائية والإلكترونية: يضمن هذا أيضاً أن تتم معالجة البطارية الموجودة بداخله بشكل صحيح.

لمزيد من المعلومات الأكثر تفصيلاً بشأن التخلص من البطارية المنتهية أو المنتج، يمكنك الاتصال بالخدمة المحلية للتخلص من النفايات أو نقطة البيع التي اشترتته منها.

في جميع الأحوال، يلزم تنفيذ التخلص وفقاً للوائح السارية في بلد الشراء.

Bu kılavuz aşağıdaki elektrikli scooter modelleri için geçerlidir:

Active Bike, Active Sport, Argento by Pininfarina KPF, Active EVO, EVO SR, 1210 Comfort AS

İçindekiler

1. Güvenlik talimatları
2. Ambalajın içindekiler ve montaj
3. Ürünün genel görünümü
4. Bataryanın şarj edilmesi ve aktivasyonu
5. Kumanda bilgileri / Kontrol paneli
6. Hızlı kılavuz
7. Katlayın ve taşıyın
8. Pilin ne kadar gideceği ve performans değerleri
9. Saklama, bakım ve temizlik
10. Uygulamayı yapılandırma
11. Teknik bilgi formu
12. Sorunların giderilmesi
13. Sorumluluk ve genel garanti şartları

Kullanım kılavuzu AR-MO-000002 REV. 0

Talimatlar orijinal İtalyanca'dan çevrilmiştir

Bu ürünü tercih ettiğiniz için teşekkür ederiz.
Bilgi, teknik destek, servis almak ve garanti şartlarını öğrenmek için satıcınıza başvurun veya www.platum.com/en/argento-e-mobility/ sitesini ziyaret edin

1. Güvenlik talimatları

ÖNEMLİ! Ürünü kullanmadan önce aşağıdaki güvenlik talimatlarını dikkatle okuyun ve uygulayın. İleride başvurmak veya yeni kullanıcılara vermek için bu kılavuzu saklayın.

İlk aylarda yaşanabilecek ciddi kazaları önlemek amacıyla kullanıma ilişkin temelleri öğrenmek için gereken süreyi kendinizi tanıyın. Ürünün nasıl doğru kullanılacağı ve uygun eğitim kuruluşlarının nerelerde olduklarını öğrenmek amacıyla gereken desteği almak için satıcınızla iletişime geçin.

Ürünün kötü kullanılmasından, gerek karayolunda seyirle ilgili kurallara, gerekse bu kılavuzda verilen talimatlara uyulmamasından kaynaklı ihlallerden, yönetmeliklere uygun hareket etmemekten ve yasadışı eylemlerden kaynaklı kazalar ve anlaşmazlıklarda şirket doğrudan veya dolaylı her türlü sorumluluğu reddeder.

Bu ürün eğlenme ve dinlenme amacıyla kullanılmak içindir, tek bir kişi tarafından kullanılmalı, yolcu taşımak için kullanılmamalıdır, bu nedenle aynı anda birden çok kişi tarafından kullanılamaz.

Aracın kullanım amacında hiçbir şekilde değişiklik yapmayın, bu ürün akrobasi, müsabaka, eşya taşıma, başka araçları veya römork çekmek için uygun değildir.

Tehlikeleri önlemek ve gerek kendinizi, gerekse başkalarını en üst düzeyde korumak için bu elektrikli scooter sağduyulu bir şekilde, dolaşımında kullanıldığı ülkenin Karayolları Kanunlarında şart koşulan kurallara daima uyularak kullanılmalıdır.



DİKKAT

Sürüş gereksinimleri:

Scooter Modeli	Active Bike	Active Sport	Argento by Pininfarina KPF	Active EVO / EVO SR	1210 Comfort AS
Dönüş sinyalleri olmayan ürün kodu	AR-MO-210001	AR-MO-210004	PI-MO-210001	-	-
Dönüş sinyalleri olan ürün kodu	-	-	PI-MO-210002	AR-MO-210005 AR-MO-220001	-
İki fren kumandalı ürün kodu	-	-	-	AR-MO-220004 AR-MO-230002	AR-MO-220002
MİN Kilo (Kg)	30	30	30	30	30
MAKS Kilo (Kg)	120	120	100	100	120
MİN Yaş *	14	14	14	14	14
MAKS Yaş *	65	65	65	65	65
MİN Boy (cm)	120	120	120	120	120
MAKS Boy (cm)	200	200	200	200	200

* Ürünü kullanmadan önce, sürücü için izin verilen en düşük yaş, ürünü kullanabilecek sürücü tipine ilişkin kısıtlamalar ve bu ürün tipinin kullanımıyla ilgili yürürlükte olan yerel mevzuatı kontrol edin ve bu mevzuata uyun.

Sürücünün kulağına ulaşan A ağırlıklı yayılan ses basıncı seviyesi (gürültü) 70 dB(A) değerinin altındadır.

Güvenlik uyarılarının grafik işaretleri

Bu kılavuzda güvenlik mesajlarını ayırt etmek için aşağıdaki grafik bildirim simgeleri kullanılmıştır. Bu simgeler, ürünün doğru ve güvenli kullanımını konusunda okuyucunun / kullanıcının dikkatini çekmektedir.



DİKKAT

Dikkat edin

Yaralanmaları ve maddi hasarları önlemek için kullanıcının dikkat etmesi gereken artık risklere neden olan tehlikelerin varlığını vurgular.



TEHLİKE

Artık riskler

Yaralanmaları ve maddi hasarları önlemek için kullanıcının dikkat etmesi gereken artık risklere neden olan tehlikelerin varlığını vurgular.

Genel uyarılar



DİKKAT

Kamuya açık bir yerde veya karayolunda bulunduğunuzda, bu kılavuzu harfi harfine uygulasanız dahi, diğer araçlar, engeller veya kişilerden kaynaklı ihlaller veya uygunsuz eylemlere karşı başışık olmadığınızı akıldan çıkarmamak önemlidir. Ürünün kötü şekilde kullanılması veya bu kılavuzda verilen talimatlara uyulmaması ciddi zararlara neden olabilir.

Bu ürün bir elektrikli araçtır. Ne kadar hızlı sürerseniz, fren mesafesi o kadar uzun olur. Kaygan, çamurlu, ıslak veya buzlu yollarda ani fren yapmak tekerleklerde kızaklamaya ve denge kaybına yol açabilir. Uygun bir hızda sürmek ve diğer araçlar ve yayalarla arada güvenli bir mesafe bırakmak gerekmektedir. Bilmediğiniz yollarda sürerken daha dikkatli olun. Ürünü kullanırken park ayağını açmayın, kişilerde ve üründe ağır hasar riski mevcuttur.



DİKKAT

Islak yollarda frenleme mesafesi kuru yollara kıyasla daha da artar ve yol tutuşu kayda değer düzeyde azalır!

Daha ihtiyatlı sürün, mesafelere dikkat edin!

Kendi güvenliğiniz için ürünü sürerken yaşanabilecek düşme veya yaralanmalara karşı korunmak amacıyla daima kask, dizlik ve dirseklik takın. Ürünü ödünc verdiğinizde sürücünün güvenlik ekipmanlarını giymesini sağlayın ve aracı nasıl kullanacağını açıklayın. Yaralanmaları önlemek için ürünü nasıl kullanılacağını bilmeyen kişilere ödünc vermeyin. Ürünü kullanmadan önce daima ayakkabı giyin.

Çocuklar scooter veya aksamıyla oynamamalı, temizlik ve bakım işlemlerini yapmalarına izin verilmemelidir.

Ürünü sürerken çocukları ve yayaları ürkütmemeye dikkat edin. Bu kişilerin yanlarından geçerken zili kullanarak ikaz edin ve 6 km/s'lik en düşük hızı kullanarak yavaşlayın.



DİKKAT

Frekans bilgileri:

Bluetooth® cihazının çalışma frekans bandı 2.4000 GHz ile 2.4835 GHz arasındadır.

Frekans bantlarında iletilen maksimum radyo frekansı gücü 100mW'tır.

Sürüş davranışıyla ilgili talimat ve uyarılar

Koşullar	Onaylanan/öngörülen kullanım	Yanlış kullanım
Sürücüler	Tek kişi	Birden çok kişi, çocuklar ve hayvanlarla birlikte
Güvenlik ekipmanı	Kask, dizlik, dirseklik, yansıtıcı yelek	Ekipmansız
Sürüş öncesi kontrol	Her kullanımdan önce frenleri ve ne kadar yıprandıklarını kontrol etmek, lastiklerin basıncına bakmak (tavsiye edilen değeri öğrenmek için lastiğin yanına bakın), tekerleklerin aşınma durumunu, gazı, dönüş sinyallerini, ışıkları ve akünün şarj durumunu kontrol etmek. Alışılmadık sesler duyduğunuzda veya herhangi bir sorun olduğunu fark ettiğinizde, ürünü kullanmamak ve satıcınızı veya Yetkili Teknik Servisi aramak	Sürüşten önce ürünü hiçbir zaman kontrol etmemek Gürültü ve sorun varken ürünü kullanmak
Ürünü iterek yürümek	Gaz vermemek Yaya geçitlerinden geçerken yürüyerek itmek Yürüme hızı modu (6 km/s) yoksa, yayaların olduğu bölgelerde aracı itmek Aşırı kalabalık yerlerde aracı itmek	Gaz koluna basmak Aracı yaya geçitlerinden geçerken sürmek Yürüme hızı modu (6 km/s) yoksa, yayaların olduğu bölgelerde aracı sürmek Aşırı kalabalık yerlerde aracı sürmek
Dururken	Bu ürünü süren kişinin, gidonu doğru bir yükseklikte tutarken her iki ayağını da yere kolayca basabilecek durumda olması	Ürünü durur ve dengeli halde tutamamak. Sevir halinde veya dururken ürünün üzerine oturmak
Guida in condizioni normali	Gidona aslı hiçbir eşya olmaması	Gidona aslı eşyaların dengesizliğe yol açması ve manevralar sırasında takilabilmesi
	Gidonu her iki elle birden tutarak sürmek.	Gidonu tek elle tutarak veya hiç tutmadan sürmek
	Telefon, akıllı saat, müzik çalar, kulaklık gibi cihazları kullanmamak	Telefon, akıllı saat, müzik çalar, kulaklık gibi cihazları kullanmak
	Her iki ayak da platformda rahat ve güvenli bir şekilde sürmek	Ayaklardan biri veya ikisi birden platformun dışındayken sürmek Arka çamurluğun üzerinde durmak veya ağırlığını vermek yasaktır.
	Kask ve koruyucu ekipman kullanarak sürmek	Kask ve koruyucu ekipman olmadan sürmek
	Trafik yoğun olduğu veya aşırı kalabalık yerlerden uzak durarak, ör. özel bisiklet yolları, düz zeminli yüzeyler gibi kolay erişilebilen, düz ve sağlam yollarda sürmek	Karayolunda, uzun mesafeli yollarda sürmek Trafikli yollarda sürmek Kaldırımlarda sürmek Aşırı kalabalık yerlerde sürmek Çok kaza olan yollarda sürmek Kanallar, kıyılar, köprüler, denizler, göller ve akarsuların yakınlarında sürmek
	Yürürlükteki yerel mevzuata ve karayolları kanununa uymak	Yürürlükteki mevzuata ve karayolları kanununa uymamak
	Daıma ileri bakmak ve yakınlardaki tüm engeller, araçlar ve yayalara dikkat etmek	Sürüş sırasında dikkati dađınık olmak
	Fark edildiğinden emin olduktan sonra, hızı azaltarak yön deđiřtirmek	Fark edildiğinden emin olmadan, yüksek hızda aniden yön deđiřtirmek
	Her koşulda güzergahı önceden belirlemek ve karayolları kanununa ve kolay yaralanabilir olanlara saygı göstererek hızı azaltmak	Aynı anda hem fren yapıp hem yön deđiřtirmek aracı dengesiz hale getirir
Üründe varsa, daıma yön sinyallerini kullanmak	Yön sinyallerini kullanmamak	
Yayalar varken yavaşlamak	Yayalar varken hızlanmak veya hızı aynı tutmak	
Yaya bölgelerinde yürüme hızı modunu (6 Km/s) kullanmak	Yaya bölgelerinde yürüme hızı modunu (6 Km/s) kullanmadan aracı sürmek	
Zili kullanarak orada bulunduğuna dair ikaz etmek	Zili kullanarak orada bulunduğuna dair ikaz etmemek	

Koşullar	Onaylanan/öngörülen kullanım	Yanlış kullanım
Düzensiz yol şartları: Yapay tümsekler / basamaklar / bozuk sath	Ortalama bir hızda sürmek Bozuk zeminde ilerlerken darbeleri daha iyi sönmülemek için dizleri hafifçe kırmak.	Yüksek hızda sürmek Tümsekler ve kanallarda hızlanma, basamaklardan inmek, engellerin üzerinden atlamak, kaldırımlara çıkmak, kaba şekilde sürmek.
Virajlarda, yokuş aşağı inişte, yakınlarda engeller, taşıtlar ve yaylar varken davranış	Güvenli mesafeyi korumak Gazı kesmek Fren yapmak ve yavaşlamak Ortalama bir hızda sürmek ve güvenli şekilde fren yapmak Kapılara ve baş üstü engellere dikkat etmek	Güvenli mesafeye uymamak Gaz vermek Yüksek hızda sürmek, aniden fren yapmak Baş üstü engellerin altından geçmek
Görüş şartları	Güvenli şekilde sürebilecek biçimde yalnızca yeterli ışık varken sürmek. Işığın uygun olmadığı şartlarda (günbatımından yarım saat sonra, tüm gece boyunca ve hatta yoldaki görüşü engelleyen hava şartları olduğunda gündüzleri de, tünellerden geçerken) sürüş sırasında ürünün ışıklarını açmayı ve yansıtıcı yelek giymeyi veya bantlar takmayı unutmamak.	Işığın uygun olmadığı koşullarda, ışıklar kapalıyken ve yansıtıcı yelek veya bantlar takmadan sürmek.
Hava şartları	Meteorolojik açıdan en uygun (yağışsız) şartlarda sürüş	Olumsuz hava şartlarında, yağmur altında, kar yağarken, yolda buz veya çamur varken, güçlü rüzgarda, sis sırasında sürmek.
Park etme	Araç ve yay dolaşımını engellemeyecek şekilde özel alanlarda Düz zeminlere, aracın dengeli olduğundan emin olarak Ürün kapatmak ve daima hırsızlığı önleyici bir cihaz kullanmak Ürünle birlikte gelen park ayağını kullanmak	Araç ve yay dolaşımını engellemeyecek şekilde herhangi bir yere Bozuk zeminlere ve aracın dengeli olduğundan emin olmadan Ürünü açık halde, hırsızlığı önleyici cihaz kullanmadan gözetimsiz bırakmak
Ekstrem sporlar/ akrobasi	HAYIR	EVET Kanallar, kıyılar, köprüler, denizler, göller ve akarsuların yakınlarında sürmek Su birikintilerinde sürmek Başka araçlarla yarışmak
Ürünü sert darbelerle maruz bırakmak	HAYIR	EVET Eşyaların veya kişilerin üzerine sürmek, basamaklardan veya yüksek yerlerden atlamak

Düşükten sonra ne yapılacağı:

Gaz kolunun düzgün çalıştığından emin olun. Bunu yapmak için birkaç kez gazı açık kapatın.

Frenlerin düzgün çalıştığını daima kontrol edin. Bunu yapmak için üründen inin, ürünü ileri doğru itin ve komuta yanıt verip vermediğini görmek için fren yapın.

Aracın tüm bileşenlerinin yerli yerinde ve emniyetli şekilde sabitlenmiş olduğunu kontrol edin.

Lastiklerin aşınma durumunu ve basınçlarını kontrol edin (tavsiye edilen değeri öğrenmek için lastiğin yanağına bakın).





Frenler ve kablolardaki aşınmayı kontrol edin.



Frenler kullanım sırasında ısınabilir. Kullandıktan sonra dokunmayın.

2. Ambalajın içindekiler ve montaj

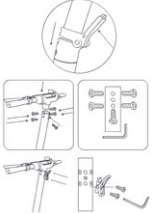
Ürün monte edilmiş haledir, gidonun ambalajda bulunan özel vidalarla takılması gerekecektir.

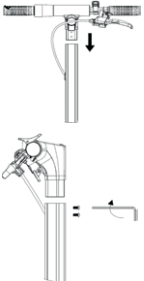
Model	Referans resim	Ambalajın içinde	Gidon montajı
Active Bike		<p>şarj cihazı şarj kablosu tekerlek / çamurluk / far / ön ışık 11 vida, 1 somun, 2 pullar 5 numara Allen anahtar 10-8 açığağz anahtar marş için 2 anahtar</p>	 <p>Gidonu kolon üzerine takın ve kolu sıkın</p>
Active Sport		<p>şarj cihazı şarj kablosu 7 adet M4 vida 2,5 numara Allen anahtar 4 ve 5 numara Allen anahtar Lastik şişirme adaptörü kapatma sistemi halkası</p>	
Argento by Pininfarina KPF		<p>şarj cihazı şarj kablosu 2 adet M5 vida ve 2 pul 3 numara Allen anahtar</p>	

Active Evo
EVO SR



Şarj cihazı
şarj kablosu
4 adet M6 vida
4 numara Allen anahtar

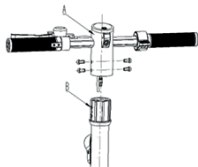

1210
Comfort AS



Şarj cihazı şarj
kablosu 4
adet m5 vida
3 adet Allen anahtar

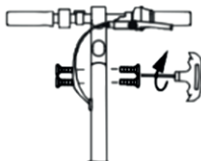

Adımlar:

- Ürünü ambalajından çıkarın
- Park ayağını açın ve ürünün dengeli olduğunu kontrol edin

Active Sport Talimatları

- Gidonun direksiyon kolunu açın ve kapatma mekanizmasının kolunu kapatarak sabitleyin
- Göstergenin besleme kablosunu ana kablo bağlantılarına bağlayın
- Gidonu direksiyon kolunun üzerine monte edin (kabloların ezilmelerine dikkat edin)
- Ürünle birlikte gelen anahtarı kullanarak vidaları direksiyon kolunun üzerine sıkın
- Kapatma sistemi halkasını takın
- Direksiyon kolunu kapatma mekanizmasının ayarını yapın*

Argento by Pininfarina KPF Talimatları





- Gidonun direksiyon kolunu açın ve kapatma mekanizmasının kolunu kapatarak sabitleyin
- Göstergenin besleme kablosunu ana kablo bağlantılarına bağlayın
- Gidonu direksiyon kolunun üzerine monte edin (kabloların ezilmelerine dikkat edin)
- Ürünle birlikte gelen anahtarı kullanarak vidaları direksiyon kolunun üzerine sıkın
- Direksiyon kolunu kapatma mekanizmasının ayarını yapın*

Active EVO / EVO SR Talimatları

- Gidonun direksiyon kolunu açın ve kapatma mekanizmasının kolunu kapatarak sabitleyin
- Göstergenin besleme kablosunu ana kablo bağlantılarına bağlayın (gerekirse)
- Gidonu direksiyon kolunun üzerine monte edin (kabloların ezilmelerine dikkat edin)
- Ürünle birlikte gelen anahtarla vidaları gidon kolunun üzerine geçirin ve sıkın
- Gidon kolunu kapatma mekanizmasının ayarını yapın* (gerekirse)

1210 Comfort AS Talimatları

- Gidonun direksiyon kolunu açın ve kapatma mekanizmasının kolunu kapatarak sabitleyin
- Göstergenin besleme kablosunu ana kablo bağlantılarına bağlayın (gerekirse)
- Gidonu direksiyon kolunun üzerine monte edin (kabloların ezilmelerine dikkat edin)
- Ürünle birlikte gelen anahtarı kullanarak vidaları direksiyon kolunun üzerine sıkın
- Gidon kolunu kapatma mekanizmasının ayarını yapın* (gerekirse)

Model	Referans resim	* Ayarlama
Active Sport		Mekanizmanın dışında altıgen girintili bir vida bulunur. Gidon kolunu kapattıktan sonra çok dengeli değilse, kolonun dengesini arttırmak için mekanizmanın vidasını yeterli oranda gevşeterek veya sıkarak ayarlayın.
Argento by Pininfarina KPF		Mekanizmanın içinde bir altıgen anahtar bulunur. Gidon kolunu kapattıktan sonra çok dengeli değilse, kolonun dengesini arttırmak için mekanizmanın vidasını yeterli oranda gevşeterek veya sıkarak ayarlayın.
Active EVO EVO SR		Mekanizmanın içinde bir altıgen anahtar bulunur. Gidon kolunu kapattıktan sonra çok dengeli değilse, kolonun dengesini arttırmak için mekanizmanın vidasını yeterli oranda gevşeterek veya sıkarak ayarlayın.
1210 Comfort AS		Mekanizmanın içinde bir altıgen pim bulunur. Gidon kolunu kapattıktan sonra çok dengeli değilse, kolonun dengesini arttırmak için mekanizmanın pimini yeterli oranda gevşeterek veya sıkarak ayarlayın.

Active Bike tekerlek montaj talimatları



Adımlar:

1. Ön tekerleği ambalajından çıkarın
2. Ön tekerleğin hızlı ayırma sistemini sökün ve takın
3. Hızlı ayırma sistemini çatala bağlayın
4. Ön çamurluk ve farı, ürünle birlikte gelen vida, somun ve pullarla birlikte alıp, takın
5. Çamurluk çubuklarını çatala sıkın
6. Fren kaliperinin çubukla temas etmediğinden emin olun
7. Direksiyon kolunu kapatma mekanizmasının ayarını yapın



DİKKAT

Ürünü doğru şekilde monte edin. Montaj yaparken imalat hataları, anlaşılamayan adım açıklamaları olduğunu fark ederseniz veya montaj ya da ayarlamalar sırasında güçlük yaşarsanız, aracı sürmeyin ve teknik destek almak için satıcınızı arayın veya www.platum.com/en/argento-e-mobility/ sitesini ziyaret edin.

Üretici tarafından onaylanmayan aksesuarları ve/veya parçaları kullanmayın.

Boğulmaya neden olabilecek plastik parçaları (ambalaj malzemeleri dahil) ve küçük parçaları çocukların erişemeyecekleri yerlerde saklayın.

Üründe veya parçalarında herhangi bir şekilde değişiklik veya tadilat yapmak yasaktır; böyle bir işlem verimi düşürebilir, yapıya zarar verebilir ve hasarlara neden olabilir. Uygunsuz kullanım, kırım veya üründe meydana gelen hasarlardan kaynaklı keskin kenarları giderin. İmalat kusurları olduğunu fark ederseniz, alışılmadık gürültü veya sorunlarla karşılaşırsanız, aracı sürmeyin ve teknik destek almak için satıcınızı arayın veya www.platum.com/en/argento-e-mobility/ adresini ziyaret edin.

3. Ürünün genel görünümü

Üretici firma, sürekli gerçekleşen teknik gelişmelerin ışığında ürünlerinde önceden bildirimde bulunmadan ve bu kılavuzu otomatik olarak güncellemeden üründe değişiklik yapma hakkını saklı tutar.

Bilgiler ve bu kılavuzun revizyonlarını görmek için www.platum.com/en/argento-e-mobility/ sitesini ziyaret edin

Active Bike



1. Arka fren kolu
2. Gösterge
3. Gaz
4. Açma bloğu
5. Gidon kolunu ayarı
6. Gidon kolunu
7. Katlama mekanizması
8. Şarj bağlantı noktası
9. Platform
10. Arka lamba
11. Motorlu tekerlek
12. Disk fren
13. Şasi
14. Park ayağı
15. Serbest tekerlek
16. Disk fren
17. Far
18. Katlama mekanizmasının kolu
19. Zil
20. Işık düğmesi
21. Ön fren kolu
22. Gidon kolu

Active Sport

1. Zil
2. Fren kolu
3. Kapatma sisteminin klipsi
4. Katlama mekanizmasının kolu
5. Platform
6. Kapatma kancası
7. Arka lamba
8. Disk fren
9. Serbest tekerlek
10. Amortisörlü arka çatal
11. Yön göstergeleri
12. Park ayağı
13. Şarj bağlantı noktası
14. Şasi
15. Motorlu tekerlek
16. Amortisörlü ön çatal
17. Far
18. Gaz





1. Gaz
2. Gösterge
3. Kapatma sisteminin klipsi
4. Yön göstergelerinin kumandası
5. Fren kolu
6. Şarj bağlantı noktası
7. Platform
8. Kapatma kancası
9. Amortisörlü arka çatal
10. Elektronik fren ve motor
11. Park ayağı
12. Şasi
13. Tambur fren
14. Ön çatal
15. Katlama mekanizmasının kolu
16. Far

Active EVO / EVO SR

1. Gösterge
2. Çok fonksiyonlu düğme
3. Elektrikli fren kolu (EVO SR)
4. Yön göstergelerinin kumandası
5. Gidon çubuğu kapatma kancası
6. Fren kolu
7. Fren kablosu
8. Platform
9. Arka çamurluk
10. Gidon çubuğu kapatma klipsi
11. Arka lamba
12. Arka motorlu teker
13. Şarj bağlantı noktası
14. Park ayağı
15. Ön fren
16. Ön tekerlek
17. Kilitleme mekanizması kolu
18. Emniyet kancası
19. Far
20. Elcik
21. Gaz
22. Şifreli kilit (yalnızca AR-MO-230002)





1. Gaz
2. Gidon kolunu kapatma klipsi
3. Akıllı telefon desteği
4. Yön göstergelerinin göstergeleri
5. Bütünleşik zilli fren kolu
6. Far
7. Katlama mekanizmasının kolu
8. Ön çamurluk
9. Tambur frenli serbest tekerlek
10. Batarya bölmesi
11. Şarj bağlantı noktası
12. Tambur frenli motorlu tekerlek
13. Arka lamba
14. Arka çamurluk
15. Gidon kolunu kapatma kancası
16. Platform
17. Şifreli asma kilit
18. Gösterge
19. Yön göstergesi
20. Fren kolu

Şifreli asma kilit talimatları (AR-MO-220002/AR-MO-230002)

Önceden ayarlı şifre: 0000.

Şifrenin kişiselleştirilmesi: Geçerli şifreyi doğru girdiğinizden emin olun. Ardından, değiştirme seçicisini (A) üçgen simgesiyle (B) belirtilen yönde kaydırın ve istenen şifreyi yeniden ayarlayın. Sonunda, değiştirme seçicisini ilk baştaki konumuna geri getirin.

Asma kilidin kullanılması: Girilen şifre doğruysa, çelik kabloyu scooter'ın gidon kolundan çıkarın. Kabloyu bir direğin veya sabit bir eşyanın çevresinden geçirin ve asma kilit (C) üzerinde bulunan deliğe geçirin. Kilitleneceği şekilde sayısal şifreyi değiştirin. Asma kilit etkinleştirildiğinde kilit açma düğmesi (D) kilidini açmak için doğru şifre girilene kadar basılabilir durumda olmaz.

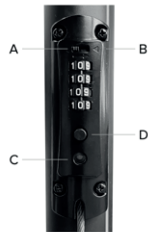



4. Bataryanın şarj edilmesi ve aktivasyonu



İlk kullanımda ürünü %100 oranında şarj edin. Ürünün, batarya şarj cihazının ve şarj bağlantı noktasının kuru olduğundan emin olun.

Talimatlar:

Park ayağını açın.

Scooter'ı kapatın.

Modello	Immagine di riferimento	Istruzioni
Active Bike		<ul style="list-style-type: none">- Şarj bağlantı noktasının lastik kapağını çıkartın- Şarj cihazını şarj bağlantı noktasına bağlayıp, ardından fişini elektrik prizine takın.- Ürün tamamen şarj olduğunda, şarj cihazındaki ışığın rengi kırmızıyken (şarjda) yeşil (şarj tamamlandı) olur.- Şarj ettikten sonra şarj bağlantı noktasının lastik kapağını geri kapatın- Şarj cihazının fişini elektrik prizinden çekin
Active Sport		<ul style="list-style-type: none">- Şarj bağlantı noktasının lastik kapağını çıkartın- Şarj cihazını şarj bağlantı noktasına bağlayıp, ardından fişini elektrik prizine takın.- Ürün tamamen şarj olduğunda, şarj cihazındaki ışığın rengi kırmızıyken (şarjda) yeşil (şarj tamamlandı) olur.- Şarj ettikten sonra şarj bağlantı noktasının lastik kapağını geri kapatın- Şarj cihazının fişini elektrik prizinden çekin

<p>Argento by Pininfarina KPF</p>	 <p>A side view of a black and grey Argento by Pininfarina KPF scooter. An inset image shows a close-up of the front wheel and the charging port cover on the front fender.</p>	<ul style="list-style-type: none"> - Şarj bağlantı noktasının lastik kapağını çıkarın - Şarj cihazını şarj bağlantı noktasına bağlayıp, ardından fişini elektrik prizine takın. - Ürün tamamen şarj olduğunda, şarj cihazındaki ışığın rengi kırmızıyken (şarjda) yeşil (şarj tamamlandı) olur. - Şarj ettikten sonra şarj bağlantı noktasının lastik kapağını geri kapatın - Şarj cihazının fişini elektrik prizinden çekin
<p>Active EVO EVO SR</p>	 <p>A side view of a white and black Active EVO EVO SR scooter. An inset image shows a close-up of the rear wheel and the charging port cover on the rear fender.</p>	<ul style="list-style-type: none"> - Şarj bağlantı noktasının lastik kapağını çıkarın. - Şarj cihazını elektrik prizine, ardından da şarj bağlantı noktasına bağlayın. - Ürün tamamen şarj olduğunda, şarj cihazındaki ışığın rengi kırmızıyken (şarjda) yeşil (şarj tamamlandı) olur. - Şarj ettikten sonra şarj bağlantı noktasının lastik kapağını geri yerleştirin. - Şarj cihazını şarj bağlantı noktasından ayırın, ardından fişini elektrik prizinden çekin.
<p>1210 Comfort AS</p>	 <p>A side view of a black 1210 Comfort AS scooter. An inset image shows a close-up of the rear wheel and the charging port cover on the rear fender.</p>	<ul style="list-style-type: none"> - Şarj bağlantı noktasının lastik kapağını çıkarın. - Şarj cihazını şebeke prizine, ardından da elektrikli scooter'ın şarj bağlantı noktasına bağlayın. - Ürün tamamen şarj olduğunda, şarj cihazındaki ışığın rengi kırmızıyken (şarjda) yeşil (şarj tamamlandı) olur. - Şarj ettikten sonra şarj bağlantı noktasının lastik kapağını geri yerleştirin. - Şarj cihazını scooter'ın şarj bağlantı noktasından ayırın, ardından fişini şebeke prizinden çekin.

Bu ürünü şarj etmek için YALNIZCA ürünle birlikte gelen şarj cihazını kullanın.

Model	Şarj cihazı modeli	Çıkış gerilimi	Şarj süresi
Active Bike	XHK-800B-4220	42V – 2A	6 saat
Active Sport	XVE126-6300180	63V – 1.8A	7 saat
Argento by Pininfarina KPF	HLT-180-4202000	42V – 2A	5 saat
Active EVO / EVO SR	FY0634201500	42V – 1.5A	4 saat
1210 Comfort AS	XVE083-4200200	42V – 2A	6 h

Başka tip şarj cihazı kullanmak ürüne zarar verebilir veya başka potansiyel riskler doğurabilir.

Gözetim altında olmadıkça ürünü asla şarj etmeyin. Şarj edilirken ürünü açmayın.

Faydalı ömrünü uzatmak için her kullanımdan sonra bataryayı tam şarj edin. Ürünü kullandıktan hemen sonra şarj etmeyin. Şarj etmeden önce ürünü bir saat kadar soğumaya bırakın.

Ürün gerekenden daha uzun süre şarj edilmemelidir. Fazla şarj etmek bataryanın ömrünü kısaltır ve başka potansiyel risklere yol açar.

Bataryanın zarar görmemesi için aracın şarjının tamamen tükenmesine izin vermemeniz tavsiye edilir.

Gerektiğinden daha uzun süre şarj etmekten kaynaklı hasar geri dönüşsüzdür ve sınırlı garanti kapsamında değildir. Hasar meydana geldiğinde batarya bir daha şarj edilemez (elektrik çarpmaları, kısa devre veya cihazın güvenliğinde ciddi sorunlara yol açabileceğinden bataryanın ehil olmayan kişilerce sökülmesi yasaktır). Örneğin tadillerde 507 belirli bir süre kullanılmadığında ve üçüncü kişilere emanet edildiğinde tam şarjlı halde değil, kısmen şarj edilmiş (%20 - %50 şarj) bırakın.

Şarj cihazını ve şarj kablolarını düzenli olarak gözle muayene edin. Şarj cihazının kablusunda bariz hasarlar varsa, başka hasarları ve/veya riskleri önlemek için şarj cihazını kullanmayın, değiştirilmesi için lütfen bizimle bağlantı kurun.

Bataryaya ilgili uyarılar

Batarya, sağlık ve çevre açısından tehlikeli olan lityum iyon hücrelerden ve kimyasal elemanlardan oluşur. Koku geliyorsa, maddeler çıkıyorsa veya aşırı ısınıyorsa ürünü kullanmayın. Ürünü veya bataryayı evsel atıklarla birlikte bertaraf etmeyin. Elektrikli ve elektronik cihazlar ile bataryaların yürürlükteki mevzuata tam uygun olarak bertarafından son kullanıcı sorumludur.

Kullanılmış, kusurlu ve/veya orijinal olmayan, başka model ve marka bataryaları kullanmayın.



Bataryayı ateşe veya ısı kaynaklarına yakın bırakmayın. Yangın ve patlama riski mevcuttur.

Bataryayı açmayın, sökmeyin, vurmayın, fırlatmayın, delmeyin veya bataryaya cisimleri takmayın.

Tehlikeli maddeler içerdiğinden bataryadan dışarı sızabilecek maddelere dokunmayın.

Çocukların veya hayvanların bataryaya temas etmelerine izin vermeyin.

Bataryayı gereğinden fazla şarj etmeyin veya kısa devre yaptırmayın. Yangın ve patlama riski mevcuttur.

Bataryayı suya daldırmayın, suya, yağışa veya diğer sıvı maddelere maruz bırakmayın.

Bataryayı doğrudan güneş ışığına, aşırı sıcak veya soğuğa (örneğin ürünü veya bataryayı doğrudan güneş ışığı altında bulunan bir aracın içinde uzun süre bırakmayın), patlayıcı gazlar veya alev içeren bir ortama maruz bırakmayın.

Bataryayı çatal, kolye, vb. gibi metal cisimlerle birlikte taşımayın veya saklamayın. Metal cisimlerle bataryanın kontakları arasında temas olması, bedensel hasarlara veya ölüme neden olabilen kısa devrelere yol açabilir.

5. Kumanda bilgileri / Kontrol paneli

Active Bike



Açma bloğu (A), ekranı açmak/kapatmak için anahtarı açma bloğuna takın ve sağa doğru çevirin.

Fonksiyon düğmesi (B): İstenen hız seviyesini seçmek için tuşa (B) 1 kez kısa süreli basın.

Gaz (C): Hızlanmak için elciği aşağı doğru çevirin.

Ön fren (D): Fren yapmak için kolu sıkın

Arka fren (E): Fren yapmak için kolu sıkın

Farlar: Yakmak/söndürmek için düğmeye (F) 1 kez basın.

Zil: Çalıştırmak için düğmeye (G) 1 kez basın

Active Sport

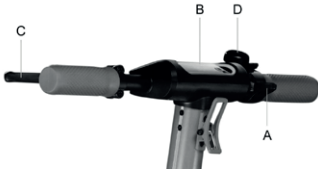

Gaz (A): Gaz vermek için aşağı doğru bastırın.

Çalıştırma düğmesi (B): Ürünü açmak/kapatmak için basın.

Fren kolu (C): Fren yapmak için sıkın

Hız seviyesi değiştirme: İsteddiğiniz seviyeyi seçmek için tuşa (B) 2 kez basın.

Farlar: Yakmak/söndürmek için düğmeye (B) 1 kez basın.

Zil: Çalıştırmak için düğmeye (D) 1 kez basın

Argento by Pininfarina KPF



Yön göstergeleri düğmesi (varsa)

Gaz (A): Gaz vermek için aşağı doğru bastırın.

Çalıştırma düğmesi (B): Ürünü açmak/kapatmak için basın.

Fren kolu (C): Fren yapmak için sıkın

Hız seviyesi değiştirme: İsteddiğiniz seviyeyi seçmek için tuşa (B) 1 kez basın.

Km/s ölçü birimini Mph olarak değiştirmek için art arda 3 kez hızlıca basın.

Kilometre sayacı ile TRIP arasında geçiş yapmak için art arda 4 kez hızlıca basın.

Farlar: Yakmak/söndürmek için düğmeye (B) 2 kez basın.

Zil: Çalıştırmak için düğmeye (D) 1 kez basın

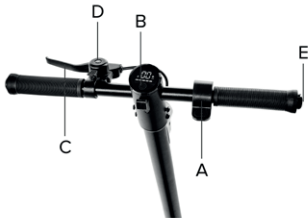

- A. Hızlandırıcı
- B. Çok işlevli düğme
- C. Fren kolu
- D. Bell
- E. Yön göstergesi kumandaları (varsa)

Komutların açıklaması:

- A. Hızlandırıcı: hızlanmak için aşağı basın
- B. Çok işlevli düğme
 - Güç açma/kapama: elektrikli scooter'ı açmak veya kapatmak için uzun basın.
 - Işıklar: ışıkları açmak veya kapatmak için iki kez basın.
 - Hız modu: istenen hız seviyesini seçmek için bir kez basın
- Ölçüm birimi (km/h-mph): ölçüm birimini seçmek için üç kez basın
- C. Fren kolu: fren yapmak için kolu sıkın
- D. Zil: çalığtırmak için bir veya birkaç kez basın.
- E. Yön göstergesi kontrolü: yön göstergesini etkinleştirmek veya devre dışı bırakmak için bir kez basın.



DİKKAT

Zero Start Fonksiyonu:

İlerleme hızı 3 km/s değerini aştığında gaz devreye girer. Gaza veya frene ilk basıldığında hız sabitleyici devreden çıkar.

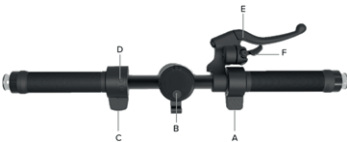

- A. Hızlandırıcı
- B. Çok işlevli düğme
- C. Fren kontrolü
- D. Yön göstergesi kontrolü
- E. Fren kolu
- F. Bell

Komutların açıklaması:

- A. Hızlandırıcı: hızlanmak için aşağı basın
- B. Çok işlevli düğme:
 - Güç açma/kapama: elektrikli scooter'ı açmak veya kapatmak için uzun basın.
 - Işıklar: ışıkları açmak veya kapatmak için iki kez basın.
 - Hız modu: istenen hız seviyesini seçmek için bir kez basın
 - Ölçüm birimi (km/h-mph): ölçüm birimini seçmek için üç kez basın
- C. Fren kontrolü: frenlemek için aşağı basın
- D. Yön göstergesi kontrolü: yön göstergesini etkinleştirmek veya devre dışı bırakmak için bir kez basın.
- E. Fren kolu: fren yapmak için kolu sıkın.
- F. Zil: çalığtırmak için bir veya daha fazla kez basın



DİKKAT

Zero Start Fonksiyonu:

İlerleme hızı 3 km/s değerini aştığında gaz devreye girer. Gaza veya frene ilk basıldığında hız sabitleyici devreden çıkar.

**DİKKAT****Zero Start Fonksiyonu:**

İlerleme hızı 3 km/s değerini aştığında gaz devreye girer. Gaza veya frene ilk basıldığında hız sabitleyici devreden çıkar.

A. Çok fonksiyonlu düğme

B. Gaz

E. Yön göstergelerinin kumandası D. Zil

E. Fren kolu

Kumandaların açıklaması:

A. Çok fonksiyonlu düğme:

- Açma ve kapatma: Elektrikli scooter'ı etkinleştirmek veya devre dışı bırakmak için düğmeyi uzun süre basılı tutun.
- Işıklar: Işıkları yakmak veya söndürmek için düğmeye kısa süre basın.
- Hız modu: İstenen hız seviyesini seçmek için düğmeye art arda iki kez basın.
- Ölçüm birimi (km/s-Mph): İsteddiğiniz ölçüm birimini seçmek için düğmeye arda üç kez hızlıca basın.

B. Gaz:



- Gaz vermek için aşağı doğru basın. C. Yön göstergelerinin kumandası:
- Yön göstergesini etkinleştirmek veya devre dışı bırakmak için bir kez basın.

D. Zil:

- Çalıtırmak için bir veya birkaç kez basın.

E. Fren kolu:

- Fren yapmak için kolu sıkın.

Model	Referans resim	İşaretler
Active Bike	 <p>! DİKKAT</p> <p>Zero Start Fonksiyonu: İlerleme hızı 3 km/s değerini aştığında gaz devreye girer. Gaza veya frene ilk basıldığında hız sabitleyici devreden çıkar.</p>	<ol style="list-style-type: none"> 1. Batarya seviyesi: Batarya seviyesi 4 çubukla gösterilir. 2. Hız göstergesi: Scooter'ın geçerli hızını görüntüler 3. Kilometre sayacı: Kat edilen mesafeyi gösterir. 4. TRIP: Tek oturumda kat edilen mesafeyi gösterir. 5. TRIP ile HIZ GÖSTERGESİ arasında değişiklik yapmak için tuşu (5) 4 saniye basılı tutun 6. 1. Seviye - Yürüme hızı modu - Göstergede 1 ibaresi görüntülenir. 2. Seviye - Göstergede 2 ibaresi görüntülenir. 3. Seviye - Göstergede 3 ibaresi görüntülenir. <p>Hız Sabitleyici: Hızı sabit tutar. Aynı hız birkaç saniye sabit tutulduğunda devreye girer. Göstergeden kısa bir sinyal sesi gelir.</p>
Active Sport	 <p>! DİKKAT</p> <p>Zero Start Fonksiyonu: İlerleme hızı 3 km/s değerini aştığında gaz devreye girer. Gaza veya frene ilk basıldığında hız sabitleyici devreden çıkar.</p>	<ol style="list-style-type: none"> 1. Batarya seviyesi: Batarya seviyesi 5 çubukla gösterilir. 2. Hız göstergesi: Scooter'ın geçerli hızını görüntüler. 3. Yön göstergeleri: Sağa veya sola dönerken ikaz lambası yanar 4. Servis ikaz lambası: Yetkili servis tarafından bakım yapılması gerektiğini gösterir 5. 1. Seviye - Göstergede ECO ibaresi görüntülenir. 6. 2. Seviye - Göstergede D ibaresi görüntülenir. 7. 3. Seviye - Göstergede S+ ibaresi görüntülenir. 8. Far yakma ikaz lambası. 9. Yürüme hızı modu – Aracı itme yardımı. Fren kolu sıkıldığında ve aynı anda çalıştırma düğmesine iki kez basıldığında etkinleşir

Argento by
Pininfarina
KPF



Zero Start Fonksiyonu:

İlerleme hızı 3 km/s değerini aştığında gaz devreye girer. Gaza veya frene ilk basıldığında hız sabitleyici devreden çıkar.

1. Hız göstergesi: Scooter'ın geçerli hızını görüntüler.
2. Batarya seviyesi: Batarya seviyesi 5 çubukla gösterilir.
3. Kilometre sayacı: Kat edilen mesafeyi gösterir.
4. TRIP: Tek oturumda kat edilen mesafeyi gösterir.
5. Far yakma ikaz lambası.
6. 3. Seviye - Göstergede S ibaresi görüntülenir.
7. 2. Seviye - Göstergede D ibaresi görüntülenir.
8. 1. Seviye - Göstergede ECO ibaresi görüntülenir.
9. Hız Sabitleyici: Hızı sabit tutar. Aynı hız birkaç saniye sabit tutulduğunda devreye girer. Göstergeden kısa bir sinyal sesi gelir.

Active EVO
EVO SR



Zero Start Fonksiyonu:

İlerleme hızı 3 km/s değerini aştığında gaz devreye girer. Gaza veya frene ilk basıldığında hız sabitleyici devreden çıkar.

1. Hız göstergesi: Scooter'ın anlık hızını görüntüler.
2. Batarya seviyesi: Batarya seviyesi 5 çubukla gösterilir
3. Servis ikaz lambası: Yetkili servis tarafından bakım yapılması gerektiğini gösterir
4. Sıcaklık: Motordaki aşırı ısınmayı gösterir
5. Hız modu: 1. Seviye – ---
2. Seviye – beyaz renkli. 3. Seviye – turuncu renkli.
6. Bluetooth ikaz lambası: Akıllı telefon bağlantısı kullanılabilir.
- Hız sabitleyici: Hızı sabit tutar. Aynı hız birkaç saniye sabit tutulduğunda devreye girer. Göstergeden kısa bir sinyal sesi gelir.

1210
Comfort AS



Zero Start Fonksiyonu*:

İlerleme hızı 3 km/s değerini aştığında gaz devreye girer. Gaza veya frene ilk basıldığında hız sabitleyici devreden çıkar.

1. Batarya seviyesi: Batarya seviyesi 4 çubukla gösterilir
2. Hız göstergesi: Scooter'ın anlık hızını görüntüler.
3. Bluetooth ikaz lambası: Akıllı telefon bağlantısı kullanılabilir.
4. Hız modu:
 - 1. Seviye: Arka lamba yanıp sönerken aracı itme yardımı.
 - 2. Seviye: Göstergede ECO ibaresi görüntülenir
 - 3. Seviye: Göstergede D ibaresi görüntülenir
 - 4. Seviye: Göstergede S ibaresi görüntülenir
5. Cruise control: Hızı sabit tutma. Aynı hız birkaç saniye sabit tutulduğunda devreye girer. Göstergeden kısa bir sinyal sesi gelir.
6. Uyarı: Yanarsa, hata kodları tablosuna başvurarak uygulanabilecek bir çözüm arayın.
7. Işıklar: Işıkların ikaz lambası.
8. Yön göstergeleri: İkaz lambası yanar = ok etkin.

Yön göstergeleri (takılıysa)

Modeller *

Argento by
Pininfarina
KPF

Çalıştırma:



Bazı modellerde gidonun uç kısımlarına (sağ ve sol tarafa) yerleştirilmiş dönüş sinyalleri bulunur.

Dönüş sinyalleri sürüş sırasında herhangi bir dönüşü zamanında bildirmek için gereklidir.



DİKKAT



Ürünü kullanmadan önce her defasında dönüş sinyallerinin doğru çalıştıklarını kontrol edin.

Active EVO

EVO SR

Çalıştırma:



Bazı modellerde gidonun uç kısımlarına (sağ ve sol tarafa) yerleştirilmiş dönüş sinyalleri bulunur.

Dönüş sinyalleri sürüş sırasında herhangi bir dönüşü zamanında bildirmek için gereklidir.



DİKKAT



Ürünü kullanmadan önce her defasında dönüş sinyallerinin doğru çalıştıklarını kontrol edin.

6. Hızlı kılavuz

- İlk kullanımda ürünü %100 oranında şarj edin.
- Lastik basınçlarını kontrol edin (tavsiye edilen değerleri öğrenmek için lastik yanağına bakın). Ürünün beyan edilen Km değerinin en azından %60'ına veya ilk 3 ayda azami hıza ulaşamaması halinde lastikler inmiş olabilir, bu durumda gösterildiği gibi şişirilmeleri gerekir.
- Frenleri kontrol edip, ayarlarını yapın.
- Göstergeyi etkinleştirmek için anahtarı bloğa takın (Active Bike).
- "Active Bike" dışında tüm modellerde göstergeyi açın.
- Ürünü düz bir zemine park edin.
- Gidonu iki elinizle birden sıkıca tutun. Bir ayağınızla platforma basın ve diğerini hafifçe itmek ve hız kazanmak için kullanın.



DİKKAT

Zero Start Fonksiyonu: İlerleme hızı 3 km/s değerini aştığında gaz devreye girer.

Güvenlikle ilgili nedenlerden ötürü ürün ilk başta durur haldeyken çalışması önlenecek şekilde ayarlanmıştır.

- Ürünü kullanırken viraj almak için bedeninizi sürüş yaptığınız yönde yatırın ve gidonu yavaşça döndürün.
- Ürünü durdurmak için gazı bırakıp, fren / koluna basın.
- Üzerinden inmek için önce ürünü tamamen durdurun. Ürün hareket halindeyken inmek yaralanmalara neden olabilir.
- Her kullanımdan önce frenleri ve ne kadar yıprandıklarını kontrol edin, lastiklerin basıncına bakın (tavsiye edilen değeri öğrenmek için lastiğin yanağına bakın), tekerleklerin aşınma durumunu dönüş sinyallerini, ışıkları ve akünün şarj durumunu kontrol edin.

Ayarlar:

Fren kolları ve elcik (Active Bike)

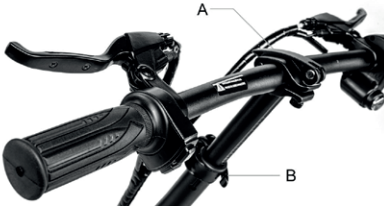

Gidon üzerindeki kolu (A) gevşetip, gidonu yukarı/aşağı doğru çevirerek gidonun eğimini ayarlayabilirsiniz.

Kolonun üzerindeki kolu (B) gevşetip, gidonu yukarı/aşağı kaydırarak gidonun yüksekliğini ayarlayabilirsiniz.

Konum ayarını yaptıktan sonra gidonun/ kolonun kolunu geri kapatın.

Active Bike

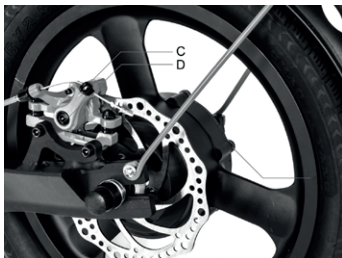
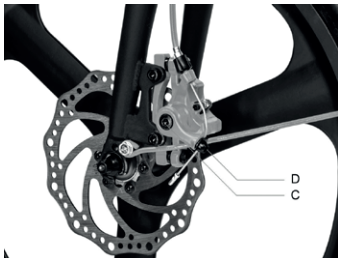

Fren çok sıkı veya çok gevşek olduğunda, vidayı (C) gevşetmek için Allen anahtarını kullanın, ardından fren kablosunu ayarlayın (fren çok sıkıysa fren kablosunu yukarı doğru kısaltın, çok gevşekse fren kablosunu aşağı doğru çekin) ardından vidayı (C) yeniden sıkın. Birinci adımı uyguladıktan sonra hala çok gevşek veya çok sıkıysa, fren balatalarının (sabit) ayarlanmalarını gerekir; bu ayarı balatayı (D) uzaklaştırmak / yakınlaştırmak için Allen anahtarını kullanarak yapabilirsiniz.

Active Sport

Argento by Pininfarina KPF

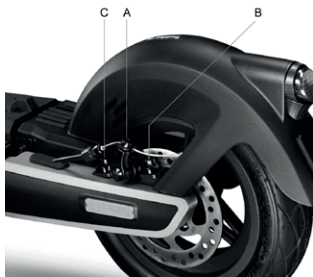

Fren çok sıkı veya çok gevşek olduğunda, vidayı (A) gevşetmek için Allen anahtarını kullanın, ardından fren kablosunu ayarlayın (fren çok sıkıysa fren kablosunu yukarı doğru kısaltın, çok gevşekse fren kablosunu aşağı doğru çekin) ardından vidayı (A) yeniden sıkın.

Fren kaliperi ile diskinin doğru hizalandığını kontrol edin. Gerekirse disk üzerindeki konumu / hizalamayı ayarlamak için (B) ve (C) vidalarını kullanın.

Fren çok gevşek veya çok sıkıysa, vidayı (A) gevşetip sıkarak işlem yapın.



Birinci adımı uyguladıktan sonra da fren kolu çok yumuşak veya çok sertse, en uygun ayarı elde edene kadar işlemi tekrarlamak gerekebilir.



Fren çok gevşek veya çok sıkıysa, vidayı (A) gevşetip sıkarak işlem yapın.

Birinci adımı uyguladıktan sonra da fren kolu çok yumuşak veya çok sertse, en uygun ayarı elde edene kadar işlemi tekrarlamak gerekebilir.

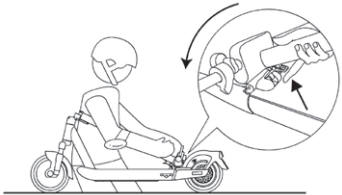
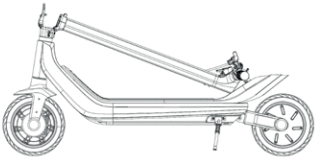
7. Katlayın ve taşıyın

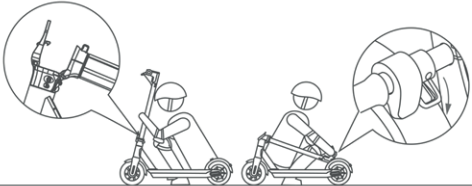
<p>Active Bike</p> 	<p>Active Sport</p> 
<p>Elektrikli Scooter'ın kapalı olduğundan emin olun. Gidon kolonunu elinizle tutun, kolu çekin, gidonun kolonunu ön tekerere doğru katlayın.</p>	<p>Elektrikli Scooter'ın kapalı olduğundan emin olun. Gidon kolonunu elinizle tutun, kolu çekin, gidonun kolonunu platforma doğru katlayın ve yerine geçirin.</p>
<p>Argento by Pininfarina KPF</p>	<p>Active EVO / EVO SR</p>
	
<p>Elektrikli Scooter'ın kapalı olduğundan emin olun. Gidon kolonunu elinizle tutun, kolu çekin, gidonun kolonunu platforma doğru katlayın ve yerine geçirin.</p>	<p>Elektrikli Scooter'ın kapalı olduğundan emin olun. Gidon kolonunu elinizle tutun, kapatma mekanizmasından kolu ayırın, gidonun kolonunu platforma doğru katlayın ve yerine geçirin.</p>
<p>1210 Comfort AS</p>	
	
<p>Assicurarsi che il monopattino elettrico sia spento. Tenere il piantone del manubrio con la mano, sganciare la leva del meccanismo di chiusura, ripiegare il piantone del manubrio verso la pedana e agganciare.</p>	

Katladiktan sonra şasiyi bir veya iki elinizle birden tutarak kaldırın. Bu ürün yalnızca bir taşıma aracının içine konulmak için tasarlanmıştır.



DİKKAT

Taşırken ürünü sıkıca tuttuğunuzdan emin olun. Ürünün ağırlığını taşımaya devam edebileceğinizden emin değilseniz, ürünü kaldırılmıř halde taşımaya devam etmeyin. Aniden bırakılırsa ürün düşerek ağır da olabilen yaralanmalara yol açabilir ve zarar görebilir.

8. Pilin ne kadar gideceđi ve performans deđerleri

Aracın řarjının ne kadar gittiđi ve performansı çeřitli deđerşkenlere bađlıdır:

Arazi: Düz zeminde sürüş yapmak, řarjin bozuk yollarda ve yokuş yukarı sürüşte olduğundan daha uzun gitmesine ve daha yüksek performans elde etmeye olanak tanır.

Kullanıcının kilosunu: Kilo arttıkça řarj daha kısa gidecek, aracın performansı daha düşük olacaktır.

Sıcaklık: Scooter'in çok soğuk veya çok sıcak ortamda sürülmesi řarjin ne kadar gideceđini ve performansı etkiler.

Sürüş hızı ve tarzı: Akışı ve sabit bir sürüş řarjin daha uzun süre gitmesini sağlar. Sürekli hızlanmak, yavaşlamak ve manevra yapmak řarjin çok çabuk bitmesine neden olur. Düşük hızlar řarjin daha uzun süre gitmesini sağlar.

Bakım: Zamanında řarj etmek, doğru bakım yapmak ve lastik basınçlarını düzenli kontrol etmek řarjin daha uzun süre gitmesini ve performansın zaman içinde düşmemesini sağlar.

Bataryanın řarj seviyesi performans üzerinde etkilidir; řarj seviyesi ne kadar düşük olursa özellikle yokuş yukarı sürerken hız performansı o kadar düşer.

9. Saklama, bakım ve temizlik



DİKKAT

Ürün gövdesinde lekeler varsa, bunları nemli bir bezle temizleyin. İnatçı lekeler söz konusu olduğunda üzerine nötr deterjan uygulayın, bir fırçayla fırçalayın, ardından nemli bezle temizleyin. Plastik bileşenlerde çizikler varsa, zımpara kađıdı veya aşındırıcı başka bir malzemeyle bunları giderin. Ağır şekilde hasar görmesini önlemek için ürünü alkol, benzin, kerosen veya diđer korozyona yol açan ve uçucu kimyasal çözücülerini kullanarak temizlemeyin. Ürünü yüksek basınçlı su jeti kullanarak temizlemeyin. Su sızması elektrik çarpmalarına veya başka ağır sorunlara yol açabileceđinden, temizlik sırasında ürünü kapalı, řarj kablosunun ayrılmiř ve lastik tapanın kapalı olduğundan emin olun. Bataryaya su sızması iç devrelerin hasar görmesine, yangın veya patlama riskine neden olabilir. Bataryaya su sızdıđından şüpheleniyorsanız, bataryayı kullanmayı derhal bırakın ve kontrol edilmek üzere teknik servise veya satıcınıza gönderin.

Ürün kullanılmayacağı zaman kuru ve serin bir yerde kapalı olarak saklayın. Dış mekanda veya araba içinde uzun süre tutmayın. Aşırı güneş ışığı, aşırı ısınma ve aşırı soğuklar lastiklerin yaşlanmasını hızlandırır ve gerek ürünü, gerekse bataryanın faydalı ömrünü kısaltır. Yađışa veya suya maruz bırakmayın, suya daldırmayın ve suyla yıkamayın.

Çeřitli civatalı elemanların, özellikle tekerlek akslarının, katlama ve taşıma sisteminin, direksiyon sisteminin, fren sisteminin sıkılıđını, şasi, çatalar ve süspansiyonların iyi durumda olduklarını düzenli aralıklarla kontrol edin. Somunlar ve kendi kendine sıkırtılma özellikli tüm diđer tespit sistemleri verimlerini yitirebilir, dolayısıyla bu bileşenlerin periyodik olarak kontrol edilmeleri ve sıkılmaları gerekir.

Tüm mekanik bileşenlerde olduğu gibi bu ürün de yıpranmaya ve güçlü gerilimlere maruz kalır. Malzemeler ve çeřitli bileşenler çeřitli şekillerde gerilimler nedeniyle yıpranabilir veya yorgunluk gösterebilir. Bataryanın faydalı ömrü aşılacak olursa, aniden kırılarak sürücünün yaralanmasına neden olabilir. Gerilime en çok maruz kalan bölgelerde herhangi bir çatlak, çizik veya renk deđerşimi söz konusu bileşenin ömrünü dolduđunu ve deđerştirilmesi gerektiđini gösterir.

Lastiklerin aşınma durumlarını kontrol edin: Lastiklerde kesikler, çatlaklar, yabancı cisimler, anormal şişikler, parça eksikliği ve diđer hasarlar olmamalıdır. Lastiklerin basıncı için bu kullanım kılavuzunun 10. bölümünde verilen deđere bakın.

Ürünü kendi başınıza sökmeye veya onarmaya kalkışmayın. Scooter'in tüm bileşenleri yetkili teknik servis tarafından deđerştirilmelidir, bu konuda daha fazla bilgi almak için satıcınızı arayın veya www.platum.com/en/argento-e-mobility/ sitesini ziyaret edin.

10. Pilin ne kadar gideceđi ve performans deđerleri

Bluetooth özelliđine sahip ve Platum e-Mobility uygulamasıyla eşleřtirilebilecek ürünler ařađıda verilmektedir: Active EVO, EVO SR ve 1210 Comfort AS.



Uygulamayı açın ve kendi uygulama hizmetinizde verilen talimatları izleyin.



Uygulamanın kullanılabilmesi ve çalışabilmesi için çeřitli izinleri vermek gerekebilir.

Uygulama sürümü uygulama hizmetinizde güncellenebilir. Yeni özelliklerden yararlanmak için güncellemeleri sık sık kontrol etmeniz ve cihazınıza uygulamanın daima en son sürümünü yüklemeniz tavsiye edilir.

Sürüş sırasında cihazınızı kullanmayın.

11. Teknik bilgi formu

Genel bilgiler

	Active Bike	Active Sport	Argento by Pininfarina KPF
Şasi	alüminyum alaşımı	alüminyum alaşımı	alüminyum alaşımı
Süspansiyonlar	-	Ön ve arka	arka
Hız	L1: ≤ 6km/h L2: ≤ 20km/h L3: ≤ 25km/h (azami hız) *	L1: < 6km/h L2: ≤ 15km/h L3: ≤ 20km/h L4: ≤ 25km/h (azami hız)*	L1: ≤ 6km/h L2: ≤ 20km/h L3: ≤ 25km/h (azami hız) *
Azami eğim **	21%	30%	22%
Frenler	Ön ve arka disk fren	Ön elektronik fren ve arka disk fren	Ön tambur fren ve arka elektronik fren
Lastikler	Ebat hava odacıklı 20" ön ve 16" arka Basınç: 40 psi / 2,8 bar	Ebat: Ön ve arka tubeless 10" Basınç: 44 psi / 3 bar	Ebat: Hava haznesiyle birlikte 10" Basınç: 30 psi / 2 bar
Azami yük	120kg	120kg	100kg
Sürücü	Ülkenizde yürürlükte olan mevzuata bakın		
Çalışma sıcaklığı	-5°C / 45°C	-5°C / 45°C	-5°C / 45°C
Koruma seviyesi	IPX4	IP55	IPX4
Şarj süresi	yaklaşık 6 saat	yaklaşık 7 saat	yaklaşık 5 saat
Tam şarjda kat edeceği mesafe**	35km'ye kadar	80km'ye kadar	40km'ye kadar
Elektrik sistemi			
Motorun anma gücü	0.35kW; 350W Fırçasız	0.5kW; 500W Fırçasız	0.35kW; 350W Fırçasız
Motorun azami gücü	0.42kW; 420W	1kW; 1000W	0.6kW; 600W
Gösterge	LED	Bütünleşik LED	Bütünleşik LED
Batarya	36V 10.4Ah 374Wh	54V 12,5Ah 675Wh	36V 10Ah 360Wh
Düşük gerilim koruması	31V±0.5V	37,5V±0.5V	31V±0.5V
KERS	Evet	Evet	Evet
Işıklar	Ön ve arka LED	Ön, arka ve yan LED	Ön ve arka LED
Özellikler	-	Sensörle etkinleştirilen yön göstergeleri	-
Ölçüler			
Net ağırlık	18,7 kg	24 kg	19,5 kg
Brüt ağırlık	23 kg	30 kg	22 kg

* Karayolları kanununa ve dolaşımın yapıldığı ülkede yürürlükte olan yönetmeliklere daima uygun hareket edin.

** Sürücünün ağırlığına, yol şartlarına ve sıcaklığa göre değişir.

Genel bilgiler

	Active EVO	EVO SR
Şasi	çelik	çelik
Süspansiyonlar	-	-
Hız	AR-MO-210005 L1: ≤ 6km/h L2: ≤ 20km/h L3: ≤ 25km/h (azami hız) *	AR-MO-220001 L1: ≤ 6km/h L2: ≤ 15km/h L3: ≤ 20km/h (azami hız) *
Azami eğim **	15%	15%
Frenler	Ön tambur fren ve arka elektronik fren	Ön tambur fren ve arka elektronik fren
Pneumatici	Ebat: Hava haznesiyle birlikte 10" Basınç: 36PSI / 2,5 BAR	Ebat: Hava haznesiyle birlikte 10" Basınç: 36PSI / 2,5 BAR
Azami yük	100kg	100kg
Sürücü	Ülkenizde yürürlükte olan mevzuata bakın	
Çalışma sıcaklığı	-5°C / 45°C	-5°C / 45°C
Koruma seviyesi	IP54	IPX5
Şarj süresi	Yaklaşık 4 saat	Yaklaşık 4 saat
Tam şarjda kat edeceği mesafe**	25km'ye kadar	25km'ye kadar
Elektrik sistemi		
Motorun anma gücü	0.35kW; 350W Fırçasız	0.35kW; 350W Fırçasız
Motorun azami gücü	0.5kW; 500W	0.5kW; 500W
Gösterge	Bütünleşik LED	Bütünleşik LED
Batarya	36V 7.5Ah 270Wh	36V 7.5Ah 270Wh
Düşük gerilim koruması	31V±0.5V	31V±0.5V
Akım limiti	17A±1A	17A±1A
KERS	Evet	Evet
Işıklar	Ön ve arka LED	Ön ve arka LED
Özellikler	Bluetooth	Bluetooth
Ölçüler		
Net ağırlık	15.4Kg	15.4Kg
Brüt ağırlık	18.5Kg	18.5Kg

* Karayolları kanununa ve dolaşımın yapıldığı ülkede yürürlükte olan yönetmeliklere daima uygun hareket edin.

** Sürücünün ağırlığına, yol şartlarına ve sıcaklığa göre değişir.

Genel bilgiler

1210 Comfort AS

Şasi	Alüminyum alaşımı
Süspansiyonlar	-
Hız	L1: <= 6km/h L2: <= 15km/h L3: <= 20km/h L4: <= 25km/h (azami hız) *
Azami eğim **	%15
Frenler	Ön kampana fren, arka kampana ve elektrikli fren
Pneumatici	Ebat: Hava haznesiyle birlikte 12" ön – basınç 40PSI / 2,7 BAR Hava haznesiyle birlikte 10" arka – basınç 30PSI / 2 BAR
Azami yük	120kg
Sürücü	Ülkenizde yürürlükte olan mevzuata bakın
Çalışma sıcaklığı	-0°C / 45°C
Koruma seviyesi	IPX5
Şarj süresi	Yaklaşık 6 saat
Tam şarjda kat edeceği mesafe**	30km'ye kadar
Elektrik sistemi	
Motorun anma gücü	0,35kW; 350W Fırçasız, 17Nm
Motorun azami gücü	0,5kW; 500W
Gösterge	Akıllı telefon desteğiyle bütünüleşik renkli LED lambalar
Batarya	36V 12.5Ah 450Wh
Düşük gerilim koruması	31V ± 0,5V
Akım limiti	18A ± 1A
KERS	Evet
Işıklar	Ön ve arka LED
Özellikler	Bluetooth
Ölçüler	
Net ağırlık	18.2Kg
Brüt ağırlık	23.7Kg

12. Sorunların giderilmesi

Hata	Nedeni	Çözümü
Motor çalışmıyor	Elektrik sorunu, hata kodu var	Teknik servisi arayın
Tahrik tekerleği dönmüyor	Frenlerde sorun var Motor kilitli	Frenleri ayarlayın, sorun devam ederse teknik servisi arayın Tekerleğin doğru sıklıkta olduklarını kontrol edin, tekerleğin araç çalıştırılmadan döndüğünü kontrol edin. Sorun devam ederse teknik servisi arayın
Motor çalışırken kapanıyor	Motorda aşırı ısınma var Hata kodu var	Aracı durdurun ve soğumasını bekleyin Teknik servisi arayın
Şarj edildikten sonra ürün açılmıyor veya birkaç km gittikten sonra kapanıyor.	Batarya hasar görmüş	Teknik servisi arayın
Batarya şarj tutmuyor veya ürün çalışmıyor	Bağlantı sorunları var Batarya bağlı değil (çıkarılabilen bataryalı modellerde) Batarya tükenmiş Batarya hasar görmüş Şarj cihazında sorunlar var	Teknik servisi arayın Güç konektörünün bağlı olduğundan emin olun. Bataryayı %100 dolana kadar şarj edin Teknik servisi arayın Şarj cihazını değiştirin

Hata kodu tablosu

Model	Hata Kodu	Yönergeler	Çözümü
Active Bike	E01	Motorda arıza var	Teknik servisi arayın
	E02	Gösterge arızası	Teknik servisi arayın
	E03	Fren arızası	Teknik servisi arayın
	E04	Merkez genel arıza	Teknik servisi arayın
	E05	Motor kilitlenmesi	Aracı kapatın, mevcut engelleri kontrol edin ve varsa giderin, sorunu çözemezseniz teknik servisi arayın
	E09	Merkez sinyali hatası	Teknik servisi arayın
Active Sport	01	Merkez arızası	Teknik servisi arayın
	02	HALL sensörü arızası	Teknik servisi arayın
	04	Batarya hasar görmüş	Teknik servisi arayın
	05	Bataryada aşırı gerilim	Kendiliğinden düzelmesini bekleyin

Active Sport	06	Fren sensörü arızası	Fren kolunun konumunu kontrol edin
	07	Gaz kolunda arıza var	Gaz kolunun konumunu kontrol edin
	09	Gösterge iletişiminde sorun var	Teknik servisi arayın
	10	Merkez iletişiminde sorun var	Teknik servisi arayın
	11	MOS ünitelerinde aşırı ısınma var	Kendiliğinden düzelmesini bekleyin
	12	Elektrik motorunda aşırı ısınma var	Kendiliğinden düzelmesini bekleyin
	15	Ekipman sensöründe sorun var	Teknik servisi arayın
	16	Araç düşme uyarısı	Kendiliğinden düzelmesini bekleyin
Argento by Pininfarina KPF	E01	Motorda arıza var	Teknik servisi arayın
	E02	Merkez MOS arızası	Teknik servisi arayın
	E03	Fren kolu sensöründe arıza var	Teknik servisi arayın
	E04	Gaz arızası	Teknik servisi arayın
	E05	Düşük gerilim koruması	Bataryayı şarj edin, sorun giderilmezse teknik servisi arayın
	E06	Merkez sinyali hatası	Teknik servisi arayın
	E07	Aşırı gerilime karşı koruma	Araç kapatın, sıfırlama yapıldıysa araç yeniden başlatmadan önce birkaç dakika bekleyin, teknik servisi arayın
	E08	Denetleyici OP arızası	Teknik servisi arayın
Active EVO EVO SR	E01	Motorda bağlantı sorunu	Teknik servisi arayın
	E02	Merkez MOS arızası	Teknik servisi arayın
	E03	Fren kolu sensöründe arıza var	Teknik servisi arayın
	E04	Gaz kolunda arıza var	Teknik servisi arayın
	E05	Düşük gerilim koruması	Bataryayı şarj edin, sorun giderilmezse teknik servisi arayın
	E06	Merkez sinyali hatası	Teknik servisi arayın
	E07	Aşırı gerilime karşı koruma	Araç kapatın, sıfırlama yapıldıysa araç yeniden başlatmadan önce birkaç dakika bekleyin, teknik servisi arayın
	E09	Motor bloğunda sorun var	Araç kapatın, mevcut engelleri kontrol edin ve varsa gidin, sorunu çözemezseniz teknik servisi arayın

1210 Comfort AS	E01	Motorda arıza var	Teknik servisi arayın
	E02	Merkez MOS arızası	Teknik servisi arayın
	E03	Fren kolu sensöründe arıza var	Teknik servisi arayın
	E04	Gaz arızası	Teknik servisi arayın
	E05	Düşük gerilim koruması	Bataryayı şarj edin, sorun giderilmezse teknik servisi arayın
	E06	Merkez sinyali hatası	Teknik servisi arayın
	E07	Aşırı gerilime karşı koruma	Aracı kapatın, sıfırlama yapıldıysa aracı yeniden başlatmadan önce birkaç dakika bekleyin, teknik servisi arayın
	E08	Denetleyici OP arızası	Teknik servisi arayın

13. Sorumluluk ve genel garanti şartları

Kask ve diğer koruyucu donanımları kullanmamaktan kaynaklı tüm riskler sürücüye aittir.

Şu konularda yürürlükteki yerel mevzuata uyma yükümlülüğü sürücüye aittir:

1. Sürücü için izin verilen en düşük yaş
2. Ürünü kullanabilecek sürücü tipleriyle ilgili kısıtlamalar
3. Mevzuatta geçen tüm diğer konular

Sürücü ayrıca ürünü verimli çalışır ve bakımlı durumda ve temiz olarak tutmak, önceki bölümlerde açıkladığı gibi kendi yetki alanına giren güvenlik kontrollerini titizlikle yapmak, ürünü hiçbir şekilde kurcalamamak ve bakımla ilgili tüm belgeleri saklamakla sorumludur.

Aşağıdaki durumlarda eşyalar veya kişilere yönelik zararlarda şirket yanıt vermez ve bunlardan hiçbir şekilde sorumlu değildir:

- Ürünün talimat kılavuzunda belirtilenlere aykırı veya uygunsuz şekilde kullanılması.
- Satın alınmasının ardından üründe tadilat yapılması veya tamamının ya da bileşenlerinin bazılarının kurcalanması.

Ürünün sürücünün yanlış davranışlarına atfedilemeyen nedenlerden dolayı arızalanması halinde veya genel garanti şartlarına başvurmak istediğinizde satıcınızı aramanızı veya www.platum.com/en/argento-e-mobility/ sitesini ziyaret etmenizi rica ederiz

Kazara meydana gelen ve/veya Alıcının sorumluluğuna atfedilebilen olaylardan ya da Ürünün kullanım amacına ve/veya Ürüne ekli teknik belgelerde belirtilenlere uygun kullanılmamasından veya mekanik aksamda ayar yapılmamasından, kolay yıpranabilen malzemelerdeki doğal yıpranmadan veya montaj hataları, bakımın ihmal edilmesi ve/veya ürünün talimatlara aykırı şekilde kullanılmasından kaynaklanan arıza veya bozulmalar hiçbir zaman Yasal Ürün Garantisi uygulama alanına girmez.

Örneğin, aşağıdakiler Ürüne ilgili Yasal Garantinin kapsamı dışında kabul edilir:

- Çarpma, düşme, kazalar veya çarpışmalardan kaynaklı hasarlar, delinmeler.
- Uygun olmayan ortamlarda (ör.: yağış ve/veya çamur varken, neme veya aşırı ısı kaynaklarına maruz kalacak şekilde, kum veya diğer maddelerle temas halinde) kullanımdan, maruziyetten veya depolamadan kaynaklı hasarlar
- Yola çıkabilmesi için gereken ayarların ve/veya mekanik aksamda, mekanik disk frenlerde, gidonda, lastiklerde, vb. bakım yapılmamasından, hatalı kurulumdan ve/veya parçalar ve/veya bileşenlerin hatalı montajından kaynaklı hasarlar
- Kolay yıpranabilen malzemelerdeki doğal yıpranma: Mekanik disk frenler (ör.: balatalar, kaliperler, disk, kablolar), lastikler, platform, contalar, rulmanlar, led ışıklar ve lambalar, park ayağı, gidon, çamurluklar, lastik aksam (platform), kablo konektörlerinin kablo bağlantıları, çıkartmalar ve yapııştırıcılar, vb.
- Ürünün bakımının uygunsuz yapılması ve/veya bataryasının uygunsuz kullanılması.
- Ürünün parçalarının kurcalanması ve/veya zorlanması.
- Ürünün bakım veya parça değişikliği işlemlerinin yanlış veya yetersiz şekilde yapılması.
- Ürünün uygunsuz şekilde kullanılması (ör.: Aşırı yük, müsabakalarda ve/veya kar getiren ya da kiralama faaliyetlerinde kullanılması).
- Ürün üzerindeki bakım, onarım ve/veya müdahalelerin yetkili olmayan üçüncü taraflarca yapılması.
- Alıcı tarafından yapıldığında Üründe nakliye kaynaklı hasarların olması.
- Orijinal olmayan yedek parçaların kullanılmasından kaynaklı hasarlar ve/veya kusurlar.

Sizleri www.platum.com/en/assistance/ sitesinde bulunan garanti şartlarının en güncel haline başvurmaya davet ediyoruz.



DİKKAT

Ömürlerini tamamlamış elektrikli ve elektronik cihazların işlenmesi (Avrupa Birliği ülkelerinin tümünde ve ayrı toplama sistemine sahip diğer Avrupa sistemlerinde geçerlidir)

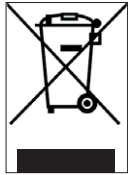

Ürünün veya ambalajının üzerinde bulunan bu simge, ürünün normal evsel atık olarak kabul edilemeyeceği, bunun yerine atık elektrikli ve elektronik ekipmanın (AEEE) geri dönüştürülmesine özel bir toplama noktasına teslim edilmesi gerektiği anlamına gelir.

Bu ürünün doğru şekilde bertaraf edilmesini sağlayarak, uygunsuz şekilde bertaraf edilmesi halinde doğabilecek çevre ve sağlık üzerindeki potansiyel olumsuz sonuçları önlemeye katkıda bulunacaksınız. Malzemelerin geri dönüştürülmesi doğa kaynaklarının korunmasına yardımcı olur.

Bu ürünün geri dönüştürülmesi ve bertarafı konusunda atık bertarafına yönelik yerel hizmetlerle veya ürünü satın aldığınız satış noktasıyla iletişime geçebilirsiniz.

Her durumda bertarafın satın alındığı ülkede yürürlükte olan mevzuata göre yapılması gerekmektedir.

Özellikle tüketiciler AEEE'leri kentsel atıklarla birlikte bertaraf etmemek, bunun yerine iki şekilde teslim ederek bu tür atıkların ayrı toplanmasına katılmak zorundadırlar.

- Belediyeye ait Toplama Merkezlerinde (Çevreci alanlar, ekolojik bölümler olarak da anılır), doğrudan veya sunulduğu yerlerde belediyenin toplama hizmetleri aracılığıyla.
- Yeni elektrikli ve elektronik cihazların satış noktalarında.

Burada küçük ebatlı (en uzun kenarı 25 cm'nin altında) olan AEEE ürünlerini ücretsiz teslim edebilirsiniz, daha büyük boyutlu ürünlerde 1'e karşılık 1 şeklinde, yani eşdeğer işlevlere sahip yenisini satın alırken eskisini teslim edebilirsiniz.

Ayrıca 1'e karşılık 1 yöntemi, AEEE ürününün boyutundan bağımsız olarak yeni EEE ürününün tüketici tarafından alındığı sırada daima mevcuttur.

Elektrikli veya elektronik ekipmanın istismara dönük şekilde bertaraf edilmesi çevrenin korunması konusunda yürürlükte olan mevzuatta öngörülen yaptırımların uygulanmasına neden olabilir (İtalyan mevzuatında durum bu şekildedir, aracın kullanıldığı/ bertaraf edildiği ülkede bulunabilecek mevzuatın kontrol edilmesi gerekmektedir).

AEEE ürünlerde pil veya akü varsa, bunlar çıkarılmalı ve özel ayrı toplama ya da tabi tutulmalıdır.



DİKKAT

Tükenmiş pillerin işlenmesi (Avrupa Birliği ülkelerinin tümünde ve ayrı toplama sistemine sahip diğer Avrupa sistemlerinde geçerlidir)

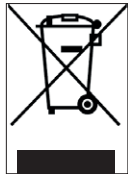

Ürünün veya ambalajının üzerinde bulunan bu simge, pilin normal evsel atık olarak kabul edilemeyeceğini bildirir. Bazı pil tiplerinde bu simge kimyasal simgesiyle birlikte kullanılabilir.

Pil %0,0005'ten fazla cıva veya %0,004'ten fazla kurşun içeriyorsa, Cıva (Hg) veya Kurşun (Pb) kimyasal simgeleri de eklenir.

Bu pillerin ve akülerin doğru şekilde bertaraf edilmesini sağlayarak, uygunsuz şekilde bertaraf edilmesi halinde doğabilecek çevre ve sağlık üzerindeki potansiyel olumsuz sonuçları önlemeye katkıda bulunacaksınız. Malzemelerin geri dönüştürülmesi doğa kaynaklarının korunmasına yardımcı olur. Güvenlik, performans ve verilerin korunması nedeniyle ürünlerin bir dahili pile/aküye sabit bağlantı gerektirdiği durumlarda bu yalnızca ehil teknik servis personeli tarafından değiştirilebilir.

Ömrünü tamamladığında ürünü elektrikli ve elektronik ekipman bertarafına uygun toplama noktalarına teslim edin: Bu aynı zamanda içindeki pilin de doğru şekilde işleme tabi tutulmasını sağlayacaktır.

Bu tükenen pillerin ve akülerin veya ürünün geri dönüştürülmesi ve bertarafı konusunda atık bertarafına yönelik yerel hizmetlerle veya ürünü satın aldığınız satış noktasıyla iletişime geçebilirsiniz.

Her durumda bertarafın satın alındığı ülkede yürürlükte olan mevzuata göre yapılması gerekmektedir.

Ovaj priručnik vrijedi za sljedeće električne romobile:

**Active Bike, Active Sport, Argento by Pininfarina KPF,
Active EVO, EVO SR, 1210 Comfort AS**

Kazalo

1. Sigurnosne upute
2. Sadržaj pakiranja i montaža
3. Pregled proizvoda
4. Punjenje i aktivacija baterije
5. Informacije o komandama / Upravljačka ploča
6. Brzi vodič
7. Presavijanje i nošenje
8. Domet i izvedbe
9. Čuvanje, održavanje i čišćenje
10. Konfiguracija aplikacije
11. Tehnički list
12. Rješavanje problema
13. Odgovornost i opći uvjeti jamstva

**Priručnik za uporabu
AR-MO-000002 REV. 0**

Upute prevedene s izvornog talijanskog

Hvala što ste odabrali ovaj proizvod.

Za informacije, tehničku podršku, pomoć i konzultacije s općim uvjetima jamstva obratite se svom prodavaču ili posjetite web stranicu www.platum.com/en/argento-e-mobility/

1. Sigurnosne upute

VAŽNO! Pažljivo pročitajte i slijedite sljedeće upute prije upotrebe proizvoda. Sačuvajte ovaj priručnik za buduće potrebe ili nove korisnike.

Odvojite vrijeme da naučite osnovne prakse kako biste izbjegli ozbiljne incidente koji se mogu dogoditi u prvih nekoliko mjeseci. Obratite se svom prodavaču za odgovarajuću podršku o pravilnom korištenju proizvoda ili za preporuku odgovarajućoj organizaciji za obuku.

Tvrta odbija bilo kakvu izravnu ili neizravnu odgovornost koja proizlazi iz zloupotrebe proizvoda, nepridržavanja cestovnih propisa i uputa u ovom priručniku, nesreća i sporova uzrokovanih nepoštivanjem propisa i nezakonitim radnjama.

Ovaj proizvod je namijenjen samo za rekreaciju, namijenjen je samo jednoj osobi, a ne za prijevoz putnika, stoga ga ne može koristiti više od jedne osobe u isto vrijeme.

Nemojte ni na koji način mijenjati svrhu korištenja vozila, ovaj proizvod nije prikladan za vratolomije, natjecanja, prijevoz predmeta, vuču drugih vozila ili dodataka.

Električni skuter mora se koristiti s oprezom uvijek poštujući pravila koja nameće Zakon o cestovnom prometu zemlje u kojoj se prometuje. Izbjegavajte opasnosti i maksimalno paziti na sebe i na druge.



PAŽNJA

Zahtjevi za vožnju:

Model romobila	Active Bike	Active Sport	Argento by Pininfarina KPF	Active EVO / EVO SR	1210 Comfort AS
Šifra proizvoda bez pokazivača smjera	AR-MO-210001	AR-MO-210004	PI-MO-210001	-	-
Šifra proizvoda s uključenim pokazivačima smjera	-	-	PI-MO-210002	AR-MO-210005 AR-MO-220001	-
Šifra proizvoda s dvije kontrole kočnice	-	-	-	AR-MO-220004 AR-MO-230002	AR-MO-220002
MIN težina (Kg)	30	30	30	30	30
MAX težina (Kg)	120	120	100	100	120
MIN starost*	14	14	14	14	14
MAX starost*	65	65	65	65	65
MIN visina (cm)	120	120	120	120	120
MAX visina (cm)	200	200	200	200	200

* Prije upotrebe proizvoda provjerite i pridržavajte se važećih lokalnih propisa u vezi s minimalnom dopuštenom dobi za vozača, ograničenja u vezi s vrstom vozača koji mogu koristiti proizvod i samom upotrebom ove vrste proizvoda.

A-ponderirana razina zvučnog tlaka (buke) emisije u uhu vozača je ispod 70 dB (A).

Grafički oblik sigurnosnih upozorenja

Za prepoznavanje sigurnosnih poruka u ovom priručniku koristit će se sljedeći grafički signalni simboli. Imaju funkciju privlačenja pozornosti čitatelja/korisnika za ispravnu i sigurnu uporabu proizvoda.



PAŽNJA

Obratite pozornost

Naglašava pravila koja treba poštovati kako biste izbjegli oštećenje proizvoda i/ili spriječili pojavu opasnih situacija.



Preostali rizici

Ističe prisutnost opasnosti koje uzrokuju preostale rizike na koje korisnik mora obratiti pozornost kako bi izbjegao ozljede ili materijalnu štetu.

Opća upozorenja



Važno je imati na umu da kada ste na javnom mjestu ili na cesti, čak i ako doslovce slijedite ovaj priručnik, niste imuni na ozljede uzrokovane prekršajima ili neprikladnim radnjama poduzetim s drugim vozilima, preprekama ili ljudima. Pogrešna uporaba proizvoda ili nepridržavanje uputa u ovom priručniku može uzrokovati ozbiljnu štetu.

Ovaj proizvod je električno vozilo. Što brže vozite, duži je put kočenja. Naglo kočenje na skliskim, blatnim, mokrim ili zaleđenim cestama može uzrokovati okretanje kotača i gubitak ravnoteže. Morate održavati odgovarajuću brzinu i siguran razmak od drugih vozila ili pješaka. Budite posebno oprezni kada vozite po nepoznatim cestama. Nemojte otvarati postolje dok koristite proizvod, opasnost od ozbiljnih osobnih ozljeda i oštećenja proizvoda.



Na mokrim cestama put kočenja se povećava, a prianjanje značajno smanjuje u usporedbi sa suhim cestama! Vozite opreznije, poštujujte udaljenosti!

Radi vlastite sigurnosti uvijek nosite: kacigu, štitnike za koljena i laktove kako biste se zaštitili od padova i ozljeda tijekom vožnje proizvoda. Prilikom posudbe proizvoda vozač mora obučiti sigurnosnu opremu i potrebno mu je objasniti kako upravljati vozilom. Kako bi se izbjeglo ozljeđivanje, nemojte posuđivati proizvod osobama koje ga ne znaju koristiti. Prije upotrebe proizvoda uvijek nosite cipele.

Djeca se ne smiju igrati s romobilom ili njegovim dijelovima, niti im se smije dopustiti čišćenje ili održavanje.

Prilikom vožnje proizvodom pazite da ne prestrašite djecu i pješake. Kada prolazite iza njih, upozorite ih zvoncem i usporite minimalnom brzinom od 6 km/h.



Informacije o frekvenciji:

Radni frekvencijski pojas Bluetooth® uređaja je između 2,400 GHz i 2,4835 GHz.
Maksimalna radiofrekvencijska snaga koja se prenosi u frekvencijskim pojasima je 100 mW.

Upute i upozorenja o ponašanju u vožnji

Uvjeti	Ispravna uporaba / namjena	Nepravilna uporaba
Vozači	Jedan	Više osoba, s djecom ili životinjama
Sigurnosna oprema	Kaciga, štitnici za koljena, štitnici za laktove, reflektirajuća jakna	Bez opreme
Provjere prije vožnje	Prije svake upotrebe provjerite kočnice i njihovu istrošenost, provjerite tlak u gumama (pogledajte bočnu stranu gume za preporučenu vrijednost), istrošenost kotača, akcelerator, indikatore, svjetla i stanje napunjenosti akumulatora. Ako primijetite bilo kakve neuobičajene zvukove ili bilo kakve anomalije, nemojte koristiti proizvod i obratite se svom prodavaču ili ovlaštenoj službi za tehničku pomoć	Bez provjere proizvoda prije vožnje Upotreba proizvoda kada je prisutna buka i anomalije
Hodanje i guranje proizvoda	Ne ubrzavati Gurati hodanjem na pješačkim prijelazima U pješačkim zonama, ako nije opremljeno načinom za pješake (6 km/h) U prenapućenim područjima	Pritisnite akcelerator Gurajte vozilo na pješačkim prijelazima Gurajte vozilo u pješačkim zonama ako nije opremljeno načinom za pješake (6 km/h) Gurajte vozilo u prenapućenim područjima
Iz stanja mirovanja	Osoba koja vozi ovaj proizvod mora biti u stanju lako postaviti obje noge na tlo držeći upravljač na ispravnoj visini	Nemogućnost održavanja proizvoda stabilnim i uravnoteženim. Sjedenje na proizvodu tijekom vožnje ili mirovanja
Vožnja u normalnim uvjetima	Bez predmeta koji vise s upravljača	Predmeti koji vise s upravljača uzrokuju nestabilnost i mogu smetati tijekom manevara
	Vožnja s obje ruke na upravljaču.	Vožnja s jednom rukom ili bez ruku
	Nemojte koristiti uređaje poput telefona, pametnih satova, glazbenih playera, slušalice	Upotreba uređaja kao što su telefoni, pametni satovi, glazbeni playeri, slušalice
	Vožnja s obje noge udobno i sigurno preko podnožja	Vožnja s jednom ili dvije noge izvan podnožja Zabranjeno je stavljati i koncentrirati težinu na stražnji blatobran
	Vožnja s kacigom i zaštitnom opremom	Vožnja bez kacige i zaštitne opreme
	Vožnja lako dostupnim, glatkim i čvrstim cestama, izbjegavanje područja s gustim prometom ili prenapućena područja: npr. namjenska biciklistička staza, površine s glatkim kolnikom	Vožnja autocestom, međugradskim cestama Vožnja po prometnim cestama Vožnja po nogostupima Vožnja u prepućenim mjestima Vožnja po vrlo lošim cestama Vožnja blizu: usjeka, strmina, luka, mora, jezera i rijeka
	Poštujte lokalne propise koji su na snazi i prometne propise	Nepoštivanje važećih cestovnih propisa i zakona
	Uvijek gledajte naprijed i budite svjesni svih prepreka, vozila i pješaka u blizini	Ometanje tijekom vožnje
	Promijenite smjer pazeći da vas vide, usporite	Iznenadna promjena smjera velikom brzinom, a da niste sigurni da vas vide
	U svakom slučaju, predvidite putanju i smanjite brzinu, poštujući cestovne propise i najugroženije učesnike u saobraćaju Uvijek koristite pokazivače smjera ako se nalaze na proizvodu	Istodobno kočenje i skretanje čini vozilo nestabilnim Ne upotrebljavanje pokazivača smjera
Usporite u prisustvu pješaka	Ubrzavanje ili održavanje stalne brzine u prisutnosti pješaka	
Koristite način za pješake u pješačkim zonama (6 km/h)	Vožnja bez korištenja načina za pješake u pješačkim zonama (6 km/h)	
Upozorite na svoju prisutnost zvonom	Ne upozoravanje na svoju prisutnost zvonom	
Neravni uvjeti na cesti: uspornici / stepenice / neravna površina ceste	Vožnja umjerenom brzinom Lagano savijte koljena radi bolje amortizacije udarca pri prelasku neravne površine.	Vožnja velikom brzinom Ubrzavanje preko neravnina i neravnina, spuštanje se niz stepenice, preskakanje prepreka, penjanje na rubnike, vožnja s ukočenim tijelom.

Uvjeti	Ispravna uporaba / namjena	Nepravilna uporaba
Ponašanje: U krivini. Nizbrdo. U prisustvu prepreka, vozila i pješaka u blizini	Držite se sigurne udaljenosti Prestanite ubrzavati Kočite i usporite Vozite umjerenom brzinom i sigurno kočite Pripazite na vrata vozila i druge visinske prepreke	Ne poštivanje sigurnosne razdaljine Ubrzavanje Vožnja velikom brzinom, naglo kočenje Prolaženje ispod visinskih prepreka
Uvjeti vidljivosti	Vozite samo ako ima dovoljno svjetla za sigurnu vožnju. U slučaju vožnje u nepovoljnim svjetlosnim uvjetima (od pola sata nakon zalaska sunca, tijekom cijelog razdoblja mraka, a također i tijekom dana, ako atmosferski uvjeti onemogućuju preglednost ceste, ako prolazite kroz tunele) ne zaboravite uključiti svjetla proizvoda i nosite reflektirajući prsluk ili naramenice.	Vožnja u nepovoljnim svjetlosnim uvjetima s ugašenim svjetlima i bez korištenja reflektirajućeg prsluka ili naramenica.
Vremenski uvjeti	Vožnja po optimalnim vremenskim uvjetima (bez kiše)	Vožnja u nepovoljnim uvjetima: po kiši, snijegu, ledu ili blatu na cesti, jakom vjetru, magli.
Parkiranje	Na odgovarajućim područjima bez ometanja cirkulacije vozila i pješaka Na glatkim površinama, osiguravajući stabilnost vozila Isključite proizvod i uvijek koristite uređaj protiv krađe Koristite isporučeni stativ	Posvuda, blokiranje kretanja vozila i pješaka Na neravnim površinama i bez osiguravanja stabilnosti Ostavljanje proizvoda uključenim. Bez nadzora, bez uređaja protiv krađe
Baviti se ekstremnim sportovima/ vratolomijama	NE	DA Vožnja blizu: usjeka, strmina, luka, mora, jezera i rijeka Vožnja preko lokvi Utrkivanje s drugim vozilima
Izlaganje proizvoda jakim udarcima	NE	DA bacati preko stvari ili ljudi, bacati sa stepenica ili s visine

Što učiniti nakon pada:

Provjerite radi li ručica akceleratora ispravno. Da biste to učinili, nekoliko puta ubrzajte i usporite.

Uvijek provjerite rade li kočnice ispravno. Da biste to učinili, sidite s proizvoda, gurnite proizvod naprijed i zakočite kako biste bili sigurni da reagira na vaše naredbe.

Provjerite jesu li sve komponente vozila na mjestu i dobro pričvršćene.





Provjerite istrošenost i tlak u gumama (pogledajte bočnu stranu gume za preporučenu vrijednost). Provjerite istrošenost kočnica i sajli.



Kočnice se mogu zagrijati tijekom upotrebe. Ne dirajte ih nakon upotrebe.

2. Sadržaj pakiranja i montaža

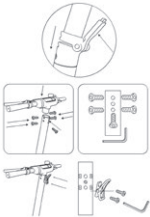
Sastavljeni proizvod, upravljač treba instalirati pomoću odgovarajućih vijaka koji se nalaze u pakiranju.

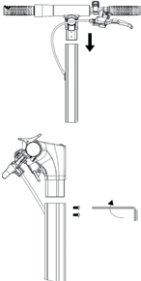
Model	Referentna slika	U pakiranju	Montiranje upravljača
Active Bike		<p>Punjač baterija kabel za punjenje kotač / branik / stražnje svjetlo / prednje svjetlo 1 vijak, 1 matica, 2 podloške, imbus ključ 5 viljuškasti ključ 10-8 2 ključa za pokretanje</p>	 <p>Montirajte upravljač na stub i zategnite ručicu</p>
Active Sport		<p>Punjač baterija kabel za punjenje 7 M4 vijaka imbus ključ 2.5 imbus ključ 4 i 5 adapter za pumpanje guma prsten sustava zatvaranja</p>	
Argento by Pininfarina KPF		<p>Punjač baterija kabel za punjenje 2 M5 vijka i 2 podloške imbus ključ 3</p>	

Active Evo
EVO SR



Punjač baterija
kabel za punjenje
4 M6 vijka
imbus ključ 4

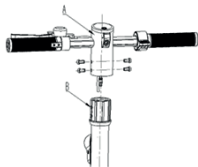

1210
Comfort AS



Punjač za bateriju
Kabeli za punjenje
4 vijka m5
3 imbus ključa

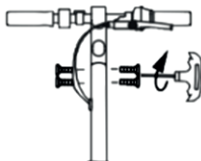

Potrebne radnje:

- Izvadite proizvod iz pakiranja
- Otvorite postolje i provjerite stabilnost proizvoda

Upute za Active Sport

- Otvorite ručicu upravljača i osigurajte je zatvaranjem ručice sklopivog mehanizma
- Spojite kabel za napajanje zaslona na glavni kabelski svežanj
- Postavite upravljač na stup (nemojte stegnuti kablove)
- Zategnite vijke na stupu upravljača s isporučenim ključem
- Postavite prsten za zaključavanje
- Podesite sklopivi mehanizam stupa upravljača*

Upute za Argento by Pininfarina KPF





- Otvorite ručicu upravljača i osigurajte je zatvaranjem ručice sklopivog mehanizma
- Spojite kabel za napajanje zaslona na glavni kabelski svežanj
- Postavite upravljač na stup (nemojte stegnuti kablove)
- Zategnite vijke na stupu upravljača s isporučenim ključem
- Podesite sklopivi mehanizam stupa upravljača*

Upute za Active EVO / EVO SR

- Otvorite ručicu upravljača i osigurajte je zatvaranjem ručice sklopivog mehanizma
- Spojite kabel za napajanje zaslona na glavni kabelski svežanj (ako je potrebno)
- Postavite upravljač na stup (nemojte stegnuti kablove)
- Umetnite i zategnite vijke na stupu upravljača s priloženim ključem
- Podesite sklopivi mehanizam stupa upravljača* (ako je potrebno)

Upute 1210 Comfort AS

- Otvorite ručicu upravljača i osigurajte je zatvaranjem ručice sklopivog mehanizma
- Spojite kabel za napajanje zaslona na glavni kabelski svežanj (ako je potrebno)
- Ugradite upravljač na polugu (nemojte stegnuti kablove)
- Zategnite vijke na stupu upravljača s isporučenim ključem
- Obavite podešavanje mehanizma za zaključavanje stupa upravljača* (ako je potrebno)

Model	Referentna slika	* Prilagodba
Active Sport		<p>S vanjske strane mehanizma nalazi se vijak sa šesterokutnom utičnicom. Ako se ručka upravljača čini nestabilnom nakon sklapanja, podesite vijak mehanizma tako da ga zavrnete unutra ili van dovoljno da povećate stabilnost ručke</p>
Argento by Pininfarina KPF		<p>Unutar mehanizma nalazi se šesterokutni vijak.</p> <p>Ako se ručka upravljača čini nestabilnom nakon sklapanja, podesite vijak mehanizma tako da ga zavrnete unutra ili van dovoljno da povećate stabilnost ručke.</p>
Active EVO EVO SR		<p>Unutar mehanizma nalazi se šesterokutni vijak.</p> <p>Ako se ručka upravljača čini nestabilnom nakon sklapanja, podesite vijak mehanizma tako da ga zavrnete unutra ili van dovoljno da povećate stabilnost ručke.</p>
1210 Comfort AS		<p>Unutar mehanizma nalazi se šesterokutni klin.</p> <p>Ako se ručka upravljača čini nestabilnom nakon sklapanja, podesite iglu mehanizma tako da ga zavrnete unutra ili van dovoljno da povećate stabilnost ručke.</p>

Upute za postavljanje kotača Active Bike



Potrebne radnje:

1. Izvadite prednji kotač iz pakiranja
2. Rastavite i uklonite mehanizam za brzo otpuštanje s prednjeg kotača
3. Spojite mehanizam za brzo otpuštanje na vilicu
4. Uzmite i postavite prednji blatobran i svjetlo s priloženim vijkom, maticom i podloškama
5. Zategnite šipke blatobrana na vilicu
6. Provjerite da čeljust kočnice ne dolazi u dodir s šipkom
7. Podesite sklopivi mehanizam stupa upravljača



PAŽNJA

Ispravno sastavite proizvod. U slučaju da tijekom sastavljanja otkrijete bilo kakve nedostatke u proizvodnji, nejasne korake ili poteškoće u samom sastavljanju ili prilagodbama, nemojte voziti vozilo i kontaktirajte svog prodavača ili posjetite web stranicu www.platum.com/en/argento-e-mobility/ za tehničku pomoć.

Nemojte koristiti pribor i/ili dodatne dijelove koje nije odobrio proizvođač.

Držite djecu podalje od plastičnih dijelova (uključujući materijale za pakiranje) i malih dijelova koji mogu uzrokovati gušenje.

ZABRANJENO je modificirati ili transformirati proizvod ili njegove dijelove na bilo koji način, to bi moglo oštetiti učinkovitost, strukturu i uzrokovati štetu. Uklonite sve oštre rubove uzrokovane nepravilnom uporabom, lomom ili oštećenjem proizvoda. Ako primijetite bilo kakve nedostatke u proizvodnji, neuobičajene zvukove ili anomalije, nemojte voziti vozilo i kontaktirajte svog prodavača ili posjetite web stranicu www.platum.com/en/argento-e-mobility/ za tehničku pomoć.

3. Pregled proizvoda

S ciljem kontinuiranog tehnološkog razvoja, proizvođač zadržava pravo izmjene proizvoda bez prethodne najave, bez automatskog ažuriranja ovog priručnika.

Za informacije i pregled revizija ovog priručnika posjetite web stranicu www.platum.com/en/argento-e-mobility/

Active Bike

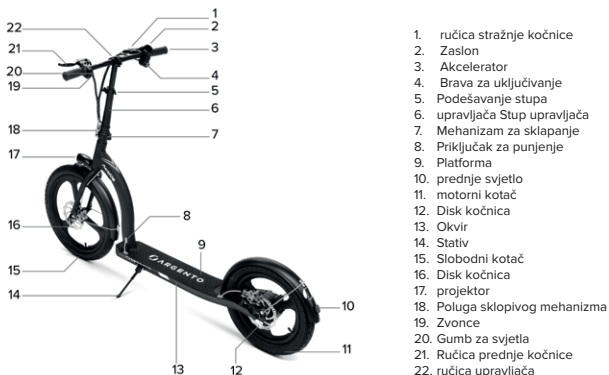

Active Sport

1. Zvonce
2. Ručica kočnice
3. Kopča sustava za zatvaranje
4. Ručica mehanizma za sklapanje
5. Plataforma
6. Kuka za zatvaranje
7. Stražnje svjetlo
8. Disk kočnica
9. Slobodni kotač
10. Vilica stražnjeg ovjesa
11. Pokazivači smjera
12. Stativ
13. Priključak za punjenje
14. Okvir
15. Motorni kotač
16. Prednja vilica amortizirani
17. Projektor
18. Akcelerator





1. Akcelerator
2. Zaslon
3. kopča sustava za zaključavanje
4. Kontrola pokazivača smjera
5. Ručica kočnice
6. Priključak za punjenje
7. Platforma
8. Kuka za zatvaranje
9. Stražnja amortizirana vilica
10. Motor i elektronska kočnica
11. Stativ
12. Okvir
13. Bubanj kočnica
14. Prednja vilica
15. Poluga sklopivog mehanizma
16. Projektor

Active EVO / EVO SR

1. Zaslon
2. Višenamjenska tipka
3. Poluga električne kočnice (EVO SR)
4. Kontrola pokazivača smjera
5. Kuka za zaključavanje držača upravljača
6. Ručica kočnice
7. Sajla kočnice
8. Platforma
9. Stražnji blatobran
10. Kopča za zatvaranje nosača upravljača
11. Prednje svjetlo
12. Stražnji pogonski kotač
13. Priključak za punjenje
14. Stativ
15. Prednja kočnica
16. Prednji kotač
17. Ručica mehanizma za zatvaranje
18. Sigurnosna kuka
19. projektor
20. Ručice
21. Akcelerator
22. Kombinirana brava
(samo AR-MO-230002)

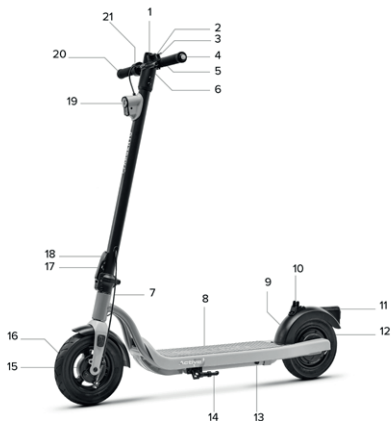



1. Akcelerator
2. Spojnica za zatvaranje stupa upravljača
3. Držač za pametni telefon
4. Pokazivači smjera
5. Poluga kočnice s integriranim zvonom
6. Prednje svjetlo
7. Ručica mehanizma za sklapanje
8. Prednji blatobran
9. Slobodni kotač s bubanj kočnicom
10. Pretinac za baterije
11. Priključak za punjenje
12. Motorni kotač s doboš kočnicom
13. Stražnje svjetlo
14. Stražnji blatobran
15. Kuka za zatvaranje stupa upravljača
16. Oslonac za noge
17. Kombinirana brava
18. Zaslon
19. Pokazivač smjera
20. Ručica kočnice

Upute za zaključavanje na kombinaciju (AR-MO-220002/AR-MO-230002)

Zadana lozinka: 0000.

Prilagodba vaše kombinacije: Provjerite jeste li ispravno unijeli trenutnu kombinaciju. Zatim pomaknite sklopku za uređivanje (A) u smjeru označenom simbolom trokuta (B) i postavite novu željenu kombinaciju. Na kraju, vratite sklopku za uređivanje u prvobitni položaj.

Pomoću lokota: ako je unesena kombinacija točna, izvucite čeličnu saju iz stupa upravljača skutera. Omotajte žicu oko stupa ili fiksnog predmeta i umetnite je u predviđenu rupu na bravi (C). Nasumično promijenite brojčanu kombinaciju da biste ju zaključali. Nakon što je zaključavanje aktivirano, gumb za otključavanje (D) više se neće moći pritisnuti sve dok se ponovno ne unese ispravna kombinacija za njegov otključavanje.





4. Punjenje i aktivacija baterije

Prilikom prve upotrebe proizvod napunite do 100%. Provjerite jesu li proizvod, punjač i priključak za punjenje suhi.

Upute:

Otvorite stativ.

Isključite romobil.

Model	Referentna slika	Upute
Active Bike		<ul style="list-style-type: none">- Uklonite gumeni poklopac s utičnice za punjenje- Spojite punjač baterije na priključak za punjenje, a zatim na električnu utičnicu.- Kada je proizvod potpuno napunjen, svjetlo na punjaču mijenja se iz crvenog (punjenje) u zeleno (punjenje završeno).- Nakon punjenja ponovno zatvorite gumeni poklopac utičnice za punjenje- Isključite punjač baterije iz utičnice
Active Sport		<ul style="list-style-type: none">- Uklonite gumeni poklopac s utičnice za punjenje- Spojite punjač baterije na priključak za punjenje, a zatim na električnu utičnicu.- Kada je proizvod potpuno napunjen, svjetlo na punjaču mijenja se iz crvenog (punjenje) u zeleno (punjenje završeno).- Nakon punjenja ponovno zatvorite gumeni poklopac utičnice za punjenje- Isključite punjač baterije iz utičnice

Argento by
Pininfarina
KPF



- Uklonite gumeni poklopac s utičnice za punjenje
- Spojite punjač baterije na priključak za punjenje, a zatim na električnu utičnicu.
- Kada je proizvod potpuno napunjen, svjetlo na punjaču mijenja se iz crvenog (punjenje) u zeleno (punjenje završeno).
- Nakon punjenja ponovno zatvorite gumeni poklopac utičnice za punjenje
- Isključite punjač baterije iz utičnice

Active EVO
EVO SR



- Uklonite gumeni poklopac s utičnice za punjenje
- Spojite punjač baterija u zidnu utičnicu, a zatim u električni priključak
- Kada je proizvod potpuno napunjen, svjetlo na punjaču mijenja se iz crvenog (punjenje) u zeleno (punjenje završeno).
- Nakon punjenja ponovno vratite gumeni poklopac utičnice za punjenje
- Isključite punjač iz priključka za punjenje, a zatim iz zidne utičnice.

1210
Comfort AS



- Uklonite gumeni poklopac s utičnice za punjenje.
- Spojite punjač najprije u utičnicu, a zatim u priključak za punjenje električnog romobila.
- Kada je proizvod potpuno napunjen, svjetlo na punjaču mijenja se iz crvenog (punjenje) u zeleno (punjenje završeno).
- Nakon punjenja vratite gumeni poklopac u utičnicu za punjenje.
- Isključite punjač iz priključka za punjenje električnog skutera, a zatim iz zidne utičnice.

Za ponovno punjenje ovog proizvoda koristite SAMO isporučeni punjač.

Model	Model punjača	Izlazni napon	Vrijeme punjenja
Active Bike	XHK-800B-4220	42 V – 2 A	6 h
Active Sport	XVE126-6300180	63V – 1.8A	7 h
Argento by Pininfarina KPF	HLT-180-4202000	42V – 2A	5 h
Active EVO / EVO SR	FY0634201500	42V – 1.5A	4 h
1210 Comfort AS	XVE083-4200200	42V – 2A	6 h

Korištenje druge vrste punjača može oštetiti proizvod ili predstavljati druge potencijalne rizike. Nikada ne punite proizvod bez nadzora. Ne uključujte proizvod tijekom punjenja.

Nakon svake upotrebe potpuno napunite bateriju kako biste produžili njezin vijek trajanja. Ne punite proizvod odmah nakon upotrebe. Ostavite proizvod da se ohladi jedan sat prije ponovnog punjenja.

Proizvod se ne smije puniti tijekom duljeg razdoblja. Prekomjerno punjenje skraćuje vijek trajanja baterije i nosi dodatne potencijalne rizike.

Preporučljivo je spriječiti da se vozilo potpuno isprazni kako biste izbjegli oštećenje baterije.

Šteta uzrokovana produljenim izostankom punjenja nepovratna je i nije pokrivena ograničenim jamstvom. Nakon što je došlo do oštećenja, baterija se ne može ponovno puniti (zabranjeno je rastavljanje baterije od strane nekvalficiranog osoblja).

Budući da to može dovesti do strujnog udara, kratkog spoja ili čak većih sigurnosnih incidenata). Ako ste neko vrijeme odsutni, primjerice na godišnjem odmoru, a uređaj povjeravate trećoj osobi, ostavite ga u djelomično napunjenom stanju (20 % - 50 % napunjenosti), a ne do kraja.

Redovito provodite vizualni pregled punjača i kabela punjača. Ako je kabel punjača očito oštećen, nemojte ga koristiti kako biste izbjegli daljnje oštećenje i/ili rizik, kontaktirajte nas radi zamjene.

Upozorenja o bateriji

Baterija se sastoji od litij-ionskih ćelija i kemijskih elemenata koji su opasni za zdravlje i okoliš. Nemojte koristiti proizvod ako emitira mirise, tvari ili pretjeranu toplinu. Nemojte odlagati proizvod ili bateriju s kućnim otpadom. Krajnji korisnik je odgovoran za zbrinjavanje električne i elektroničke opreme i baterija u skladu sa svim važećim propisima.

Izbjegavajte korištenje rabljenih, neispravnih i/ili neoriginalnih baterija drugih modela ili marki.



Ne ostavljajte bateriju blizu vatre ili izvora topline. Opasnost od požara i eksplozije.

Nemojte otvarati ili rastavljati bateriju ili udarati, bacati, bušiti ili pričvršćivati predmete na bateriju.

Ne dirajte tvari koje su iscurile iz baterije jer sadrže opasne tvari

Ne dopustite djeci ili kućnim ljubimcima da dodiruju bateriju.

Nemojte prepuniti ili kratko spojiti bateriju. Opasnost od požara i eksplozije.

Nemojte uranjati niti izlagati bateriju vodi, kiši ili drugim tekućinama.

Ne izlažite bateriju izravnoj sunčevoj svjetlosti, pretjeranoj toplini ili hladnoći (na primjer, ne ostavljajte proizvod ili bateriju u automobilu na izravnoj sunčevoj svjetlosti duže vrijeme), okruženju koje sadrži eksplozivne plinove ili plamen.

Nemojte nositi niti skladištiti bateriju zajedno s metalnim predmetima kao što su ukosnice, ogrlice itd. Kontakt između metalnih predmeta i kontakata baterije može uzrokovati kratke spojeve koji mogu dovesti do tjelesnih ozljeda ili smrti.

5. Informacije o naredbama / Upravljačka ploča

Active Bike



Brava za uključivanje (A), za uključivanje/isključivanje zaslona
Umetnite ključ u bravu za paljenje i okrenite ključ udesno.

Funkcijska tipka (B): jednom kratko pritisnite tipku (B) za odabir željene razine brzine.

Akcelerator (C): Okrenite ručicu prema dolje za ubrzanje.

Prednja kočnica (D): stisnite ručicu za kočenje

Stražnja kočnica (E): stisnite ručicu za kočenje

Svjetla: jednom pritisnite gumb (F) da biste ih uključili/isključili.

Zvonce: jednom pritisnite gumb (G) za aktiviranje

Active Sport

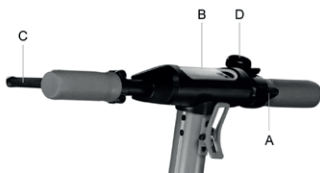

Akcelerator (A): pritisnite prema dolje za ubrzanje.

Tipka za uključivanje (B): Pritisnite za uključivanje/isključivanje proizvođača.

Ručica kočnice (C): stisnite ručicu za kočenje

Promjena razine brzine: dvaput pritisnite tipku (B) za odabir željene razine.

Svjetla: jednom pritisnite gumb (B) da biste ih uključili/isključili.

Zvonce: jednom pritisnite gumb (D) za aktiviranje

Argento by Pininfarina KPF



Uključivanje pokazivača smjera
(ako postoje)

Akcelerator (A): pritisnite prema dolje za ubrzanje.

Tipka za uključivanje (B): Pritisnite za uključivanje/isključivanje proizvođača

Ručica kočnice (C): stisnite ručicu za kočenje

Promjena razine brzine: jednom pritisnite tipku (B) za odabir željene razine.

Brzo pritisnite 3 uzastopna puta za promjenu km/h u mph.

Brzo pritisnite 4 uzastopna puta za promjenu ODO u TRIP.

Svjetla: dvaput pritisnite gumb (B) da biste ih uključili/isključili.

Zvonce: jednom pritisnite gumb (D) za aktiviranje

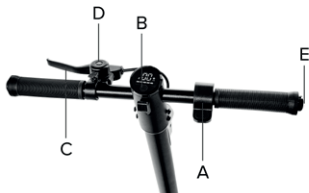
**PAŽNJA****Funkcija Zero Start:**

Akcelerator počinje raditi kada brzina kretanja naprijed prijeđe 3 km/h. Tempomat se deaktivira kada prvi put pritisnete papučicu gasa ili kočnicu.

- A. Akcelerator
- B. Višenamjenska tipka
- C. Poluga kočnice
- D. Zvono
- E. Kontrole pokazivača smjera (ako su u opremi)

Opis naredbe:

- A. Akcelerator: Pritisnite prema dolje za ubravanje
- B. Višenamjenska tipka:
 - Uključivanje i isključivanje: dugo pritisnite za uključivanje ili isključivanje električnog skutera.
 - Svjetla: Pritisnite dvaput za uključivanje ili isključivanje svjetla.
 - Speed Mode: Pritisnite jednom za odabir željene razine brzine
- Mjerna jedinica (km/h-mph): pritisnite tri puta uzastopno za odabir mjerne jedinice
- C. Poluga kočnice: Stisnite ručicu za kočenje
- D. Zvono na vratima: pritisnite jednom ili više puta za aktiviranje.
- E. Prekidač pokazivača smjera: Pritisnite jednom za uključivanje ili isključivanje pokazivača smjera.

EVO SR

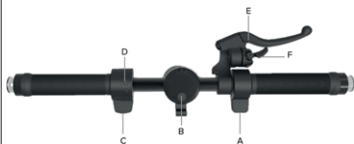
**PAŽNJA****Funkcija Zero Start:**

Akcelerator počinje raditi kada brzina kretanja naprijed prijeđe 3 km/h. Tempomat se deaktivira kada prvi put pritisnete papučicu gasa ili kočnicu.

- A. Akcelerator
- B. Višenamjenska tipka
- C. Kontrola kočnice
- D. Prekidač pokazivača smjera
- E. Poluga kočnice
- F. Zvono

Opis naredbi:

- A. Akcelerator: Pritisnite prema dolje za ubravanje.
- B. Višenamjenska tipka:
 - Uključivanje i isključivanje: dugo pritisnite za uključivanje ili isključivanje električnog skutera.
 - Svjetla: Pritisnite dvaput za uključivanje ili isključivanje svjetla.
 - Način rada brzine: Pritisnite jednom za odabir željene razine brzine
 - Mjerna jedinica (km/h-mph): pritisnite tri puta uzastopno za odabir mjerne jedinice
- C. Kontrola kočnice: Pritisnite prema dolje za kočenje
- D. Prekidač pokazivača smjera: Pritisnite jednom za uključivanje ili isključivanje pokazivača smjera
- E. Poluga kočnice: Stisnite ručicu za kočenje.
- F. Zvono na vratima: pritisnite jednom ili više puta za aktiviranje.



- A. Višenamjenska tipka
- B. Akcelerator
- C. Prekidač pokazivača smjera D. Zvono
- E. Poluga kočnice

Opis naredbi:

A. Višenamjenska tipka

- uključivanje i isključivanje: dugo pritisnite gumb za uključivanje ili isključivanje električnog skutera.
- svjetla: kratko pritisnite tipku za uključivanje ili isključivanje svjetla.
- način rada brzine: dvaput uzastopno pritisnite tipku za odabir željene razine brzine.
- mjerne jedinice (km/h-mpH): pritisnite gumb tri puta brzo za odabir željene mjerne jedinice.

B. Akcelerator:

- pritisnite prema dolje za ubrzanje. C. Komanda pokazivača smjera:
- pritisnite jednom za uključivanje ili isključivanje pokazivača smjera.

D. Zvono:

- pritisnite jednom ili više puta da biste ga aktivirali.

E. Poluga kočnice:



- stisnite ručicu za kočenje.



PAŽNJA

Funkcija Zero Start:

Akcelerator počinje raditi kada brzina kretanja naprijed prijeđe 3 km/h. Tempomat se deaktivira kada prvi put pritisnete papučicu gasa ili kočnicu.

Model	Referentna slika	Simboli
Active Bike	 <p>1 6 4 3 5</p> <div style="border: 1px solid black; padding: 5px; margin-top: 10px;"> PAŽNJA </div> <p>Funkcija Zero Start: Akcelerator počinje raditi kada brzina kretanja naprijed prijeđe 3 km/h. Tempomat se deaktivira kada prvi put pritisnete papučicu gasa ili kočnicu.</p>	<ol style="list-style-type: none"> 1. Razina baterije: razina baterije označena je s 4 crtice. 2. Brzinomjer: Prikazuje trenutnu brzinu romobila 3. ODO: Ukupna prijeđena udaljenost. 4. TRIP: Udaljenost jedne vožnje. 5. Držite tipku (5) pritisnuta 4 sekunde za promjenu s TRIP na ODO 6. Razina 1/Način rada za pješake - Zaslon će prikazati 1. Razina 2 - Zaslon će prikazati 2. Razina 3 - Zaslon će prikazati 3. <p>Tempomat: Održavanje brzine. Aktivira se nakon održavanja iste brzine nekoliko sekundi. Zaslon će emitirati kratak zvuk.</p>
Active Sport	 <p>3 1 2 3 4 5 6 7 8 9</p> <div style="border: 1px solid black; padding: 5px; margin-top: 10px;"> PAŽNJA </div> <p>Funkcija Zero Start: Akcelerator počinje raditi kada brzina kretanja naprijed prijeđe 3 km/h. Tempomat se deaktivira kada prvi put pritisnete papučicu gasa ili kočnicu.</p>	<ol style="list-style-type: none"> 1. Razina baterije: razina baterije označena je s 5 crtice. 2. Brzinomjer: Prikazuje trenutnu brzinu romobila. 3. Pokazivači smjera: svjetlosni indikator se aktivira kada skrećete lijevo ili desno 4. Svjetlosni indikator za servis: označava potrebno održavanje od strane servisne službe 5. Razina 1 - Zaslon će pokazati ECO. 6. Razina 2 - Zaslon će pokazati D. 7. Razina 3 - Na zaslonu će se prikazati S+. 8. Svjetlosni indikator uključenih svjetala. 9. Način rada za pješake - pomoć pri guranju vozila. Aktivira se stiskanjem ručice kočnice uz istovremeni dvostruki pritisak na tipku za paljenje
Argento by Pininfarina KPF	 <p>5 2 3 4 1 9 6 7 8</p> <div style="border: 1px solid black; padding: 5px; margin-top: 10px;"> PAŽNJA </div> <p>Funkcija Zero Start: Akcelerator počinje raditi kada brzina kretanja naprijed prijeđe 3 km/h. Tempomat se deaktivira kada prvi put pritisnete papučicu gasa ili kočnicu.</p>	<ol style="list-style-type: none"> 1. Brzinomjer: Prikazuje trenutnu brzinu romobila. 2. Razina baterije: razina baterije označena je s 5 crtice. 3. ODO: Ukupna prijeđena udaljenost. 4. TRIP: Udaljenost jedne vožnje. 5. Svjetlosni indikator uključenih svjetala. 6. Razina 3 - Zaslon će pokazati S. 7. Razina 2 - Zaslon će pokazati D. 8. Razina 1 - Zaslon će pokazati ECO. 9. Tempomat: Održavanje brzine. Aktivira se nakon održavanja iste brzine nekoliko sekundi. Zaslon će emitirati kratak zvuk.

**Active EVO
EVO SR**

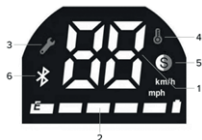

PAŽNJA

Funkcija Zero Start:
Akcelerator počinje raditi kada brzina kretanja naprijed prijeđe 3 km/h. Tempomat se deaktivira kada prvi put pritisnete papučicu gasa ili kočnicu.

1. Brzinomjer: prikazuje trenutnu brzinu skutera.
 2. Razina baterije: razina baterije označena je s 5 crtica
 3. Svjetlosni indikator za servis: označava potrebno održavanje od strane servisne službe
 4. Temperatura: označava pregrijavanje motora
 5. Režim brzine: Razina 1 – ----
Razina 2 – bijela boja. Razina 3 – crvena boja.
 6. Bluetooth lampica: raspoloživa je veza s pametnim telefonom.
- Tempomat: Održavanje brzine. Aktivira se nakon održavanja iste brzine nekoliko sekundi. Zaslon će emitirati kratak zvuk.

**1210
Comfort AS**







POZORNOST

Funkcija Zero Start*:
Akcelerator počinje raditi kada brzina kretanja naprijed prijeđe 3 km/h.
Tempomat se deaktivira kada prvi put pritisnete papučicu gasa ili kočnicu.

1. Razina baterije: razina baterije označena je s 4 crtica
2. Brzinomjer: prikazuje trenutnu brzinu skutera.
3. Bluetooth lampica: raspoloživa je veza s pametnim telefonom.
4. Režim brzine:
 - Razina 1: pješak, pomoć pri garanju vozila sa trepćućim stražnjim svjetlom.
 - Razina 2: Zaslon će pokazati ECO
 - Razina 3: zaslon će prikazati D
 - Razina 4 - Na zaslonu će se prikazati S
5. Tempomat: održavanje brzine. Aktivira se nakon održavanja iste brzine nekoliko sekundi. Zaslon će emitirati kratak zvuk.
6. Upozorenje: Ako je uključeno, provjerite tablicu kodova pogrešaka za moguće rješenje.
7. Svjetla: indikator svjetla.
8. Pokazivači smjera: svjetlo upozorenja upaljeno = strelica aktivna..

Pokazivači smjera (ako su prisutni)

Modeli *	
<p data-bbox="39 385 129 444">Argento by Pininfarina KPF</p>	<p data-bbox="169 422 264 444">Pokretanje:</p>  <p data-bbox="668 254 989 320">Na modelima na kojima su prisutni, pokazivači smjera su postavljeni na kraju upravljača (desna i lijeva strana)</p> <p data-bbox="668 356 989 422">Pokazivači smjera potrebni su za brzo i učinkovito signaliziranje svake promjene smjera tijekom vožnje</p> <div data-bbox="673 458 875 509"> PAŽNJA</div> <p data-bbox="668 546 989 589">Prije svake upotrebe proizvoda provjerite ispravnost rada pokazivača smjera.</p>
<p data-bbox="39 953 129 975">Active EVO</p> <p data-bbox="39 1011 103 1033">EVO SR</p> <p data-bbox="39 1070 150 1113">1210 Comfort AS</p>	<p data-bbox="169 1041 264 1062">Pokretanje:</p>  <p data-bbox="668 851 989 917">Na modelima na kojima su prisutni, pokazivači smjera su postavljeni na kraju upravljača (desna i lijeva strana)</p> <p data-bbox="668 953 989 1019">Pokazivači smjera potrebni su za brzo i učinkovito signaliziranje svake promjene smjera tijekom vožnje.</p> <div data-bbox="673 1048 875 1099"> PAŽNJA</div> <p data-bbox="668 1135 989 1179">Prije svake upotrebe proizvoda provjerite ispravnost rada pokazivača smjera.</p>

6. Brzi vodič

- Progodom prve uporabe napunite proizvod do 100%.
- Provjerite tlak u gumama (pogledajte bočnu stranu gume za preporučenu vrijednost). U slučaju da proizvod ne postigne najmanje 60% deklariranih km ili ne postigne maksimalnu brzinu u prva 3 mjeseca uporabe, vjerojatno je da su se kotači ponovno ispuhali, stoga će biti potrebno obnoviti tlak onako kako je naznačeno.
- Provjerite i namjestite kočnice.
- Umetnite ključ u bravu za aktiviranje zaslona (Active Bike).
- Za sve modele osim „Active Bike“, uključite zaslon.
- Stavite proizvod na ravnu površinu.
- Čvrsto držite bučicu objema rukama. Stanite na oslonac za noge jednom nogom, a drugom se lagano pogurajte i ubrzajte.



PAŽNJA

Funkcija Zero Start: akcelerator počinje raditi kada brzina kretanja naprijed prijeđe 3 km/h.

Iz sigurnosnih razloga, proizvod je inicijalno postavljen da spriječi start iz mjesta.

- Kada vozite proizvod, nagnite tijelo u smjeru vožnje prilikom okretanja i polako okrećite upravljač.
- Za zaustavljanje proizvoda otpustite papučicu gasa, pritisnite ručicu/e kočnice.
- Za spuštanje najprije potpuno zaustavite proizvod. Silazak s proizvoda koji se kreće može uzrokovati ozljede.
- Prije svake uporabe provjerite kočnice i njihovu istrošenost, provjerite tlak u gumama (pogledajte bočnu stranu gume kako biste saznali preporučenu vrijednost), istrošenost kotača, gas i razinu baterije.

Prilagodbe:

Ručice kočnica i upravljač (Active Bike)

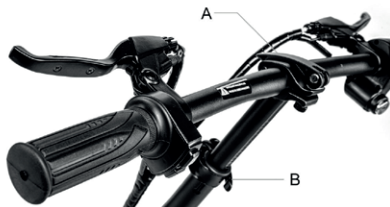

Moguće je podesiti kut upravljača otpuštanjem ručice na upravljaču (A), okretanjem upravljača gore/dolje.

Moguće je podesiti visinu upravljača otpuštanjem ručice na stupu (B), pomicanjem upravljača gore/dolje.

Nakon što je položaj podešen, zatvorite ručicu upravljača/stupa.

Active Bike

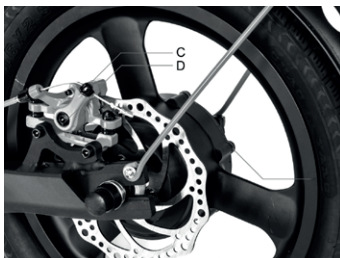
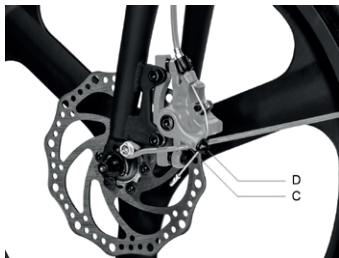

U slučaju da je kočnica previše zategnuta ili prelabava, imbus ključem otpustite vijak (C), zatim podesite sajlu kočnice (skratite sajlu kočnice prema gore ako je prečvrsto, ako je prelabavo, povucite kočnicu kabel prema dolje), a zatim ponovno zategnite vijak (C). Ako je prelabav ili prezatengnut, čak i nakon što ste izvršili prvi korak, može biti potrebno podesiti kočionu pločicu (fiksnu) koju možete podesiti pomoću imbus ključa za odmicanje/približavanje kočione pločice (D).

Active Sport

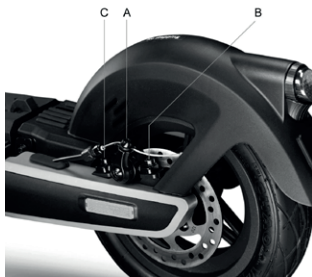

U slučaju da je kočnica previše zategnuta ili prelabava, imbus ključem otpustite vijak (A), zatim podesite sajlu kočnice (skratite sajlu kočnice prema gore ako je prečvrsto, je prelabavo, povucite kočnicu kabel prema dolje), a zatim ponovno zategnite vijak (A).

Provjerite ispravno poravnanje između čeljusti kočnice i diska. Koristite vijke (B) i (C) za podešavanje položaja/poravnanja na disku ako je potrebno.

Argento by Pininfarina KPF



Ako je kočnica prezatengnuta ili prelabava, otpustite ili zategnite vijak (A).



Ako se ručica kočnice čini premekanom ili pretvrdom čak i nakon prvog koraka, može biti potrebno ponoviti postupak dok se ne postigne optimalna postavka.



Ako je kočnica prezategnuta ili prelabava, otpustite ili zategnite vijak (A).

Ako se ručica kočnice čini premekanom ili pretvrdom čak i nakon prvog koraka, može biti potrebno ponoviti postupak dok se ne postigne optimalna postavka.

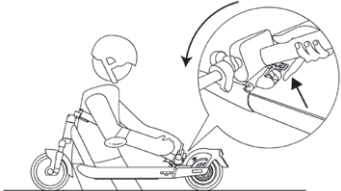
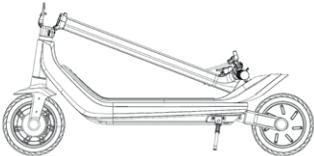
7. Preklapanje i nošenje

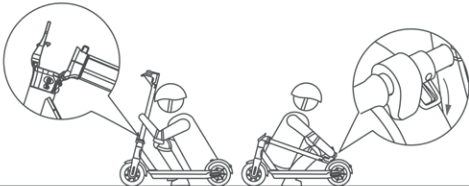
Active Bike	Active Sport
	
<p>Provjerite je li električni romobil isključen. Jednom rukom držite ručicu upravljača, povucite ručicu, preklonite ručicu prema prednjem kotaču.</p>	<p>Provjerite je li električni romobil isključen. Jednom rukom držite ručicu upravljača, povucite ručicu, preklonite ručicu prema podnožju i učvrstite.</p>
Argento by Pininfarina KPF	Active EVO / EVO SR
	
<p>Provjerite je li električni romobil isključen. Jednom rukom držite ručicu upravljača, povucite ručicu, preklonite ručicu prema podnožju i učvrstite.</p>	<p>Provjerite je li električni romobil isključen. Jednom rukom držite ručicu upravljača, otpustite ručicu sklopivog mehanizma, preklonite ručicu upravljača prema podnožju i zakopčajte.</p>
1210 Comfort AS	
	
<p>Provjerite je li električni romobil isključen. Jednom rukom držite ručicu upravljača, otpustite ručicu sklopivog mehanizma, preklonite ručicu upravljača prema podnožju i zakopčajte.</p>	

Nakon sklapanja podignite okvir držeći jednom ili obje ruke. Ovaj proizvod se sklapa samo za postavljanje u prijevozno sredstvo.



PAŽNJA

Pazite da čvrsto držite proizvod tijekom transporta. Ako niste sigurni da možete održati težinu proizvoda, nemojte nastaviti transport s podignutim proizvodom. Proizvod, ako iznenada padne, može izazvati ozbiljne ozljede i oštetiti se.

8. Domet i izvedbe

Maksimalni domet i performanse vozila ovise o nekoliko varijabli:

Teren: Vožnja po glatkom kolniku rezultira većim dometom i performansama nego vožnja po neravnim cestama i brdima. Težina korisnika: što je veća težina, manji je domet i lošije su performanse vozila.

Temperatura: vožnja romobila u vrlo hladnom ili vrućem okruženju utječe na domet i performanse.

Brzina i stil vožnje: glatka i stalna vožnja produžava domet. Kontinuirana ubrzanja, usporavanja i manevri uvelike smanjuju domet. Niža brzina proširuje domet.

Održavanje: pravodobno punjenje, pravilno održavanje i redovite provjere tlaka u gumama povećavaju autonomiju i osiguravaju stalne performanse tijekom vremena.

Razina napunjenosti baterije utječe na izvedbu, što je niža razina, niža će biti brzina, osobito pri penjanju uzbrdo.

9. Čuvanje, održavanje i čišćenje



PAŽNJA

Ako na tijelu proizvoda ima mrlja, obrišite ih vlažnom krpom. Ako mrlje i dalje postoje, nanesite na njih blagi sapun, iščetkajte ih malom četkom, a zatim obrišite vlažnom krpom. Ako na plastičnim dijelovima ima ogrebotina, uklonite ih brusnim papirom ili drugim abrazivnim materijalom. Ne čistite proizvod alkoholom, benzinom, kerozinom ili drugim

korozivnim i hlapljivim kemijskim otapalima kako biste izbjegli ozbiljno oštećenje proizvoda. Ne perite proizvod mlazom vode pod visokim pritiskom. Tijekom čišćenja provjerite je li proizvod isključen, kabel za punjenje isključen i gumeni poklopac zatvoren jer infiltracija vode može uzrokovati strujni udar ili druge ozbiljne probleme. Infiltracija vode u bateriju može uzrokovati oštećenje unutarnjih strujnih krugova, opasnost od požara ili eksplozije. Ako sumnjate da je voda ušla u bateriju, odmah prestanite koristiti bateriju i vratite je postprodajnom servisu ili trgovcu na pregled.

Kada se proizvod ne koristi, držite ga u zatvorenom prostoru na suhom i hladnom mjestu. Nemojte ga držati na otvorenom ili u automobilu dulje vrijeme. Pretjerana sunčeva svjetlost, pregrijavanje i pretjerana hladnoća ubrzavaju starenje guma i ugrožavaju vijek trajanja i proizvoda i baterije. Nemojte ga izlagati kiši ili vodi, niti ga uranjati i prati vodom.

Redovito provjeravajte zategnutost raznih vijčanih elemenata, posebno osovina kotača. Sustav sklapanja i transporta, sustav upravljanja, sustav kočenja, dobro stanje okvira, vilica i ovjesa. Matice i svi ostali samozatezni elementi mogu izgubiti svoju učinkovitost, stoga je potrebno povremeno provjeriti i zategnuti te komponente.

Kao i sve mehaničke komponente, ovaj je proizvod također podložan habanju i velikom opterećenju. Različiti materijali i komponente mogu na različite načine reagirati na trošenje ili zamor od naprezanja. Ako je vijek trajanja neke komponente prekoračen, može iznenada puknuti, uzrokujući ozljedu vođača. Bilo kakav oblik pukotine, ogrebotine ili promjene boje na područjima pod velikim opterećenjem ukazuje na to da je životni vijek komponente istekao i da se mora zamijeniti.

Provjerite stanje istrošenosti guma: ne smije biti posjekotina, pukotina, stranih tijela, abnormalnih oteklina, dijelova koji nedostaju i drugih oštećenja. Za tlak u gumama pogledajte vrijednost u odjeljku 10 ovog priručnika s uputama.

Ne pokušavajte sami rastaviti ili popraviti proizvod. Zamjenu svih komponenti skutera mora izvršiti ovlašteni servis za tehničku pomoć, za više informacija kontaktirajte svog trgovca ili posjetite web stranicu www.platum.com/en/argento-e-mobility/

10. Konfiguracija aplikacije

Ispod su proizvodi opremljeni bluetoothom i koji se mogu kombinirati s aplikacijom Platum e-Mobility: Active EVO, EVO SR i 1210 Comfort AS.



Otvorite aplikaciju i slijedite upute na referentnoj usluzi aplikacije.



Aplikacija može zahtijevati različita dopuštenja potrebna za rabljenje i funkcionalnost same aplikacije.

Inačica aplikacije je možda ažurirana na vašoj usluzi aplikacija. Preporučamo stalno provjeravanje ažuriranja aplikacija kako biste iskoristili prednosti novih značajki i da uvijek instalirate najnoviju inačicu aplikacije na svoj uređaj.

Ne koristite uređaj tijekom vožnje.

11. Tehnički list

Opće informacije

	Active Bike	Active Sport	Argento by Pininfarina KPF
Okvir	aluminijaska legura	aluminijaska legura	aluminijaska legura
Amortizeri	-	prednji i stražnji	stražnji
Brzina	L1: ≤ 6km/h L2: ≤ 20km/h L3: ≤ 25km/h (maks. brzina) *	L1: < 6km/h L2: ≤ 15km/h L3: ≤ 20km/h L4: ≤ 25km/h (maks. brzina)*	L1: ≤ 6km/h L2: ≤ 20km/h L3: ≤ 25km/h (maks. brzina) *
Maksimalni nagib**	21%	30%	22%
Kočnice	Prednja i stražnja disk kočnica	Prednja elektronska kočnica i stražnja disk kočnica	Prednja doboš kočnica i stražnja elektronička kočnica
Gume	Dimenzije: 20" naprijed i 16" straga sa zračnicom Tlak: 40 psi / 2,8 bar	Dimenzije: 10" prednji i stražnji tubeless Tlak: 44 psi / 3 bar	Dimenzije: 10" sa zračnicom Tlak: 30 psi / 2 bar
Maksimalna nosivost	120kg	120kg	100kg
Vozač	Provjerite zakone koji su na snazi u vašoj zemlji		
Radna temperatura	-5°C / 45°C	-5°C / 45°C	-5°C / 45°C
Stupanj zaštite	IPX4	IP55	IPX4
Vrijeme punjenja	oko 6 sati	oko 7 sati	oko 5 sati
Autonomija**	do 35km	do 80km	Do 40 km
Električni sustav			
Nazivna snaga motora	0.35kW; 350W bez četkica	0.5kW; 500W bez četkica	0.35kW; 350W bez četkica
Maksimalna snaga motora	0.42kW; 420W	1kW; 1000W	0.6kW; 600W
Zaslon	LED	Integrirani LED	Integrirani LED
Baterija	36V 10.4Ah 374Wh	54V 12,5Ah 675Wh	36V 10Ah 360Wh
Zaštita od niskog napona	31V±0.5V	37,5V±0.5V	31V±0.5V
KERS	Da	Da	Da
Svjetla	LED prednja i stražnja	LED prednja, stražnja i bočna	LED prednja i stražnja
Funkcionalnost	-	Pokazivačik smjera aktivirani senzorom	-
Mjere			
Neto težina	18.7 kg	24 kg	19,5 kg
Bruto težina	23 kg	30 kg	22 kg

* Uvijek poštujujte prometne propise i propise koji su na snazi u zemlji u kojoj prometujete.

** Podložno varijacijama ovisno o težini vozača, uvjetima na cesti i temperaturi.

Opće informacije

	Active EVO	EVO SR
Okvir	čelik	čelik
Amortizeri	-	-
Brzina	AR-MO-210005	AR-MO-220001
	L1: <= 6km/h L2: <= 20km/h L3: <= 25km/h (maks. brzina) *	L1: <= 6km/h L2: <= 15km/h L3: <= 20km/h (maks. brzina) *
		L1: <= 6km/h L2: <= 20km/h L3: <= 25km/h (maks. brzina) *
Maksimalni nagib**	15%	15%
Kočnice	Prednja doboš kočnica i stražnja elektronička kočnica	Prednja doboš kočnica i stražnja elektronička kočnica
Gume	Dimenzije: 10" sa zračnicom Tiak: 36 PSI / 2,5 BAR	Dimenzije: 10" sa zračnicom Tiak: 36 PSI / 2,5 BAR
Maksimalno opterećenje	100kg	100kg
Vozač	Provjerite zakone koji su na snazi u vašoj zemlji	
Radna temperatura	-5°C / 45°C	-5°C / 45°C
Stupanj zaštite	IP54	IPX5
Vrijeme punjenja	oko 4 sata	oko 4 sata
Autonomija**	Do 25 km	Do 25 km
Električni sustav		
Nazivna snaga motora	0.35kW; 350W bez četkica	0.35kW; 350W bez četkica
Maksimalna snaga motora	0.5kW; 500W	0.5kW; 500W
Zaslon	Integrirani LED	Integrirani LED
Baterija	36V 7.5Ah 270Wh	36V 7.5Ah 270Wh
Zaštita od niskog napona	31V±0.5V	31V±0.5V
Ograničenje struje	17A ± 1A	17A ± 1A
KERS	Da	Da
Svjetla	LED prednja i stražnja	LED prednja i stražnja
Funkcionalnost	Bluetooth	Bluetooth
Mjere		
Neto težina	15.4Kg	15.4Kg
Bruto težina	18.5Kg	18.5Kg

* Uvijek poštujujte prometne propise i propise koji su na snazi u zemlji u kojoj prometujete.

** Podložno varijacijama ovisno o težini vozača, uvjetima na cesti i temperaturi.

Opće informacije

1210 Comfort AS

Okvir	Legura aluminija
Amortizeri	-
Brzina	L1: ≤ 6km/h L2: ≤ 20km/h L3: ≤ 25km/h L4: ≤ 25km/h (maks. brzina) *
Maksimalni nagib**	15%
Kočnice	Prednja doboš kočnica, stražnja doboš kočnica i električna kočnica
Gume	Dimenzije: 12" prednji s unutarnjom gumom – 40PSI / 2,7 BAR tlak 10" stražnji s unutarnjom gumom – 30PSI / 2 BAR tlak
Maksimalno opterećenje	120kg
Vozač	Provjerite zakone koji su na snazi u vašoj zemlji
Radna temperatura	-0°C / 45°C
Stupanj zaštite	IPX5
Vrijeme punjenja	oko 6 sata
Autonomija**	Do 30 km
Električni sustav	
Nazivna snaga motora	0.35kW; 350W Brushless, 17 Nm
Maksimalna snaga motora	0.5kW; 500W
Zaslon	Integrirane lampice LED u boji s držačem za pametni telefon
Baterija	36V 12.5Ah 450Wh
Zaštita od niskog napona	31V±0.5V
Ograničenje struje	18A ± 1A
KERS	Da
Svjetla	LED prednja i stražnja
Funkcionalnost	Bluetooth
Mjere	
Neto težina	18.2Kg
Bruto težina	23.7Kg

* Uvijek poštujujte prometne propise i propise koji su na snazi u zemlji u kojoj prometujete.

** Podložno varijacijama ovisno o težini vozača, uvjetima na cesti i temperaturi.

12. Rješavanje problema

Greška	Uzrok	Rješenje
Motor ne radi	Električni problem, postoji kod greške	Zatražite tehničku pomoć
Pogonski kotač se ne okreće	Problem s kočnicama Motor je blokiran	Podesite kočnice, ako se problem nastavi, zatražite tehničku pomoć Provjerite je li kotač dobro zategnut, provjerite okreće li se kotač bez pokretanja vozila. Ako se problem nastavi, zatražite tehničku pomoć
Motor se gasi dok radi	Pregrijavanje motora Prisutnost koda greške	zaustavite vozilo i pričekajte da se ohladi Zatražite tehničku pomoć
Nakon punjenja. Proizvod se ne uključuje ili se isključuje nakon nekoliko km.	Oštećena baterija	Zatražite tehničku pomoć
Baterija se ne puni ili se proizvod ne uključuje	Problemi s kontaktom Baterija nije spojena (modeli s uklonjivom baterijom) Baterija je prazna Oštećena baterija Problemi s punjačem	Zatražite tehničku pomoć Provjerite je li priključak za napajanje priključen. Napunite bateriju do 100% Zatražite tehničku pomoć Zamijenite punjač

Tablica kodova grešaka

Model	Kod greške	Upute	Rješenje
Active Bike	E01	Kvar motora	Zatražite tehničku pomoć
	E02	Kvar zaslona	Zatražite tehničku pomoć
	E03	Kvar kočnica	Zatražite tehničku pomoć
	E04	Generički kvar upravljačke jedinice	Zatražite tehničku pomoć
	E05	Blokada motora	Isključite vozilo, provjerite i uklonite sve prisutne prepreke, ako nisu riješene, zatražite tehničku pomoć
	E09	Greška signala upravljačke jedinice	Zatražite tehničku pomoć

Active Sport	01	Kvar upravljačke jedinice	Zatražite tehničku pomoć
	02	Kvar HALL senzora	Zatražite tehničku pomoć
	04	Oštećena baterija	Zatražite tehničku pomoć
	05	Prenapon baterije	Pričekajte, automatski oporavak
	06	Kvar senzora kočnice	Provjerite položaj ručice kočnice
	07	Neispravnost akceleratora	Provjerite položaj akceleratora
	09	Greška u komunikaciji zaslona	Zatražite tehničku pomoć
	10	Greška u komunikaciji upravljačke jedinice	Zatražite tehničku pomoć
	11	Pregrijavanje MOS-a	Pričekajte, automatski oporavak
	12	Pregrijavanje elektromotora	Pričekajte, automatski oporavak
	15	Kvar senzora stabilnosti	Zatražite tehničku pomoć
	16	Upozorenje za pad vozila	Pričekajte, automatski oporavak
Argento by Pininfarina KPF	E01	Kvar motora	Zatražite tehničku pomoć
	E02	Kvar MOS-a upravljačke jedinice	Zatražite tehničku pomoć
	E03	Kvar senzora ručice kočnice	Zatražite tehničku pomoć
	E04	Kvar akceleratora	Zatražite tehničku pomoć
	E05	Zaštita od niskog napona	Napunite bateriju, ako nije riješeno, zatražite tehničku pomoć
	E06	Greška signala upravljačke jedinice	Zatražite tehničku pomoć
	E07	Zaštita od prenapona	Isključite vozilo, pričekajte nekoliko minuta prije ponovnog pokretanja vozila, ako se resetiranje ne dogodi, zatražite tehničku pomoć
	E08	Kvar OP kontrolera	Zatražite tehničku pomoć

Active EVO EVO SR	E01	Greška u povezivanju motora	Zatražite tehničku pomoć
	E02	Kvar MOS-a upravljačke jedinice	Zatražite tehničku pomoć
	E03	Kvar senzora ručice kočnice	Zatražite tehničku pomoć
	E04	Kvar ručice gasa	Zatražite tehničku pomoć
	E05	Zaštita od niskog napona	Napunite bateriju, ako nije riješeno, zatražite tehničku pomoć
	E06	Greška signala upravljačke jedinice	Zatražite tehničku pomoć
	E07	Zaštita od prenapona	Isključite vozilo, pričekajte nekoliko minuta prije ponovnog pokretanja vozila, ako se II resetiranje ne dogodi, zatražite tehničku pomoć
	E09	Kvar na bloku motora	Isključite vozilo, provjerite i uklonite sve prisutne prepreke, ako nisu riješene, zatražite tehničku pomoć
	1210 Comfort AS	E01	Kvar motora
E02		Kvar MOS-a upravljačke jedinice	Zatražite tehničku pomoć
E03		Kvar senzora ručice kočnice	Zatražite tehničku pomoć
E04		Kvar akceleratora	Zatražite tehničku pomoć
E05		Zaštita od niskog napona	Napunite bateriju, ako nije riješeno, zatražite tehničku pomoć
E06		Pogreška signala upravljačke jedinice	Zatražite tehničku pomoć
E07		Zaštita od prenapona	Isključite vozilo, pričekajte nekoliko minuta prije ponovnog pokretanja vozila, ako se resetiranje ne dogodi, zatražite tehničku pomoć
E08		Kvar OP kontrolera	Zatražite tehničku pomoć

13. Odgovornost i opći uvjeti jamstva

Vozač preuzima sve rizike povezane s nekorisćenjem kacige i druge zaštitne opreme. Vozač je dužan pridržavati se važećih lokalnih propisa koji se odnose na:

1. minimalnu dopuštenu dob za vozača,
2. ograničenja u pogledu vrste vozača koji mogu koristiti proizvod
3. na sve ostale regulatorne aspekte

Vozač je također dužan održavati proizvod čistim i u savršenom stanju učinkovitosti i održavanja, marljivo provoditi sigurnosne provjere za koje je odgovoran kao što je opisano u prethodnim odjeljcima, ne dirati proizvod ni na koji način i čuvati sve dokumentaciju vezanu uz održavanje.

Tvrtka ne odgovara za nastalu štetu i ni na koji način ne odgovara za štetu nastalu stvarima ili osobama u slučajevima kada:

- se proizvod koristi nepropisno ili nije u skladu s uputama u uputama za uporabu;
- je proizvod, nakon kupnje, promijenjen ili dirano u svim ili nekim njegovim komponentama.

U slučaju kvara proizvoda iz razloga koji se ne mogu pripisati neispravnom ponašanju vozača i u slučaju da želite konzultirati opće uvjete jamstva, obratite se svom prodavaču ili posjetite web stranicu www.platum.com/en/argento-e-mobility/

Uvijek su isključeni iz opsega pravnog jamstva proizvoda svi kvarovi ili neispravnosti uzrokovani slučajnim događajima i/ ili koji se mogu pripisati odgovornosti Kupca ili upotrebom proizvoda koja nije u skladu s njegovom namjenom i/ili kako je navedeno u dokumentaciji, tehnike priključene na proizvod, ili zbog lošeg podešavanja mehaničkih dijelova, prirodnog trošenja potrošnog materijala ili uzrokovanog pogreškama pri sklapanju, nedostatkom održavanja i/ili uporabom istih koji nisu u skladu s uputama.

Na primjer, sljedeće se treba smatrati izuzetima iz pravnog jamstva koje se odnosi na proizvode:

- oštećenja uzrokovana udarcima, slučajnim padovima ili sudarima, probodima;
- oštećenja uzrokovana upotrebom, izlaganjem ili skladištenjem u neprikladnom okruženju (npr.: prisutnost kiše i/ili blata, izloženost vlazi ili pretjeranoj toplini, kontakt s pijeskom ili drugim tvarima)
- oštećenja uzrokovana lošim podešavanjem mehaničkih dijelova, mehaničkih disk kočnica, upravljača, guma itd. za vožnju po cesti i/ili održavanje; neispravna ugradnja i/ili neispravna montaža pama i/ili komponenti
- prirodno trošenje potrošnih materijala: mehaničke disk kočnice (npr.: jastučići, čeljusti, disk, sajle), gume, oslonci za noge, brtve, ležajevi, LED svjetla i žarulje, ručke, blatobrani, gumeni dijelovi (podnožje), kabelski snopovi konektora, prednje ploče i naljepnice itd.;
- nepravilno održavanje i/ili nepravilna uporaba baterije proizvoda;
- neovlašteno diranje i/ili nametanje dijelova proizvoda;
- neispravno ili neadekvatno održavanje ili modifikacija proizvoda;
- nepravilno korištenje proizvoda (npr.: prekomjerno opterećenje, korištenje u natjecanjima i/ili za iznajmljivanje ili komercijalne aktivnosti iznajmljivanja);
- održavanje, popravke i/ili tehničke intervencije na Proizvodu koje provode neovlaštene treće strane;
- oštećenja proizvoda uzrokovana transportom, ako ga je izvršio kupac;
- oštećenja i/ili kvarovi koji proizlaze iz uporabe neoriginalnih rezervnih dijelova.
- Pozivamo vas da pogledate najnoviju verziju jamstvenih uvjeta dostupnih na stranici www.platum.com/en/assistance/



PAŽNJA

Obrada električnog ili elektroničkog uređaja na kraju njegovog životnog vijeka (primjenjivo u svim zemljama Europske unije i drugim europskim sustavima s posebnim sustavima za prikupljanje)

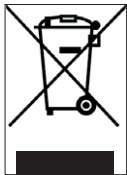

Ovaj simbol na proizvodu ili na njegovoj ambalaži označava da se s proizvodom ne smije postupati kao s uobičajenim kućnim otpadom, već ga treba predati na odgovarajuće sabirno mjesto za recikliranje električne i elektroničke opreme (OEEO).

Osiguravanjem pravilnog zbrinjavanja ovog proizvoda pomoći ćete u sprječavanju mogućih negativnih posljedica za okoliš i ljudsko zdravlje, koje bi inače mogle biti uzrokovane neprikladnim zbrinjavanjem ovog proizvoda. Recikliranje materijala pomaže u očuvanju prirodnih resursa.

Za detaljnije informacije o recikliranju i odlaganju ovog proizvoda možete se obratiti lokalnoj službi za zbrinjavanje otpada ili prodajnom mjestu gdje ste ga kupili.

U svakom slučaju, zbrinjavanje se mora provesti u skladu s važećim zakonima u zemlji kupnje.

Konkretno, potrošači imaju obvezu ne odlagati OEEO kao komunalni otpad, već moraju sudjelovati u odvojenom prikupljanju ove vrste otpada kroz dva načina dostave.

- U općinskim sabirnim centrima (također zvani Eko-trgovi, ekološki otoci), direktno preko sabirnih službi komunalnih poduzeća, gdje su one dostupne;
- Na prodajnim mjestima nove električne i elektroničke opreme.

Ovdje možete besplatno isporučiti vrlo male OEEO proizvode (s najdužom stranicom manjom od 25 cm), dok se veći mogu isporučiti 1 prema 1, odnosno isporukom starog proizvoda pri kupnji novog jednakih funkcija.

Nadalje, metoda 1 na 1 uvijek je zajamčena prilikom kupnje novog EEO od strane potrošača, bez obzira na veličinu OEEO.

U slučaju nezakonitog odlaganja električne ili elektroničke opreme mogu se primijeniti kazne predviđene važećim zakonodavstvom o zaštiti okoliša (talijansko zakonodavstvo, potrebno je provjeriti propise koji su na snazi u zemlji korištenja/ odlaganja vozila).

Ako OEEO sadrži baterije ili akumulatore, oni se moraju ukloniti i podvrgnuti posebnom diferenciranom prikupljanju.



PAŽNJA

Postupanje s istrošenim baterijama (primjenjivo u svim zemljama Europske unije i drugim europskim sustavima s posebnim sustavima za prikupljanje)

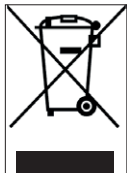

Ovaj simbol na proizvodu ili na njegovoj ambalaži označava da se baterija ne smije tretirati kao obični kućni otpad. Na nekim vrstama baterija ovaj se simbol može koristiti u kombinaciji s kemijskim simbolom.

Kemijski simboli za živu (Hg) ili olovo (Pb) dodaju se ako baterija sadrži više od 0,0005% žive ili 0,004% olova

Osiguravanjem pravilnog zbrinjavanja istrošenih baterija pomoći ćete u sprječavanju mogućih negativnih posljedica za okoliš i ljudsko zdravlje koje bi inače mogle nastati nepravilnim rukovanjem otpadom. Recikliranje materijala pomaže od očuvanju prirodnih resursa. U slučaju proizvoda koji zbog sigurnosti, performansi ili zaštite podataka zahtijevaju stalnu vezu s unutarnjom ćelijom/baterijom, treba je zamijeniti samo kvalificirano servisno osoblje.

Proizvod na kraju njegovog životnog vijeka odnesite na sabirna mjesta prikladna za odlaganje električne i elektroničke opreme: to osigurava da se i baterija unutar nje ispravno postupa.

Za detaljnije informacije o zbrinjavanju istrošenih baterija ili proizvoda, možete se obratiti lokalnoj službi za zbrinjavanje otpada ili prodajnom mjestu gdje ste ga kupili.

U svakom slučaju, zbrinjavanje se mora provesti u skladu s važećim zakonima u zemlji kupnje.

Acest manual este valabil pentru următoarele tipuri de trotinete electrice:

Active Bike, Active Sport, Argento by Pininfarina KPF, Active EVO, EVO SR, 1210 Comfort AS

Cuprins

1. Instrucțiuni de siguranță
2. Conținutul pachetului și modul de asamblare
3. Prezentarea produsului
4. Încărcarea și activarea bateriei
5. Informații cu privire la comenzi/Panou de control
6. Ghid rapid
7. Îndoșiți și transportați
8. Autonomie și performanță
9. Depozitare, întreținere și curățare
10. Configurare aplicație
11. Fișa tehnică
12. Probleme și soluții
13. Condiții generale de răspundere și garanție

Manual de utilizare AR-MO-000002 REV. 0

Instrucțiuni traduse inițial din limba italiană

Vă mulțumim că ați ales acest produs.

Pentru informații, suport tehnic, asistență și pentru consultarea termenilor generali de garanție, vă rugăm să vă contactați distribuitorul sau să vizitați site-ul www.platum.com/en/argento-e-mobility/

1. Instrucțiuni de siguranță

IMPORTANT! Citiți și urmați cu atenție următoarele instrucțiuni înainte de a utiliza produsul. Păstrați acest manual pentru consultări ulterioare sau pentru utilizatorii noi.

Acordați-vă suficient timp pentru a învăța elementele de bază pentru utilizare pentru a evita eventualele incidente grave care ar putea avea loc în primele luni. Contactați-vă distribuitorul pentru suport adecvat despre cum să utilizați corect produsul sau indicații cu privire la contactarea unei organizații de instruire potrivite.

Societatea își declină orice responsabilitate directă sau indirectă care decurge din utilizarea greșită a produsului, nerespectarea atât a legislației rutiere, cât și a instrucțiunilor din acest manual, a accidentelor sau a litigiilor cauzate de nerespectarea reglementărilor sau ca urmare a acțiunilor ilegale.

Acest produs trebuie utilizat în scopuri recreative, de către o singură persoană și fără pasageri; prin urmare, nu poate fi folosit de mai multe persoane în același timp.

Nu schimbați în niciun fel scopul de utilizare a vehiculului. Acest produs nu este potrivit pentru cascadorii, competiții, transport de obiecte, tractarea altor vehicule sau atașamente.

Trotineta electrică trebuie utilizată cu prudență, respectând întotdeauna regulile impuse de Codul Rutier al țării de folosire, pentru a evita situațiile periculoase și pentru a nu periclitiza siguranța dumneavoastră sau a altora.



ATENȚIE

Cerințe privind condusul:

Model trotinetă	Active Bike	Active Sport	Argento by Pininfarina KPF	Active EVO / EVO SR	1210 Comfort AS
Cod produs fără sisteme de semnalizare incluse	AR-MO-210001	AR-MO-210004	PI-MO-210001	-	-
Cod produs cu sisteme de semnalizare incluse	-	-	PI-MO-210002	AR-MO-210005 AR-MO-220001	-
Cod produs cu două sisteme de control a frânării	-	-	-	AR-MO-220004 AR-MO-230002	AR-MO-220002
Greutate MIN (Kg)	30	30	30	30	30
Greutate MAX (Kg)	120	120	100	100	120
Vârsta MIN*	14	14	14	14	14
Vârsta MAX*	65	65	65	65	65
Înălțimea MIN (cm)	120	120	120	120	120
Înălțimea MAX (cm)	200	200	200	200	200

* Înainte de a utiliza produsul, verificați și respectați reglementările locale în ceea ce privește vârsta minimă permisă pentru conducător, restricțiile privind tipul de conducători care pot folosi produsul și cu privire la utilizarea produsului în sine.

Nivelul de presiune sonoră (zgomot) de emisie ponderat A la urechea conducătorului este sub 70 dB(A).

Simboluri care identifică avertismentele de siguranță

Pentru identificarea mesajelor de siguranță din acest manual, vor fi folosite următoarele simboluri grafice de avertizare. Acestea atrag atenția cititorului/utilizatorului asupra utilizării corecte și sigure a produsului.



ATENȚIE

Fiți foarte atenți

Evidențiază regulile de respectat pentru evitarea deteriorării produsului și/sau pentru prevenirea apariției unor situații periculoase.



PERICOL

Riscuri reziduale

Evidențiază regulile de respectat pentru evitarea deteriorării produsului și/sau pentru prevenirea apariției unor situații periculoase.

vertismente generale



ATENȚIE

Este important să țineți cont de faptul că atunci când vă aflați într-un loc public sau pe stradă, chiar dacă respectați acest manual ad literam, nu sunteți protejat complet împotriva leziunilor cauzate de nerespectarea sau acțiunile necorespunzătoare întreprinse cu alte vehicule, obstacole sau persoane. Utilizarea greșită a produsului sau nerespectarea instrucțiunilor din acest manual poate cauza daune grave.

Acest produs este un vehicul electric. Cu cât conduceți mai repede, cu atât distanța de frânare se prelungește. Frânarea de urgență pe drumurile alunecoase, norioase, umede sau înghețate poate duce la derapajul roților și la pierderea echilibrului. Este necesar să mențineți o viteză adecvată și o distanță sigură față de alte vehicule sau pietoni. Fiți foarte atenți când conduceți pe drumuri pe care nu le cunoașteți. Nu deschideți suportul când utilizați produsul, întrucât există un risc de rănire corporală gravă și de deteriorare a produsului.



ATENȚIE

Pe un carosabil umed, distanța de frânare crește și aderența scade semnificativ față de carosabilele uscate! Conduceți cu foarte mare atenție, respectând distanța!

Pentru siguranța dumneavoastră, purtați întotdeauna cască, genunchiere și cotiere pentru a vă proteja de căderi și răni în timp ce conduceți trotineta. Când împrumutați produsul, solicitați conducătorului să folosească echipamentul de siguranță și explicați-i cum să manevreze vehiculul. Pentru a evita rănirea, nu împrumutați produsul persoanelor care nu știu să-l folosească. Purtați întotdeauna încălțăminte înainte de a începe să utilizați produsul.

Copiii nu trebuie să se joace cu trotineta sau cu oricare dintre componentele acesteia și nici nu trebuie să li se permită să o curețe sau să o întrețină.

Când conduceți produsul, aveți grijă să nu speriați copiii și pietonii. Când treceți prin spatele lor, avertizați-i folosind claxonul și încetiniți până la viteză minimă de 6 km/h.



ATENȚIE

Informații privind frecvența:

Banda de frecvență de funcționare a dispozitivului Bluetooth® este cuprinsă între 2,4000 GHz și 2,4835 GHz. Puterea maximă a frecvenței radio transmisă în benzile de frecvență este de 100mW.

Instrucțiuni și avertismente privind modul de conducere

Condiții	Utilizare adecvată/prevăzută	Utilizare necorespunzătoare
Conducători	Unul	Mai multe persoane, cu copii sau animale
Echipment de siguranță	Cască, genunchiere, cotiere, jachetă reflectorizantă	Niciun echipament de siguranță
Verificare înainte de conducere	Înainte de fiecare utilizare, verificați frânele și uzura acestora, verificați presiunea în roți (a se vedea lateralul roții pentru valoarea recomandată), uzura roților, accelerația, indicatoarele stânga-dreapta, luminile și starea de încărcare a bateriei. Dacă sunt detectate zgomote sau anomalii neobișnuite, nu utilizați produsul și contactați-vă distribuitorul sau serviciul de asistență tehnică autorizat	Nu verificați niciodată produsul înainte de folosire Utilizați produsul în prezența zgomotului și a anomaliilor
Mergeți în timp ce împingeți produsul	Nu accelerați Împingeți în timp ce mergeți pe trecerile de pietoni În zonele pietonale, fără regim pietonal (6 km/h) În zonele supraaglomerate	Apăsând accelerația Conduceți vehiculul pe trecerile de pietoni Conduceți vehiculul în zonele pietonale când acesta nu se află în modul pietonal (6 km/h) Conduceți vehiculul în zonele supraaglomerate
Din poziția oprit	Persoana care conduce acest produs trebuie să poată pune cu ușurință ambele picioare pe sol, ținând ghidonul la înălțimea corectă	Nu poate menține drept și în echilibru produsul. Se așează pe produs în timp ce funcționează sau este oprit
Conducere în condiții normale	Nu atârnați de ghidon obiecte	Obiectele care atârna de ghidon cauzează instabilitate și pot crea dificultăți la realizarea manevrelor
	Conduceți cu ambele mâini pe ghidon	Conduceți cu o mână sau fără să folosiți mâinile
	Nu utilizați dispozitive precum telefoane, ceasuri inteligente, playere muzicale, căști	Utilizați dispozitive precum telefoane, ceasuri inteligente, playere muzicale sau căști
	Conduceți cu ambele picioare așezate confortabil și în siguranță peste suport	Conduceți cu unul sau cu ambele picioare în afara suportului pentru picioare Este interzisă poziționarea și concentrarea greutății pe apărătoria de protecție din spate
	Conduceți folosind casca și echipamentul de protecție	Conduceți fără cască și echipament de protecție
	Conduceți pe drumuri ușor accesibile, drepte și ferme și evitați zonele cu trafic intens sau zonele supraaglomerate: de exemplu, piste de biciclete dedicate, suprafețe cu pavaj drept	Conduceți pe autostrade, drumuri pe distanțe lungi Conduceți pe drumuri aglomerate Conduceți pe trotuare Conduceți în zonele aglomerate, pe străzile foarte accidentate Conduceți în apropierea: râpelor, taluzurilor, porturilor, mărilor, lacurilor și a râurilor
	Respectați reglementările locale în vigoare și codul rutier	Nu respectați reglementările în vigoare și codul rutier
	Priviți întotdeauna în față și fiți atenți la toate obstacolele, vehiculele și pietonii din apropiere	Lăsați-vă distrați în timp ce conduceți
	Schimbați direcția, asigurându-vă că sunteți văzuți, în timp ce adaptați viteza	Schimbați direcția brusc și la viteză ridicată, fără să vă asigurați că sunteți văzuți
	Anticipați traiectoria și adaptați-vă viteza, respectând codul rutier și pe cei mai vulnerabili Utilizați indicatoarele de direcție dacă sunt prevăzute pe produs	Frânarea și virajul în același timp fac vehiculul instabil Fără folosirea semnalizatorului de schimbare a direcției
Încetiniți în prezența pietonilor Utilizați modul pietonal în zonele pietonale (6 km/h) Faceți-vă simțită prezența prin folosirea claxonului	Accelerați sau mențineți viteza constantă în prezența pietonilor Conduceți fără să utilizați modul pietonal în zonele pietonale (6 km/h) Nu avertizați folosind claxonul	

Condiții	Utilizare adecvată/prevăzută	Utilizare necorespunzătoare
Condiții de drum accidentat: denivelări artificiale/ trepte/suprafață accidentată a drumului	Conduceți cu viteză moderată Îndoiiți ușor genunchii pentru o mai bună absorbție a șocurilor atunci când traversați o suprafață neuniformă.	Conduceți cu viteză ridicată Acceleerați peste denivelări și bumpere, coborâți treptele, săriți peste obstacole, urcați pe borduri, conduceți dur.
Comportament: în curbă, la coborâre, în prezența obstacolelor, a vehiculelor și a pietonilor în apropiere	Păstrați o distanță de siguranță Nu mai accelerați, frânați și încetiniți Conduceți cu viteză moderată și frânați într-un mod sigur Fiți atenți la uși și la alte obstacole înalte	Nu respectați distanța de siguranță accelerați Conduceți cu viteză ridicată, frânați brusc Treceți pe sub obstacole aflate la înălțime
Condiții de vizibilitate	Conduceți numai dacă există suficientă lumină pentru a conduce în siguranță. În cazul conducerii în condiții de luminizitate nefavorabile (după o jumătate de oră de la apusul soarelui, pe toată perioada cât este întuneric și, de asemenea, în timpul zilei, în cazul în care condițiile atmosferice împiedică vizibilitatea drumului, dacă treceți prin tuneluri), amintiți-vă să aprindeți luminile trotinetei și să purtați o vestă, centuri sau bretele reflectorizante	Conduceți în condiții nefavorabile: pe ploaie, când ninge, când este gheață sau noroi pe drum, vânt puternic, ceață
Condiții meteorologice	Conduceți în condiții meteorologice optime (fără ploaie)	Conducerea în condiții nefavorabile pe ploaie, pe ninsoare, pe gheață sau pe carosabil. noroi pe șosea, vânt puternic, în condiții de ceață.
Parcați	În zone specifice, fără a împiedica circulația vehiculelor sau a pietonilor Pe suprafețe netede, asigurându-vă de stabilitatea produsului Opriiți produsul și folosiți întotdeauna un dispozitiv antifurt. Utilizați cricul furnizat	Oriunde, blocând circulația vehiculelor sau a pietonilor Pe suprafețe denivelate și fără a vă asigura de stabilitatea produsului Lăsați produsul pornit, nesupravegheat, fără un dispozitiv antifurt
Practicați sporturi extreme/ cascadorii	NU	DA Conduceți în apropierea: râpelor, taluzurilor, porturilor, mărilor, lacurilor și a râurilor Conduceți peste bălți Concursați cu alte vehicule
Supuneți produsul la impacturi puternice	NU	DA săriți peste lucruri sau persoane, de pe scări sau de sus

Ce să faceți după o cădere:

Verificați dacă maneta de accelerație funcționează corect. Pentru a face acest lucru, accelerați și decelerați de mai multe ori.

Verificați întotdeauna dacă frânele funcționează corect. Pentru a face acest lucru, coborâți de pe trotinetă, împingeți-o înainte și frânați pentru a vă asigura că răspunde la comenzile dumneavoastră.

Verificați dacă toate componentele vehiculului sunt la locul lor și fixate bine.







Verificați uzura și presiunea roților (a se vedea partea laterală a roții pentru valoarea recomandată). Verificați uzura frânelor și a cablurilor.



Frânele pot deveni fierbinți în timpul utilizării. Nu le atingeți imediat după utilizare.

2. Conținutul pachetului și modul de asamblare

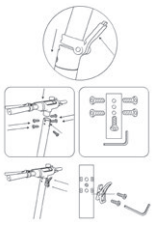
Produs asamblat; ghidonul se va instala cu șuruburile corespunzătoare conținute în.

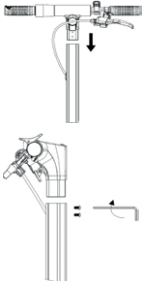
Model	Imagine de referință	În pachet	Montaj ghidon
Active Bike		<p>încărcător baterie cablului de încărcare roată/apărătoare de noroi/bec semnalizator/sistem iluminat față 1 șurub, 1 piuliță, 2 șalbe dimensiune 5. Cheie Allen Chei 10-8 2 chei ON-OFF</p>	 <p>Instalați ghidonul pe tijă și strângeți pârghia</p> 
Active Sport		<p>încărcător baterie, cablu de încărcare 7 M4 șuruburi dimensiune 2,5. Cheie Allen dimensiune 4 și 5, cheie Allen adaptor pentru umflarea roților inel sistem de pliere</p>	
Argento by Pininfarina KPF		<p>încărcător baterie cablu de încărcare 2 șuruburi M5 și 2 șalbe dimensiune 3. Cheie Allen</p>	

**Active Evo
EVO SR**



încărcător de baterii
cablu de încărcare
4 șuruburi M6
Cheie Allen 4

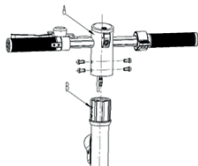

**1210
Comfort AS**



încărcător de
baterie cu
cabluri de
încărcare 4
șuruburi m5
3 cheie Allen

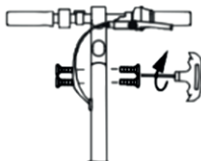

Metodă:

- Scoateți articolul din ambalaj
- Deschideți cricul și verificați dacă produsul este stabil

Instrucțiuni Active Sport

- Deschideți tija ghidonului și asigurați-o prin închiderea pârghiei pe mecanismul de închidere
- Conectați cablul de alimentare al afișajului la cablul principal
- Instalați ghidonul pe tijă (aveți grijă să nu striviți cablurile)
- Strângeți șuruburile pe tijă, folosind cheia furnizată
- Instalați inelul sistemului de pliere
- Reglați mecanismul de închidere pe tijă*

Argento by Pininfarina KPF - instrucțiuni





- Deschideți tija ghidonului și asigurați-o prin închiderea pârghiei pe mecanismul de închidere
- Conectați cablul de alimentare al afișajului la cablul principal
- Instalați ghidonul pe tijă (aveți grijă să nu striviți cablurile)
- Strângeți șuruburile pe tijă, folosind cheia furnizată
- Reglați mecanismul de închidere pe tijă*

Instrucțiuni Active EVO / EVO SR

- Deschideți tija ghidonului și asigurați-o prin închiderea pârghiei de pe mecanismul de blocare
- Conectați cablul de alimentare al afișajului la cablul principal (dacă este necesar)
- Instalați ghidonul pe tijă (aveți grijă să nu striviți cablurile)
- Introduceți și strângeți șuruburile de pe tijă, folosind cheia furnizată
- Reglați mecanismul de blocare pe tijă* (dacă este necesar)

Instrucțiuni 1210 Comfort AS

- Deschideți tija ghidonului și fixați-o prin închiderea pârghiei mecanismului de pliere
- Conectați cablul de alimentare al afișajului la cablajul principal (dacă este necesar)
- Instalați ghidonul pe tijă (nu striviți cablurile)
- Strângeți șuruburile de pe coloana de direcție cu cheia furnizată
- Reglați mecanismul de blocare a tijei* (dacă este necesar)

Model	Imagine de referință	* Reglare
Active Sport		<p>În afara mecanismului se află un șurub hexagonal. Dacă tija ghidonului nu este foarte stabilă după închidere, reglați șurubul din mecanism, prin strângerea sau slăbirea acestuia, în funcție de necesitate, pentru a crește stabilitatea tijei</p>
Argento by Pininfarina KPF		<p>Există un șurub hexagonal în interiorul mecanismului.</p> <p>Dacă tija ghidonului nu este foarte stabilă după închidere, reglați șurubul din mecanism, prin strângerea sau slăbirea acestuia, în funcție de necesitate, pentru a crește stabilitatea tijei.</p>
Active EVO EVO SR		<p>Există un șurub hexagonal în interiorul mecanismului.</p> <p>Dacă tija ghidonului nu este foarte stabilă după închidere, reglați șurubul din mecanism, prin strângerea sau slăbirea acestuia, în funcție de necesitate, pentru a crește stabilitatea tijei.</p>
1210 Comfort AS		<p>În interiorul mecanismului se află un pivot hexagonal.</p> <p>Dacă tija ghidonului se simte instabilă după pliere, reglați pivotul mecanismului, înșurubându-l sau scoțându-l suficient pentru a crește stabilitatea coloanei de direcție.</p>

Instrucțiuni de asamblare a roților pentru modelul Active Bike



Metodă:

1. Scoateți roata din față din ambalaj
2. Scoateți decuplarea rapidă de pe roata din față
3. Conectați decuplarea rapidă la furcă
4. Scoateți și instalați apărătoarea de noroi față și becul de semnalizare cu șurubul, piulița și șaibele furnizate
5. Strângeți tijele apărătoarelor de noroi de pe furcă
6. Asigurați-vă că sistemul de prindere al frânei nu intră în contact cu tija
7. Reglați mecanismul de închidere pe tija



ATENȚIE

Asamblați corect produsul. Dacă în timpul asamblării sunt detectate, eventuale defecte din fabrică, pași neclari sau dificultăți de asamblare sau de reglare, nu conduceți vehiculul și contactați-vă distribuitorul sau vizitați site-ul www.platum.com/en/argento-e-mobility/ pentru suport tehnic.

Nu utilizați accesorii și/sau piese suplimentare care nu sunt aprobate de producător.

Piese din plastic (inclusiv materialele de ambalare) și piesele mici nu trebuie lăsate la îndemâna copiilor, întrucât pot provoca sufocare.

Este interzisă modificarea sau transformarea articolului sau a oricăror componente ale acestuia în orice mod, deoarece aceasta poate afecta eficiența, poate reduce integritatea structurală și poate cauza daune. Îndepărtați orice margini ascuțite cauzate de utilizare greșită, spargere sau deteriorare a produsului. În cazul în care detectați oricare alte defecte din fabrică, zgomote neobișnuite sau defecțiuni, nu conduceți vehiculul și contactați-vă distribuitorul sau vizitați site-ul www.platum.com/en/argento-e-mobility/ pentru suport tehnic.

3. Prezentarea produsului

În interesul dezvoltării tehnologice, producătorul își rezervă dreptul de a modifica articolul fără notificare prealabilă, iar acest manual nu va fi actualizat automat.

Pentru mai multe informații și pentru a consulta diferite versiuni ale manualului, vizitați site-ul web www.platum.com/en/argento-e-mobility/

Active Bike

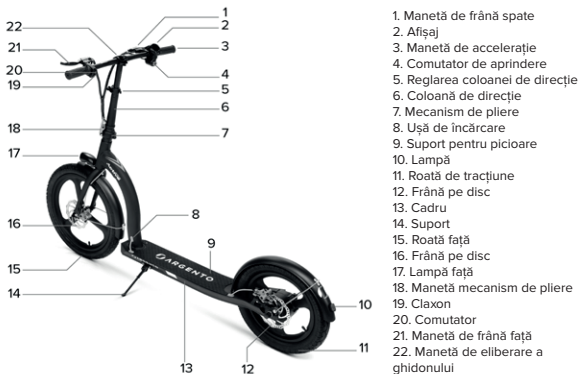

Active Sport

1. Claxon
2. Manetă de frână
3. Clemă pentru sistemul de închidere
4. Manetă mecanism de pliere
5. Suport pentru picioare
6. Sistem de prindere pentru blocare
7. Lampă
8. Frână pe disc
9. Roată liberă
10. Furcă suspensie spate
11. Indicatori de direcție
12. Suport
13. Ușă de încărcare
14. Cadru
15. Roată de tracțiune
16. Furcă suspensie față
17. Lampă față
18. Manetă de accelerație





1. Manetă de accelerație
2. Afișaj
3. Clemă pentru sistemul de închidere
4. Comandă semnalizatoare
5. Manetă de frână
6. Port de încărcare
7. Suport pentru picioare
8. Sistem de prindere pentru blocare
9. Furcă suspensie spate
10. Frână de motor și electronică
11. Suport
12. Cadru
13. Frână cu tambur
14. Furcă față
15. Manetă mecanism de pliere
16. Lampă față

Active EVO / EVO SR

1. Afișaj
2. Buton multifuncțional
3. Manetă de frână electrică (EVO SR)
4. Comandă semnalizatoare
5. Cârlig de blocare a coloanei ghidonului
6. Manetă de frână
7. Cablu de frână
8. Suport pentru picioare
9. Apărătoare de noroi spate
10. Clemă de blocare a tijei ghidonului
11. Lampă
12. Roată de acționare spate
13. Port de încărcare
14. Suport
15. Frână față
16. Roată față
17. Blocarea manetei mecanismului
18. Cârlig de siguranță
19. Bec semnalizator
20. Mânere
21. Manetă de accelerație
22. Lacăt cu combinație
(numai AR-MO-230002)





1. Accelație
2. Clemă pentru închidere a coloanei de direcție
3. Suport smartphone
4. Indicatoare pentru indicatoarele de direcție
5. Manetă frână cu claxon integrat
6. Proiector
7. Manetă a mecanismului de pliere
8. Aripă față
9. Roată liberă cu frână cu tambur
10. Compartiment baterie
11. Port de încărcare
12. Roată motor cu frână cu tambur
13. Lampă
14. Aripă spate
15. Sistem de închidere a coloanei de direcție
16. Platformă
17. Lacăt cu cifru
18. Afișaj
19. Indicator de direcție
20. Manetă frână

Instrucțiunile lacătului cu cifru (AR-MO-220002/AR-MO-230002)

Parolă prestabilită: 0000.

Personalizarea combinației: asigurați-vă că ați introdus corect combinația curentă. După aceea, deplasați selectorul de schimbare (A) în direcția indicată de simbolul triunghiular (B) și setați noua combinație dorită. În cele din urmă, readuceți selectorul de schimbare în poziția inițială.

Utilizarea lacătului: în cazul în care combinația introdusă este corectă, trageți cablul de oțel de pe coloana de direcție a trotinetei. Înfășurați cablul în jurul unui stâlp sau al unui obiect fix și introduceți-l în orificiul prevăzut pe lacăt (C). Modificați combinația numerică în mod aleatoriu pentru a bloca lacătul. După ce a fost activat lacătul, butonul de deblocare (D) nu mai poate fi apăsat până când nu se introduce din nou combinația corectă pentru a o debloca.



4. Încărcător baterie și activare



Înainte prima utilizare, încărcați produsul la 100%. Asigurați-vă că produsul, încărcătorul și portul de încărcare sunt uscate.

Instrucțiuni:

Deschideți cricul

Opriti trotineta electrică.

Model	Imagine de referință	Instrucțiuni
Active Bike		<ul style="list-style-type: none">- Scoateți capacul de cauciuc din priza de încărcare- Conectați încărcătorul de baterie la portul de încărcare și apoi la priza de alimentare.- Când articolul este încărcat complet, ledul de pe încărcător se va schimba din roșu (încărcare) în verde (încărcare finalizată).- După încărcare, închideți capacul de cauciuc de pe priza de încărcare- Deconectați încărcătorul de baterie de la priza de alimentare
Active Sport		<ul style="list-style-type: none">- Scoateți capacul de cauciuc din priza de încărcare- Conectați încărcătorul de baterie la portul de încărcare și apoi la priza de alimentare- Când articolul este încărcat complet, ledul de pe încărcător se va schimba din roșu (încărcare) în verde (încărcare finalizată)- După încărcare, închideți capacul de cauciuc de pe priza de încărcare- Deconectați încărcătorul de baterie de la priza de alimentare

<p>Argento by Pininfarina KPF</p>	 <p>The image shows a black and grey e-scooter. An inset image on the left shows a close-up of the front wheel and the charging port cover on the front deck.</p>	<ul style="list-style-type: none"> - Scoateți capacul de cauciuc din priza de încărcare - Conectați încărcătorul de baterie la portul de încărcare și apoi la priza de alimentare. - Când articolul este încărcat complet, ledul de pe încărcător se va schimba din roșu (încărcare) în verde (încărcare finalizată) - După încărcare, închideți capacul de cauciuc de pe priza de încărcare - Deconectați încărcătorul de baterie de la priza de alimentare
<p>Active EVO EVO SR</p>	 <p>The image shows a white and black e-scooter. An inset image on the right shows a close-up of the rear wheel and the charging port cover on the rear deck.</p>	<ul style="list-style-type: none"> - Scoateți capacul de cauciuc din priza de încărcare. - Conectați încărcătorul la priza de perete și apoi la portul de încărcare. - Când articolul este încărcat complet, ledul de pe încărcător se va schimba din roșu (încărcare) în verde (încărcare finalizată). - După încărcare, reintroduceți capacul de cauciuc în priza de încărcare. - Deconectați încărcătorul de la portul de încărcare și apoi de la priza de perete.
<p>1210 Comfort AS</p>	 <p>The image shows a black e-scooter. An inset image on the left shows a close-up of the rear wheel and the charging port cover on the rear deck, which has '1210 comfort' printed on it.</p>	<ul style="list-style-type: none"> - Scoateți capacul din cauciuc de la priza de încărcare. - Conectați încărcătorul la priza electrică și apoi la portul de încărcare al trotinetei electrice. - Când produsul este încărcat complet, ledul de pe încărcător se schimbă din roșu (în curs de încărcare) în verde (încărcare finalizată). - După încărcare, reintroduceți capacul de cauciuc în priza de încărcare. - Deconectați încărcătorul de la portul de încărcare al trotinetei electrice și apoi de la priza de curent.

Model	Model încărcător baterie	Tensiune de ieșire	Timp de încărcare
Active Bike	XHK-800B-4220	42V – 2A	6 h
Active Sport	XVE126-6300180	63V – 1.8A	7 h
Argento by Pininfarina KPF	HLT-180-4202000	42V – 2A	5 h
Active EVO / EVO SR	FY0634201500	42V – 1.5A	4 h
1210 Comfort AS	XVE083-4200200	42V – 2A	6 h

Utilizarea oricărui alt tip de încărcător poate deteriora trotineta sau poate prezenta alte riscuri potențiale.

Nu lăsați niciodată produsul nesupravegheat în timp ce se încarcă. Nu porniți produsul în timpul încărcării.

După fiecare utilizare, reîncărcați complet bateria pentru a prelungi durata de viață a acesteia. Nu reîncărcați produsul imediat după utilizare. Lăsați trotineta să se răcească timp de o oră înainte de reîncărcare.

Produsul nu trebuie încărcat perioade lungi. Supraîncărcarea scurtează durata de viață a bateriei și implică riscuri potențiale suplimentare.

Se recomandă să nu lăsați vehiculul să se descarce complet pentru a evita deteriorarea bateriei.

Daunele cauzate de absența prelungită a încărcării sunt ireversibile și nu sunt acoperite de garanția limitată. Odată survenită dauna, bateria nu poate fi reîncărată (dezasamblarea bateriei de către personalul necalificat este interzisă, deoarece există riscul de electrocutare, scurtcircuit sau chiar incidente majore de siguranță). Dacă sunteți plecat mai mult timp, de exemplu în vacanță, și încredințați dispozitivul altcuiva, lăsați-l parțial încărcat (încărcare 20% - 50%), nu încărcat complet.

Efectuați în mod regulat inspecția vizuală a încărcătorului și a cablurilor încărcătorului. În cazul în care cablul de încărcare prezintă deteriorări evidente, nu-l utilizați pentru a evita alte daune și/sau riscuri; vă rugăm să ne contactați pentru înlocuire.

Avertismente privind bateria

Bateria este alcătuită din celule pe bază de litiu-ion și elemente chimice care sunt periculoase pentru sănătate și mediu. Nu utilizați produsul dacă emană mirosuri, substanțe sau căldură excesivă. Nu aruncați produsul sau bateria împreună cu deșeurile menajere. Utilizatorul final este responsabil pentru eliminarea echipamentelor electrice și electronice și a bateriilor în conformitate cu toate reglementările aplicabile.

Evitați utilizarea bateriilor uzate, defecte și/sau neoriginale, a altor modele sau mărci.



Nu lăsați bateria în apropierea surselor de foc sau de căldură. Risc de incendiu și explozie.

Nu deschideți sau demontați bateria. Nu loviți, aruncați sau perforați bateria, nici nu atașați obiecte de aceasta.

Nu atingeți eventualele substanțe scurse din baterie, deoarece sunt periculoase.

Nu lăsați copiii sau animalele de companie să atingă bateria.

Nu supraîncărcați sau scurtcircuitați bateria. Risc de incendiu și explozie. Nu scufundați și nu expuneți bateria la apă, ploaie sau alte lichide.

Nu expuneți bateria la lumina directă a soarelui, la căldură excesivă sau la frig (de exemplu, nu lăsați produsul sau bateria într-o mașină sub lumina directă a soarelui pentru o perioadă lungă de timp), într-un mediu care conține gaze explozive sau flăcări.

Nu transportați și nu depozitați bateria împreună cu obiecte metalice precum agrafe de păr, coliere etc. Contactul dintre obiectele metalice și contactele bateriei poate cauza scurtcircuitul care duc la vătămare corporală sau deces.

5. Informații cu privire la comenzi/Panou de control

Active Bike



Comutator de contact (A): pentru a porni/opri afișajul, introduceți cheia în contact și rotiți-o spre dreapta.

Buton de funcționare (B): apăsați scurt butonul (B) o singură dată pentru a selecta nivelul de viteză dorit.

Accelerație (C): rotiți mânerul în jos pentru a accelera.

Frână față (D): trageți de manetă pentru a frâna

Frână spate (E): trageți maneta pentru a frâna.

Lumini: apăsați butonul (F) o dată pentru a porni/opri claxonul: apăsați butonul (G) o dată pentru a-l activa

Active Sport

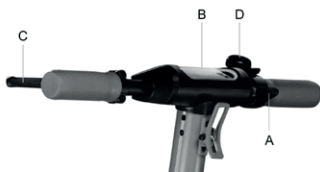

Accelerație (A): apăsați în jos pentru a accelera.

Butonul de alimentare (B): apăsați pentru a porni/opri elementul.

Maneta de frână (C): trageți de manetă pentru a frâna

Schimbarea nivelului de viteză: apăsați butonul (B) de două ori pentru a selecta nivelul dorit.

Lumini: apăsați butonul (B) o dată pentru a le porni/opri.

Claxon: apăsați butonul (D) o dată pentru a-l activa

Argento by Pininfarina KPF



Funcționarea indicatoarelor de direcție (dacă există)

Accelerație (A): apăsați în jos pentru a accelera.

Buton de alimentare (B): Apăsați pentru a porni/dezactiva elementul.

Maneta de frână (C): trageți de manetă pentru a frâna

Schimbarea nivelului de viteză: apăsați butonul (B) o dată pentru a selecta nivelul dorit.

Apăsați rapid de 3 ori la rând pentru a comuta de la Km/h la Mph.

Apăsați rapid de 4 ori la rând pentru a comuta de la ODO la TRIP.

Lumini: apăsați butonul (B) de două ori pentru a le aprinde/stinge.

Claxon: apăsați butonul (D) o dată pentru a-l activa

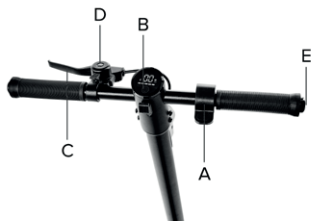

- A. Accelație
- B. Buton multifuncțional
- C. Manetă de frână
- D. Claxon
- E. Comenzi ale indicatoarelor de direcție (dacă sunt prevăzute)

Descrierea comenzilor:

- A. Accelație: apăsați în jos pentru a accelera
- B. Buton multifuncțional
 - Alimentare on/off: apăsați lung pentru a porni sau pentru a opri trotineta electrică.
 - Lumini: apăsați de două ori pentru a aprinde sau stinge luminile.
 - Mod viteză: apăsați o dată pentru a selecta nivelul de viteză dorit. Unitate de măsură (km/h-mph): apăsați de trei ori pentru a selecta unitatea de măsură
- C. Manetă de frână: strângeți maneta pentru a frâna
- D. Claxon: apăsați o dată sau de mai multe ori pentru funcționare.
- E. Controlul indicatorului de direcție: apăsați o dată pentru a activa sau dezactiva indicatorul de direcție.

**ATENȚIE**

Funcție start zero:

Accelația este activată odată ce viteza de deplasare depășește 3 km/h. Cruise control se dezactivează la prima apăsare a butonului de accelerație sau frână.

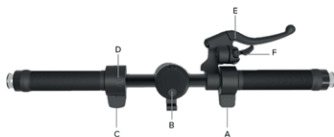
EVO SR

- A. Accelație
- B. Buton multifuncțional
- C. Controlul frânei
- D. Controlul indicatoarelor de direcție
- E. Manetă de frână
- F. Claxon

Descrierea comenzilor:

- A. Accelație: apăsați în jos pentru a accelera
- B. Buton multifuncțional:
 - Alimentare on/off: apăsați lung pentru a porni sau pentru a opri trotineta electrică.
 - Lumini: apăsați de două ori pentru a aprinde sau stinge luminile.
- Mod viteză: apăsați o dată pentru a selecta nivelul de viteză dorit
 - Unitate de măsură (km/h-mph): apăsați de trei ori pentru a selecta unitatea de măsură
- C. Controlul frânei: apăsați în jos pentru a frâna
- D. Controlul indicatorului de direcție: apăsați o dată pentru a activa sau dezactiva indicatorul de direcție.
- E. Manetă de frână: strângeți maneta pentru a frâna.
- F. Claxon: apăsați o dată sau de mai multe ori pentru funcționare

**ATENȚIE**

Funcție start zero:

Accelația este activată odată ce viteza de deplasare depășește 3 km/h. Cruise control se dezactivează la prima apăsare a accelerației sau a frânei.



- A. Buton multifuncțional
- B. Accelerator
- C. Controlul indicatorului de direcție
- D. Claxon
- E. Maneta de frână

Descriere comenzi:

A. Buton multifuncțional:

- pornire și oprire: apăsați lung și țineți apăsat butonul pentru a activa sau dezactiva trotineta electrică.
- lumini: apăsați scurt butonul pentru a aprinde sau stinge luminile.
- mod de viteză: apăsați butonul de două ori consecutiv pentru a selecta nivelul de viteză dorit.
- unitatea de măsură (km/h-mph): apăsați butonul de trei ori în succesiune rapidă pentru a selecta unitatea de măsură dorită.

B. Accelerator:

- apăsați în jos pentru a accelera. C. Comanda indicatoarelor de direcție:
- apăsați o dată pentru a activa sau dezactiva indicatorul de direcție.

D. Claxon:

- apăsați o dată sau de mai multe ori pentru a-l activa.

E. Maneta de frână:





- strângeți maneta pentru a frâna.



ATENȚIE

Funcție Zero Start:

Accelerația intră în funcțiune odată ce viteza înainte depășește 3 km/h. Cruise control se dezactivează la prima apăsare a pedalei de accelerație sau a frânei.

Model	Imagine de referință	Simboluri
Active Bike	 <div data-bbox="169 375 371 423" style="border: 1px solid black; padding: 5px; margin-top: 10px;">  ATENȚIE </div> <p data-bbox="169 433 524 511"> Funcție start zero: Accelerația este activată când viteza de deplasare depășește 3 km/h. Cruise control se dezactivează la prima apăsare a accelerației sau a frânei. </p>	<ol style="list-style-type: none"> 1. Nivelul bateriei: nivelul bateriei este indicat de 4 linii. 2. Vitezometru: afișează viteza actuală a trotinetei 3. ODO: Distanța totală parcursă. 4. TRIP: Distanța unei singure sesiuni. 5. Apăsați și mențineți apăsat butonul (5) timp de 4 secunde pentru a trece de la TRIP la ODO 6. Nivelul 1 - Mod pieton - Afișajul va arăta 1. Nivelul 2 - Afișajul va arăta 2. Nivelul 3 - Afișajul va arăta 3. <p>Cruise Control: Menținerea vitezei. Se activează după ce menține aceeași viteză timp de câteva secunde. Afișajul va emite un sunet scurt.</p>
Active Sport	 <div data-bbox="169 797 371 845" style="border: 1px solid black; padding: 5px; margin-top: 10px;">  ATENȚIE </div> <p data-bbox="169 856 524 947"> Funcție start zero: Accelerația este activată când viteza de deplasare depășește 3 km/h. Cruise control se dezactivează la prima apăsare a accelerației sau a frânei. </p>	<ol style="list-style-type: none"> 1. Nivelul bateriei: nivelul bateriei este indicat de 5 linii. 2. Vitezometru: afișează viteza actuală a trotinetei. 3. Indicatoare de direcție: indicatorul luminos este activat atunci când se virează la dreapta sau la stânga 4. Martor de service: indică întreținere necesară de către departamentul de service 5. Nivelul 1 - Afișajul va indica ECO. 6. Nivelul 2 - Afișajul va indica D. 7. Nivelul 3 - Afișajul va arăta S+. 8. Indicatorul luminos al farurilor. 9. Mod pieton - Suport pentru a împinge vehiculul. Se activează prin strângerea manetei de frână și apăsarea simultană de două ori a butonului de pornire

**Argento by
Pininfarina
KPF**



ATENȚIE

Funcție start zero:
Acceleerația este activată când viteza de deplasare depășește 3 km/h. Cruise control se dezactivează la prima apăsare a accelerației sau a frânei.

1. Vitezometru: afișează viteza actuală a trotinetei.
2. Nivelul bateriei: nivelul bateriei este indicat de 5 linii.
3. ODO: Distanța totală parcursă.
4. TRIP: Distanța unei singure sesiuni.
5. Indicatorul luminos al farurilor.
6. Nivelul 3 - Afișajul va indica S.
7. Nivelul 2 - Afișajul va indica D.
8. Nivelul 1 - Afișajul va indica ECO.
9. Cruise Control: Menținerea vitezei. Se activează după ce menține aceeași viteză timp de câteva secunde. Afișajul va emite un sunet scurt.

**Active EVO
EVO SR**

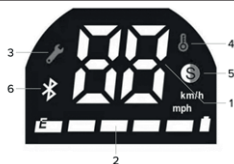

ATENȚIE

Funcție start zero:
Acceleerația este activată când viteza de deplasare depășește 3 km/h. Cruise control se dezactivează la prima apăsare a accelerației sau a frânei.

1. Vitezometru: afișează viteza instantanee a trotinetei.
2. Nivelul bateriei: nivelul bateriei este indicat cu 5 bare
3. Lumină de service: indică faptul că produsul necesită întreținere de către serviciul de asistență
4. Temperatură: indică supraîncălzirea motorului
5. Mod viteză:
Nivelul 1 – ----
Nivelul 2 – alb.
Nivelul 3 – roșu.
6. Cruise control: Controlul vitezei. Se activează după ce aceeași viteză a fost menținută pentru câteva secunde. Afișajul emite un bip scurt.

1210
Comfort AS

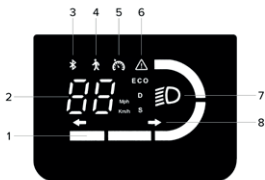

ATENȚIE

Funcție Zero Start*:
Accelația intră în funcțiune odată ce viteza înainte depășește 3 km/h.
Cruise control se dezactivează la prima apăsare a pedalei de accelerație sau a frânei.

1. Nivelul bateriei: nivelul bateriei este indicat de 4 linii
2. Vitezometru: afișează viteza instantanee a trotinetei.
3. Indicator Bluetooth: conexiune pentru smartphone disponibilă.
4. Mod de viteză:
 - nivelul 1: pieton, ajută la împingerea vehiculului cu lumina spate intermitentă.
 - nivelul 2: Afișajul va indica ECO
 - nivelul 3: afișajul va indica D
 - nivelul 4: Afișajul va indica S
5. Cruise control: menținerea vitezei. Se activează după ce menține aceeași viteză timp de câteva secunde. Afișajul va emite un sunet scurt.
6. Avertizare: Dacă este aprinsă, verificați o posibilă soluție consultând tabelul codurilor de eroare.
7. Lumini: indicator lumini.
8. Indicatoare de direcție: indicator aprins = semnalizare activă.

Indicatori de direcție (dacă există)

Modele *

Argento by
Pininfarina
KPF

Antrenare:



La modelele unde sunt prevăzute, indicatoarele de direcție sunt amplasate la capetele ghidonului (partea stângă și dreapta).

Indicatoarele de direcție sunt necesare pentru a semnala prompt orice schimbare de direcție în timpul conducerii.



ATENȚIE

Înainte de fiecare utilizare a produsului, verificați funcționarea corectă a indicatoarelor de direcție.

Active EVO
EVO SR

Antrenare:



La modelele unde sunt prevăzute, indicatoarele de direcție sunt amplasate la capetele ghidonului (partea stângă și dreapta).

Indicatoarele de direcție sunt necesare pentru a semnala prompt orice schimbare de direcție în timpul conducerii.



ATENȚIE

Înainte de fiecare utilizare a produsului, verificați funcționarea corectă a indicatoarelor de direcție.

6. Ghid rapid

- La prima utilizare, încărcăți produsul la 100%.
- Verificați presiunea în roți (a se vedea partea laterală a anvelopei pentru valoarea recomandată). În cazul în care produsul nu atinge cel puțin 60% din km declarați sau nu atinge viteza maximă în primele 3 luni de utilizare, este probabil ca roțile să se fi dezumflat din nou. Prin urmare, va fi necesar să restabiliți presiunea indicată.
- Verificați și reglați frânele.
- Introduceți cheia în încuietoare pentru a activa afișajul (Active Bike).
- Pentru toate modelele, cu excepția „Active Bike”, porniți afișajul.
- Așezați produsul pe o suprafață plană.
- Țineți ferm ghidonul cu ambele mâini. Pășiți pe platformă cu un picior și folosiți-l pe celălalt pentru a împinge ușor trotineta și pentru a accelera.



ATENȚIE

Funcție Start Zero: accelerația intră în funcțiune odată ce viteza înainte depășește 3 km/h.

Din motive de siguranță, produsul este setat inițial pentru a preveni pornirea din starea oprit.

- Când conduceți trotineta, înclinați-vă corpul în direcția de deplasare atunci când virați și roțiți încet ghidonul.
- Pentru a opri produsul, eliberați maneta de accelerație și trageți maneta(ele) de frână.
- Pentru a coborî, mai întâi opriți complet trotineta. Coborârea de pe obiectul aflat în mișcare poate provoca vătămări.
- Înainte de fiecare utilizare, verificați frânele și uzura acestora, verificați presiunea în roți (a se vedea lateralul roții pentru valoarea recomandată), uzura roților, accelerația și nivelul de încărcare al bateriei..

Ajustări:

Manete de frână și ghidon (Active Bike)

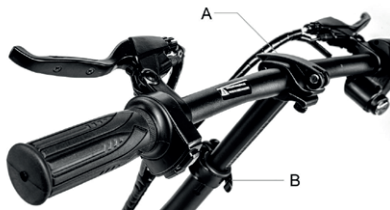

Unghiul ghidonului poate fi reglat prin slăbirea manetei de pe ghidon (A) și rotind ghidonul în sus/jos.

Înălțimea ghidonului poate fi reglată prin slăbirea manetei de pe tijă (B), deplasând ghidonul în sus/jos.

Odată ce poziția a fost reglată, blocați încă o dată maneta ghidonului/tijei.

Active Bike

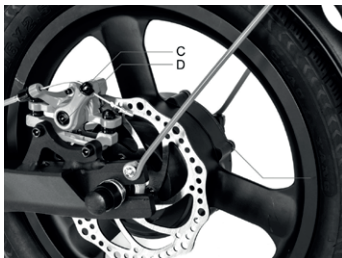
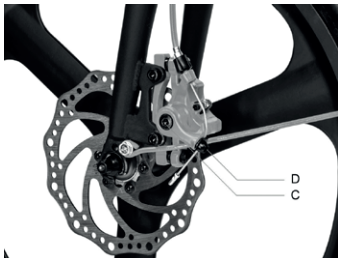

Dacă frâna este prea strânsă sau prea slăbită, folosiți cheia hexagonală pentru a slăbi șurubul (C), apoi reglați cablul de frână, (trageți cablul de frână în sus dacă este prea strâns, iar dacă este prea slăbit, trageți cablul de frână în jos) și apoi strângeți din nou șurubul (C). Dacă este prea slăbită sau prea strânsă, chiar și după ce ați urmat primul pas, reglați plăcuța de frână (fixă), folosind cheia hexagonală, pentru a îndepărta/apropia plăcuța (D)

Active Sport

Argento by Pininfarina KPF

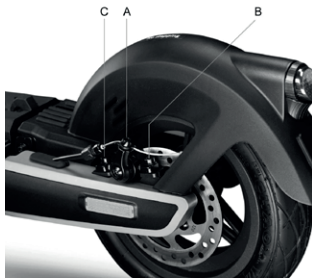

Dacă frâna este prea strânsă sau prea slăbită, folosiți cheia hexagonală pentru a slăbi șurubul (A), apoi reglați cablul de frână (trageți cablul de frână în sus dacă este prea strâns; dacă este prea slăbit, trageți cablul de frână în jos) și apoi strângeți din nou șurubul (A).

Verificați alinierea corectă dintre sistemul de prindere al frânei și disc. Utilizați șuruburile (B) și (C) pentru a regla poziția



Dacă frâna este prea strânsă sau prea slăbită, reglați-o prin slăbirea sau strângerea șurubului (A).



Dacă maneta de frână este prea moale sau prea tare chiar și după ce ați urmat instrucțiunile de la primul pas, poate fi necesar să repetați operațiunea până când a fost atinsă setarea optimă.



Dacă frâna este prea strânsă sau prea slăbită, reglați-o prin slăbirea sau strângerea șurubului (A).

Dacă maneta de frână este prea moale sau prea tare chiar și după ce ați urmat instrucțiunile de la primul pas, poate fi necesar să repetați operațiunea până când a fost atinsă setarea optimă

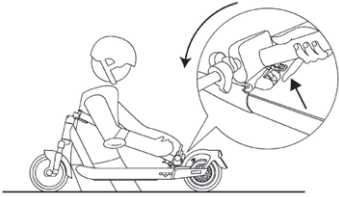
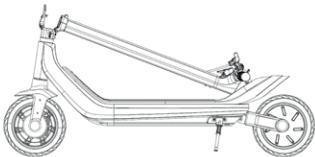
7. Pliere și transport

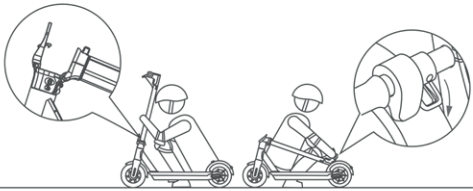
<p>Active Bike</p> 	<p>Active Sport</p> 
<p>Asigurați-vă că trotineta electrică este oprită. Țineți tija ghidonului cu mâna, trageți de manetă, apoi pliați tija ghidonului spre roata din față.</p>	<p>Asigurați-vă că trotineta electrică este oprită. Țineți tija ghidonului cu o mână, trageți de manetă, pliați tija ghidonului spre suportul pentru picioare și cuplați.</p>
<p>Argento by Pininfarina KPF</p> 	<p>Active EVO / EVO SR</p> 
<p>Asigurați-vă că trotineta electrică este oprită. Țineți tija ghidonului cu o mână, trageți de manetă, pliați tija ghidonului spre suportul pentru picioare și cuplați.</p>	<p>Asigurați-vă că trotineta electrică este oprită. Țineți tija ghidonului cu o mână, eliberați maneta de pe mecanismul de blocare, pliați tija ghidonului spre suportul pentru picioare și fixați-o.</p>
<p>1210 Comfort AS</p>	
	
<p>Asigurați-vă că trotineta electrică este oprită. Țineți tija ghidonului cu mâna, eliberați maneta mecanismului de blocare, pliați tija ghidonului spre platformă și cuplați.</p>	

După pliere, ridică-o în timp ce țineti cadrul cu una sau ambele mâini. Articolul se pliază doar pentru depozitare într-un vehicul în scopuri de transport.



ATENȚIE

Asigurați-vă că produsul se află în siguranță în timpul transportului. Dacă produsul nu poate fi ridicat, nu continuați transportul cu produsul ridicat. Dacă este lăsat să cadă brusc, produsul poate provoca răni grave și se poate deteriora.

8. Autonomie și performanță

Autonomia maximă și performanța vehiculului depind de mai multe variabile:

Terenul: conducerea pe suprafețe cu pavaj drept are ca rezultat o autonomie și performanță mai mari decât conducerea pe drumuri accidentate și în pantă. Greutatea utilizatorului: cu cât greutatea este mai mare, cu atât autonomia și performanța vehiculului sunt mai mici.

Temperatură: mersul cu trotineta într-un mediu foarte rece sau foarte cald afectează autonomia și performanța acesteia. Viteza și stilul de condus: condusul lin și constant vor prelungi autonomia trotinetei.

Accelerațiile, decelerațiile și manevrele continue reduc foarte mult autonomia. Viteza mai mică va prelungi autonomia bateriei.

Întreținere: reincărcarea la timp, întreținerea corectă și verificările regulate ale presiunii în roți măresc autonomia și asigură o performanță constantă în timp.

Nivelul de încărcare a bateriei afectează performanța – cu cât nivelul este mai scăzut, cu atât va fi mai redusă performanța vitezei, mai ales în prezența pantelor.

9. Depozitare, întreținere și curățare



ATENȚIE

Dacă există pete pe corpul produsului, ștergeți-le cu o cârpă umedă. Dacă petele persistă, aplicați pe ele un săpun neutru, curățați-le cu o periuță, apoi ștergeți cu o cârpă umedă. Dacă există zgârieturi pe componentele din plastic, utilizați hârtie abrazivă sau alt material abraziv pentru a le îndepărta. Nu curățați produsul cu alcool, benzină, kerosen sau alți solvenți chimici corozivi și volatili pentru a evita deteriorarea gravă a produsului. Nu spălați produsul cu jeturi de apă la presiune înaltă. Când curățați, asigurați-vă că produsul este oprit, cablul de încărcare deconectat și capacul de cauciuc închis, deoarece infiltrarea apei poate cauza electrocutare sau alte probleme grave. Infiltrarea apei în baterie poate cauza deteriorarea circuitelor interne și poate prezenta risc de incendiu sau explozie.

Dacă bănuți că a pătruns apă în baterie, opriți imediat utilizarea bateriei și returnați-o la serviciul post-vânzare sau la distribuitor pentru inspecție.

Când produsul nu este folosit, păstrați-l pliat, într-un loc uscat și răcoros. A nu se depozita în aer liber sau în interiorul mașinii pentru o perioadă lungă de timp. Lumina excesivă a soarelui, supraîncălzirea și frigul excesiv accelerează îmbătrânirea roților și compromit durata de viață utilă atât a produsului, cât și a bateriei. Produsul nu trebuie expus la ploaie sau la apă și nu trebuie scufundat în și spălat cu apă.

Verificați regulat strângerea diferitelor elemente cu șuruburi, în special axurile roților, sistemul de pliere și transport, sistemul de direcție, sistemul de frânare, starea bună a cadrului, furcilor și a suspensiilor. Piulițele și toate celelalte elemente de fixare cu autostrângere își pot pierde eficiența în timp. De aceea, este necesară verificarea și strângerea periodică a acestor componente.

De asemenea, la fel ca toate componentele mecanice, acest produs este supus uzurii și solicitărilor puternice. Diferitele materiale și componente pot reacționa diferit la uzură sau la „oboseală” ca urmare a solicitărilor. Dacă durata de viață utilă a unei componente este depășită, aceasta se poate rupe brusc, provocând rănirea conducătorului. Orice formă de fisură, zgârietură sau decolorare în zonele foarte solicitate indică faptul că durata de viață a componentei a fost atinsă și trebuie înlocuită.

Verificați starea de uzură a anvelopelor: nu trebuie să existe tăieturi, fisuri, corpuri străine, umflături anormale, piese lipsă și alte deteriorări. Pentru presiunea în roți, consultați valoarea de la secțiunea 10 a acestui manual de instrucțiuni.

Nu încercați să dezasamblați sau să reparați singuri produsul. Înlocuirea tuturor componentelor trotinetei trebuie efectuată de către departamentul de asistență tehnică. Pentru mai multe informații, vă rugăm să vă contactați distribuitorul sau să vizitați site-ul www.platum.com/en/argento-e-mobility/

10. Configurare aplicație

Mai jos sunt prezentate produsele care sunt echipate cu Bluetooth și care pot fi combinate cu aplicația Platum e-Mobility: Active EVO, EVO SR e 1210 Comfort AS.



Deschideți aplicația și urmați instrucțiunile de pe serviciul aplicației de referință.



Aplicația ar putea solicita diverse permisiuni necesare pentru utilizarea și funcționalitatea aplicației în sine.

Este posibil ca versiunea aplicației să fi fost actualizată în serviciul dumneavoastră de aplicații. Vă recomandăm să verificați în mod constant actualizările aplicației pentru a profita de noile funcții și a instala întotdeauna cea mai recentă versiune a aplicației pe dispozitiv.

Nu folosiți dispozitivul în timp ce conduceți.

11. Fișă tehnică

Informații generale

	Active Bike	Active Sport	Argento by Pininfarina KPF
Cadru	aliaj din aluminiu	aliaj din aluminiu	aliaj din aluminiu
Suspensii	-	față și spate	spate
Viteză	L1: ≤ 6km/h L2: ≤ 20km/h L3: ≤ 25km/h (Viteză maximă) *	L1: < 6km/h L2: ≤ 15km/h L3: ≤ 20km/h L4: ≤ 25km/h (Viteză maximă)*	L1: ≤ 6km/h L2: ≤ 20km/h L3: ≤ 25km/h (Viteză maximă) *
Pantă maximă **	21%	30%	22%
Frâne	Frână pe disc față și spate	Frână electronică față și frână pe disc spate	Frână cu tambur față și frână electronică spate
Roți	Mărime: 20" față și 16" spate cu tub interior Presiune: 40 psi / 2,8 bari	Dimensiune: față și spate 10" fără tub Presiune: 44 psi / 3 bari	Mărime: 10" cu cameră de aer Presiune: 30 psi / 2 bari
Capacitate maximă	120kg	120kg	100kg
Conducător	Verificați legislația actuală din țara dumneavoastră		
Temperatura de funcționare	-5°C / 45°C	-5°C / 45°C	-5°C / 45°C
Nivel de protecție	IPX4	IP55	IPX4
Timp de încărcare	aprox. 6 ore	aprox. 7 ore	aprox. 5 ore
Autonomie**	până la 35km	până la 80km	până la 40km
Sistem electric			
Puterea nominală a motorului	0.35kW; 350W fără perii	0.5kW; 500W fără perii	0.35kW; 350W fără perii
Puterea maximă a motorului	0.42kW; 420W	1kW; 1000W	0.6kW; 600W
Afișaj	LED	LED încorporat	LED încorporat
Baterie	36V 10.4Ah 374Wh	54V 12,5Ah 675Wh	36V 10Ah 360Wh
Protecție de joasă tensiune	31V±0.5V	37,5V±0.5V	31V±0.5V
KERS	Da	Da	Da
Lumini	LED-uri față și spate	LED-uri față, spate și lateral	LED-uri față și spate
Caracteristici	-	Indicatori de direcție activați prin senzori	-
Dimensiuni și greutate			
Greutate netă	18.7 kg	24 kg	19,5 kg
Greutate brută	23 kg	30 kg	22 kg

* Respectați întotdeauna codul rutier și reglementările în vigoare din țara de folosire a trotinetei electrice.

** Sub rezerva variațiilor în funcție de greutatea conducătorului, de condițiile de drum și de temperatură.

Informații generale

	Active EVO	EVO SR
Cadru	oțel	
Suspensii	-	
Viteză	AR-MO-210005	AR-MO-220001
	L1: ≤ 6km/h L2: ≤ 20km/h L3: ≤ 25km/h (viteză max) *	L1: ≤ 6km/h L2: ≤ 15km/h L3: ≤ 20km/h (viteză max) *
	L1: ≤ 6km/h L2: ≤ 20km/h L3: ≤ 25km/h (viteză max) *	
Pantă maximă **	15%	
Frâne	Frână cu tambur față și frână electronică spate	Freno a tamburo anteriore ed elettronico posteriori
Roți	Mărime: 10" cu cameră de aer Presiune: 36PSI / 2,5 BARI	Mărime: 10" cu cameră de aer Presiune: 36PSI / 2,5 BARI
Capacitate maximă	100kg	
Conducător	Verificați legislația actuală din țara dumneavoastră	
Temperatura de funcționare	-5°C / 45°C	
Nivel de protecție	IP54	
Temp de încărcare	Aprox. 4 ore	
Autonomie**	Până la 25km	
Sistem electric		
Puterea nominală a motorului	0.35kW; 350W fără perii	0.35kW; 350W fără perii
Puterea maximă a motorului	0.5kW; 500W	0.5kW; 500W
Afișaj	LED încorporat	LED încorporat
Baterie	36V 7.5Ah 270Wh	36V 7.5Ah 270Wh
Protecție de joasă tensiune	31V±0.5V	31V±0.5V
Limită curent	17A ± 1A	17A ± 1A
KERS	Da	Da
Lumini	LED-uri față și spate	LED-uri față și spate
Caracteristici	Bluetooth	Bluetooth
Dimensiuni și greutate		
Greutate netă	15.4Kg	15.4Kg
Greutate brută	18.5Kg	18.5Kg

* Respectați întotdeauna codul rutier și reglementările în vigoare din țara de folosire a trotinetei electrice.

** Sub rezerva variațiilor în funcție de greutatea conducătorului, de condițiile de drum și de temperatură.

Informații generale
1210 Comfort AS

Cadru	Aliaj de aluminiu
Suspensii	-
Viteză	L1: <= 6km/h L2: <= 15km/h L3: <= 20km/h L4: <=25km/h (Max speed) *
Pantă maximă **	15%
Frâne	Frână față cu tambur, frână spate cu tambur și frână electrică
Roți	Măsură: față 12" cu cameră de aer - presiune 40PSI / 2,7 BAR spate 10" cu cameră de aer - presiune 30PSI / 2 BAR
Capacitate maximă	120kg
Conducător	Verificați legislația în vigoare din țara dvs
Temperatura de funcționare	-0 °C/45 °C
Nivel de protecție	IPX5
Timp de încărcare	Aproximativ 6 ore
Autonomie**	Până la 30km
Sistem electric	
Puterea nominală a motorului	0,35kW; 350W Brushless, 17Nm
Puterea maximă a motorului	0,5kW; 500W
Afișaj	LED color integrat cu suport pentru smartphone
Baterie	36V 12.5Ah 450Wh
Protecție de joasă tensiune	31V ± 0,5V
Limită curent	18A ± 1A
KERS	Da
Lumini	LED față și spate
Caracteristici	Bluetooth
Dimensiuni și greutate	
Greutate netă	18.2Kg
Greutate brută	23.7Kg

* Respectați întotdeauna codul rutier și reglementările în vigoare din țara de folosire a trotinetei electrice.

** Sub rezerva variațiilor în funcție de greutatea conducătorului, de condițiile de drum și de temperatură.

12. Probleme și soluții

Eroare	Cauză	Soluție
Motorul nu funcționează	Problemă electrică, cod de eroare prezent	Solicitați asistență tehnică
Roata de acționare nu se rotește	Probleme la sistemul de frânare Motorul este blocat	Reglați frânele; dacă problema persistă, solicitați asistență tehnică Verificați dacă roata este strânsă corect și dacă se rotește fără a porni vehiculul. Dacă problema persistă, solicitați asistență tehnică
Motorul se oprește în timp ce se află în funcțiune	Supraîncălzirea motorului Prezență cod de eroare	Opriti vehiculul și așteptați să se răcească Solicitați asistență tehnică
După încărcare, produsul nu pornește sau se oprește după câțiva km.	Baterie deteriorată	Solicitați asistență tehnică
Bateria nu se încarcă sau produsul nu pornește	Probleme de conectare Bateria nu este conectată (modele cu baterie detașabilă) Bateria este descărcată Baterie deteriorată Probleme la încărcător	Solicitați asistență tehnică Verificați dacă conectorul de alimentare este cuplat Încărcați bateria la 100% Solicitați asistență tehnică Înlocuiți încărcătorul

Tabel cod de eroare

Model	Cod de eroare	Indicații	Soluție
Active Bike	E01	Defecțiune motor	Solicitați asistență tehnică
	E02	Defecțiune afișaj	Solicitați asistență tehnică
	E03	Defecțiune frâne	Solicitați asistență tehnică
	E04	Defecțiune generală controler	Solicitați asistență tehnică
	E05	Motor blocat	Opriti vehiculul, verificați și îndepărtați orice obstacol prezent; dacă problema persistă, solicitați asistență tehnică
	E09	Eroare de semnal a unității de comandă	Solicitați asistență tehnică
Active Sport	01	Funcționare defectuoasă a unității de control	Solicitați asistență tehnică
	02	Funcționare defectuoasă a senzorului HALL	Solicitați asistență tehnică
	04	Baterie deteriorată	Solicitați asistență tehnică

Active Sport	05	Supratensiune baterie	Așteptați, recuperare automată
	06	Funcționare defectuoasă a senzorului de frână	Verificați poziția manetei de frână
	07	Funcționare defectuoasă a accelerației	Verificați poziția accelerației
	09	Anomalie comunicare afișaj	Richiedere asistența tehnică
	10	Anomalia comunicație centralina	Solicitați asistență tehnică
	11	Suprincălzire MOS	Așteptați, recuperare automată
	12	Suprincălzire motor electric	Așteptați, recuperare automată
	15	Anomalie senzor de configurare	Solicitați asistență tehnică
	16	Avertizare de cădere a vehiculului	Așteptați, recuperare automată
Argento by Pininfarina KPF	E01	Defecțiune motor	Solicitați asistență tehnică
	E02	Funcționare defectuoasă a unității de control MOS	Solicitați asistență tehnică
	E03	Funcționare defectuoasă a senzorului manetei de frână	Solicitați asistență tehnică
	E04	Funcționare defectuoasă a accelerației	Solicitați asistență tehnică
	E05	Protecție de joasă tensiune	Reîncărcați bateria; dacă problema persistă, solicitați asistență tehnică
	E06	Eroare de semnal a unității de comandă	Solicitați asistență tehnică
	E07	Protecție împotriva supratensiunii	Oprți vehiculul și așteptați câteva minute înainte de a-l reporni; dacă nu se resetează, solicitați asistență tehnică
	E08	Funcționare defectuoasă a controlerului	Solicitați asistență tehnică
Active EVO EVO SR	E01	Funcționare defectuoasă motor	Solicitați asistență tehnică
	E02	Funcționare defectuoasă a unității de control MOS	Solicitați asistență tehnică
	E03	Funcționare defectuoasă a senzorului manetei de frână	Solicitați asistență tehnică
	E04	Funcționare defectuoasă a accelerației	Solicitați asistență tehnică
	E05	Protecție de joasă tensiune	Reîncărcați bateria; dacă problema persistă, solicitați asistență tehnică
	E06	Eroare de semnal a unității de comandă	Solicitați asistență tehnică

Active EVO EVO SR	E07	Funcționare defectuoasă motor	Opriiți vehiculul și așteptați câteva minute înainte de a-l reporni; dacă resetarea nu are loc, solicitați asistență tehnică
	E09	Funcționare defectuoasă MOS a unității de control	Opriiți vehiculul, verificați și îndepărtați orice obstacol prezent; dacă problema persistă, solicitați asistență tehnică
1210 Comfort AS	E01	Funcționare defectuoasă motor	Solicitați asistență tehnică
	E02	Funcționare defectuoasă MOS a unității de control	Solicitați asistență tehnică
	E03	Funcționare defectuoasă a senzorului manetei de frânare	Solicitați asistență tehnică
	E04	Funcționare defectuoasă accelerator	Solicitați asistență tehnică
	E05	Protecție tensiune joasă	Reîncărcați bateria, dacă acest lucru nu rezolvă problema, solicitați asistență tehnică
	E06	Eroare semnal unitate de control	Solicitați asistență tehnică
	E07	Protecție la supratensiune	Opriiți vehiculul, așteptați câteva minute înainte de a îl reporni, dacă nu se resetează, solicitați asistență tehnică
	E08	Defecțiune OP controlier	Solicitați asistență tehnică

13. Condiții generale de răspundere și garanție

Conducătorul își asumă toate riscurile asociate cu neutilizarea unei căști sau a altor echipamente de protecție. Conducătorul este obligat să respecte reglementările locale în vigoare în legătură cu:

1. vârsta minimă permisă pentru conducător,
2. restricțiile privind tipul de conducători care pot folosi produsul
3. toate celelalte aspecte privind reglementarea

Conducătorul este, de asemenea, obligat să păstreze produsul curat și într-o stare perfectă de eficiență și întreținere, să efectueze cu diligență verificările de siguranță de care este responsabil, astfel cum este descris în secțiunile anterioare, să nu modifice produsul în vreun fel și să păstreze toată documentația cu privire la întreținere.

Societatea nu este responsabilă pentru daunele cauzate și nu este în niciun fel responsabilă pentru daunele cauzate lucrurilor sau persoanelor în situațiile în care:

- produsul este utilizat necorespunzător sau fără respectarea instrucțiunilor din manualul de instrucțiuni;
- după achiziționare, produsul este modificat sau folosit necorespunzător în toate sau o parte dintre componentele sale.

În cazul unei defecțiuni a produsului din motive care nu pot fi atribuite unui comportament incorect al conducătorului sau în urma verificării condițiilor generale de garanție, vă rugăm să contactați distribuitorul propriu sau să vizitați site-ul web

www.platum.com/en/argento-e-mobility/

Sunt întotdeauna excluse din domeniul de aplicare al garanției legale a produselor orice defecțiuni sau utilizări necorespunzătoare cauzate de evenimente accidentale și/sau care nu pot fi atribuite responsabilității Cumpărătorului sau utilizării produsului care nu respectă utilizarea prevăzută și/sau indicațiile menționate în documentația tehnică atașată produsului, sau ca urmare a neregării pieselor mecanice, uzurii naturale a materialelor consumabile sau cauzate de erori de asamblare, lipsa întreținerii și/sau folosirea acestuia fără respectarea instrucțiunilor.

De exemplu, următoarele sunt considerate ca fiind excluse din garanția legală în ceea ce privește produsele:

- daunele cauzate de loviri, căderi sau ciocniri accidentale, înțepături;
- daunele cauzate de utilizare, expunere sau depozitare într-un mediu neadecvat (ex: prezența ploii și/sau a noroiului, expunerea la umiditate sau căldură excesivă, contact cu nisip sau alte substanțe)
- daunele cauzate de neglijarea pieselor mecanice, a frânelor mecanice cu disc, ghidon, anvelope etc. pentru drum și/sau întreținere; instalarea incorectă și/sau asamblarea incorectă a pieselor și/sau a componentelor
- uzura naturală a materialelor consumabile: frână cu disc mecanică (ex: plăcuțe, sisteme de prindere, disc, cabluri), anvelope, suport pentru picioare, garnituri, rulmenți, lumini și becuri LED, cric, butoane, apărători de siguranță, piese din cauciuc (suport pentru picioare), cablajul conectorilor cablurilor, măști și autocolante etc;
- întreținerea necorespunzătoare și/sau utilizarea necorespunzătoare a bateriei produsului;
- manipularea și/sau forțarea unor părți ale produsului;
- întreținerea sau modificarea incorectă ori inadecvată a produsului;
- utilizarea necorespunzătoare a produsului (de exemplu: supraîncărcare, utilizare în competiții și/sau pentru activități comerciale de închiriere);
- întreținerea, reparațiile și/sau intervențiile tehnice asupra produsului, efectuate de terți neautorizați;
- daunele asupra produselor, rezultate din transport, acolo unde sunt efectuate în sarcina cumpărătorului;
- daunele și/sau defectele rezultate din utilizarea pieselor de schimb neoriginale.

Vă invităm să consultați cea mai nouă versiune a termenilor de garanție disponibilă pe site-ul www.platum.com/en/assistance/



ATENȚIE

Modul de tratare a dispozitivului electric sau electronic la sfârșitul duratei de viață (aplicabil în toate țările Uniunii Europene și în alte sisteme europene cu sistem de colectare separată)



Acest simbol de pe produs sau de pe ambalajul acestuia indică faptul că produsul nu trebuie tratat ca deșeu menajer normal, ci trebuie, în schimb, predat la un punct de colectare adecvat pentru reciclarea echipamentelor electrice și electronice (DEEE).

Prin asigurarea că acest produs este eliminat corect, veți ajuta la prevenirea potențialelor consecințe negative asupra mediului și a sănătății umane, care altfel ar putea fi cauzate de o eliminare necorespunzătoare. Reciclarea materialelor ajută la conservarea resurselor naturale.

Pentru informații mai detaliate cu privire la reciclarea și eliminarea acestui produs, vă rugăm să contactați serviciul local de eliminare a deșeurilor sau punctul de vânzare de unde l-ați achiziționat.

În orice caz, eliminarea trebuie efectuată în conformitate cu legislația în vigoare din țara de achiziție

În special, consumatorii sunt obligați să nu elimine DEEE ca deșeurii municipale, ci trebuie să participe la colectarea separată a acestui tip de deșeurii prin două modalități de livrare:

- Prin ducerea la centrele municipale de colectare (numite și suprafețe Eco de evacuare a deșeurilor, insule ecologice), direct sau prin serviciile de colectare ale companiilor municipale, acolo unde acestea sunt disponibile;
- Prin ducerea la punctele de vânzare pentru echipamente electrice și electronice noi.

Aici puteți lăsa gratuit DEEE de mici dimensiuni (cu cea mai lungă latură mai mică de 25 cm), în timp ce produsele mai mari pot fi livrate de tip 1 la 1, adică prin livrarea produsului vechi atunci când cumpărați unul nou cu funcții similare.

În plus, metoda 1 la 1 este întotdeauna garantată în timpul achiziționării de către consumator a unui EEE nou, indiferent de dimensiunea DEEE.

În cazul aruncării ilegale a echipamentelor electrice sau electronice, pot fi aplicate sancțiunile prevăzute de legislația în vigoare privind protecția mediului (legislația italiană - este necesară verificarea reglementărilor în vigoare din țara de utilizare/eliminare a vehiculului).

Dacă DEEE conțin baterii sau acumulatori, acestea trebuie îndepărtate și supuse unei colectări diferențiate specifice.



ATENȚIE

Tratarea bateriilor epuizate (aplicabilă în toate țările Uniunii Europene și în alte sisteme europene cu sistem de colectare separată)

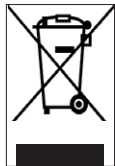

Acest simbol de pe produs sau de pe ambalajul acestuia indică faptul că bateria nu trebuie tratată ca deșeu menajer obișnuit. La unele tipuri de baterii, acest simbol poate fi utilizat în combinație cu un simbol chimic.

Simbolurile chimice pentru mercur (Hg) sau plumb (Pb) sunt adăugate dacă bateria conține mai mult de 0,0005% mercur sau 0,004% plumb.

Prin asigurarea că aceste baterii sunt eliminate corect, veți ajuta la prevenirea potențialelor consecințe negative asupra mediului și a sănătății umane, care altfel ar putea fi cauzate de o eliminare necorespunzătoare. Reciclarea materialelor ajută la conservarea resurselor naturale. În cazul în care, din motive de siguranță, performanță sau protecția datelor, produsele necesită o conexiune permanentă la o baterie internă, aceasta trebuie înlocuită numai de către personalul de asistență calificat.

Lăsați produsul la sfârșitul duratei de viață la punctele de colectare potrivite pentru eliminarea echipamentelor electrice și electronice: astfel, veți fi siguri că și bateria din interior este, de asemenea, tratată corect.

Pentru informații mai detaliate despre eliminarea bateriilor uzate sau a produsului, puteți contacta serviciul local de eliminare a deșeurilor sau punctul de vânzare de unde l-ați achiziționat.

În orice caz, eliminarea trebuie efectuată în conformitate cu legislația în vigoare din țara de achiziție.

Este manual é válido para as seguintes trotinetes elétricas:

**Active Bike, Active Sport, Argento by Pininfarina KPF,
Active EVO, EVO SR, 1210 Comfort AS**

Índice

1. Instruções de segurança
2. Conteúdo da embalagem e montagem
3. Visão geral do produto
4. Recarga e ativação da bateria
5. Informações dos comandos / Painel de controlo
6. Guia rápido
7. Dobrar e transportar
8. Autonomia e desempenho
9. Conservação, manutenção e limpeza
10. Configuração APP
11. Ficha técnica
12. Resolução de problemas
13. Responsabilidade e termos gerais de garantia

Manual de utilização
AR-MO-000002 REV. 0

Tradução das instruções originais

Obrigado por ter escolhido este produto.

Para obter informações, suporte técnico e assistência e para consultar os termos gerais de garantia, contate seu revendedor ou visite o site www.platum.com/en/argento-e-mobility/

1. Instruções de segurança

IMPORTANTE! Leia e siga atentamente as seguintes instruções antes de utilizar o produto. Conserve este manual para consultas futuras ou novos utilizadores.

leve o tempo necessário a apreender o básico da prática para evitar qualquer acidente grave que possa ocorrer nos primeiros meses. Dirija-se ao seu revendedor para receber suporte adequado sobre os modos corretos de uso do produto ou para ser encaminhado para uma organização de formação adequada.

A empresa se isenta de qualquer responsabilidade direta ou indireta derivada da má utilização do produto, da inobservância tanto das leis de trânsito quanto das instruções deste manual e de acidentes e controvérsias causados pelo desrespeito das normativas e por ações ilegais.

Este produto deverá ser usado para fins recreativos, deve ser usado apenas por uma pessoa e não para transporte de passageiros; como tal, não pode ser utilizado por mais de uma pessoa em simultâneo.

Não mude de forma alguma as finalidades de utilização do veículo, este produto não é adequado para fazer acrobacias, competições, transportar objetos, rebocar outros veículos ou atrelados.

A trotinete elétrica deve ser usada com cuidado, respeitando sempre as regras impostas pelo Código de Estrada do país de circulação, para evitar perigos e ter o máximo cuidado consigo próprio e com os outros.



ATENÇÃO

Requisitos de condução:

Modelo de trotinete	Active Bike	Active Sport	Argento by Pininfarina KPF	Active EVO / EVO SR	1210 Comfort AS
Código do produto sem sinalizadores de viragem incluídos	AR-MO-210001	AR-MO-210004	PI-MO-210001	-	-
Código do produto com sinalizadores de viragem incluídos	-	-	PI-MO-210002	AR-MO-210005 AR-MO-220001	-
Código do produto com dois comandos de travão	-	-	-	AR-MO-220004 AR-MO-230002	AR-MO-220002
Peso MIN (Kg)	30	30	30	30	30
Peso MAX (Kg)	120	120	100	100	120
Idade MIN *	14	14	14	14	14
Idade MAX *	65	65	65	65	65
Altura (cm) MIN	120	120	120	120	120
Altura (cm) MAX	200	200	200	200	200

* Antes de utilizar o produto, verifique e siga as normas locais em vigor em relação à idade mínima permitida para o condutor, às restrições relativas aos tipos de condutores que podem usar o produto e à própria utilização deste tipo de produto.

O nível de pressão sonora (ruído) de emissão ponderado A no ouvido do condutor é inferior a 70 dB(A).

Forma gráfica das advertências de segurança

Para identificar as mensagens de segurança deste manual, serão utilizados os seguintes símbolos gráficos de sinalização. Têm a função de chamar a atenção do leitor/utilizador para fins de uma utilização correta e segura do produto.



ATENÇÃO

Preste atenção

Destaca as regras a serem respeitadas para se evitar danificar o produto e/ou impedir a ocorrência de situações perigosas.



Riscos residuais

Evidência a presença de perigos que causam riscos residuais para os quais o utilizador deve prestar atenção para evitar lesões ou danos materiais.

Advertências gerais



É importante ter em mente que, quando se está em um local público ou na rua, mesmo seguindo rigorosamente este manual, não se está imune a lesões causadas por violações ou ações inadequadas realizadas com relação a outros veículos, obstáculos ou pessoas. A má utilização do produto ou o incumprimento das instruções deste manual e podem provocar graves danos.

Este produto é um veículo elétrico. Quanto mais rápido conduzir, mais espaço de travagem precisa. A travagem de emergência em estradas escorregadias, lamacentas, molhadas ou com gelo pode fazer derrapar fazer perder o equilíbrio. É necessário manter uma velocidade e distância de segurança de outros veículos e peões adequadas. Preste maior atenção quando conduz em estradas desconhecidas. Não abra o descanso quando utilizar o produto, risco de graves lesões pessoais e do produto.



Em estradas molhadas, o espaço de travagem aumenta e a aderência diminui notavelmente em relação a estradas secas! Conduza com maior prudência, respeite as distâncias!

Para a própria segurança, utilize capacete, joelheiras e cotoveleiras para se proteger contra eventuais quedas e ferimentos enquanto conduz o produto. Ao emprestar o produto, faça com que o condutor use os equipamentos de segurança e explique como utilizar o veículo. Para evitar ferimentos, não empreste o produto a pessoas que não sabem como o utilizar. Use sempre calçado antes da utilização do produto.

As crianças não devem brincar com a trotinete elétrica ou com as suas peças, nem se deve permitir que efetuem intervenções de limpeza ou de manutenção.

Quando conduzir o produto, preste atenção para não assustar crianças e peões. Quando passar por detrás de pessoas, alerte-as usando a campainha e abrande usando a velocidade mínima de 6 km/h.



Informações sobre frequências:

A banda de frequência de funcionamento do dispositivo Bluetooth® encontra-se entre 2,4000 GHz e 2,4835 GHz. A máxima potência de radiofrequência transmitida nas bandas de frequência é de 100mW.

Instruções e advertências acerca do comportamento durante a condução

Condições	Utilização apropriada/prevista	Utilização indevida
Condutores	Um	Mais pessoas, com crianças ou animais
Equipamento de segurança	Capacete, joelheiras, cotoveleiras, colete refletor	Nenhum equipamento
Controlo antes da condução	Antes de cada uso, verificar os freios e seu desgaste, a pressão dos pneus (ver a lateral dos pneus para conhecer o valor aconselhado), o desgaste das rodas, o acelerador, os sinalizadores de viragem, as luzes e o estado de carga da bateria. Se forem identificados ruídos incomuns ou alguma anomalia, não utilize o produto e contate seu revendedor ou o Serviço de Assistência Técnica Autorizado	Nunca verificar o produto antes de o conduzir Utilizar o produto na presença de ruídos e anomalias
Caminhar a empurrar o produto	Não acelerar Empurrar caminhando nas passadeiras de peões Em áreas pedonais se não contiver o modo de peão (6 km/h) Em áreas sobrelotadas	Pressionar o acelerador Conduzir o veículo nas passadeiras de peões Conduzir o veículo em áreas pedonais se não contiver o modo de peão (6 km/h) Conduzir o veículo em áreas superlotadas
De parado	A pessoa que conduz este produto deve ser capaz de apoiar facilmente ambos os pés no chão segurando o guidão a uma altura correta	Não ser capaz de manter parado e em equilíbrio o produto. Sentar-se no produto, em movimento ou parado
Condução em condições normais	Nenhum objeto pendurado no guidão	Objetos pendurados no guidão causam instabilidade e podem atrapalhar as manobras
	Conduzir com ambas as mãos no guidão	Conduzir com apenas uma mão ou sem as mãos
	Não usar dispositivos como telemóveis, smartwatches, leitores de música, fones de ouvido, auriculares	Usar dispositivos como telemóveis, smartwatches, leitores de música, auscultadores, auriculares
	Conduzir com ambos os pés sobre a plataforma, de modo cómodo e seguro	Conduzir com um ou dois pés fora da plataforma É proibido posicionar e concentrar o peso no para-lamas posterior.
	Conduzir com capacete e equipamentos de proteção	Conduzir sem capacete e equipamentos de proteção
	Conduzir em estradas facilmente acessíveis, lisas e compactas, evitar áreas de tráfico intenso ou áreas superlotadas: por ex. pista de ciclovia dedicadas, superfícies com pavimentação lisa	Conduzir em rodovias e estradas de longo percurso Conduzir em ruas movimentadas Conduzir em passeios Conduzir em áreas superlotadas Conduzir em estradas muito acidentadas Condução na proximidade de: ravinas, escarpas, portos, mar, lagos e rios
	Respeitar as normativas locais em vigor e o código de trânsito	Desrespeito às normativas em vigor e ao código de trânsito
	Olhar sempre para frente e prestar atenção a todos os obstáculos, veículos e pedestres nas proximidades	Distrair-se enquanto conduz
	Mudar de direção assegurando-se de ser visto, moderando a velocidade	Mudar bruscamente de direção a alta velocidade sem se assegurar de ser visto
	Em qualquer caso, prever a trajetória e moderar a velocidade respeitando o código de trânsito e os mais vulneráveis Utilizar sempre os indicadores de direção, se previstos no produto	Travar e fazer curvas contemporaneamente faz com que o veículo se torne instável Não utilizar os indicadores de direção
Desacelerar na presença de pedestres Utilizar a modalidade pedestre em zonas para pedestres (6 km/h) Avisar sobre sua presença utilizando a campanha	Acelerar ou manter a velocidade constante na presença de pedestres Conduzir sem utilizar a modalidade pedestre em zonas para pedestres (6 km/h) Não avisar sobre sua presença utilizando a campanha	

Condições	Utilização apropriada/prevista	Utilização indevida
Condições de estradas irregulares: lombadas artificiais/degraus / piso de estrada acidentado	Conduzir a uma velocidade moderada Dobrar levemente os joelhos para uma melhor absorção dos impactos ao atravessar superfícies irregulares	Conduzir a uma alta velocidade Acelerar em lombas e cunhas, descer os degraus, saltar obstáculos, subir os passeios, conduzir rigidamente.
Comportamento: in curva, in discesa, in presença di ostacoli, veicoli e pedoni vicini	Manter a distância de segurança Parar de acelerar Travar e abrandar Conduzir a uma velocidade moderada e travar de maneira segura Prestar atenção às portas e outros obstáculos em altura	Não respeitar a distância de segurança Acelerar Conduzir a uma alta velocidade, travar inesperadamente Passar sob obstáculos em altura
Condições de visibilidade	Conduza apenas se houver luz suficiente para poder conduzir de forma segura. Em caso de condução em condições de iluminação não favoráveis (a partir de meia hora após o pôr do sol, por todo o período de escuridão e mesmo durante o dia, caso as condições atmosféricas impeçam a visibilidade da rua, ao se transitar em túneis), lembre-se de acender as luzes do produto e de usar um colete ou suspensórios retrorrefletores.	Conduzir em condições de iluminação não favoráveis com as luzes apagadas e sem usar colete ou suspensórios retrorrefletores.
Condições meteorológicas	Condução em condições meteorológicas ótimas (sem chuva)	Condução em condições adversas: sob a chuva, quando neva, na presença de gelo ou lamas na estrada, forte vento, em caso de nevoeiro.
Estacionar	Em áreas específicas, sem atrapalhar a circulação de veículos e pedestres Em superfícies lisas, assegurando-se da estabilidade Desligar o produto e utilizar sempre um dispositivo antirroubo Utilizar o descanso incluído	Em qualquer lugar, atrapalhando a circulação de veículos e pedestres Em superfícies acidentadas e sem garantirem a estabilidade Deixar o produto ligado, desacompanhado e sem um dispositivo antirroubo
Praticar desportos extremos/ acrobacias	NÃO	SIM Condução na proximidade de: ravinas, escarpas, portos, mar, lagos e rios Condução sobre poças de água Corridas com outros veículos
Submeter o produto a fortes impactos	NÃO	SIM Arremessar sobre coisas ou pessoas, arremessar de degraus ou obstáculos semelhantes

O que fazer após uma queda:

Verificar se a alavanca do acelerador funciona corretamente. Para tal, acelerar e desacelerar várias vezes.

Verificar sempre se os freios funcionam corretamente. Para tal, descer do produto, empurrá-lo em diante e travar para garantir que responde aos comandos.

Verificar se todos os componentes do veículo estão em posição e fixados de forma segura.

Verificar o desgaste e a pressão dos pneus (ver a lateral do pneu para conhecer o valor aconselhado).







Verificar o desgaste dos freios e dos cabos.



Os freios poderão ficar quentes durante a utilização. Não tocar após a utilização.

2. Conteúdo da embalagem e montagem

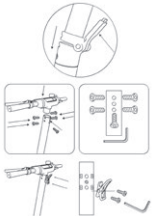
Produto montado; o guidão deverá ser instalado com os parafusos específicos contidos na embalagem.

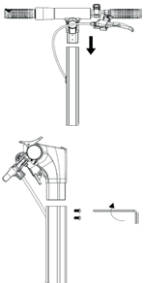
Modelo	Imagem de referência	Na embalagem	Montagem do guidão
Active Bike		<p>carregamento da bateria cabo de recarga roda / guarda-lamas / farol / luz anterior 1 parafuso, 1 porca, 2 arruelas chave Allen 5 chave de forquilha 10-8 2 chaves para a inicialização</p>	 Instalar o guidão na coluna e empurrar a alavanca 
Active Sport		<p>carregamento da bateria cabo de recarga 7 parafusos M4 chave Allen 2,5 chave Allen 4 e 5 adaptador para enchimento pneus anel sistema de fechamento</p>	
Argento by Pininfarina KPF		<p>carregamento de bateria cabo de recarga 2 parafusos M5 e 2 anilhas chave Allen 3</p>	

**Active Evo
EVO SR**



carregamento da bateria
cabo de recarga
4 parafusos M6
chave Allen 4

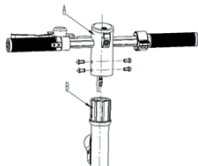

**1210
Comfort AS**



carregamento da bateria
cabos de recarga
4 parafusos m5
3 chaves Allen

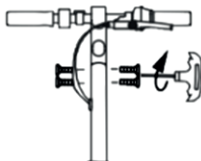

Passos:

- Retirar o produto da embalagem
- Abrir o descanso e verifique a estabilidade do produto

Instruções Active Sport

- Abrir a coluna do guidão e fixar fechando a alavanca do mecanismo de fechamento
- Ligar o cabo de alimentação do ecrã à cablagem principal
- Instalar o guidão na coluna (não esmague os cabos)
- Aperte os parafusos na coluna com a chave incluída
- Instalar o anel do sistema de fechamento
- Fazer a regulação do mecanismo de fechamento da coluna de direção*

Instruções Argento by Pininfarina KPF





- Abrir a coluna do guidão e fixar fechando a alavanca do mecanismo de fechamento
- Ligar o cabo de alimentação do ecrã à cablagem principal
- Instalar o guidão na coluna (não esmague os cabos)
- Aperte os parafusos na coluna com a chave incluída
- Fazer a regulação do mecanismo de fechamento da coluna de direção*

Instruções Active EVO / EVO SR

- Abrir a coluna do guidão e fixar fechando a alavanca do mecanismo de fechamento
- Ligar o cabo de alimentação do ecrã à cablagem principal (se necessário)
- Instalar o guidão na coluna (não esmague os cabos)
- Inserir e apertar os parafusos na coluna com a chave incluída
- Efetuar a regulação do mecanismo de fechamento da coluna de direção* (se necessário)

Instruções 1210 Comfort AS

- Abrir a coluna do guidão e fixar fechando a alavanca do mecanismo de fechamento
- Ligar o cabo de alimentação do ecrã à cablagem principal (se necessário)
- Instalar o guidão na coluna (não esmague os cabos)
- Aperte os parafusos na coluna com a chave incluída
- Efetuar a regulação do mecanismo de fechamento da coluna de direção* (se necessário)

Modelo	Imagem de referência	* Regulação
Active Sport		<p>No exterior do mecanismo está presente um parafuso de ranhura hexagonal. Se a coluna de direção do guidão se mostrar pouco estável após o fechamento, regule o parafuso do mecanismo apertando ou soltando apenas o quanto for necessário para aumentar a estabilidade da coluna.</p>
Argento by Pininfarina KPF		<p>Dentro do mecanismo encontra-se um parafuso sextavado. Se a coluna de direção do guidão se mostrar pouco estável após o fechamento, regule o parafuso do mecanismo apertando ou soltando apenas o quanto for necessário para aumentar a estabilidade da coluna.</p>
Active EVO EVO SR		<p>Dentro do mecanismo encontra-se um parafuso sextavado. Se a coluna de direção do guidão se mostrar pouco estável após o fechamento, regule o parafuso do mecanismo apertando ou soltando apenas o quanto for necessário para aumentar a estabilidade da coluna.</p>
1210 Comfort AS		<p>Dentro do mecanismo encontra-se um perno sextavado. Se a coluna de direção do guidão se mostrar pouco estável após o fechamento, regule o perno do mecanismo apertando ou soltando apenas o quanto for necessário para aumentar a estabilidade da coluna.</p>

Instruções de montagem da roda Active Bike



Passos:

1. Retirar a roda dianteira da embalagem
2. Desmontar e remover o desengate rápido da roda anterior
3. Ligar o desengate rápido à forquilha
4. Pegar e instalar no guarda-lamas anterior e no farol com parafuso, porca e anilhas fornecidas
5. Apertar as hastes do guarda-lamas na forquilha
6. Verificar se a pinça dos freios não toca na haste
7. Fazer a regulação do mecanismo de fechamento da coluna



ATENÇÃO

Montar corretamente o produto. Se, no momento da montagem, encontrar qualquer defeito de fábrica, passagens não claras ou dificuldades na própria montagem ou nas regulações, não guie o veículo e contate seu revendedor ou visite o website www.platum.com/en/argento-e-mobility/ para receber assistência técnica.

Não utilizar acessórios e/ou peças adicionais não aprovadas pelo fabricante.

Manter afastado de crianças as peças de plástico (inclusive os materiais de embalagem) e peças pequenas que possam constituir um risco de asfixia.

É proibido modificar ou transformar de qualquer maneira o produto e suas partes, pois isso pode danificar a eficiência ou a estrutura e provocar danos. Eliminar eventuais arestas pontiagudas causadas pela utilização indevida, ruturas ou danificações do produto. Se for identificado qualquer defeito de fábrica ou se forem notados ruídos insólitos ou qualquer anomalia, não conduza o veículo e contate seu revendedor ou visite o website www.platum.com/en/argento-e-mobility/ para receber assistência técnica.

3. Visão geral do produto

Do ponto de vista do desenvolvimento tecnológico contínuo, a empresa fabricante se reserva o direito de modificar o produto sem aviso prévio, sem que este manual seja automaticamente atualizado.

Para obter informações e consultar as revisões deste manual, visite o website www.platum.com/en/argento-e-mobility/

Active Bike



Active Sport

1. Campainha
2. Alavanca do freio
3. Grampo do sistema de fechamento
4. Alavanca do mecanismo de redobragem
5. Plataforma
6. Gancho de fechamento
7. Farol posterior
8. Freio de disco
9. Roda livre
10. Forquilha posterior amortecida
11. Indicadores de direção
12. Cavalete
13. Porta de carga
14. Armação
15. Roda do motor
16. Forquilha anterior amortecida
17. Projeter
18. Acelerador





1. Acelerador
2. Tela
3. Grampo do sistema de fechamento
4. Comando dos indicadores de sentido
5. Alavanca do freio
6. Porta de carregamento
7. Plataforma
8. Gancho de fechamento
9. Forquilha posterior amortecida
10. Motor e freio eletrônico
11. Cavalete
12. Armação
13. Freio de tambor
14. Forquilha anterior
15. Alavanca do mecanismo de redobragem
16. Projeter

Active EVO / EVO SR

1. Tela
2. Botão polivalente
3. Alavanca de freio elétrico (EVO SR)
4. Comando dos indicadores de sentido
5. Gancho de fechamento haste guidão
6. Alavanca do freio
7. Cabo do freio
8. Plataforma
9. Guarda-lamas posterior
10. Grampo fechamento haste guidão
11. Farol
12. Roda motor posterior
13. Porta de carregamento
14. Cavalete
15. Freio anterior
16. Roda anterior
17. Alavanca do mecanismo de fechamento
18. Gancho de segurança
19. Projeter
20. Manipulo
21. Acelerador
22. Cadeado de combinação (apenas AR-MO-230002)

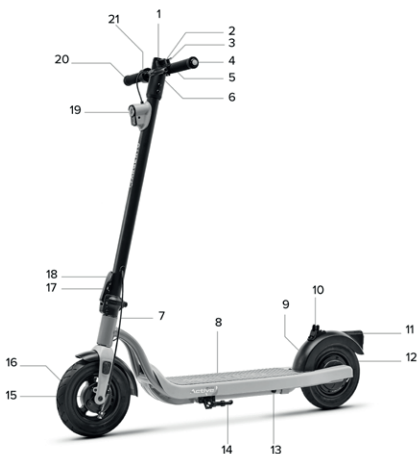



1. Acelerador
2. Grampo fechamento da coluna de direção
3. Suporte smartphone
4. Indicadores dos indicadores de sentido
5. Alavanca de freio com campainha integrada
6. Projetor
7. Alavanca do mecanismo de redobragem
8. Guarda-lamas anterior
9. Roda livre com freio de tambor
10. Compartimento bateria
11. Porta de carregamento
12. Roda motor com freio de tambor
13. Farol
14. Guarda-lamas posterior
15. Gancho fechamento da coluna de direção
16. Plataforma
17. Cadeado de combinação
18. Tela
19. Indicador de direção
20. Alavanca do freio

Instruções do cadeado de combinação (AR-MO-220002/AR-MO-230002)

Senha predefinida: 0000.

Personalização da combinação: certificar-se de ter inserido corretamente a combinação atual. Em seguida, deslocar o seletor de modificação (A) para a direção indicada pelo símbolo do triângulo (B) e configurar a nova combinação desejada. Por último, recolocar o seletor de modificação na posição original.

Utilização do cadeado: se a combinação inserida estiver correta, extrair o cabo de aço da coluna de direção da trotinete. Enrolar o cabo em volta de uma vara ou de um objeto fixo e inseri-lo no furo previsto no cadeado (C). Alterar a combinação numérica de forma casual para o bloquear. Uma vez ativado o cadeado, o botão de desbloqueio (D) deixará de poder ser pressionado até que seja reinserida a combinação correta para o desbloquear.





4. Recarga e ativação da bateria

No primeiro uso, carregue o produto em 100%. Assegure-se de que o produto, o carregador de bateria e a porta de recarga estão secos.

Instruções:

Abra o descanso.

Desligue a trotinete.

Modelo	Imagem de referência	Instruções
Active Bike		<ul style="list-style-type: none">- Remova a tampa em borracha da tomada de carregamento- Ligar o carregador de baterias à porta de carregamento e em seguida à tomada elétrica.- Quando o produto estiver completamente carregado, a luz do carregador de bateria passa de vermelho (em recarga) para verde (recarga completa).- Após o carregamento, volte a fechar a cobertura em borracha da tomada de carregamento- Retirar o carregador de bateria da tomada elétrica
Active Sport		<ul style="list-style-type: none">- Remova a tampa em borracha da tomada de carregamento- Ligar o carregador de baterias à porta de carregamento e em seguida à tomada elétrica.- Quando o produto estiver completamente carregado, a luz do carregador de bateria passa de vermelho (em recarga) para verde (recarga completa).- Após o carregamento, volte a fechar a cobertura em borracha da tomada de carregamento- Retirar o carregador de bateria da tomada elétrica

Argento by
Pininfarina
KPF



- Remova a tampa em borracha da tomada de carregamento
- Ligar o carregador de baterias à porta de carregamento e em seguida à tomada elétrica.
- Quando o produto estiver completamente carregado, a luz do carregador de bateria passa de vermelho (em recarga) para verde (recarga completa).
- Após o carregamento, volte a fechar a cobertura em borracha da tomada de carregamento
- Retirar o carregador de bateria da tomada elétrica

Active EVO
EVO SR



- Remover a tampa em borracha da tomada de carregamento.
- Ligar o carregador de baterias à tomada de parede e depois à porta de carregamento.
- Quando o produto estiver completamente carregado, a luz do carregador de bateria passa de vermelho (em recarga) para verde (recarga completa).
- Após o carregamento, reinsira a tampa em borracha na tomada de carregamento.
- Remover o carregador de bateria da porta de carregamento e em seguida da tomada de parede.

1210
Comfort AS



- Remover a tampa em borracha da tomada de carregamento.
- Conectar o carregador de baterias à tomada de rede e depois à porta de carregamento da trotinete elétrica.
- Quando o produto estiver completamente carregado, a luz do carregador de bateria passa de vermelho (em recarga) para verde (recarga completa).
- Após o carregamento, reinsira a tampa em borracha na tomada de carregamento.
- Retirar o carregador da porta de carregamento da trotinete elétrica e sucessivamente da tomada de corrente.

Para recarregar este produto, utilize APENAS o carregador de bateria fornecido.

Modelo	Modelo do carregador de baterias	Tensão de saída	Tempo de recarga
Active Bike	XHK-800B-4220	42V – 2A	6 h
Active Sport	XVE126-6300180	63V – 1.8A	7 h
Argento by Pininfarina KPF	HLT-180-4202000	42V – 2A	5 h
Active EVO / EVO SR	FY0634201500	42V – 1.5A	4 h
1210 Comfort AS	XVE083-4200200	42V – 2A	6 h

O uso de outro tipo de carregador pode danificar o produto ou comportar outros potenciais riscos.

Nunca carregar o produto sem supervisão. Não ligar o produto durante o carregamento.

Após cada utilização, recarregar completamente a bateria para prolongar a vida útil. Não carregar o produto imediatamente após a utilização. Deixar que o produto arrefeça durante uma hora antes do carregamento.

O produto não deve ser carregado durante períodos prolongados. A sobrecarga reduz a duração da bateria e constituir riscos potenciais adicionais.

É aconselhável não permitir que o veículo descarregue completamente para evitar danificar a bateria.

O dano provocado por uma ausência de carga prolongada é irreversível e não é coberto pela garantia limitada. Uma vez danificada, a bateria não pode ser recarregada (é proibido desmontar a bateria por parte de profissionais não qualificados, pois isso pode provocar choques elétricos, curto-circuito ou até acidentes de segurança de proporções significativas). Se se ausentar por um período de tempo, por exemplo, para as férias, e deixar o dispositivo com terceiros, deixe-o no estado de carga parcial (20% - 50% de carga), e não completamente carregado.

Efetuar regularmente a inspeção visual do carregador de bateria e dos cabos do carregador de bateria. Se o cabo do carregador de baterias tiver danos evidentes, não o use para evitar danos e/ou riscos adicionais, queira contactar-nos para a sua substituição.

Advertências sobre a bateria

A bateria é composta por células com íões de lítio e elementos químicos perigosos para a saúde e o ambiente. Não utilize o produto caso emane odores, substâncias ou calor excessivo. Não eliminar o produto ou a bateria juntamente com os resíduos domésticos. O utilizador final é responsável pelo descarte dos equipamentos elétricos e eletrônicos e das baterias em conformidade com todas as normas em vigor.

Evitar utilizar baterias usadas, com defeito e/ou não originais, de outros modelos ou marcas.



Não deixar a bateria próxima do fogo ou de fontes de calor. Risco de incêndio e explosão.

Não abrir nem desmontar a bateria nem golpear, lançar, furar ou prender objetos na bateria.

Não tocar em eventuais substâncias que vazem da bateria, pois contêm substâncias perigosas.

Não deixar que crianças ou animais toquem na bateria.

Não sobrecarregar nem mandar a bateria em curto-circuito. Risco de incêndio e explosão.

Não submergir nem expor a bateria à água, sob a chuva ou a outras substâncias líquidas.

Não exponha a bateria à luz direta do sol, ao calor ou ao frio excessivos (por exemplo, não deixe o produto ou a bateria dentro do carro sob a luz direta do sol por um período de tempo prolongado) ou a ambientes contendo gases explosivos ou chamas.

Não transporte e não conserve a bateria junto de objetos metálicos, como grampos, colares, etc. O contacto entre objetos metálicos e contatos da bateria pode provocar curtos-circuitos que provocam lesões físicas ou a morte.

5. Informações dos comandos / Painel de comando

Active Bike



Bloco de conexão (A), para ligar/desligar a tela inserir a chave no bloco de conexão e rodar a chave para a direita..

Botão de função (B): premir curtamente 1 vez a tecla (B) para selecionar o nível de velocidade desejado.

Acelerador (C): rodar o manípulo para baixo para acelerar.

Freio anterior (D): empurrar a alavanca para travar

Freio posterior (E): empurrar a alavanca para travar

Faróis: premir 1 vez o botão (F) para os conectar/desconectar.

Campainha: prima o botão (G) 1 vez para acionar

Active Sport

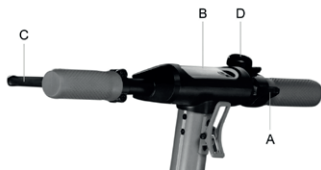

Acelerador (A): prima para baixo para acelerar.

Botão de ativação (B): prima para ligar/desligar o produto.

Alavanca do freio (C): aperte a alavanca para travar

Mudança do nível de velocidade: premir 2 vezes o botão (B) para selecionar o nível desejado.

Faróis: premir 1 vez o botão (B) para os conectar/desconectar.

Campainha: prima o botão (D) 1 vez para acionar

Argento by Pininfarina KPF



Acionamento indicadores de sentido (se presentes)

Acelerador (A): prima para baixo para acelerar.

Botão de conexão (B): Premir para conectar/desconectar o produto.

Alavanca do freio (C): aperte a alavanca para travar

Mudança do nível de velocidade: premir 1 vez o botão (B) para selecionar o nível desejado.

Premir rapidamente 3 vezes consecutivas para alternar entre Km/h e Mph.

Premir rapidamente 4 vezes consecutivas para alternar entre ODO e TRIP.

Faróis: premir 2 vezes o botão (B) para os conectar/desconectar.

Campainha: prima o botão (D) 1 vez para acionar

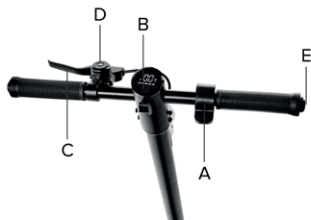

- A. Acelerador
- B. Botão polivalente
- C. Alavanca do freio
- D. Campainha
- E. Comandos dos indicadores de sentido (se presentes)

Descrição dos comandos:

- A. Acelerador: prima para baixo para acelerar.
- B. Botão polivalente
 - Conexão e desconexão: pressione longamente para conectar ou desconectar a trotinete elétrica.
 - Luzes: pressionar duas vezes para conectar ou desconectar as luzes.
 - Modo de velocidade: pressionar uma vez para selecionar o nível de velocidade desejado

Unidade de medida (km/h-mpH): pressionar três vezes consecutivas para selecionar a unidade de medida

- C. Alavanca do freio: aperte a alavanca para travar
- D. Campainha: pressionar uma ou mais vezes para a acionar.
- E. Comando dos indicadores de sentido: prima uma vez para ativar ou desativar o indicador de sentido.

**ATENÇÃO****Função Zero Start:**

O acelerador entra em funcionamento uma vez que a velocidade de avanço ultrapassar 3 km/h. O cruise control desativa-se com a primeira pressão do acelerador ou do freio.

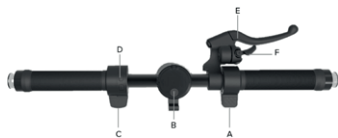
EVO SR

- A. Acelerador
- B. Botão polivalente
- C. Comando do freio
- D. Comando dos indicadores de sentido
- E. Alavanca do freio
- F. Campainha

Descrição dos comandos:

- A. Acelerador: prima para baixo para acelerar.
- B. Botão polivalente:
 - Conexão e desconexão: pressione longamente para conectar ou desconectar a trotinete elétrica.
 - Luzes: pressionar duas vezes para conectar ou desconectar as luzes.
 - Modo de velocidade: pressionar uma vez para selecionar o nível de velocidade desejado
 - Unidade de medida (km/h-mpH): pressionar três vezes consecutivas para selecionar a unidade de medida
- C. Comando do travão: carregue para baixo para travar
- D. Comando dos indicadores de sentido: prima uma vez para ativar ou desativar o indicador de sentido.
- E. Alavanca do travão: aperte a alavanca para travar.
- F. Campainha: pressionar uma ou mais vezes para a acionar

**ATENÇÃO****Função Zero Start:**

O acelerador entra em funcionamento uma vez que a velocidade de avanço ultrapassar 3 km/h. O cruise control desativa-se com a primeira pressão do acelerador ou do freio.



- A. Botão multifunções
- B. Acelerador
- C. Comando dos indicadores de direção
- D. Campainha
- E. Alavanca de freio

Descrição dos comandos:

A. Botão multifunções:

- conexão e desconexão: manter pressionado longamente o botão para ativar ou desativar a trotinete elétrica.
- luzes: efetuar uma pressão curta no botão para conectar ou desconectar as luzes.
- modo de velocidade: pressionar duas vezes consecutivas o botão para selecionar o nível de velocidade desejado.
- unidade de medida (km/h-mph): pressionar o botão três vezes em rápida sucessão para selecionar a unidade de medida desejada.

B. Acelerador:

- pressionar para baixo para acelerar.

C. Comando dos indicadores de direção:

- pressionar uma vez para ativar ou desativar o indicador de sentido.

D. Campainha:

- pressionar uma ou mais vezes para a acionar.

E. Alavanca de freio:





- empurrar a alavanca para travar.



ATENÇÃO

Função Zero Start:

O acelerador entra em funcionamento uma vez que a velocidade de avanço ultrapassar 3 km/h. O cruise control desativa-se com a primeira pressão do acelerador ou do freio.

Modelo	Imagem de referência	Símbolos
<p>Active Bike</p>	 <div data-bbox="170 327 372 378" style="border: 1px solid black; padding: 5px; margin: 10px 0;">  ATENÇÃO </div> <p data-bbox="170 385 533 487"> Função Zero Start: O acelerador entra em funcionamento uma vez que a velocidade de avanço ultrapassar 3 km/h. O cruise control desativa-se com a primeira pressão do acelerador ou do freio. </p>	<ol style="list-style-type: none"> 1. Nível da bateria: o nível da bateria é indicado por 4 barras. 2. Velocímetro: apresenta a velocidade atual da trotinete 3. ODO: Distância total percorrida. 4. TRIP: Distância de uma sessão. 5. Manter pressionado 4 segundos o botão (5) para alternar entre TRIP e ODO 6. Nível 1 - Modo pedestre - A tela mostrará 1. Nível 2 - A tela mostrará 2. Nível 3 - A tela mostrará 3. <p>Cruise Control: Manutenção da velocidade. Ativa-se depois de ter mantido a mesma velocidade durante alguns segundos. A tela emitirá um breve som.</p>
<p>Active Sport</p>	 <div data-bbox="259 778 461 829" style="border: 1px solid black; padding: 5px; margin: 10px 0;">  ATENÇÃO </div> <p data-bbox="170 837 533 939"> Função Zero Start: O acelerador entra em funcionamento uma vez que a velocidade de avanço ultrapassar 3 km/h. O cruise control desativa-se com a primeira pressão do acelerador ou do freio </p>	<ol style="list-style-type: none"> 1. Nível da bateria: o nível da bateria é indicado por 5 barras. 2. Velocímetro: apresenta a velocidade atual da trotinete. 3. Indicadores de direção: o indicador ativa-se quando se vira à esquerda ou direita 4. Indicador service: indica que é necessário manutenção por parte do serviço de assistência 5. Nível 1 - O ecrã mostrará ECO. 6. Nível 2 - O ecrã mostrará D. 7. Nível 3 - O ecrã mostrará S+. 8. Indicador de acendimento dos faróis. 9. Modo pedestre – Ajuda para empurrar o veículo. Ativa-se empurrando a alavanca do freio e pressionando em simultâneo duas vezes o botão de conexão

**Argento by
Pininfarina
KPF**



ATENÇÃO

Função Zero Start:

O acelerador entra em funcionamento uma vez que a velocidade de avanço ultrapassar 3 km/h. O cruise control desativa-se com a primeira pressão do acelerador ou do freio

1. Velocímetro: apresenta a velocidade atual da trotinete.
2. Nível da bateria: o nível da bateria é indicado por 5 barras.
3. ODO: Distância total percorrida.
4. TRIP: Distância de uma sessão.
5. Indicador de acendimento dos faróis.
6. Nível 3 - O ecrã mostrará S.
7. Nível 2 - O ecrã mostrará D.
8. Nível 1 - O ecrã mostrará ECO.
9. Cruise Control: Manutenção da velocidade. Ativa-se depois de ter mantido a mesma velocidade durante alguns segundos. A tela emitirá um breve som.

**Active EVO
EVO SR**

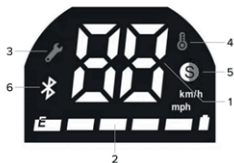

ATENÇÃO

Função Zero Start:

O acelerador entra em funcionamento uma vez que a velocidade de avanço ultrapassar 3 km/h. O cruise control desativa-se com a primeira pressão do acelerador ou do freio

1. Velocímetro: apresenta a velocidade instantânea da trotinete.
2. Nível da bateria: o nível da bateria é indicado por 5 barras
3. Indicador service: indica que é necessário manutenção por parte do serviço de assistência
4. Temperatura: indica o superaquecimento do motor
5. Modul de velocidade:
Nível 1 - ----
Nível 2 - cor branca.
Nível 3 - cor vermelha.
6. Indicador Bluetooth: conexão smartphone disponível.
- Cruise control: Manutenção da velocidade. Ativa-se depois de ter mantido a mesma velocidade durante alguns segundos. A tela emitirá um breve som.

1210

Comfort AS



ATENÇÃO

Função Zero Start:

O acelerador entra em funcionamento uma vez que a velocidade de avanço ultrapassar 3 km/h. O cruise control desativa-se com a primeira pressão do acelerador ou do freio

1. Nível da bateria: o nível da bateria é indicado por 4 barras
2. Velocímetro: apresenta a velocidade instantânea da trotinete.
3. Indicador Bluetooth: conexão smartphone disponível.
4. Modol de velocidade:
 - nível 1: peões, ajuda a empurrar o veículo com farol posterior intermitente.
 - nível 2: a tela mostrará ECO
 - nível 3: a tela mostrará D
 - nível 4: a tela mostrará S
5. Cruise Control: manutenção da velocidade. Ativa-se depois de ter mantido a mesma velocidade durante alguns segundos. A tela emitirá um breve som.
6. Aviso: se acesa verifique uma possível solução consultando a tabela dos códigos de erro.
7. Luzes: indicador das luzes.
8. Indicadores de direção: indicador aceso = seta ativa

Indicadores de sentido (se presentes)

Modelos *

Argento by
Pininfarina
KPF



Acionamento: condução.



Nos modelos onde estão presentes, os indicadores de sentido estão posicionados na extremidade do guidão (lado direito e esquerdo).

Os indicadores de direção servem como um aviso oportuno de qualquer mudança de direção durante a condução.



ATENÇÃO

Antes de cada utilização do produto, verifique o funcionamento correto dos indicadores de sentido.

Active EVO

EVO SR

1210

Comfort AS



Acionamento:



Nos modelos onde estão presentes, os indicadores de sentido estão posicionados na extremidade do guidão (lado direito e esquerdo).

Os indicadores de sentido servem para assinalar atempadamente qualquer mudança de sentido durante a condução.



ATENÇÃO

Antes de cada utilização do produto, verifique o funcionamento correto dos indicadores de sentido.

6. Guia rápido

- No primeiro uso, carregue o produto em 100%.
- Verifique a pressão dos pneus (ver lateral do pneu para conhecer o valor aconselhado). Caso o produto não atinja pelo menos 60% dos Km declarados ou não alcance a velocidade máxima nos primeiros 3 meses de utilização, é provável que as rodas tenham se esvaziado novamente, portanto, a pressão deve ser restaurada conforme indicado.
- Faça a verificação e a regulação dos freios.
- Inserir a chave no bloco para ativar a tela (Active Bike).
- Para todos os modelos exceto "Active Bike", acender a tela.
- Posicione o produto em uma superfície plana.
- Segure o guidão firmemente com ambas as mãos. Suba à plataforma com um pé, utilize o outro para dar um leve impulso e acelere.



ATENÇÃO

Função Zero Start: o acelerador entra em funcionamento assim que a velocidade de avanço supera os 3 km/h.

Por motivos de segurança, o produto é inicialmente configurado para evitar o arranque em relação à posição estacionária.

- Ao guiar o produto, incline o corpo na direção de condução durante as curvas e gire o guidão lentamente.
- Para parar o produto, solte o acelerador e prima a alavanca do travão.
- Para descer, primeiramente pare o produto por completo. Descer do produto em movimento pode causar ferimentos.
- Antes de cada uso, verificar os freios e seu desgaste, a pressão dos pneus (ver a lateral dos pneus para conhecer o valor aconselhado), o desgaste das rodas, o acelerador e o estado de carga da bateria.

Regulações:

Alavancas dos freios e guidão (Active Bike)

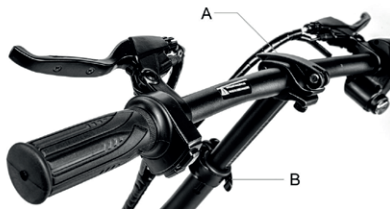

É possível regular a inclinação do guidão desapertando a alavanca no guidão (A), rodando o guidão para cima/baixo.

É possível regular a altura do guidão desapertando a alavanca na coluna (B), deslocando o guidão para cima/baixo.

Uma vez regulada a posição voltar a fechar a alavanca do guidão/coluna.

Regulação das pinças do travão

Active Bike

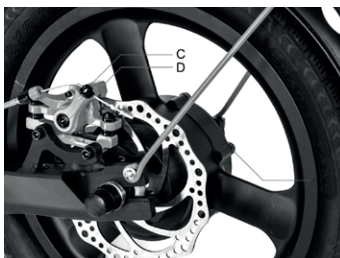
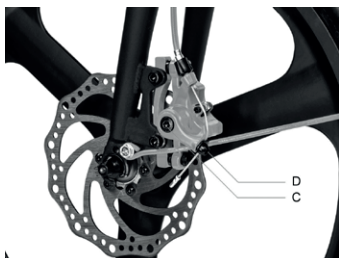

Caso o travão esteja demasiado tensionado ou demasiado frouxo, utilize a chave allen para soltar o parafuso (A); em seguida, regule o cabo do travão (encurte o cabo do travão para cima se estiver demasiado apertado, ou puxe o cabo do travão para baixo se estiver demasiado solto), e então aperte o parafuso (A) novamente. Se ficar demasiado frouxo ou demasiado esticado mesmo depois de ter seguido o primeiro passo, é possível que seja necessário regular a pastilha do travão (fixa), pode-se regular utilizando a chave allen para afastar/aproximar a pastilha (D).

Active Sport

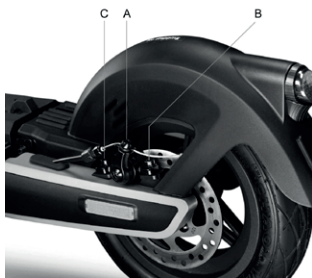

Caso o travão esteja demasiado tensionado ou demasiado frouxo, utilize a chave allen para soltar o parafuso (A); em seguida, regule o cabo do travão (encurte o cabo do travão para cima se estiver demasiado apertado, ou puxe o cabo do travão para baixo se estiver demasiado solto), e então aperte o parafuso (A) novamente.

Verifique o alinhamento correto entre a pinça do travão e o disco. Se necessário, utilize os parafusos (B) e (C) para regular a posição / alinhamento no disco.

Argento by Pininfarina KPF



No caso em que o freio esteja demasiado esticado ou demasiado solto, girar desapertando ou apertando o parafuso (A).



Se a alavanca do freio estiver demasiado mole ou demasiado dura também após se ter seguido o primeiro passo, poderá ser necessário repetir a operação até que se atinja uma configuração ótima.



No caso em que o freio esteja demasiado esticado ou demasiado solto, girar desapertando ou apertando o parafuso (A).

Se a alavanca do freio estiver demasiado mole ou demasiado dura também após se ter seguido o primeiro passo, poderá ser necessário repetir a operação até que se atinja uma configuração ótima..

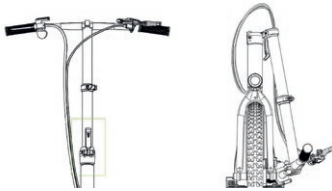
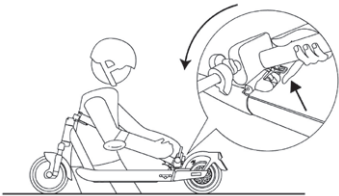
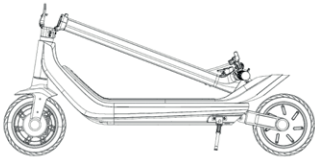
7. Dobrar e transportar

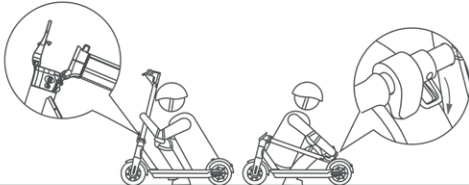
Active Bike	Active Sport
	
<p>Certifique-se de que a trotinete elétrica está desligada. Segurar na coluna do guidão com a mão, puxar a alavanca, redobrar a coluna do guidão para a roda anterior.</p>	<p>Certifique-se de que a trotinete elétrica está desligada. Segurar na coluna do guidão com a mão, puxar a alavanca, redobrar a coluna do guidão para a plataforma e engatar.</p>
Argento by Pininfarina KPF	Active EVO / EVO SR
	
<p>Certifique-se de que a trotinete elétrica está desligada. Segurar na coluna do guidão com a mão, puxar a alavanca, redobrar a coluna do guidão para a plataforma e engatar.</p>	<p>Certifique-se de que a trotinete elétrica está desligada. Segurar na coluna do guidão com a mão, desengatar a alavanca do mecanismo de fechamento, redobrar a coluna do guidão para a plataforma e engatar.</p>
1210 Comfort AS	
	
<p>Certifique-se de que a trotinete elétrica está desligada. Segurar na coluna do guidão com a mão, desengatar a alavanca do mecanismo de fechamento, redobrar a coluna do guidão para a plataforma e engatar.</p>	

Após a redobragem, elevar segurando na estrutura com uma ou ambas as mãos. Este produto só se dobra para ser colocado de volta dentro de um meio de transporte.



ATENÇÃO

Certificar-se de que se segura firmemente o produto durante o transporte. Se não tiver certeza de que pode sustentar o peso do produto, não continue a transportar o produto erguido. O produto, se deixado cair involuntariamente, pode causar lesões inclusive graves e danificar-se.

8. Autonomia e desempenho

A máxima autonomia e os desempenhos do veículo dependem de diversas variáveis:

Terreno: a condução em pavimentações lisas implica uma autonomia e um desempenho maiores com relação à condução em estradas acidentadas e acclives.

Peso do utilizador: quanto maior o peso, menores serão a autonomia e o desempenho do veículo.

Temperatura: a condução da trotinete elétrica em ambientes muito frios ou muito quentes influencia a autonomia e o desempenho.

Velocidade e estilo de condução: uma condução fluida e constante aumenta a autonomia. Acelerações, desacelerações e manobras contínuas reduzem muito a autonomia. Velocidades mais baixas prolongam a autonomia.

Manutenção: a recarga pontual, a manutenção correta e as inspeções regulares da pressão dos pneus aumentam a autonomia e garantem um desempenho constante ao longo do tempo.

O nível de carga da bateria influi no desempenho; quanto mais baixa a carga, menor será o desempenho em velocidade, sobretudo em acclives

9. Conservação, manutenção e limpeza



ATENÇÃO

Se estiverem presentes manchas no corpo do produto, limpe-as com um pano úmido. Se as manchas persistirem, aplique sobre elas sabão neutro, escovando-as com uma escovinha, e depois limpe com um pano úmido. Se estiverem presentes riscos nos componentes de plástico, utilize um cartão com lixa ou outro material abrasivo para os remover. Não limpe o produto com álcool, gasolina, querosene ou outros solventes químicos corrosivos e voláteis, para evitar danificá-la gravemente. Não lave o produto com jatos de água a alta pressão. Durante a limpeza, assegure-se de que o produto está desligado, que o cabo de recarga está desconectado e que a tampa em borracha está fechada, pois uma infiltração de água pode provocar choques elétricos ou outros problemas graves. As infiltrações de água na bateria podem comportar danos aos circuitos internos, o risco de incêndios ou de explosão. Se houver dúvidas sobre se há infiltrações de água na bateria, suspenda imediatamente o uso da bateria e envie-a para o serviço de assistência técnica ou ao revendedor para uma verificação.

Quando o produto não for utilizado, conservá-lo fechado num local seco e fresco. Não o conserve no exterior ou dentro do automóvel durante um período de tempo prolongado. A luz do sol em excesso, o sobreaquecimento e o frio em excesso aceleram o desgaste dos pneus e comprometem a vida útil tanto do produto quanto da bateria. Não o expor à chuva ou à água, nem mergulhá-lo e lavá-lo com água.

Controle regularmente o aperto dos vários elementos aparafusados, em particular, os eixos das rodas, o sistema de dobra e transporte, o sistema de viragem, o sistema de travagem, o bom estado da estrutura, das forquilhas e das suspensões. As porcas e todas as outras fixações autorroscqueantes podem perder sua eficiência, portanto, é necessário verificar esses componentes periodicamente e apertá-los.

Tal como todos os componentes mecânicos, também este produto está sujeito ao desgaste e a tensões fortes. Materiais e componentes diferentes podem reagir ao desgaste ou à fadiga por tensão de formas diferentes. Se a vida útil de um componente for superada, ele pode se quebrar repentinamente, causando lesões ao condutor. Qualquer forma de rachadura, arranhão ou mudança de cor em zonas muito exigidas indica que a vida útil do componente chegou ao fim e ele deve ser substituído.

Verificar o estado de desgaste dos pneus: não deve detetar cortes, rachaduras, corpos estranhos, protuberâncias anômalas, ausência de peças e outros danos. Para a pressão dos pneus, consulte o valor presente na secção 10 do presente manual de instruções.

Não tente desmontar ou reparar o produto por conta própria. A substituição de todos os componentes da trotinete deve ser realizada pelo serviço de assistência técnica; para saber mais, contate seu revendedor ou visite o website

www.platum.com/en/argento-e-mobility/

10. Configuração APP

De seguida os produtos dotados de Bluetooth e que podem ser associado à app Platum e-Mobility: Active EVO, EVO SR e 1210 Comfort AS.



Abra a aplicação e siga as instruções do seu serviço de aplicações de referência.



A app poderá solicitar diversas autorizações necessárias para a utilização e a funcionalidade da própria app.

A versão da app poderá ter sido atualizada no seu serviço app. Aconselha-se a controlar constantemente as atualizações da app para usufruir de novas funcionalidades e de instalar sempre a última versão da app no próprio dispositivo.

Não utilizar o próprio dispositivo durante a condução.

11. Ficha técnica

Informações genéricas

	Active Bike	Active Sport	Argento by Pininfarina KPF
Armação	liga de alumínio	liga de alumínio	liga de alumínio
Suspensões	-	anterior e posterior	posterior
Velocidade	L1: ≤ 6km/h L2: ≤ 20km/h L3: ≤ 25km/h (Velocidade max) *	L1: < 6km/h L2: ≤ 15km/h L3: ≤ 20km/h L4: ≤ 25km/h (Velocidade max)*	L1: ≤ 6km/h L2: ≤ 20km/h L3: ≤ 25km/h (Velocidade max) *
Declive máximo **	21%	30%	22%
Freios	Freio de disco anterior e posterior	Travão dianteiro eletrónico e traseiro de disco	Travão dianteiro de tambor e traseiro eletrónico
Pneus	Medida: 20" anterior e 16" posterior com câmara de ar Pressão: 40 psi / 2.8 bar	Medida: 10" tubeless anterior e posterior Pressão: 44 psi / 3 bar	Medida: 10" com câmara de ar Pressão: 30 psi / 2 bar
Carga máxima	120kg	120kg	100kg
Condutor	Verifique a norma em vigor no caso seu país		
Temperatura de funcionamento	-5°C / 45°C	-5°C / 45°C	-5°C / 45°C
Nível de proteção	IPX4	IP55	IPX4
Tempos de carga	aprox. 6 horas	aprox. 7 horas	aprox. 5 horas
Autonomia**	até 35km	até 80km	até 40km
Sistema elétrico			
Potência nominal motor	0.35kW; 350W Brushless	0.5kW; 500W Brushless	0.35kW; 350W Brushless
Potência máxima motor	0.42kW; 420W	1kW; 1000W	0.6kW; 600W
Tela	LED	LED integrado	LED integrado
Bateria	36V 10.4Ah 374Wh	54V 12.5Ah 675Wh	36V 10Ah 360Wh
Proteção de baixa tensão	31V±0.5V	37,5V±0.5V	31V±0.5V
KERS	Sim	Sim	Sim
Luzes	LED anterior e posterior	LED anterior, posterior e laterais	LED anterior e posterior
Funcionalidades	-	Indicadores de direção ativados pelo sensor	-
Medidas			
Peso líquido	18.7 kg	24 kg	19,5 kg
Peso bruto	23 kg	30 kg	22 kg

* Respeite sempre o código da estrada e os regulamentos em vigor no país de circulação.

** Sujeito a variações com base no peso do condutor, nas condições da estrada e na temperatura.

Informações genéricas

	Active EVO	EVO SR
Armação	aço	aço
Suspensões	-	-
Velocidade	AR-MO-210005 L1: <= 6km/h L2: <= 20km/h L3: <= 25km/h (Velocidade max) *	AR-MO-220001 L1: <= 6km/h L2: <= 15km/h L3: <= 20km/h (Velocidade max) *
Declive máximo **	15%	15%
Freios	Travão dianteiro de tambor e traseiro eletrónico	Travão dianteiro de tambor e traseiro eletrónico
Pneus	Medida: 10" com câmara de ar Pressão: 36PSI / 2.5 BAR	Medida: 10" com câmara de ar Pressão: 36PSI / 2.5 BAR
Carga máxima	100kg	100kg
Condutor	Verifique a norma em vigor no caso seu país	
Temperatura de funcionamento	-5°C / 45°C	-5°C / 45°C
Nível de proteção	IP54	IPX5
Tempos de carga	aprox. 4 horas	aprox. 4 horas
Autonomia**	Até 25km	Até 25km
Sistema elétrico		
Potência nominal motor	0.35kW; 350W Brushless	0.35kW; 350W Brushless
Potência máxima motor	0.5kW; 500W	0.5kW; 500W
Tela	LED integrado	LED integrado
Bateria	36V 7.5Ah 270Wh	36V 7.5Ah 270Wh
Proteção de baixa tensão	31V±0.5V	31V±0.5V
Limite de corrente	17A ± 1A	17A ± 1A
KERS	Sim	Sim
Luzes	LED anterior e posterior	LED anterior e posterior
Funcionalidades	Bluetooth	Bluetooth
Medidas		
Peso líquido	15.4Kg	15.4Kg
Peso bruto	18.5Kg	18.5Kg

* Respeite sempre o código da estrada e os regulamentos em vigor no país de circulação.

** Sujeito a variações com base no peso do condutor, nas condições da estrada e na temperatura.

Informações genéricas
1210 Comfort AS

Armação	Liga de alumínio
Suspensões	-
Velocidade	L1: <= 6km/h L2: <= 15km/h L3: <= 20km/h L4: <=25km/h (Velocidade max) *
Declive máximo **	15%
Freios	Travão de tambor dianteiro, tambor traseiro e travão elétrico
Pneus	Medida: anterior de 12" com câmara de ar – pressão 40PSI / 2.7 BAR posterior de 10" com câmara de ar – pressão 30PSI / 2 BAR
Carga máxima	120kg
Condutor	Verifique a norma em vigor no caso seu país
Temperatura de funcionamento	-0°C / 45°C
Nível de proteção	IPX5
Tempos de carga	Aprox. 6 horas
Autonomia**	Até 30km

Sistema elétrico

Potência nominal motor	0.35kW; 350W Brushless, 17Nm
Potência máxima motor	0.5kW; 500W
Tela	LED a cores integrado com suporte smartphone
Bateria	36V 12.5Ah 450Wh
Proteção de baixa tensão	31V ± 0.5V
Limite de corrente	18A ± 1A
KERS	Sim
Luzes	LED anterior e posterior
Funcionalidades	Bluetooth

Medidas

Peso líquido	18.2Kg
Peso bruto	23.7Kg

* Respeite sempre o código da estrada e os regulamentos em vigor no país de circulação.

** Sujeito a variações com base no peso do condutor, nas condições da estrada e na temperatura.

12. Resolução de problemas

Erro	Causa	Solução
O motor não funciona	Problema elétrico, presença de um código de erro	Solicite assistência técnica
A roda motriz não gira	Problema nos freios O motor está bloqueado	Regule os freios; se o problema persistir, solicite assistência técnica Verifique o aperto correto da roda, verifique se a roda gira sem ligar o veículo. Se o problema persistir, solicite assistência técnica
O motor desliga-se enquanto está em funcionamento	Sobreaquecimento do motor Presença de um código de erro	Parar o veículo e aguardar que arrefeça Solicite assistência técnica
Após ser carregado, o produto não liga ou desliga após poucos km.	A bateria está danificada	Solicite assistência técnica
A bateria não carrega ou o produto não liga	Problemas de ligação A bateria não está conetada (modelos com bateria removível) A bateria está descarregada Bateria danificada Problemas com o carregador de bateria	Solicite assistência técnica Verifique se o conector de alimentação está conetado. Carregue a bateria a 100% Solicite assistência técnica Substitua o carregador de bateria

Tabela códigos erros

Modelo	Códigos Erro	Indicações	Solução
Active Bike	E01	Mau funcionamento motor	Solicite assistência técnica
	E02	Mau funcionamento display	Solicite assistência técnica
	E03	Mau funcionamento freios	Solicite assistência técnica
	E04	Avaria genérica do controlador	Solicite assistência técnica
	E05	Bloqueio motor	Desconectar o veículo, controlar e remover eventuais obstáculos presentes, se não resolver o problema, solicitar assistência técnica
	E09	Erro de sinal do controlador	Solicite assistência técnica
Active Sport	01	Mau funcionamento da centralina	Solicite assistência técnica
	02	Mau funcionamento do sensor HALL	Solicite assistência técnica
	04	A bateria está danificada	Solicite assistência técnica
	05	Sobretensão da bateria	Aguardar, recuperação automática

Active Sport	06	Mau funcionamento do sensor travão	Verifique a posição da alavanca freio
	07	Mau funcionamento do acelerador	Verificar a posição do acelerador
	09	Anomalia comunicação tela	Solicite assistência técnica
	10	Anomalia comunicação centralina	Solicite assistência técnica
	11	Superaquecimento dos MOS	Aguardar, recuperação automática
	12	Superaquecimento do motor elétrico	Aguardar, recuperação automática
	15	Anomalia do sensor de alinhamento	Solicite assistência técnica
	16	Aviso de queda do veículo	Aguardar, recuperação automática
Argento by Pininfarina KPF	E01	Mau funcionamento motor	Solicite assistência técnica
	E02	Mau funcionamento do MOS da unidade de controlo	Solicite assistência técnica
	E03	Mau funcionamento do sensor da alavanca do travão	Solicite assistência técnica
	E04	Mau funcionamento do acelerador	Solicite assistência técnica
	E05	Proteção de baixa tensão	Recarregue a bateria; se isso não resolver o problema, solicite assistência técnica
	E06	Erro de sinal do controlador	Solicite assistência técnica
	E07	Proteção contra supertensão	Desligue o veículo, aguarde alguns minutos e, então, ligue o veículo novamente, se não for feito reset solicite assistência técnica
	E08	Avaria do OP do controlador	Solicite assistência técnica
Active EVO EVO SR	E01	Anomalia conectividade motor	Solicite assistência técnica
	E02	Mau funcionamento do MOS da unidade de controlo	Solicite assistência técnica
	E03	Mau funcionamento do sensor da alavanca dos freios	Solicite assistência técnica
	E04	Mau funcionamento da alavanca de aceleração	Solicite assistência técnica
	E05	Proteção de baixa tensão	Recarregue a bateria; se isso não resolver o problema solicite assistência técnica
	E06	Erro de sinal do controlador	Solicite assistência técnica
	E07	Proteção contra supertensão	Desligue o veículo, aguarde alguns minutos e, então, ligue o veículo novamente, se não for feito reset solicite assistência técnica
	E09	Anomalia no bloco do motor	Desconectar o veículo, controlar e remover eventuais obstáculos presentes, se não resolver o problema, solicitar assistência técnica

1210 Comfort AS	E01	Mau funcionamento motor	Solicite assistência técnica
	E02	Mau funcionamento do MOS da unidade de controlo	Solicite assistência técnica
	E03	Mau funcionamento do sensor da alavanca do travão	Solicite assistência técnica
	E04	Mau funcionamento da aceleração	Solicite assistência técnica
	E05	Proteção de baixa tensão	Recarregue a bateria; se isso não resolver o problema solicite assistência técnica
	E06	Erro de sinal do controlador	Solicite assistência técnica
	E07	Proteção contra supertensão	Desligue o veículo, aguarde alguns minutos e, então, ligue o veículo novamente, se não for feito reset solicite assistência técnica
	E08	Avaria do OP do controlador	Solicite assistência técnica

13. Responsabilidade e termos gerais de garantia

O condutor assume todos os riscos relativos à não utilização de capacete de outros dispositivos de proteção. O condutor tem a obrigação de respeitar as normas locais em vigor relativas:

1. à idade mínima permitida para o condutor,
2. às limitações de tipo de condutores que podem usar o produto
3. a todos os outros aspetos normativos

O condutor tem ainda a obrigação de manter a trotinete elétrica limpa e em perfeito estado de eficiência e manutenção, de efetuar diligentemente as verificações de segurança de sua competência conforme descritos nas secções anteriores, de não manipular o produto de forma alguma e de conservar toda a documentação relativa à manutenção.

A empresa não responde por danos causados e não é de forma alguma responsável por danos provocados em bens ou pessoas nos casos em que:

- o produto seja utilizado de forma indevida ou não conforme ao indicado no manual de instruções;
- o produto, após a aquisição, seja alterado ou manipulado, em todos ou em alguns dos seus componentes."

Em caso de mau funcionamento do produto por causas não imputáveis a comportamentos incorretos do condutor e caso se pretenda consultar os termos gerais de garantia, queira contactar o próprio revendedor ou visitar o site www.platum.com/en/argento-e-mobility/

Estão sempre excluídos do campo de aplicação da Garantia Legal dos Produtos eventuais avarias ou maus funcionamentos causados por factos acidentais e/ou imputáveis à responsabilidade do adquirente ou por um uso do Produto não conforme com o seu destino de utilização e/ou com o previsto na documentação técnica anexada ao Produto, ou devido à não regulação das peças mecânicas, desgaste natural dos materiais consumíveis ou causados por erros de montagem, ausência de manutenção e/ou da utilização do mesmo não conforme com as instruções.

Devem, por exemplo, sem considerados excluídos da Garantia Legal relativa aos Produtos:

- os danos causados por impactos, quedas acidentais ou colisões, furos;
- os danos causados pela utilização, exposição ou arrumação num ambiente inadequado (por ex.: presença de chuva e/ou lamas, exposição à humidade ou fonte de calor excessiva, contacto com a areia ou com outras substâncias)
- os danos causados pela falta de regulação para colocação na estrada e/ou manutenção de peças mecânicas, freios de disco mecânico, guidão, pneus, etc.; a instalação errada e/ou a montagem errada de peças e/ou componentes
- o desgaste natural dos materiais consumíveis: freios de disco mecânico (por ex.: pastilhas, pinças, disco, cabos), pneus, plataformas, juntas, rolamentos, luzes LED e lâmpadas, descanso, punhos, guarda-lamas, peças em borracha (plataforma), cablagens dos conectores dos cabos, máscaras e adesivos, etc.;
- a manutenção indevida e/ou uso indevido da bateria do Produto;
- a manipulação e/ou o forçamento de peças do Produto;
- a manutenção ou a modificação incorreta ou inadequada do Produto;
- a utilização imprópria do Produto (por ex.: carga excessiva, uso em corridas e/ou para atividades comerciais de aluguer ou locação);
- manutenções, reparações e/ou intervenções técnicas no Produto efetuadas por terceiros não autorizados;
- danos nos Produtos decorrentes do transporte, se efetuado a cargo do adquirente;
- danos e/ou defeitos decorrentes do uso de peças de substituição não de origem.

Convidámo-lo a consultar a versão mais atualizada dos termos de garantia disponível no site: www.platum.com/en/assistance/



ATENÇÃO

Tratamento do dispositivo elétrico ou eletrônico no fim da vida útil (aplicável em todos os países da União Europeia e noutros sistemas europeus com esquema de recolha diferenciada)



Este símbolo no produto ou na embalagem indica que o produto não deve ser considerado um resíduo doméstico normal, mas, ao contrário, deve ser entregue a um ponto de recolha adequado para a reciclagem de equipamentos elétricos e eletrónicos (REEE).

Assegure-se que este produto seja eliminado corretamente, desta forma contribuirá para evitar potenciais consequências negativas para o ambiente e para a saúde decorrentes de uma eliminação inadequada. A reciclagem dos materiais ajuda a conservar os recursos naturais.

Para informações mais detalhadas sobre a reciclagem e descarte deste produto, pode entrar em contacto com o serviço local de recolha de resíduos ou o ponto de venda onde o adquiriu.

Em todo o caso é necessário efetuar a eliminação segundo a norma em vigor no País de compra.

Em particular, os consumidores têm a obrigação de não eliminar os REEE como resíduo urbano, mas devem participar na coleta diferenciada deste tipo de resíduos através de dois métodos de entrega.

- Nos Centros de Coleta municipais (também denominados EcoPontos, ilhas ecológicas), diretamente ou por meio dos serviços de coleta das empresas municipalizadas, onde estes estejam disponíveis;
- Nos pontos de venda de novos aparelhos elétricos e eletrónicos.

Aqui podem se entregar gratuitamente os REEE de pequeníssimas dimensões (com o lado mais comprido inferior a 25 cm), enquanto os de dimensões maiores podem ser entregues segundo o método 1 por 1, ou seja, entregando o produto velho no momento em que se compra um novo de funções equivalentes.

Além disso, a modalidade 1 por 1 é sempre garantida durante o ato de compra por parte do consumidor de um novo EEE, independentemente da dimensão do mesmo.

Em caso de eliminação abusiva de equipamentos elétricos e eletrónicos, poderão ser aplicadas as sanções previstas pelas normas em vigor em matéria de proteção ambiental (normas italianas, é necessário verificar as normas aplicáveis no país de utilização/eliminação do veículo).

Quando os REEE contiverem baterias ou acumuladores, estes devem ser removidos e submetidos a uma coleta diferenciada específica.



ATENÇÃO

Tratamento das baterias usadas (aplicável em todos os países da União Europeia e em outros sistemas europeus com esquema de recolha seletiva)

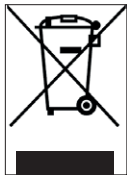

Este símbolo no produto ou na embalagem indica que a bateria não deve ser considerada um resíduo doméstico comum. Em alguns tipos de baterias, este símbolo pode ser utilizado em combinação com um símbolo químico.

Os símbolos químicos do Mercúrio (Hg) ou do Chumbo (Pb) são adicionados se a bateria contiver mais de 0,0005% de mercúrio ou de 0,004% de chumbo.

Certificar-se de que as pilhas/baterias sejam eliminadas corretamente contribui para prevenir as potenciais consequências negativas para o ambiente e a saúde humana que poderiam de outra forma ser causadas pela sua eliminação adequada. A reciclagem dos materiais ajuda a conservar os recursos naturais. Em caso de produtos que, por motivos de segurança, desempenho ou proteção de dados exijam uma ligação fixa a uma pilha/bateria interna, a mesma deverá ser substituída apenas por pessoal de assistência qualificado.

Entregar o produto no fim de vida útil nos pontos de recolha destinados à eliminação de equipamentos elétricos e eletrónicos: isto garante que também a pilha no seu interior seja tratada corretamente.

Para informações mais detalhadas sobre a eliminação da pilha/bateria gasta ou do produto, pode entrar em contacto com o serviço local de recolha de resíduos ou o ponto de venda onde o adquiriu.

Em todo o caso é necessário efetuar a eliminação segundo a norma em vigor no País de compra.



Declaration of Conformity

M.T. Distribution S.R.L

Address: Via Bargellino 10, 40012 Calderara di Reno (BO), Italy

This declaration of conformity is issued under the sole responsibility of the Manufacturer

Product Brand: ARGENTO

Product Model: Active bike

Description of product: Electric Scooter

Is in conformity with the requirements of the council Directives on the approximation of the laws of the Member States relating:

Directive 2009/48/EC on the safety of toys.

RED 2014/53/EU Radio Equipment Directive

2014/30/EU Electromagnetic Compatibility Directive 2014/35/EU Low Voltage Directive

Applicable harmonized standard(s):

EN 60335-1:2012+AC:2014+A11:2014+A13:2017+A1:2019+A2:2019

EN ISO 12100:2010

EN 17128:2019

IPX4 or IPX5 Certification

Rohs certification

Reach declaration

Factory name: Zhunhai Chang Jing Trade Co., Ltd

Factory address: 2-502 HGSS Building, lanpu Road, XiangZhou Area, Zhunhai City, China 19000

Date: 01/01/2021

Technical file available from EU headquarter

Declaration Place: Bologna, Italy

First name and surname: Alessandro Summa

Position: CEO

MT DISTRIBUTION S.R.L

Via Bargellino 10, 40012, Calderara di Reno (BO), Italy

Authorized person: Alessandro Summa

Position: CEO

NOTE: This declaration of conformity is only applicable to Electric Scooter sold in countries that follow the CE marking directives.

M.T. DISTRIBUTION SRL
Via Bargellino, 10/b/c
40012 CALDERARA DI RENO (BO)
Codi. Fisc. 07799900877
Partita IVA 04710000992





Declaration of Conformity

M.T. Distribution S.R.L.

Address: Via Bargellino 10, 40012 Calderara di Reno (BO), Italy

This declaration of conformity is issued under the sole responsibility of the Manufacturer

Product Brand: Argento

Product Model: Active Sport

Description of product: Electric Scooter

Is in conformity with the requirements of the council Directives on the approximation of the laws of the Member States relating:

2006/42/EC Machinery Directive

2014/35/EU Low Voltage Directive

2014/30/EU Electromagnetic Compatibility Directive

Applicable harmonized standard(s):

EN 60335-1:2012+AC:2014+A11:2014+A13:2017+A12019+A2:2019

EN ISO 12100:2010

EN 17128:2019

EN 300328 v.2.2.2

EN 301489-1 v2.2.3

EN 301489-17 v3.2.2

EN 62479:2010

EN 50581:2012

EN 61000-6-1:2017

EN 61000-6-3:2007+A1:2011

IPX4 Certification, Rohs Certification, Reach Declaration

Date: 23/11/2021

Technical file available from EU headquarter

Declaration Place: Bologna, Italy

First name and surname: Alessandro Summa

Position: CEO

MT DISTRIBUTION S.R.L.

Via Bargellino 10, 40012, Calderara di Reno (BO), Italy

Authorized person: Alessandro Summa

Position: CEO

M.T. DISTRIBUTION SRL
Via Bargellino, 10/b/c
40012 CALDERARA DI RENO (BO)
Cod. Fisc. 0117799400377
Partita IVA 04



NOTE: This declaration of conformity is only applicable to Electric Scooter sold in countries that follow the CE marking directives.



Declaration of Conformity

PLATUM by M.T. Distribution S.R.L

Address: Via Bargellino 10 c/d, 40012 Calderara di Reno (BO), Italy

This declaration of conformity is issued under the sole responsibility of the Manufacturer

Product Brand: Argento by Pininfarina

Product Model: KPF

Description of product: Electric Scooter

Is in conformity with the requirements of the council Directives on the approximation of the laws of the Member States relating:

2006/42/EC Machinery Directive

RED 2014/53/EU Radio Equipment Directive

2014/30/EU Electromagnetic Compatibility Directive 2014/35/EU Low Voltage Directive

Applicable harmonized standard(s):

EN 60335-1:2012+AC:2014+A11:2014+A13:2017

ETSI EN 301 489-1 V2.2.3:2019-11

ETSI EN 301 489-17 V3.2.4:2020-09

ETSI EN 300 328-1 V2.2.2:2019-07

EN IEC 61000-3-2:2019

EN 61000-6-3:2007+A1:2011

EN 61000-6-1:2019

EN IEC 61000-3-2:2019

EN 61000-3-3:2013+A1:2019

EN 62479:2010

Factory name: SICHUAN AEE AVIATION TECHNOLOGY CO., LTD.

Factory address: Room 812, enterprise service center, No.17, section 3, west section of Changjiang North Road, Linggang Economic Development Zone, Yibin City, SICHUAN, P.R.C

Date: 29/11/2022

Technical file available from EU headquarter

Declaration Place: Bologna, Italy

First name and surname: Alessandro Summa

Position: CEO

MT DISTRIBUTION S.R.L

Via Bargellino 10, 40012, Calderara di Reno (BO), Italy

Authorized person: Alessandro Summa

Position: CEO

M.T. DISTRIBUTION SRL

Via Bargellino, 10 b/c
40012 CALDERARA DI RENO (BO)
Cod. Fisc. 07777960377
Partita IVA 04777960377

NOTE:

This declaration of conformity is only applicable to Electric Scooter sold in countries that follow the CE marking directives.

PLATUM.COM

HEADQUARTERS: VIA BARGELLINO 10 C/D - 40012 CALDERARA DI RENO (BO)

SALES OFFICE: VIA PARACELSO 24, PALAZZO CASSIOPEA 2 - 20864 AGRATE BRIANZA (MB)

MARCHIO REGISTRATO DI M.T. DISTRIBUTION SRL P. IVA 04177060375 CF 01119840377 REA BO-236546



EC Declaration of Conformity

according to the EC Machinery Directive 2006/42/EC, Annex II 1.A.

PLATUM by M.T. Distribution S.R.L.

Address: Via Bargellino 10 c/d, 40012 Calderara di Reno (BO), Italy

This declaration of conformity is issued under the sole responsibility of the Manufacturer

Product Brand: ARGENTO E-MOBILITY

Product Model: Active EVO - EVO

Description of product: Electric Scooter

Serial identification number(s) : AGMN2XXXXXXXX

The object of the declaration described above fulfils all the relevant provisions of the following Directives:

2006/42/EC Machinery Directive

2014/53/EU Radio Equipment Directive on the harmonization of the laws of the Member States relating to the making available on the market of radio equipment

2011/65/EU RoHS on the restriction of the use of certain hazardous substances in electrical and electronic equipment

Applicable harmonized standard(s):

EN 300 328 V2.2.2

EN 301 489-1 V1.9.2

EN 62479:2010

EN 62368-1:2014+AC:2015

EN IEC 63000:2018

Other standard or technical specifications applied

ETSI EN 301 489-17 V3.2.4

EN 17128:2020

Manufacturer: Zhunhai Chang Jing Trade Co., Ltd

Address: Room 2-502 HGSS Building, lanpu Road, XiangZhou Area, Zhunhai City, China 519000

Date: 17/05/2022

Authorized Representative in the EU:

MT DISTRIBUTION S.R.L

Via Bargellino 10, 40012, Calderara di Reno (BO), Italy

Technical file available from EU headquarter

Declaration Place: Bologna, Italy

Alessandro Summa

Authorized person - First name and surname:

Position: CEO

M.T. DISTRIBUTION SRL
Via Bargellino, 10/c/d
40012 CALDERARA DI RENO (BO)
Cod. Fisc. 07729640483
Partita IVA 04177060375



NOTE:

This declaration of conformity is only applicable to Electric Scooter sold in countries that follow the CE marking directives.

PLATUM.COM

HEADQUARTERS: VIA BARGELLINO 10 C/D - 40012 CALDERARA DI RENO (BO)

SALES OFFICE: VIA PARACELSO 24, PALAZZO CASSIOPEA 2 - 20864 AGRATE BRIANZA (MB) MARCHIO

REGISTRATO DI M.T. DISTRIBUTION SRL P. IVA 04177060375 CF 0119840377 REA BO-236546



EC Declaration of Conformity

according to the EC Machinery Directive 2006/42/EC, Annex II 1.A.

This declaration of conformity is issued under the sole responsibility of the manufacturer

Manufacturer:	Zhejiang Mihunter technology Co., Ltd 3rd Floor, Factory No. 1, 9 Huangang West Road, Xicheng Street, Yongkang City, Jinhua City, Zhejiang Province
Authorized representative:	Platum By MT Distribution S.r.l Via Bargellino 10 C/D, 40012, Calderara di Reno (BO)
Person authorized to compile the technical file:	Platum By MT Distribution S.r.l Via Bargellino 10 C/D, 40012, Calderara di Reno (BO)

Object of the declaration:

Model code	Generic denomination	Commercial name	Trademark	Serial identification number (s) and/or batch number (s)
AR-MO-230002	Electric Scooter	EVO SR	ARGENTO	ARMN2308200001 to ARMNXXXXXX0000

The object of the declaration described above fulfils all the relevant provisions of the following Directives:

2006/42/EC Machinery Directive

2014/53/EU Radio Equipment Directive on the harmonization of the laws of the Member States relating to the making available on the market of radio equipment.

2011/65/EU RoHS on the restriction of the use of certain hazardous substances in electrical and electronic equipment

Harmonized standards or other technical specifications applied:

EN 300 328 V2.2.2	EN 63000:2018
EN 301 489-1 V1.9.2	EN 17128:2020
EN 62479:2010	ETSI EN 301 489-17 V3.2.4
EN 62368-1:2014 +AC:2015	

Place of issue
Calderara di Reno (BO), Italy

Date of issue
17/07/2023

Name, function, signature
Alessandro Summa, CEO

M.T. DISTRIBUTION SRL
Via Bargellino, 10 C/D
40012 CALDERARA DI RENO (BO)
Cod. Fisc. 04177060375 P. IVA 04177060375
Per info: 



EC Declaration of Conformity

according to the EC Machinery Directive 2006/42/EC, Annex II 1.A.

This declaration of conformity is issued under the sole responsibility of the manufacturer.

Manufacturer: Zhuhai Chang Jing Trade Co., Ltd
Room 2-502 HGSS Building, Ianpu Road,
XiangZhou Area, Zhunhai City, China 519000

Authorized representative: Platum By MT Distribution S.r.l
Via Bargellino 10 C/D, 40012, Calderara di reno (BO)

Person authorized to compile the technical file: Platum By MT Distribution S.r.l
Via Bargellino 10 C/D, 40012, Calderara di reno (BO)

Object of the declaration:

Model code	Generic denomination	Commercial name	Trademark	Serial identification number (s) and/or batch number (s)
AR-MO-220002	Electric Scooter	1210 COMFORT AS	ARGENTO	ARMN2XXXXXXXXXX (X=0 ... 9)

The object of the declaration described above fulfils all the relevant provisions of the following Directives:

2006/42/EC Machinery Directive

2014/53/EU Radio Equipment Directive on the harmonization of the laws of the Member States relating to the making available on the market of radio equipment.

2011/65/EU RoHS on the restriction of the use of certain hazardous substances in electrical and electronic equipment

Harmonized standards or other technical specifications applied:

EN 300 328 V2.2.2	EN 63000:2018
EN 301 489-1 V1.9.2	EN 17128:2020
EN 62479:2010	ETSI EN 301 489-17 V3.2.4
EN 62368-1:2014 +AC:2015	

Place of issue
Calderara di Reno (BO), Italy

Date of issue
01/06/2023

Name, function, signature
Alessandro Summa, CEO

M.T. DISTRIBUTION SRL
Via Spasolina, 12/bis
40012 CALDERARA DI RENO (BO)
2nd floor - 51° piano - 40012 BO
Prestia R&S





EC Declaration of Conformity

according to the EC Machinery Directive 2006/42/EC, Annex II 1.A

This declaration of conformity is issued under the sole responsibility of the manufacturer.

Manufacturer:

Sichuan Aee Aviation Technology Co. Ltd.
NO.1 Changdil Road, AEE Aerospace Intelligent Manufacturing
Industrial Base, Cuiqing District, Yibin, Sichuan, P.R.C.

Authorized representative:

M.T. Distribution S.r.l Società unipersonale soggetta a
direzione e coordinamento di Electron S.p.A.
Via Bargellino 10, 40012, Calderara di Reno (BO) Italy
P.I. 04177060375 | C.F. 01119840377

Person authorized to compile the technical file:

M.T. Distribution S.r.l Società unipersonale soggetta a
direzione e coordinamento di Electron S.p.A.
Via Bargellino 10, 40012, Calderara di Reno (BO) Italy
P.I. 04177060375 | C.F. 01119840377

Object of the declaration:

Item Number (SKU)	Denomination (Generic)	Description (Commercial name)	Trademark	Serial identification number (s) and/or batch number (s)
AR-MO-240001	Electric Scooter (PLEV)	ARGENTO AG23	ARGENTO	ARMOXXXXXXXXXXXXXX (X=any number from 0-9)

The object of the declaration described above fulfils all the relevant provisions of the following Directives:

2006/42/EC Machinery Directive

2014/53/EU Radio Equipment Directive on the harmonization of the laws of the Member States relating to the making available on the market of radio equipment.

2011/65/EU RoHS on the restriction of the use of certain hazardous substances in electrical and electronic equipment

Harmonized standards or other technical specifications applied:

EN 300 328 V2.2.2	EN IEC 63000:2018
EN 301 489-1 V1.9.2	EN 17128:2020
EN 62479:2010	ETSI EN 301 489-17 V3.2.4
EN 62368-1:2014 +AC:2015	

Place of issue
Calderara di Reno (BO), Italy

Date of issue
22/04/2024

Name, function, signature
Alessandro Summa, CEO



Translation of the original Declaration of Conformity



EC Declaration of Conformity

according to the EC Machinery Directive 2006/42/EC, Annex II 1.A

This declaration of conformity is issued under the sole responsibility of the manufacturer.

Manufacturer:

Sichuan AEE Aviation Technology Co. Ltd.
No.1 Changdi Road, AEE Aerospace Intelligent Manufacturing Industrial Base, Lingang Economic Development District, Yibin, Sichuan, P.R.C.

Authorized representative:

M.T. Distribution S.r.l Società unipersonale soggetta a direzione e coordinamento di Electron S.p.A.
Via Bargellino 10, 40012, Calderara di Reno (BO) Italy
P.I. 04177060375 | C.F. 01119840377

Person authorized to compile the technical file:

M.T. Distribution S.r.l Società unipersonale soggetta a direzione e coordinamento di Electron S.p.A.
Via Bargellino 10, 40012, Calderara di Reno (BO) Italy
P.I. 04177060375 | C.F. 01119840377

Object of the declaration:

Item Number (SKU)	Denomination (Generic)	Description (Commercial name)	Trademark	Serial identification number (s) and/or batch number (s)
AR-MO-240002	Electric Scooter (PLEV)	ARGENTO AG25	ARGENTO	ARM0XXXXXXXXXXXXX (X=any number from 0-9)

The object of the declaration described above fulfils all the relevant provisions of the following Directives:

2006/42/EC Machinery Directive

2014/53/EU Radio Equipment Directive on the harmonization of the laws of the Member States relating to the making available on the market of radio equipment.

2011/65/EU RoHS on the restriction of the use of certain hazardous substances in electrical and electronic equipment

Harmonized standards or other technical specifications applied:

EN 300 328 V2.2.2	EN IEC 63000:2018
EN 301 489-1 V1.9.2	EN 17128:2020
EN 62479:2010	ETSI EN 301 489-17 V3.2.4
EN 62368-1:2014 +AC:2015	

Place of issue
Calderara di Reno (BO), Italy

Date of issue
22/04/2024

Name, function, signature
Alessandro Summa, CEO



M.T. DISTRIBUTION S.R.L.
Via Bargellino 10, 40012 Calderara di Reno (BO) Italy
P.I. 04177060375 | C.F. 01119840377

Translation of the original Declaration of Conformity



EC Declaration of Conformity

according to the EC Machinery Directive 2006/42/EC, Annex II 1.A

This declaration of conformity is issued under the sole responsibility of the manufacturer.

Manufacturer:

Sichuan AEE Aviation Technology Co. Ltd.
No.1 Changdi Road, AEE Aerospace Intelligent Manufacturing
Industrial Base, Lingang Economic Development District, Yibin,
Sichuan, P.R.C.

Authorized representative:

M.T. Distribution S.r.l Società unipersonale soggetta a
direzione e coordinamento di Electron S.p.A.
Via Bargellino 10, 40012, Calderara di Reno (BO) Italy
P.I. 04177060375 | C.F. 01119840377

Person authorized to compile the technical file:

M.T. Distribution S.r.l Società unipersonale soggetta a
direzione e coordinamento di Electron S.p.A.
Via Bargellino 10, 40012, Calderara di Reno (BO) Italy
P.I. 04177060375 | C.F. 01119840377

Object of the declaration:

Item Number (SKU)	Denomination (Generic)	Description (Commercial name)	Trademark	Serial identification number (s) and/or batch number (s)
AR-MO-240003	Electric Scooter (PLEV)	ARGENTO AG30	ARGENTO	ARMOXXXXXXXXXXXX (X=any number from 0-9)

The object of the declaration described above fulfils all the relevant provisions of the following Directives:

2006/42/EC Machinery Directive

2014/53/EU Radio Equipment Directive on the harmonization of the laws of the Member States relating to the making available on the market of radio equipment.

2011/65/EU RoHS on the restriction of the use of certain hazardous substances in electrical and electronic equipment

Harmonized standards or other technical specifications applied:

EN 300 328 V2.2.2	EN IEC 63000:2018
EN 301 489-1 V1.9.2	EN 17128:2020
EN 62479:2010	ETSI EN 301 489-17 V3.2.4
EN 62368-1:2014 +AC:2015	

Place of issue
Calderara di Reno (BO), Italy

Date of issue
22/04/2024

Name, function, signature
Alessandro Summa, CEO



M.T. DISTRIBUTION SRL
Via Bargellino 10, 40012 Calderara di Reno (BO) Italy
P.I. 04177060375 | C.F. 01119840377

Translation of the original Declaration of Conformity

#ATTITUDE ON THE MOVE

 platum.com

 [Platum](https://www.facebook.com/Platum)

 [platum.emobility](https://www.instagram.com/platum.emobility)

 [platum.emobility](https://www.tiktok.com/platum.emobility)



Imported and distributed by Platum S.p.A.
via Bargellino 10, 40012, Calderara di Reno, (BO) Italy
P.I. 04177060375 | C.F. 01119840377 | REA BO-236546
Capitale Sociale 583.738 Iv.
www.platum.com