

SCRAMBLER DUCATI



e-scooters

user manual

English | Italiano | Español | Français
Deutsch | Nederlands | Polski | Čeština
Slovenčina | Ελληνικά | Slovenščina | Srpski
Български | العربية | Türkçe | Română | Português

English.....	02
Italiano.....	32
Español.....	62
Français.....	92
Deutsch.....	122
Nederlands.....	152
Polski.....	182
Čeština.....	212
Slovenčina.....	242
Ελληνικά.....	272
Slovenščina.....	302
Srpski.....	332
Български.....	362
عربي.....	392
Türkçe.....	422
Română.....	452
Português.....	482

This manual is valid for the following electric scooters:

City Cross-E X

City Cross-E UP Advanced Safety

Cross-E Sport

Contents

1. Safety instructions
2. Package contents and assembly
3. Product overview
4. Battery charging
5. Command information / Control panel
6. Quick guide
7. Folding and carrying
8. Range and performance
9. Storage, maintenance and cleaning
10. App configuration
11. Troubleshooting
12. Liability and general terms of warranty
13. Information on disposal

User manual

SC-MO-000001 rev.3

Instructions translated from the original Italian

Thank you for choosing this product.
For information, technical support, assistance and for consulting the warranty general terms,
please consult your dealer or visit www.platum.com/en/ducati-scrambler/

1. Safety instructions



IMPORTANT! Read and follow the instructions carefully before using the item. Keep this manual for future reference or new users.

Take the time to learn the basics of the procedure to avoid severe accidents that may occur in the first few months. Contact your dealer for the proper support on how to use the item correctly or to be directed to an appropriate training organisation.

The company assumes no direct or indirect responsibility arising from misuse of the item, non-compliance with both the highway code and the instructions in the manual, accidents or disputes caused by non-compliance or illegal activity.

This product is to be used for recreational purposes, by one person only and without passengers, therefore it cannot be used by more than one person at a time.

Do not modify the intended use of the vehicle in any way. The item is not suitable for stunts, competitions, transporting objects, towing other vehicles or trailers.

The **electric scooter** must be used carefully, always respecting the **rules** imposed by the Highway Code of the country where it is used, in order to avoid dangerous situations and to take the utmost care of yourself and others.



Driving requirements:

Electric scooter model	City Cross-E X	City Cross-E UP Advanced Safety	Cross-E Sport
Code of product without turn signals	DU-MO-210003 DU-MO-210008	-	MN-DUC-SCCES
Code of product with turn signals and dual brake lever	SC-MO-220004 SC-MO-220005	SC-MO-220007 SC-MO-220008	SC-MO-220003 SC-MO-220009
MIN weight (Kg)	30	30	30
MAX weight (Kg)	120	120	120
MIN age *	14	14	14
MAX age *	65	65	65
MIN height (cm)	120	120	120
MAX height (cm)	200	200	200

* Before using the product, check and follow local regulations regarding the minimum age of the driver, restrictions on the type of drivers who can use the product and on the use of the product itself.

The A-weighted emission sound pressure level (noise) at the rider's ear is less than 70 dB(A).

Visual representation of the safety warnings

To identify the safety messages in this manual, the following graphic symbols will be used. They draw the focus of attention of the reader/user to the proper, safe use of the item.

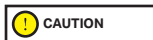

Pay attention

Highlights the rules to follow to prevent damage to the item and/or prevent hazardous situations from arising.



Residual risks

Highlights the presence of hazards causing residual risks, which the user must be aware of to prevent injury or damage to property.

General warnings



It is important to bear in mind that when out in a public space or on the road, even when the instructions in the manual are observed down to the letter, the rider is not immune to injury caused by infractions or inappropriate actions taken towards other vehicles, obstacles or persons. Misuse of the item or non-compliance with the instructions provided in this manual may cause severe injury.

This product is an electric vehicle. The faster you ride, the longer the braking distance. Emergency braking on slippery, muddy, wet or icy roads may result in wheel spin and loss of balance. Adequate speeds and safety distances from other vehicles or pedestrians must be adhered to. Take extra care when riding on unfamiliar roads. Do not open the kickstand when using the item, risk of severe personal injury and damage to item.

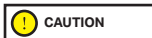

On wet roads, the braking distance increases and the grip decreases compared to dry roads!

Drive more carefully, keep a safe distance!

For personal safety, wear a helmet, and knee and elbow pads to protect against falls and injuries while riding the item. When allowing others to use the item, ensure that the rider wears the safety equipment and explain the operation of the vehicle. To avoid injury, do not allow other persons to use the item if they do not know how to use it. Wear shoes before using the item.

Children must not play with the scooter or its parts, nor should they be allowed to clean it or perform maintenance operations.

When riding, take special care to not frighten children or pedestrians. When passing behind them, warn them by sounding the horn and slow down using the minimum speed of 6km/h.



Frequency information:

The frequency hopping data transmission equipment Bluetooth® is operating between the band 2,4000 GHz and 2,4835 GHz. The maximum transmitted radio frequency power is 100mW.

Instructions and warnings on rider behaviour

Conditions	Appropriate/intended use	Improper use
Riders	One	More than one person, with children or animals
Safety equipment	Helmet, knee pads, elbow pads, reflective vest	No safety equipment
Pre-riding check	<p>Prior to each use, check brakes and any wear, check tyre pressure (see side of tyre for recommended value), wheel wear, accelerator, indicators, lights and charge status of battery.</p> <p>If any unusual noises or faults are detected, do not use the item and contact your dealer or the Authorised Technical Support Department.</p>	<p>Never checking the item prior to use</p> <p>Using the item when noise or faults are present</p>

Conditions	Appropriate/intended use	Improper use
Walking while pushing the item	<p>Not accelerating</p> <p>Pushing while walking across pedestrian crossings</p> <p>In pedestrian areas when not in pedestrian mode (6 km/h)</p> <p>In overcrowded areas</p>	<p>Press the accelerator</p> <p>Riding the vehicle on pedestrian crossings</p> <p>Riding the vehicle in pedestrian areas when not in pedestrian mode (6 km/h)</p> <p>Riding the vehicle in overcrowded areas</p>
Stationary	<p>The person riding the item must be able to easily place both feet on the ground while holding the handlebars at the correct height</p>	<p>Not being able to keep the item stationary and balanced</p> <p>Sitting on the item while it is running or stationary</p>
Riding under normal conditions	<p>No objects hanging from handlebars</p>	<p>Objects hanging from handlebars result in instability and may impede manoeuvring</p>
	<p>Riding with both hands on handlebars.</p> <p>Not using devices such as phones, smartwatches, music players, or headphones</p>	<p>One-handed or hand-free riding</p> <p>Using devices such as phones, smartwatches, music players, or headphones</p>
	<p>Riding with both feet on the footrest comfortably and safely</p>	<p>Riding with one or more feet off the footrest</p> <p>It is prohibited to place or amass weight on the rear mudguard.</p>
	<p>Riding with helmet and protective equipment</p>	<p>Riding without helmet and protective equipment</p>
	<p>Riding on easily accessible, smooth and compact roads, avoiding areas with intense traffic or overcrowded areas: e.g. dedicated cycle path, smooth paved surfaces</p> <p>Complying with local regulations and the highway code</p>	<p>Riding on motorways, long-distance roads</p> <p>Riding on busy roads</p> <p>Riding on pavements</p> <p>Riding in overcrowded areas</p> <p>Riding on very rough roads</p> <p>Riding near: ravines, escarpments, harbours, sea, lakes or rivers</p> <p>Failure to comply with regulations and the highway code</p>
	<p>Looking ahead and watching out for obstacles, vehicles or nearby pedestrians</p>	<p>Becoming distracted while riding</p>
	<p>Changing direction, making sure to be seen, moderating speed</p> <p>Anticipating the route and moderating speed while observing the highway code and those that are the most vulnerable</p> <p>Using direction indicators, if included on the item</p>	<p>Changing direction abruptly at high speed without making sure that you have been seen</p> <p>Braking and cornering at the same time makes the vehicle unstable</p> <p>Not using direction indicators</p>
	<p>Slowing down when pedestrians are present</p> <p>Using pedestrian mode in pedestrian areas (6 km/h)</p> <p>Warning others of your presence by using the bell</p>	<p>Accelerating or maintaining a constant speed when pedestrians are present</p> <p>Riding without using pedestrian mode in pedestrian areas (6 km/h)</p> <p>Not warning others of your presence by using the bell</p>

Conditions	Appropriate/intended use	Improper use
Uneven road conditions: speed bumps/steps/rough road surfaces	Riding at moderate speeds Bend knees slightly for better shock absorption when traversing uneven surfaces.	High-speed riding Accelerating over bumps or ditches, going down steps, jumping over obstacles, climbing pavements, riding harshly.
Behaviour: around bends, down slopes, in the presence of nearby obstacles, vehicles and pedestrians	Keeping at a safe distance Ceasing to accelerate Braking and slowing down Riding at moderate speed and braking safely Paying attention to doors and other high obstacles	Not observing safety distances Accelerating Riding at high speed, braking suddenly Traversing beneath high obstacles
Visibility conditions	Only ride if there is enough light to ride safely. When riding in unfavourable lighting conditions (from half an hour following sunset, throughout the entire period of darkness and even during the day, if weather conditions preclude road visibility, when driving through tunnels), remember to switch on the item's lights and wear a reflective vest, belts or bands.	Riding in unfavourable lighting conditions with lights off and without using a reflective vest, belts or bands.
Weather conditions	Driving in optimal conditions (no rain)	Driving in adverse conditions: in the rain, in case of snowfall, in the presence of ice or mud on the road, in case of strong wind and fog.
Parking	In designated areas without impeding movement of vehicles or pedestrians On smooth surfaces, ensuring stability is maintained Switching off the item and using an anti-theft device Using the kickstand provided	Everywhere, impeding movement of vehicles or pedestrians On uneven surfaces and without ensuring stability Leaving the item switched on, unattended with no anti-theft device
Engaging in extreme sports/ acrobatics	NO	YES Riding near: ravines, escarpments, harbours, sea, lakes or rivers Riding through puddles Racing with other vehicles
Subjecting the item to forceful impact	NO	YES jumping over object or persons, jumping off steps or from high places

What to do after a fall:

Check that the accelerator lever works properly. To do this, accelerate and decelerate several times.

Check that the brakes work properly. To do this, get off the item, push it forward and brake to ensure it responds to the controls.

Check that all vehicle components are in place and securely fastened.

Check tyre wear and pressure (see side of tyre for recommended value).





Check the wear of the brakes and cables.



The brakes may become hot during use. Do not touch after use.

2. Package contents and assembly

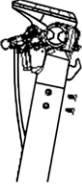
Assembled item, the handlebar must be installed using the special screws contained in the package.

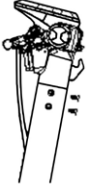
Model	Reference picture	In the package	Indications
<p>City Cross-E X DU-MO-210003 DU-MO-210008</p>		<p>1x Allen key 4x Handlebar screws 1x Inflation adapter 1x Charger</p>	
<p>City Cross-E X SC-MO-220004 SC-MO-220005</p>		<p>1x Allen key 6x Handlebar screws 1x Inflation adapter 1x Charger</p>	
<p>City Cross-E UP Advanced Safety SC-MO-220007 SC-MO-220008</p>		<p>1x Allen key 6x Handlebar screws 1x Inflation adapter 1x Charger</p>	

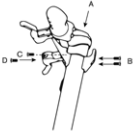
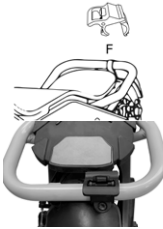
Model	Reference picture	In the package	Indications
<p>Cross-E Sport</p>		<p>3x Allen key 4x Handlebar screws 1x Screw cover plate 1x Catch 1x Charger 1x Locking catch clip 2x Battery keys</p>	 <p>Transport clip accessory:</p>  <p>Install the clip accessory, necessary to lock the steering column when it is in the closed position.</p>

Method:

- Open the package without taking out the electrical scooter.
- Remove the package from the handlebar.
- Follow the instructions given for your electrical scooter model.

City Cross-E X Instructions

DU-MO-210003 / DU-MO-210008

- Raise the steering column, insert the handlebar taking care not to crush the cables.
- Secure the steering column by closing the knob (clockwise locking) of the folding mechanism.
- Insert and tighten the screws in the steering column using the key provided.
- Pick up the product from the package, open the kickstand and check for the product stability.
- Adjust the steering wheel closing mechanism** (if needed).
- Check the tyre pressure (see the side of the tyre for the recommended value).
- Press the power button to use the electrical scooter.

City Cross-E X Instructions

SC-MO-220004 / SC-MO-220005

- Raise the steering column, insert the handlebar taking care not to crush the cables.
- Secure the steering column by folding the locking mechanism lever inwards.
- Insert and tighten the screws in the steering column using the key provided.
- Pick up the product from the package, open the kickstand and check for the product stability.
- Perform adjustment of the steering column locking mechanism** (if necessary).
- Check the tyre pressure (see the side of the tyre for the recommended value).
- Press the power button to use the electrical scooter.

City Cross-E UP Advanced Safety Instructions

SC-MO-220007 / SC-MO-220008

- Raise the steering column, insert the handlebar taking care not to crush the cables.
- Secure the steering column by folding the locking mechanism lever inwards.
- Insert and tighten the screws in the steering column using the key provided.
- Pick up the product from the package, open the kickstand and check for the product stability.
- Perform adjustment of the steering column locking mechanism** (if necessary).
- Check the tyre pressure (see the side of the tyre for the recommended value).
- Press the power button to use the electrical scooter.

Cross-E Sport Instructions

MN-DUC-SCCES, SC-MO-220003, SC-MO-220009

- Raise the steering column, insert the handlebar taking care not to crush the cables.
- Secure the steering column by moving the folding mechanism lever outwards and push down on the safety ring.
- Position the catch on the inner side of the steering column, then manually insert the two screws with reduced heads without tightening them completely. It is important to insert the screws by hand to avoid damaging the thread.
- Insert the head screw into the first available hole from the top on the opposite side of the steering column.
- Firmly tighten the three screws previously inserted to lock the handlebar in place.
- Place the screw cover plate between the remaining hole and the display cover, then insert the wide head screw and tighten it just enough so that it does not damage the cover.
- Pick up the product from the package, open the kickstand and check for the product stability.
- If present in the package, install the accessory that is used to lock the steering column when folded.
- Perform adjustment of the steering column locking mechanism** (if necessary).
- Check the tyre pressure (see the side of the tyre for the recommended value)
- To use the electric scooter, access the compartment located under the footrest and activate the battery by pressing the power button.

Steering column stability

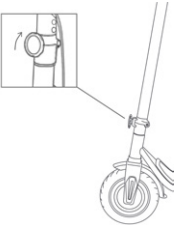
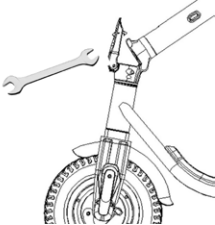
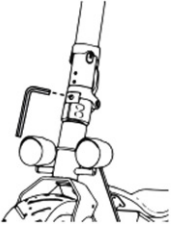
Model	Reference picture	**Adjusting the steering column closing mechanism
City Cross-E X DU-MO-210003 DU-MO-210008		On the outer part of the mechanism, there is a knob. If the steering column feels unstable after folding, check if the knob has been tightened correctly.
City Cross-E X SC-MO-220004 SC-MO-220005 City Cross-E UP Advanced Safety SC-MO-220007 SC-MO-220008		A hexagonal pin is located inside the folding mechanism lever. If the steering column is unstable after closing, it is possible to adjust the pin of the mechanism by screwing it or unscrewing it slightly until the desired stability is obtained
Cross-E Sport		There is a hexagon socket screw on the outside of the folding mechanism. To increase the stability of the steering column, turn the screw clockwise to increase the stability. Adjust gradually, one-quarter turn at a time, and check for stability after each adjustment.



CAUTION

Assemble the item correctly. If, during assembly, any factory defects are detected, certain steps are unclear or issues with assembly or adjustments occur, do not ride the vehicle and contact your dealer or visit www.platum.com/en/ducati-scrambler/ for technical support.

Do not use accessories and/or additional parts that are not approved by the manufacturer.

Keep children away from plastic items (including packaging materials) and small parts that may result in suffocation.

It is forbidden to modify or transform the item or any its parts in any way, as this may impair efficiency, reduce structural integrity and cause damage. Remove any sharp edges caused by misuse, breakage or damage to the item. If any factory defects, unusual noises or faults are detected, do not ride the vehicle and contact your dealer or visit www.platum.com/en/ducati-scrambler/ for technical support.

3. Product overview

In the interest of technological development, the manufacturer reserves the right to modify the item with no prior notice and this manual will not be automatically updated.

For further information and to consult different versions of the manual, www.platum.com/en/ducati-scrambler/

City Cross-E X

DU-MO-210003 / DU-MO-210008



- | | |
|----------------------|-------------------------|
| 1. Display | 9. Free wheel |
| 2. Brake lever | 10. Disc brake |
| 3. Locking catch | 11. Battery compartment |
| 4. Steering column | 12. Stand |
| 5. Folding mechanism | 13. Charging port |
| 6. Footrest | 14. Traction wheel |
| 7. Fastening clip | 15. Headlamp |
| 8. Light | 16. Accelerator |

City Cross-E X

SC-MO-220004 / SC-MO-220005



- | | |
|--------------------------------|--------------------|
| 1. Display | 10. Free wheel |
| 2. Command of the turn signals | 11. Drum brake |
| 3. Brake lever | 12. Stand |
| 4. Locking catch | 13. Charging port |
| 5. Steering column | 14. Traction wheel |
| 6. Folding mechanism | 15. Drum brake |
| 7. Footrest | 16. Headlamp |
| 8. Fastening clip | 17. Turn signal |
| 9. Light | 18. Accelerator |

City Cross-E UP Advanced Safety

SC-MO-220007 / SC-MO-220008



1. Display
2. Command of the turn signals
3. Brake lever
4. Locking catch
5. Steering column
6. Folding mechanism
7. Footrest
8. Fastening clip
9. Light
10. Sunspensions

11. Free wheel
12. Drum brake
13. Stand
14. Frame
15. Suspension fork
16. Drive sprocket
17. Quick release lever
18. Headlamp
19. Brake lever
20. Accelerator

Cross-E Sport

MN-DUC-SCCES / SC-MO-220003 / SC-MO-220009

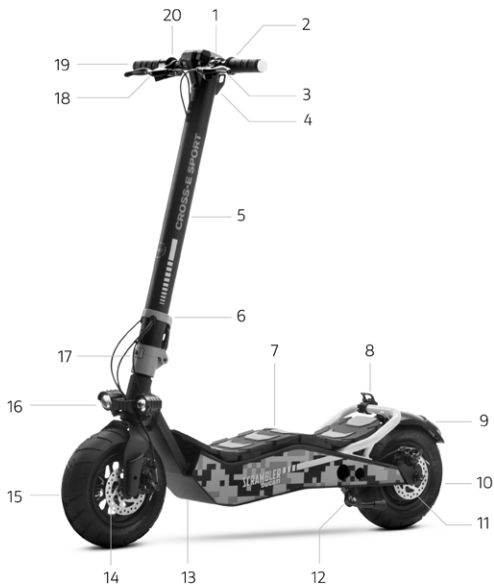

- | | |
|--|-----------------------------------|
| 1. Display | 11. Disc brake |
| 2. Command of the turn signals | 12. Stand |
| 3. Brake lever | 13. Charging port (opposite side) |
| 4. Locking catch | 14. Disc brake |
| 5. Steering column | 15. Free wheel |
| 6. Safety ring | 16. Headlamps |
| 7. Tilting footrest | 17. Folding mechanism |
| 8. Fastening clip (excluding MN-DUC-SCCES) | 18. Brake lever |
| 9. Light | 19. Turn signal |
| 10. Traction wheel | 20. Accelerator |



4. Battery charging

Instructions:

- Open the kickstand
- Switch off the item

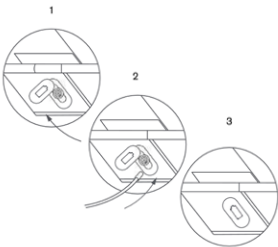
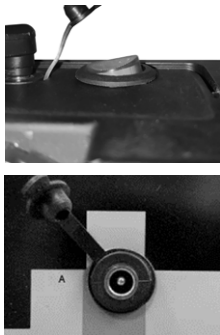

Prior to using the item for the first time, charge to 100%. Ensure the item, charger, and charging port are dry.

Model	Reference picture	Instructions
City Cross-E X City Cross-E UP Advanced Safety		<ol style="list-style-type: none">1. Remove the rubber cover from the charging socket.2. Connect the charger first to the mains socket and then to the charging port of the electric scooter. When the item is fully charged, the light on the charger changes from red (charging) to green (charging complete).3. Unplug the charger from the charging port and then from the wall outlet. Re-insert the rubber cover in the charging socket of the electrical scooter.
Cross-E Sport		<p>Activating and recharging the battery:</p> <p>Raise the footrest to access the battery compartment and activate the electrical circuit using the button (see photo).</p> <ul style="list-style-type: none">• Use only the supplied charger.• Connect the charger first to the wall socket and only then to the charging socket.• Do not turn on the scooter while it is charging. <div data-bbox="606 997 802 1048"></div> <p>The red light on the charger will turn green when charging is complete.</p>

To recharge the item, use the battery charger supplied ONLY



Model	Product code	Battery charger model	Output voltage	Charging time
City Cross-E X	DU-MO-210008 DU-MO-210003	FY-4202000	42V – 2A	Approx. 5 hours
City Cross-E X City Cross-E UP Advanced Safety	SC-MO-220005 SC-MO-220004 SC-MO-220007 SC-MO-220008	FY-4202000 Lot Code FY-4202000/23	42V – 2A	Approx. 5 hours
Cross-E Sport	MN-DUC-SCCES	XVE-126-5460200	54.6V – 2A	Approx. 4 hours
Cross-E Sport	SC-MO-220003 SC-MO-220009	CP546200	54.6 – 2A	Approx. 4 hours

Using another type of charger may damage the scooter or entail other potential risks.

Never leave the item unsupervised while it is charging. Do not switch the product on while it is charging.

After each use, fully recharge the battery to extend its useful life. Do not recharge the item immediately after use. Allow the scooter to cool for an hour before recharging.

The item should not be charging for extended periods. Overcharging reduces battery life and poses additional potential hazards.

Allow the vehicle to discharge completely to prevent damage to the battery.

Damage caused by the battery being left uncharged for a long period is irreversible and is not covered by the limited warranty. Once the damage has occurred, the battery cannot be recharged (the battery must not be dismantled by unqualified personnel, as this could lead to electric shocks, short circuits or even major safety incidents). If the owner is away, e.g. on holiday, and the device is entrusted to a third party, leave it in a partial charge state (20-50% charge), not fully charged.

Carry out regular visual inspection of the charger and charger cables. If the battery charger cable is clearly damaged, do not use it to avoid further damage and/or risks; please contact us for a replacement.



Do not leave the battery near fire or heat sources. Fire and explosion hazard.

Do not open the battery or take it apart. Do not strike, throw, or puncture the battery or attach objects onto it.



Do not touch any substances leaking from the battery, as they are deemed hazardous. Do not allow children or pets to touch the battery.



Do not overcharge or short-circuit the battery. Fire and explosion hazard.

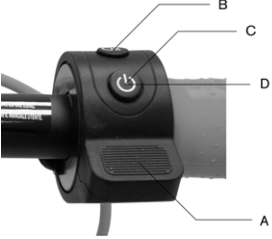

Do not immerse or expose the battery to water, rain or other liquids. Do not expose the battery to direct sunlight, excessive heat or cold (for example, do not leave the item or battery in a car in direct sunlight for extended periods of time), or environments containing explosive gases or flames.

Do not carry or store the battery with metal objects such as hairpins, necklaces, etc. Contact between metal objects and battery contacts may cause a short circuit resulting in physical injury or death.

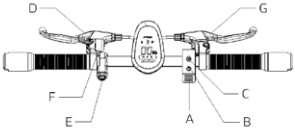

5. Command information / Control panel

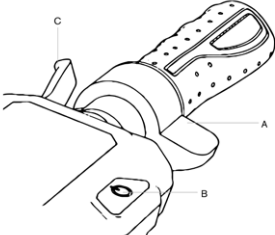
Model	Information on commands	Symbols
<p>City Cross-E X DU-MO-210003 DU-MO-210008</p>		<p>A. Accelerator: press down to accelerate.</p> <p>B. Lights: press once to light them on or off.</p> <p>C. Power on: press and hold to turn on or turn off the electrical scooter.</p> <p>D. Speed mode: press twice to select the mode you want to set.</p>
	<p>Information on the display</p> 	<p>Symbols</p> <p>1. Speedometer: instantaneous speed of the electrical scooter.</p> <p>2. Battery level: status of the remaining charge.</p> <p>3. Speed mode:</p> <ul style="list-style-type: none"> • Level 1 – white • Level 2 – orange • Level 3 – red (maximum speed) <p>4. Bluetooth: Bluetooth indicator light</p>

Model	Information on commands	
<p>City Cross-E X SC-MO-220004 SC-MO-220005</p>		<p>A. Accelerator B. Power button C. Multi-function button D. Brake lever E. Turn signal command F. Horn G. Brake lever</p>
<p>City Cross-E UP Advanced Safety</p>	<p>Description of commands:</p> <p>A. Accelerator - press down to accelerate. B. Power button: • Power on and off - press and hold for a few seconds to turn the Electric scooter on or off • Lights - press once to turn the lights on or off. C. Multi-function button: • Speed mode - press once to select the speed level. • Measurement unit - press twice to choose between km/h – mph. D. Brake lever - squeeze to brake. E. Turn Signal Command - Press once to switch the turn signal on or off. F. Horn - press the lever once or more to sound the horn. G. Brake lever - squeeze to brake.</p> <p>Description of commands:</p> 	<ol style="list-style-type: none"> Battery Level: Indicates the remaining charge status. Speedometer: Shows the instantaneous speed. Bluetooth: Bluetooth indicator light Speed mode: • Pedestrian level – indicated by the number 1. • Level 2 – indicated by the number 2. • Level 3 – indicated by the number 3. Lights: lights indicator light. Measurement unit: km/h – mph. Anomaly: indicates any anomalies in the electrical system. Cruise control: maintains the speed. Turn signal: indicates which turn signal is active.
<div style="border: 1px solid black; padding: 5px; display: inline-block;">  CAUTION </div>		
<p>Zero Start function: The accelerator is activated once the speed of travel exceeds 3 km/h.</p>		

Model	Information on commands	Symbols
Cross-E Sport		<ul style="list-style-type: none"> A. Accelerator B. Power button C. Multi-function button D. Brake lever E. Turn signal command F. Horn G. Brake lever
		<ul style="list-style-type: none"> 1. Speedometer: displays the instantaneous speed. 2. Battery level: indicates the remaining charge. 3. ODO: total distance travelled. 4. TRIP: current session distance. 5. Lights: lights indicator light. 6. SPORT mode: shows "S+". 7. COMFORT mode: shows "D". 8. ECO mode: shows "ECO". 9. Cruise control: maintains speed after a few seconds of constant driving. 10. Bluetooth: Bluetooth connection light. 11. PEDESTRIAN mode: shows the corresponding symbol.

Direction indicators (if present)

Models*	Reference picture
City Cross-E X City Cross-E UP Advanced Safety Cross-E Sport	 <p data-bbox="304 346 957 409">On models where they are fitted, the direction indicators are placed at the ends of the handlebars (left and right side). The direction indicators are required to provide early warning of any change in direction while riding.</p>
Models*	Drive
City Cross-E X City Cross-E UP Advanced Safety Cross-E Sport	 <div data-bbox="308 703 501 751"> CAUTION</div> <p data-bbox="304 780 905 799">Before each use of the product, check the correct operation of the turn signals</p>

6. Quick guide

- Prior to using the item for the first time, charge to 100%.
- Check tyre pressure (see side of tyre for recommended value). If the item does not reach at least 60% of the declared kms, or the maximum speed within the first 3 months of use, it is likely that the wheels have deflated once more. In this case, restore pressure as indicated.
- Check and adjust the brakes.
- Turn on the display.
- Place the item on a flat surface.
- Hold the handlebar firmly using both hands. Step onto the footrest with one foot and use the other to give yourself a gentle push and accelerate.



Zero Start function: The accelerator is activated once the speed of travel exceeds 3 km/h.

For safety reasons, the item is initially set up to avoid standing starts.

- When riding the item, tilt body in the riding direction during a turn and slowly turn the handlebars.
- To stop the item, release the throttle and pull the brake lever.
- To get off, first stop the vehicle. Getting off the moving electrical scooter may cause damage.
- Prior to each use, check brakes and any wear, check tyre pressure (see side of tyre for recommended value), wheel wear, throttle and charge status of battery.

Adjusting the position of the brake levers

Model	Figure	Instructions
City Cross-E X City Cross-E UP Advanced Safety Cross-E Sport		Refer to point A (see figure) to adjust the position of the brake lever, if needed

Brake adjustment

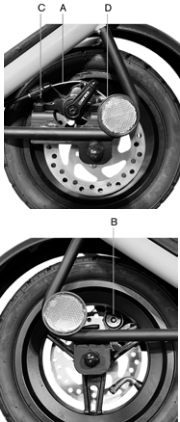
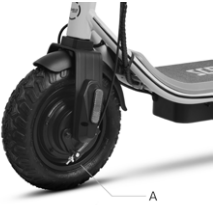
Model	Figure	Instructions
<p>City Cross-E X DU-MO-210003 DU-MO-210008</p> <p>Cross-E Sport SC-MO-220003 SC-MO-220009</p>		<p>Check the correct alignment between the brake caliper and the disc. Use screws C and D to align the caliper to the disc (if necessary).</p> <p>If the brake is too tight or too loose, use the hex wrench to loosen the nut (A), then adjust the brake cable (shorten the brake cable upwards if it is too tight, if it is too loose, pull the brake cable down) and then, retighten the nut (A). If it feels too loose or too tight even after following the first step it may be necessary to adjust the brake pad (fixed) which is performed through the wheel on the opposite side. Use the Allen key to move the pad (B) away/closer (see image).</p>
<p>City Cross-E X SC-MO-220004 SC-MO-220005</p> <p>City Cross-E UP Advanced Safety</p>		<p>If the brake is too tight or too loose, adjust it by loosening or tightening the screw (A).</p> <p>If the brake lever is too soft or too hard even after following the instructions in the first step, it may be necessary to repeat the operation until the optimal setting has been reached.</p>

7. Folding and carrying

Make sure the electric scooter is turned off. Take hold of the handlebar stem, pull the lever outwards or unscrew the knob anti-clockwise and fold the handlebar stem towards the footrest and attach.

City Cross-E X (all the models), City Cross-E UP Advanced Safety, Cross-E Sport

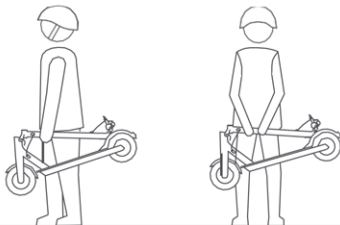

Make sure the electric scooter is turned off. Hold the handlebar stem with your hand, pull the lever, fold the stem towards the footrest and fasten it.

After folding, lift it by holding the handlebar stem with one or both hands.



Make sure to secure the item during transportation. If the item cannot be lifted, do not transport with the item raised. If dropped, the item may cause severe injury and damage.

8. Range and performance

The maximum range and performance of the vehicle depends on a number of variables:

Terrain: riding on smooth roads provides greater range and performance than riding on rough roads and climbs.

Weight of user: the greater the weight, the lower the range and performance of the vehicle.

Temperature: riding the scooter in very cold or hot conditions affects range and performance.

Speed and riding style: riding smoothly and at a constant speed extends the range. Continuous acceleration, deceleration and manoeuvring greatly reduce the range. A lower speed extends the range.

Maintenance: prompt recharging, proper maintenance and regular checking of tyre pressure (see reference value in the section dedicated) increase range and ensure consistent performance over time.

The level of battery charge affects performance – the lower the level, the lower the speed, especially on climbs.

9. Storage, maintenance and cleaning

If there are stains on the body of the scooter, wipe with a damp cloth. If the stains persist, apply neutral soap, brush out with a toothbrush, then wipe with a damp cloth. If there are scratches on the plastic components, use sandpaper or other abrasive material to remove them. Do not clean the items with alcohol, petrol, paraffin or other corrosive or volatile chemical solvents to prevent severe damage. Do not wash the item using high-pressure water jets. When cleaning the scooter, make sure that it is switched off, that the charging cable is disconnected, and the rubber cap is closed, as a water leak may cause an electric shock or other serious problems. Water seeping into the battery may cause damage to internal circuits and risk of fire or explosion. Should you suspect that water may have entered the battery, stop using the battery immediately and return it to your dealer's after-sales service for checking.

When the item is not in use, store it indoors in a cool, dry place. Do not store outdoors or inside cars for extended periods of time. Excessive sunlight, overheating, and excessive cold accelerate tyre ageing and jeopardize the life of both the item and the battery. Do not expose it to rain or water or immerse it in water to wash it.

Regularly check the tightness of the bolted parts, in particular wheel axles, the folding and transportation system, the steering system, the braking system, the state of the frame, the forks and the suspension. Nuts and all other self-locking fasteners may lose their effectiveness. Periodically check and tighten these components.

Like all mechanical components, the item is subject to wear and tear. Different materials and components may react to wear or stress fatigue in a variety of ways. If the service life of a component is exceeded, it may break suddenly, resulting in injury to the rider. Any cracks, scratches or changes in colour in areas subject to high levels of stress indicate that the life of the component has been reached and must be replaced.

Check the condition of the tyres: there must be no cuts, cracks, foreign bodies, abnormal swelling, missing parts or other damage. For tyre pressure, refer to the value indicated in section 10 in this instruction manual.

Do not attempt to disassemble or repair the scooter yourself. Replacement of all scooter components should be carried out by the technical service department. For further information, contact your dealer or visit www.platum.com/en/ducati-scrambler/

10. App configuration

Below is a list of products equipped with Bluetooth that can be paired with the Platium e-Mobility App:

-City Cross-E X, City Cross-E UP Advanced Safety, Cross-E Sport

The App allows you to control the item directly from your Smartphone.

Scan the QR CODE to download and install the App. If the App is not found, search for it on your reference App store.



Open the App and follow the instructions given.

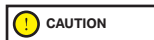

The App may require various permissions required for the use and operation of the App itself.

The App version may have been updated by your App store. It is advisable to constantly check whether any updates are available for the App in order to be able to use the new features and always install the latest version of the App on your device.

Do not use your device while riding.

General information

	City Cross-E X	City Cross-E X
Frame	Steel and aluminium	Steel and aluminium
Suspensions	No	No
Speed	Product code: SC-MO-220004 SC-MO-220005	Product code: DU-MO-210003 DU-MO-210008
	L1: ≤ 6km/h L2: ≤ 20km/h L3: ≤ 25 km/h (max speed)*	L1: ≤ 6km/h L2: ≤ 15km/h L3: ≤ 25 km/h (max speed)*
Maximum slope **	18%	18%
Brakes	Front and rear drum brake	Electronic front brake and rear disc brake
Tyres	10" off-road tubeless 10" street tubeless	10" off-road tubeless 10" street tubeless
	Recommended pressure: 30 psi / 2 bar	Recommended pressure: 30 psi / 2 bar
Maximum load	120 kg	120 kg
Rider	Check the current legislation in your country	Check the current legislation in your country
Operating temperature	-0 °C/ 45 °C	-0 °C/ 45 °C
Protection level	IPX5	IPX4
Charging time	Approx. 5 hours	Approx. 5 hours
Autonomy**	Up to 45km	Up to 45km

Electrical system

Rated power of motor	0.40kW; 400W Brushless, 20Nm	0.35kW; 350W Brushless
Maximum power of motor	0.60kW; 600W	0.50kW; 500W
Display	Built-in LED	built-in colour LED
Battery	Li-Ion 36V 12.5Ah 450Wh	Li-Ion 36V 12.5Ah 450Wh
Low voltage protection	30V ± 0.5V	31V ± 0.5V
Current limit	18A ±1A	18A ±0.5A
KERS	Yes	Yes
Lights	Front and rear LEDs	Front and rear LEDs
Features	Bluetooth with App	Bluetooth with App

Dimensions and weight

Net weight	20.7 kg	19 kg
Gross weight	24 kg	23 kg

* Always respect the highway code and the regulations in force in the country where the electric scooter is used.

** Subject to variations based on the rider's weight, on the road conditions and on the temperature.

General information

	City Cross-E UP Advanced Safety	Cross-E Sport
Frame	Steel and aluminium	Steel
Suspensions	Front and rear	No
Speed	Product code: SC-MO-220007 SC-MO-220008	Product code: MN-DUC-SCCES SC-MO-220003 SC-MO-220009
	L1: ≤ 6km/h L2: ≤ 20km/h L3: ≤ 20 km/h or 25 km/h according to the country where the scooter is being used (max speed)*	L1: ≤ 6km/h L2: ≤ 15km/h (excluding MN-DUC-SCCES) L3: ≤ 20km/h L4: ≤ 25 km/h* (max. speed)*
Maximum slope **	22%	29%
Brakes	Front and rear drum brake	Front and rear disc brakes
Tyres	10" off-road tubeless	110/50-6.5" FAT tubeless
Maximum load	120 kg	120 kg
Rider	Check the current legislation in your country	Check the current legislation in your country
Operating temperature	-0°C/45°C	-0 °C/ 45 °C
Protection level	IPX5	IPX4
Charging time	Approx. 5 hours	approx. 4 hours
Autonomy**	Up to 45km	Up to 40km

Electrical system

Rated power of motor	0.40kW; 400W Brushless, 20Nm	0.50kW; 500W Brushless, 33.7Nm
Maximum power of motor	0.60kW; 600W	0.950kW; 950W
Display	Built-in LED	built-in 3.5" colour LED
Battery	Li-Ion 36V 12.5Ah 450Wh	48V 10.4Ah 499Wh, removable
Low voltage protection	30V ± 0.5V	40V +/- 0.5V
Current limit	18A ± 1A	23A
KERS	Yes	No
Lights	Front and rear LEDs	Front and rear LEDs
Features	Bluetooth with App	Bluetooth with App (excluding MN-DUC-SCCES)

Dimensions and weight

Net weight	22.8 kg	28.3 kg
Gross weight	26.5 kg	32.2 kg

* Always respect the highway code and the regulations in force in the country where the electric scooter is used.

** Subject to variations based on the rider's weight, on the road conditions and on the temperature.

11. Troubleshooting

Error	Cause	Solution
The motor is not running	Electrical issue, error code present	Request technical assistance
The drive wheel does not turn	Problems with the brakes	Adjust the brakes; if the problem persists, request technical assistance
	Motor is blocked	Check that the wheel is properly tightened, check that the wheel turns without starting the vehicle. If the problem persists, request technical assistance
The motor stops while it is running	Motor overheating	Stop the vehicle and wait for it to cool
	Presence of error code	Request technical assistance
After charging it, the item does not switch on or it switches off after a few km.	Damaged battery	Request technical assistance
The battery does not charge or the item does not switch on	Connection problems	Request technical assistance
	The battery is not connected (models with removable battery)	Check that the power connector is connected.
	The battery is depleted	Charge the battery to 100%
	Damaged battery	Request technical assistance
	Problems with the battery charger	Replace the battery charger

Error codes

Model	Error code	Indication	Solution
City Cross-E X (all models) City Cross-E UP Advanced Safety	E1	Accelerator lever anomaly	Request technical assistance.
	E2	Battery excess voltage anomaly	Switch off the vehicle, wait a few minutes before restarting it; if it is not reset, request technical assistance.
	E3	Battery under voltage anomaly	Switch off the vehicle, wait a few minutes before restarting it; if it is not reset, request technical assistance.
	E4	Overcurrent anomaly	Switch off the vehicle, wait a few minutes before restarting it; if it is not reset, request technical assistance.
	E5	Engine cabling problems	Request technical assistance.
	E6	Motor blocked	Switch off the vehicle, wait a few minutes before restarting it; if it is not reset, request technical assistance.
	E7	Engine phase line anomaly	Request technical assistance.
	E8	Light system anomaly	Request technical assistance.

Model	Error	Cause	Solution
Cross-E Sport	E1	Engine wiring problems	Request technical assistance.
	E2	Communication error	Request technical assistance.
	E3	Accelerator lever anomaly	Request technical assistance
	E4	Malfunction of the control unit	Request technical assistance.
	E5	Low voltage protection	Turn off the vehicle and recharge the battery. Request technical assistance.
	E6	Brake lever command anomaly	Request technical assistance

12. Liability and general terms of warranty

The rider assumes all liability for any injury when not wearing a helmet or other protective devices.

The rider must respect current local regulations regarding:

1. the minimum age allowed for the rider,
2. restrictions on the type of drivers who can use the product,
3. all other regulatory aspects

The rider must always keep the product clean and in a perfect state of efficiency and maintenance, diligently perform the safety checks he/she is responsible for as described in the previous section, not tamper with the product in any way and keep all the maintenance documents.

The company shall not be liable for any damages caused and is in no way responsible for damages caused to property or persons when:

- the item is used incorrectly or in a manner that does not comply with the instructions of the user guide;
- after the purchase, the item is modified or tampered with in all or some of its components.

In case of malfunction of the product for reasons not attributable to improper behaviour of the driver and in case you want to consult the general terms of warranty, please contact your dealer or visit the website www.platum.com/en/ducati-scambler/

The Legal Guarantee never covers any Product faults or malfunctions caused by accidental events and/or events attributable to the Purchaser, or due to use of the Product in non-compliance with its intended use and/or with the provisions of the technical documentation attached to the Product, or due to failure to regulate mechanical parts, the natural wear of consumable materials, or due to assembly errors, lack of maintenance and/or use of said product in non-compliance with the instructions.

For example, the following are to be considered excluded from the statutory guarantee regarding products:

- damage caused by impacts, accidental falls or collisions, punctures;
- damage caused by use, exposure or storage in an unsuitable environment (e.g. presence of rain and/or mud, exposure to humidity or excessive heat, contact with sand or other substances)
- caused by failure to adjust for road use and/or maintenance of mechanical parts, mechanical disc brakes, handlebars, tyres, etc.; incorrect installation and/or assembly of parts and/or components
- the natural wear and tear of consumable materials: mechanical disc brake (e.g. pads, callipers, disc, cables), tyres, platforms, gaskets, bearings, led lights and bulbs, kickstand, knobs, mudguards, rubber parts (platform), wiring cable connectors, grilles and stickers, etc.;
- improper maintenance and/or improper use of the product battery;
- tampering with and/or forcing parts of the product;
- incorrect or inadequate maintenance or alteration of the Product;
- improper use of the product (e.g.: excess load, use in competitions and/or for commercial or rental activities);
- maintenance, repairs and/or technical interventions on the product carried out by unauthorised third parties;
- damage to the products resulting from transport, if carried out by the purchaser;
- damage and/or defects resulting from the use of non-original parts.

Please see the latest version of the warranty terms available at www.platum.com/en/assistance/

13. Information on disposal

CAUTION

Treatment of the electrical or electronic device at the end of its service life (applicable in all countries of the European Union and in other European systems with separate collection systems)

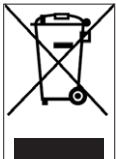

This symbol on the product or packaging indicates that the product should not be considered as normal household waste, but should be taken to a facility authorised to dispose of waste from electrical and electronic equipment (WEEE).

By ensuring the item is disposed of correctly, you will help prevent potential negative consequences for the environment and human health, which may otherwise be caused by inappropriate disposal. Recycling materials will help to conserve natural resources.

For more detailed information about the recycling and disposal of this item, you can contact the local waste disposal service or the point of sale where you purchased it.

In any case, disposal must be carried out in accordance with the legislation in force in the country of purchase.

More specifically, consumers must not dispose of WEEE as municipal waste, but must dispose of this type of waste separately, in one of two possible ways:

- By taking it to municipal collection centres (also called eco-collection centres or recycling facilities), directly or through the collection services of municipal companies, where these are available;
- By taking it to shops selling new electrical and electronic equipment.

Here, very small items of the WEEE type (with the longest side less than 25 cm) can be left free of charge, while larger ones can be left on a 1-for-1 basis, i.e., you can leave the old item when you buy a new one having the same function.

Moreover, the 1-on-1 mode is always guaranteed when the consumer purchases a new EEE, regardless of the size of the WEEE.

In the event of unauthorised disposal of electrical or electronic equipment, the sanctions provided for by current environmental legislation may be applied (Italian legislation – check the regulations in effect in the country of use/disposal of the vehicle).

If the WEEE contains batteries or accumulators, they must be removed and subjected to specific separate collection.

CAUTION

Handling of spent batteries (applicable in all countries in the European Union and in other European systems with separate collection systems)

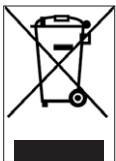

This symbol on the product or packaging indicates that the battery pack should not be treated as normal household waste. On some types of batteries, this symbol may be used in combination with a chemical symbol.

The chemical symbols for mercury (Hg) or lead (Pb) are added if the battery contains more than 0.0005% mercury or 0.004% lead.

By ensuring that the batteries are disposed of correctly, you will help prevent potential negative consequences for the environment and human health, which may otherwise be caused by inappropriate disposal. Recycling materials will help to conserve natural resources. In the case of items which, for safety, performance, or data protection purposes, require a fixed connection to an internal battery, said battery should only be replaced by qualified service personnel.

Deliver the product at the end of its service life to collection centres suitable for the disposal of electrical and electronic equipment: this ensures that the battery inside it is also treated correctly.

For more detailed information about disposal of the dead battery, contact the local waste disposal service or the shop where it was purchased.

In any case, disposal must be carried out in accordance with the legislation in force in the country of purchase.

Questo manuale è valido per i seguenti monopattini elettrici:

City Cross-E X

City Cross-E UP Advanced Safety

Cross-E Sport

Indice

1. Istruzioni di sicurezza
2. Contenuto della confezione e assemblaggio
3. Panoramica del prodotto
4. Ricarica della batteria
5. Informazioni dei comandi / Pannello di controllo
6. Guida rapida
7. Piegare e trasportare
8. Autonomia e prestazioni
9. Conservazione, manutenzione e pulizia
10. Configurazione app
11. Risoluzione dei problemi
12. Responsabilità e termini generali di garanzia
13. Informazioni sullo smaltimento

Manuale d'uso

SC-MO-000001 rev.3

Istruzioni originali

Grazie per aver scelto questo prodotto.

Per informazioni, supporto tecnico, assistenza e per consultare i termini generali di garanzia rivolgersi al proprio rivenditore o visita il sito www.platum.com/ducati-scrambler/

Per i ricambi vai sul sito www.platum.store

1. Istruzioni di sicurezza



IMPORTANTE! Leggere e seguire attentamente le seguenti istruzioni prima di utilizzare il prodotto. Custodisci questo manuale per riferimenti futuri o nuovi utilizzatori.

Prenditi il tempo necessario per imparare le basi della pratica per evitare qualsiasi incidente grave che possa aver luogo nei primi mesi. Rivolgiti al tuo rivenditore per ricevere adeguato supporto in merito alle corrette modalità di utilizzo del prodotto o per essere indirizzato presso un'organizzazione di formazione appropriata.

L'azienda declina ogni responsabilità diretta o indiretta derivata dal cattivo utilizzo del prodotto, inadempienze tanto relative alle normative stradali quanto alle istruzioni di questo manuale, incidenti e controversie causati dal mancato rispetto delle normative e da azioni illegali.

Questo prodotto va utilizzato per scopi ricreativi, deve essere utilizzato da una sola persona e non per trasporto passeggeri, pertanto non può essere utilizzato da più di una persona contemporaneamente.

Non cambiare in alcun modo la finalità di utilizzo del veicolo, questo prodotto non è adatto a fare acrobazie, competizioni, trasportare oggetti, trainare altri veicoli o appendici.

Il **monopattino elettrico** deve essere usato con prudenza, rispettando sempre le **regole** imposte dal Codice della Strada del paese di circolazione, per evitare pericoli e prendersi la massima cura di sé stessi e degli altri.



Requisiti di guida:

Modello monopattino elettrico	City Cross-E X	City Cross-E UP Advanced Safety	Cross-E Sport
Codice prodotto senza indicatori di direzione	DU-MO-210003 DU-MO-210008	-	MN-DUC-SCCES
Codice prodotto con gli indicatori di direzione e doppia leva del freno	SC-MO-220004 SC-MO-220005	SC-MO-220007 SC-MO-220008	SC-MO-220003 SC-MO-220009
Peso MIN (Kg)	30	30	30
Peso MAX (Kg)	120	120	120
Età MIN *	14	14	14
Età MAX *	65	65	65
Altezza (cm) MIN	120	120	120
Altezza (cm) MAX	200	200	200

* Prima di utilizzare il prodotto, verificare e seguire le normative locali vigenti in relazione all'età minima consentita per il conducente, alle restrizioni sulla tipologia dei conducenti che possono utilizzare il prodotto e all'utilizzo stesso di questo tipo di prodotto.

Il livello di pressione sonora (rumorosità) di emissione ponderato A all'orecchio del conducente è inferiore a 70 dB(A).

Forma grafica delle avvertenze di sicurezza

Per identificare i messaggi di sicurezza nel presente manuale, saranno utilizzati i seguenti simboli grafici di segnalazione. Essi hanno la funzione di attirare l'attenzione del lettore / utilizzatore ai fini di un uso corretto e sicuro del prodotto.

 **ATTENZIONE****Prestare attenzione**

Evidenzia le regole da rispettare per evitare di danneggiare il prodotto e/o impedire il verificarsi di situazioni pericolose.

 **PERICOLO****Rischi residui**

Evidenzia la presenza di pericoli che causano rischi residui ai quali l'utente deve prestare attenzione per evitare lesioni o danni materiali.

Avvertenze generali **ATTENZIONE**

È importante tenere presente che quando ci si trova in un luogo pubblico o sulla strada, anche se segui questo manuale alla lettera, non sei immune a lesioni causate da violazioni o azioni inappropriate intraprese nei confronti di altri veicoli, ostacoli o persone. Il cattivo utilizzo del prodotto o il mancato rispetto delle istruzioni di questo manuale possono provocare seri danni.

Questo prodotto è un veicolo elettrico. Più velocemente si guida, più lo spazio di frenata si allunga. La frenata di emergenza su strade scivolose, fangose, bagnate o ghiacciate può fare slittare le ruote e fare perdere l'equilibrio. È necessario mantenere adeguate velocità e distanza di sicurezza da altri veicoli o pedoni. Fare maggiore attenzione quando si guida su strade sconosciute. Non aprire il cavalletto quando si utilizza il prodotto, rischio di gravi danneggiamenti personali ed al prodotto.

 **ATTENZIONE**

Su strade bagnate, lo spazio di frenata aumenta e l'aderenza diminuisce notevolmente rispetto alle strade asciutte!
Guidare con maggiore prudenza, rispettare le distanze!

Per la propria sicurezza, indossare sempre: casco, ginocchiere e gomitiere per proteggersi da eventuali cadute e lesioni mentre si guida il prodotto. Quando si presta il prodotto, fare indossare le attrezzature di sicurezza al conducente e spiegare come utilizzare il veicolo. Per evitare lesioni, non prestare il prodotto a persone che non sanno come utilizzarlo. Indossare sempre le scarpe prima dell'utilizzo del prodotto.

I bambini non devono giocare con il monopattino o con sue parti, né si devono consentire loro interventi di pulizia o di manutenzione.

Quando guidi il prodotto, fai attenzione a non spaventare bambini e pedoni. Quando passi dietro di loro, avvertili utilizzando il campanello e rallenta utilizzando la velocità minima di 6km/h.

 **ATTENZIONE****Informazioni sulle frequenze:**

La banda di frequenza di funzionamento del dispositivo Bluetooth® è compresa tra 2,4000 GHz e 2,4835 GHz.
La massima potenza di radiofrequenza trasmessa nelle bande di frequenza è di 100mW.

Istruzioni e avvertenze circa il comportamento alla guida

Condizioni	Utilizzo appropriato/previsto	Utilizzo improprio
Conducenti	Uno	Più persone, con bambini o animali
Equipaggiamento di sicurezza	Casco, ginocchiere, gomitiere, giubbotto catarifrangente	Nessun equipaggiamento
Controllo prima della guida	Prima di ogni uso controllare i freni e la loro usura, controllare la pressione degli pneumatici (vedi il lato dello pneumatico per conoscere il valore consigliato), l'usura delle ruote, l'acceleratore, le frecce, le luci e lo stato di carica della batteria.	Non controllare mai il prodotto prima della guida

Condizioni	Utilizzo appropriato/previsto	Utilizzo improprio
Controllo prima della guida	Se si rilevano rumori insoliti o qualche anomalia, non utilizzare il prodotto e contattare il proprio rivenditore o il Servizio di Assistenza Tecnica Autorizzato.	Utilizzare il prodotto in presenza di rumori e anomalie
Camminare spingendo il prodotto	Non accelerare Spingere camminando sugli attraversamenti pedonali In aree pedonali se sprovvisti di modalità pedone (6 km/h) In aree sovraffollate	Premere l'acceleratore Condurre il veicolo sugli attraversamenti pedonali Condurre il veicolo in aree pedonali se sprovvisti di modalità pedone (6 km/h) Condurre il veicolo in aree sovraffollate
Da fermo	La persona che conduce questo prodotto deve essere in grado di appoggiare facilmente entrambi i piedi per terra impugnando il manubrio ad una corretta altezza	Non essere in grado di mantenere fermo ed in equilibrio il prodotto Sedersi sul prodotto in marcia o da fermo
Guida in condizioni normali	Nessun oggetto appeso al manubrio	Oggetti appesi al manubrio causano instabilità e possono essere di intralcio durante le manovre
	Guida con entrambe le mani sul manubrio. Non utilizzare dispositivi come telefoni, smartwatch, lettori musicali, cuffie auricolari	Guida con una sola mano o senza mani Utilizzare dispositivi come telefoni, smartwatch, lettori musicali, cuffie auricolari
	Guida con entrambi i piedi sopra la pedana in modo comodo e sicuro	Guida con uno o più piedi al di fuori della pedana È vietato posizionare e concentrare il peso sul parafrangente posteriore.
	Guida con casco ed equipaggiamento protettivo	Guida senza casco ed equipaggiamento protettivo
	Guida su strade facilmente accessibili, lisce e compatte, evitare aree a traffico intenso o aree sovraffollate: es. pista ciclabile dedicata, superfici con pavimentazione liscia	Guida in autostrada, strade di lunga percorrenza Guida su strade trafficate Guida sui marciapiedi Guida in aree sovraffollate Guida su strade molto accidentate Guida in prossimità di: burroni, scarpate, porti, mare, laghi e fiumi
	Rispettare le normative locali vigenti ed il codice della strada	Mancanza di rispetto delle normative vigenti e del codice della strada
	Guardare sempre in avanti e fare attenzione a tutti gli ostacoli, veicoli e pedoni vicini	Distrarsi mentre si guida
	Cambiare direzione assicurandosi di essere visti, moderando la velocità In ogni caso, anticipare la traiettoria e moderare la velocità rispettando il codice della strada e i più vulnerabili Utilizzare sempre gli indicatori di direzione se previsti sul prodotto	Cambiare direzione bruscamente ad alta velocità senza assicurarsi di essere visti Frenare e curvare contemporaneamente rende instabile il veicolo Non utilizzare gli indicatori di direzione
	Rallentare in presenza di pedoni Utilizzare la modalità pedone in zone pedonali (6 Km/h) Avvertire della propria presenza utilizzando il campanello	Accelerare o mantenere costante la velocità in presenza di pedoni Condurre senza utilizzare la modalità pedone in zone pedonali (6 Km/h) Non avvertire della propria presenza utilizzando il campanello

Condizioni	Utilizzo appropriato/previsto	Utilizzo improprio
Condizioni stradali irregolari: dossi artificiali / gradini / fondo stradale accidentato	Guida a velocità moderata Piegarle leggermente le ginocchia per un migliore assorbimento degli urti quando si attraversa una superficie irregolare.	Guida ad alta velocità Accelerare su dossi e cunette, scendere i gradini, saltare ostacoli, salire sui marciapiedi, guidare rigidamente.
Comportamento: in curva, in discesa, in presenza di ostacoli, veicoli e pedoni vicini	Mantenere la distanza di sicurezza Smettere di accelerare Frenare e rallentare Guida a velocità moderata e frena in maniera sicura Prestare attenzione alle porte e ad altri ostacoli in altezza	Non rispettare la distanza di sicurezza Accelerare Guida ad alta velocità, frenare improvvisamente Passare sotto ostacoli in altezza
Condizioni di visibilità	Condurre solamente nel caso ci sia sufficiente luce da poter guidare in modo sicuro. In caso di guida in condizione di luce non favorevole (da mezz'ora dopo il tramonto, per tutto il periodo di oscurità e anche di giorno, qualora le condizioni atmosferiche precludano la visibilità della strada, se si transita all'interno di gallerie) si ricorda di attivare le luci del prodotto e di indossare un giubbotto o bretelle catarifrangenti.	Guidare in condizione di luce non favorevole con le luci spente e senza l'utilizzo di un giubbotto o bretelle catarifrangenti.
Condizioni meteo	Guida in condizioni meteorologiche ottimali (no pioggia)	Guida in condizioni avverse: sotto la pioggia, quando nevicata, in presenza di ghiaccio o fango sulla strada, forte vento, in caso di nebbia.
Parcheggiare	In aree apposite senza intralciare la circolazione di veicoli e pedoni Su superfici lisce, assicurandosi della stabilità Spegnerne il prodotto e utilizzare sempre un dispositivo antifurto Utilizzare il cavalletto in dotazione	Ovunque, intralciando la circolazione di veicoli e pedoni Su superfici sconnesse e senza assicurarsi della stabilità Lasciare il prodotto acceso, incustodito senza un dispositivo antifurto
Praticare sport estremi/ acrobazie	NO	SI Guida in prossimità di: burroni, scarpate, porti, mare, laghi e fiumi Guida sopra le pozzanghere Gareggiare con altri veicoli
Sottoporre il prodotto a forti impatti	NO	SI lanciare sopra cose o persone, lanciare dai gradini o dall'alto

Cosa fare dopo una caduta:

Verificare che la leva dell'acceleratore funzioni correttamente. Per far ciò, accelerare e decelerare varie volte.
 Verificare sempre che i freni funzionino correttamente. Per far ciò, scendere dal prodotto, spingere il prodotto in avanti e frenare per assicurarsi che risponda ai comandi.
 Verificare che tutte le componenti del veicolo siano in posizione e fissate in modo sicuro.
 Verificare l'usura e la pressione degli pneumatici (vedi il lato dello pneumatico per conoscere il valore consigliato).
 Verificare l'usura dei freni e dei cavi.









PERICOLO

I freni potrebbero diventare caldi durante l'uso. Non toccare dopo l'uso.

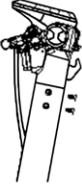
2. Contenuto della confezione e assemblaggio

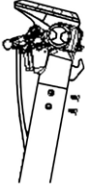
Prodotto assemblato, il manubrio sarà da installare con le apposite viti contenute nella confezione.

Modello	Immagine di riferimento	Nella confezione	Indicazioni
City Cross-E X DU-MO-210003 DU-MO-210008		1x Chiave Allen 4x Viti manubrio 1x Adattatore per gonfiaggio 1x caricabatterie	
City Cross-E X SC-MO-220004 SC-MO-220005		1x Chiave Allen 6x Viti manubrio 1x Adattatore per gonfiaggio 1x caricabatterie	
City Cross-E UP Advanced Safety SC-MO-220007 SC-MO-220008		1x Chiave Allen 6x Viti manubrio 1x Adattatore per gonfiaggio 1x Caricabatterie	

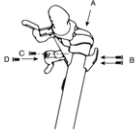
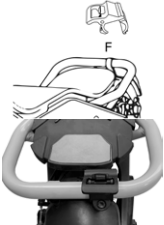
Modello	Immagine di riferimento	Nella confezione	Indicazioni
Cross-E Sport		3x Chiave Allen 4x Viti manubrio 1x Placchetta copri viti 1x Gancio 1x Caricabatterie 1x Clip gancio chiusura 2x Chiavi batteria	 <p>Accessorio clip trasporto:</p>  <p>Installare l'accessorio clip, necessario per bloccare il piantone quando è in posizione di chiusura.</p>

Passaggi:

- Aprire la confezione senza prelevare il monopattino elettrico.
- Rimuovere l'imballo dal manubrio.
- Seguire le istruzioni indicate per il modello del monopattino elettrico in vostro possesso.

Istruzioni City Cross-E X

DU-MO-210003 / DU-MO-210008

- Alzare il piantone di sterzo, inserire il manubrio facendo attenzione a non schiacciare i cavi.
- Fissare il piantone di sterzo chiudendo la manopola (in senso orario di chiusura) del meccanismo di ripiegamento.
- Inserire e serrare le viti nel piantone di sterzo utilizzando la chiave in dotazione.
- Prelevare il prodotto dalla confezione, aprire il cavalletto e controllare la stabilità del prodotto.
- Effettuare la regolazione del meccanismo di chiusura del piantone** (se necessario).
- Controllare la pressione delle gomme (vedi il lato dello pneumatico per conoscere il valore consigliato).
- Premere il pulsante di accensione per utilizzare il monopattino elettrico.

Istruzioni City Cross-E X

SC-MO-220004 / SC-MO-220005

- Alzare il piantone di sterzo, inserire il manubrio facendo attenzione a non schiacciare i cavi.
- Fissare il piantone di sterzo ripiegando verso l'interno la leva del meccanismo di chiusura.
- Inserire e serrare le viti nel piantone di sterzo utilizzando la chiave in dotazione.
- Prelevare il prodotto dalla confezione, aprire il cavalletto e controllare la stabilità del prodotto.
- Effettuare la regolazione del meccanismo di chiusura del piantone di sterzo** (se necessario).
- Controllare la pressione delle gomme (vedi lato dello pneumatico per conoscere il valore consigliato).
- Premere il pulsante di accensione per utilizzare il monopattino elettrico.

Istruzioni City Cross-E UP Advanced Safety

SC-MO-220007 / SC-MO-220008

- Alzare il piantone di sterzo, inserire il manubrio facendo attenzione a non schiacciare i cavi.
- Fissare il piantone di sterzo ripiegando verso l'interno la leva del meccanismo di chiusura.
- Inserire e serrare le viti nel piantone di sterzo utilizzando la chiave in dotazione.
- Prelevare il prodotto dalla confezione, aprire il cavalletto e controllare la stabilità del prodotto.
- Effettuare la regolazione del meccanismo di chiusura del piantone di sterzo** (se necessario).
- Controllare la pressione delle gomme (vedi lato dello pneumatico per conoscere il valore consigliato).
- Premere il pulsante di accensione per utilizzare il monopattino elettrico.

Istruzioni Cross-E Sport

MN-DUC-SCCES, SC-MO-220003, SC-MO-220009

- Alzare il piantone di sterzo, inserire il manubrio facendo attenzione a non schiacciare i cavi.
- Fissare il piantone di sterzo ripiegando verso l'esterno la leva del meccanismo di ripiegamento e spingere verso il basso l'anello di sicurezza.
- Posizionare il gancio sul lato interno del piantone di sterzo, quindi inserire manualmente le due viti con testa ridotta senza stringerle completamente. È importante inserire le viti a mano per evitare di danneggiare il filetto.
- Inserire le viti a testa ridotta nel primo foro disponibile partendo dall'alto sul lato opposto del piantone di sterzo.
- Serrare saldamente le tre viti precedentemente inserite per fissare il manubrio.
- Posizionare la placchetta coprivite tra il foro restante e la cover del display, quindi inserire le viti a testa larga e danneggiare la placchetta.
- Prelevare il prodotto dalla confezione, aprire il cavalletto e controllare la stabilità del prodotto.
- Se presente nella confezione, installare l'accessorio che consente di bloccare il piantone di sterzo quando ripiegato.
- Effettuare la regolazione del meccanismo di chiusura del piantone di sterzo** (se necessario).
- Controllare la pressione delle gomme (vedi il lato dello pneumatico per conoscere il valore consigliato)
- Per utilizzare il monopattino elettrico, accedere al vano situato sotto la pedana e attivare la batteria premendo il pulsante di accensione.

Stabilità del piantone di sterzo

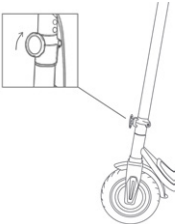
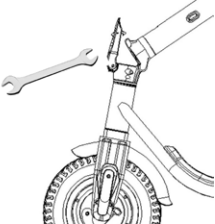
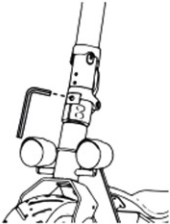
Modello	Immagine di riferimento	**Regolazione meccanismo di chiusura del piantone
City Cross-E X DU-MO-210003 DU-MO-210008		Sull'esterno del meccanismo è presente una manopola. Se il piantone di sterzo risulta poco stabile dopo la chiusura, verificare se la manopola è stata serrata correttamente.
City Cross-E X SC-MO-220004 SC-MO-220005 City Cross-E UP Advanced Safety SC-MO-220007 SC-MO-220008		All'interno della leva del meccanismo di ripiegamento si trova un perno esagonale. Se il piantone di sterzo risulta poco stabile dopo la chiusura, è possibile regolare il perno del meccanismo avvitandolo o svitandolo leggermente fino ad ottenere la stabilità desiderata.
Cross-E Sport		Sull'esterno del meccanismo di ripiegamento c'è una vite con cava esagonale. Per aumentare la stabilità del piantone di sterzo, avvitare la vite in senso orario per aumentare la stabilità. Regolare gradualmente, di un quarto di giro alla volta, e verificare la stabilità dopo ogni regolazione.



ATTENZIONE

Assemblare correttamente il prodotto. Nel caso in cui, in occasione dell'assemblaggio, si rileva qualche difetto di fabbrica, dei passaggi non chiari o difficoltà nell'assemblaggio stesso o nelle regolazioni, non guidare il veicolo e contatta il tuo rivenditore o visita il sito www.platum.com/ducati-scrambler/ per ricevere assistenza tecnica.

Non utilizzare accessori e/o parti aggiuntive non approvate dal produttore.

Tenere lontano i bambini da parti plastiche (inclusi i materiali di imballo) e piccole parti che possono provocare soffocamenti.

È vietato modificare o trasformare in alcun modo il prodotto o le sue parti, ciò potrebbe danneggiare l'efficienza, la struttura e provocare danni. Eliminare eventuali spigoli taglienti causati dall'utilizzo improprio, rotture o danneggiamenti del prodotto. Se si rileva qualche difetto di fabbrica, se si rilevano rumori insoliti o qualche anomalia, non guidare il veicolo e contatta il tuo rivenditore o visita il sito www.platum.com/ducati-scrambler/ per ricevere assistenza tecnica.

3. Panoramica del prodotto

Nell'ottica del continuo sviluppo tecnologico, la casa costruttrice si riserva di modificare il prodotto senza preavviso, senza che sia automaticamente aggiornato questo manuale.

Per informazioni e per consultare le revisioni di questo manuale visita il sito www.platum.com/ducati-scrambler/

City Cross-E X

DU-MO-210003 / DU-MO-210008



1. Display
2. Leva del freno
3. Gancio di chiusura
4. Piantone di sterzo
5. Meccanismo di ripiegamento
6. Pedana
7. Clip di chiusura
8. Fanale

9. Ruota libera
10. Freno a disco
11. Vano batteria
12. Cavalletto
13. Porta di ricarica
14. Ruota motore
15. Proiettore
16. Acceleratore

City Cross-E X

SC-MO-220004 / SC-MO-220005



- | | |
|--|-----------------------------|
| 1. Display | 10. Ruota libera |
| 2. Comando degli indicatori di direzione | 11. Freno a tamburo |
| 3. Leva del freno | 12. Cavalletto |
| 4. Gancio di chiusura | 13. Porta di ricarica |
| 5. Piantone di sterzo | 14. Ruota motore |
| 6. Meccanismo di ripiegamento | 15. Freno a tamburo |
| 7. Pedana | 16. Proiettore |
| 8. Clip di chiusura | 17. Indicatore di direzione |
| 9. Fanale | 18. Acceleratore |

City Cross-E UP Advanced Safety

SC-MO-220007 / SC-MO-220008



1. Display
2. Comando degli indicatori di direzione
3. Leva del freno
4. Gancio di chiusura
5. Piantone di sterzo
6. Meccanismo di ripiegamento
7. Pedana
8. Clip di chiusura
9. Fanale
10. Sospensioni

11. Ruota libera
12. Freno a tamburo
13. Cavalletto
14. Telaio
15. Forcella ammortizzata
16. Ruota motrice
17. Leva a sgancio rapido
18. Proiettore
19. Leva del freno
20. Acceleratore

Cross-E Sport

MN-DUC-SCCES / SC-MO-220003 / SC-MO-220009

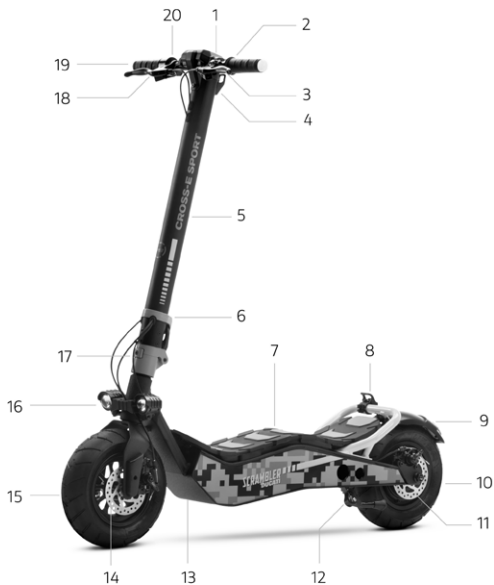

- | | |
|--|--------------------------------------|
| 1. Display | 11. Freno a disco |
| 2. Comando degli indicatori di direzione | 12. Cavalletto |
| 3. Leva del freno | 13. Porta di ricarica (lato opposto) |
| 4. Gancio di chiusura | 14. Freno a disco |
| 5. Piantone di sterzo | 15. Ruota libera |
| 6. Anello di sicurezza | 16. Proiettori |
| 7. Pedana basculante | 17. Meccanismo di ripiegamento |
| 8. Clip di chiusura (escluso MN-DUC-SCCES) | 18. Leva del freno |
| 9. Fanale | 19. Indicatore di direzione |
| 10. Ruota motore | 20. Acceleratore |

4. Ricarica della batteria



Istruzioni:

- Aprire il cavalletto
- Spegner il prodotto

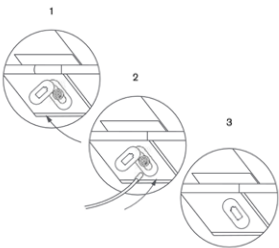
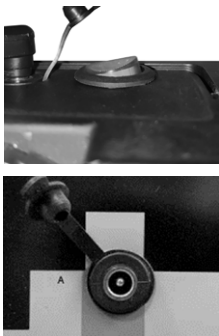

ATTENZIONE

Al primo utilizzo caricare il prodotto al 100%. Accertarsi che il prodotto, il caricabatterie e la porta di ricarica siano asciutti.

Modello	Immagine di riferimento	Istruzioni
City Cross-E X City Cross-E UP Advanced Safety		<ol style="list-style-type: none">1. Rimuovere la copertura in gomma dalla presa di ricarica.2. Collegare il caricabatterie prima alla presa di rete e successivamente alla porta di ricarica del monopattino elettrico. Quando il prodotto è completamente carico, la luce sul caricabatterie passa da rosso (in ricarica) a verde (ricarica completata).3. Staccare il caricabatterie dalla porta di ricarica e successivamente dalla presa di rete. Reinsere la copertura in gomma nella presa di ricarica del monopattino elettrico.
Cross-E Sport		<p>Attivazione e ricarica della batteria:</p> <p>Alzare la pedana per accedere al vano batteria e attivare il circuito elettrico tramite il pulsante (vedi foto).</p> <ul style="list-style-type: none">• Utilizzare solo il caricatore in dotazione.• Collegare il caricabatterie prima alla presa a muro e solo dopo alla presa di ricarica.• Non accendere il monopattino mentre è in carica. <div data-bbox="606 997 802 1055"> ATTENZIONE</div> <p>La luce rossa presente sull'alimentatore diventerà verde quando l'operazione di caricamento sarà terminata.</p>

Per ricaricare questo prodotto utilizzare SOLO il caricabatterie in dotazione



ATTENZIONE

Modello	Codice prodotto	Modello caricabatterie	Tensione di uscita	Tempo di ricarica
City Cross-E X	DU-MO-210008 DU-MO-210003	FY-4202000	42V – 2A	Circa 5 ore
City Cross-E X City Cross-E UP Advanced Safety	SC-MO-220005 SC-MO-220004 SC-MO-220007 SC-MO-220008	FY-4202000 Lot Code FY-4202000/23	42V – 2A	Circa 5 ore
Cross-E Sport	MN-DUC-SCCES	XVE-126-5460200	54.6V – 2A	Circa 4 ore
Cross-E Sport	SC-MO-220003 SC-MO-220009	CP546200	54.6 – 2A	Circa 4 ore

L'utilizzo di un altro tipo di caricatore può danneggiare il prodotto o comportare altri potenziali rischi.

Non caricare mai il prodotto senza supervisione. Non accendere il prodotto durante la ricarica.

Dopo ogni utilizzo, ricaricare completamente la batteria per prolungarne la vita utile. Non ricaricare il prodotto immediatamente dopo l'uso. Lasciare che il prodotto si raffreddi per un'ora prima della ricarica.

Il prodotto non deve essere caricato per periodi prolungati. Il sovraccarico riduce la durata della batteria e comporta ulteriori rischi potenziali.

È consigliabile non permettere che il veicolo si scarichi completamente per evitare che si danneggi la batteria.

Il danno provocato da un'assenza di carica prolungata è irreversibile e non è coperto dalla garanzia limitata. Una volta avvenuto il danno, la batteria non può essere ricaricata (è vietato lo smontaggio della batteria da parte di personale non qualificato, in quanto ciò potrebbe provocare scosse elettriche, cortocircuiti o persino incidenti di sicurezza di notevole entità). Se ci assenta per un certo periodo, ad esempio per le vacanze, e si affida il dispositivo a terzi, lasciarlo nello stato di carica parziale (20-50% di carica), non completamente carico.

Effettuare regolarmente l'ispezione visiva del caricabatterie e dei cavi del caricabatterie. Se il cavo del caricabatterie ha danni evidenti non utilizzarlo per evitare ulteriori danni e/o rischi, si prega di contattarci per la sostituzione.



Non lasciare la batteria vicino al fuoco o fonti di calore. Rischio di incendio ed esplosione.

Non aprire o smontare la batteria o colpire, lanciare, forare o attaccare oggetti alla batteria.



Non toccare eventuali sostanze fuoriuscite dalla batteria, poiché contiene sostanze pericolose. Non lasciare che bambini o animali tocchino la batteria.



Non sovraccaricare o mandare in cortocircuito la batteria. Rischio di incendio ed esplosione.

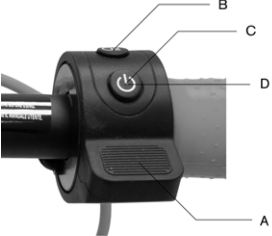

Non immergere o esporre la batteria all'acqua, sotto la pioggia o ad altre sostanze liquide. Non esporre la batteria sotto la luce diretta del sole, a calore o freddo eccessivi (ad esempio, non lasciare il prodotto o la batteria in un'auto sotto la luce solare diretta per un periodo di tempo prolungato), ad un ambiente contenente gas esplosivi o fiamme.

Non trasportare o conservare la batteria insieme a oggetti metallici come forcine, collane, ecc. Il contatto tra oggetti metallici e contatti della batteria può provocare cortocircuiti che portano a danni fisici o morte.

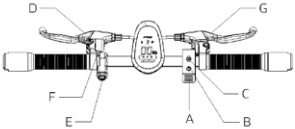

5. Informazioni dei comandi / Pannello di controllo

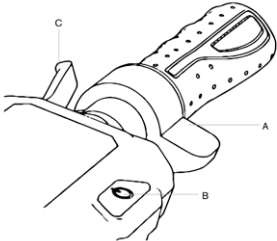
Modello	Informazioni dei comandi	Simboli
<p>City Cross-E X DU-MO-210003 DU-MO-210008</p>		<p>A. Acceleratore: premere verso il basso per accelerare.</p> <p>B. Fanali: premere una volta per accenderli o spegnerli.</p> <p>C. Accensione: mantenere premuto per accendere o spegnere il monopattino elettrico.</p> <p>D. Modalità di velocità: premere due volte per selezionare la modalità che si vuole impostare.</p>
	<p>Informazioni del display</p> 	<p>Simboli</p> <p>1. Tachimetro: velocità istantanea del monopattino elettrico.</p> <p>2. Livello della batteria: stato di carica residua.</p> <p>3. Modalità di velocità:</p> <ul style="list-style-type: none"> • Livello 1 – colore bianco • Livello 2 – colore arancione • Livello 3 – colore rosso (velocità max) <p>4. Bluetooth: spia del Bluetooth</p>

Modello	Informazioni dei comandi	
<p>City Cross-E X SC-MO-220004 SC-MO-220005</p>		<p>A. Acceleratore B. Pulsante di accensione C. Pulsante multifunzione D. Leva del freno E. Comando degli indicatori di direzione F. Campanello G. Leva del freno</p>
	<p>Descrizione dei comandi:</p>	
	<p>A. Acceleratore - premere verso il basso per accelerare.</p>	
	<p>B. Pulsante di accensione:</p>	
	<ul style="list-style-type: none"> • Accensione e spegnimento - tenere premuto per alcuni secondi per accendere o spegnere il monopattino elettrico • Luci - premere una volta per accendere o spegnere le luci. 	
	<p>C. Pulsante multifunzione:</p>	
	<ul style="list-style-type: none"> • Modalità di velocità - premere una volta per selezionare il livello di velocità. • Unità di misura - premere due volte per scegliere tra km/h – mph. 	
	<p>D. Leva del freno - stringere per frenare.</p>	
	<p>E. Comando degli indicatori di direzione - premere una volta per attivare o disattivare l'indicatore di direzione.</p>	
	<p>F. Campanello - premere la leva una o più volte per suonare il campanello.</p>	
	<p>G. Leva del freno - stringere per frenare.</p>	
	<p>Descrizione dei comandi:</p>	
		
	<p>1. Livello della batteria: indica lo stato di carica residua.</p>	
	<p>2. Tachimetro: mostra la velocità istantanea.</p>	
	<p>3. Bluetooth: spia del Bluetooth.</p>	
	<p>4. Modalità di velocità:</p>	
	<ul style="list-style-type: none"> • Livello pedone – indicato dal numero 1. • Livello 2 – indicato dal numero 2. • Livello 3 – indicato dal numero 3. 	
	<p>5. Luci: spia delle luci.</p>	
	<p>6. Unità di misura: km/h – mph.</p>	
	<p>7. Anomalia: indica eventuali anomalie del sistema elettrico.</p>	
	<p>8. Cruise control: mantiene la velocità.</p>	
	<p>9. Indicatore di direzione: indica quale indicatore di direzione è attivo.</p>	
	<p>ATTENZIONE</p>	
	<p>Funzione Zero Start:</p>	
	<p>L'acceleratore entra in funzione una volta che la velocità di avanzamento supera i 3km/h.</p>	

Modello	Informazioni dei comandi	Simboli
Cross-E Sport		<ul style="list-style-type: none"> A. Acceleratore B. Pulsante di accensione C. Pulsante multifunzione D. Leva del freno E. Comando degli indicatori di direzione F. Campanello G. Leva del freno
		<ul style="list-style-type: none"> 1. Tachimetro: visualizza la velocità istantanea. 2. Livello batteria: indica la carica residua. 3. ODO: distanza totale percorsa. 4. TRIP: distanza della sessione corrente. 5. Luci: spia delle luci. 6. Modalità SPORT: mostra "S+". 7. Modalità COMFORT: mostra "D". 8. Modalità ECO: mostra "ECO". 9. Cruise control: mantiene la velocità dopo alcuni secondi di guida costante. 10. Bluetooth: spia della connessione Bluetooth. 11. Modalità PEDONE: mostra il simbolo corrispondente.

Indicatori di direzione (se presenti)

Modelli*	Immagine di riferimento
<p data-bbox="42 186 156 205">City Cross-E X</p> <p data-bbox="42 248 177 288">City Cross-E UP Advanced Safety</p> <p data-bbox="42 331 153 350">Cross-E Sport</p>	 <p data-bbox="304 346 959 409">Sui modelli dove sono presenti, gli indicatori di direzione sono posizionati all'estremità del manubrio (lato destro e sinistro). Gli indicatori di direzione occorrono per segnalare tempestivamente qualsiasi cambiamento di direzione durante la guida.</p>
Modelli*	Azionamento
<p data-bbox="42 569 156 588">City Cross-E X</p> <p data-bbox="42 631 177 671">City Cross-E UP Advanced Safety</p> <p data-bbox="42 714 153 733">Cross-E Sport</p>	 <div data-bbox="306 695 501 744"> ATTENZIONE</div> <p data-bbox="304 773 964 812">Prima di ogni utilizzo del prodotto, verificare il corretto funzionamento degli indicatori di direzione</p>

6. Guida rapida

- Al primo utilizzo caricare il prodotto al 100%.
- Effettuare il controllo della pressione delle gomme (vedi il lato dello pneumatico per conoscere il valore consigliato). Nel caso in cui il prodotto non arrivi a fare almeno il 60% dei Km dichiarati o non raggiunga la velocità massima nei primi 3 mesi di utilizzo, è probabile che le ruote si siano nuovamente sgonfiate, bisognerà quindi ripristinare la pressione come indicato.
- Effettuare il controllo e la regolazione dei freni.
- Accendere il display.
- Posizionare il prodotto su una superficie piana.
- Tenere il manubrio saldamente con entrambe le mani. Salire sulla pedana con un piede e utilizzare l'altro per darsi una leggera spinta e accelerare.

ATTENZIONE

Funzione Zero Start: L'acceleratore entra in funzione una volta che la velocità di avanzamento supera i 3 km/h.

Per motivi di sicurezza, il prodotto è inizialmente impostato per evitare la partenza da fermo.

- Quando si guida il prodotto, inclinare il corpo nella direzione di guida durante una svolta e ruotare lentamente il manubrio.
- Per fermare il prodotto, rilasciare l'acceleratore e premere la leva freno.
- Per scendere, fermare prima completamente il veicolo. Scendere dal monopattino elettrico in movimento può provocare lesioni.
- Prima di ogni utilizzo controllare i freni e la loro usura, controllare la pressione degli pneumatici (vedi il lato dello pneumatico per conoscere il valore consigliato), l'usura delle ruote, l'acceleratore e lo stato di carica della batteria.

Regolazione della posizione delle leve dei freni

Modello	Immagine	Istruzioni
City Cross-E X City Cross-E UP Advanced Safety Cross-E Sport	 A	È possibile regolare la posizione della leva del freno qualora lo necessiti attraverso il punto A (vedi immagine)

Regolazione del freno

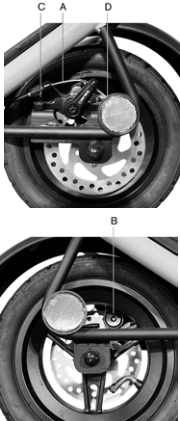
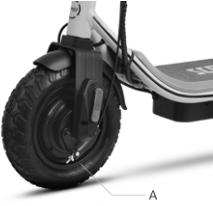
Modello	Immagine	Istruzioni
<p>City Cross-E X</p> <p>DU-MO-210003 DU-MO-210008</p> <p>Cross-E Sport</p> <p>SC-MO-220003 SC-MO-220009</p>		<p>Verifica il corretto allineamento tra la pinza freno e il disco. Utilizzare le viti C e D per allineare la pinza sul disco (se necessario).</p> <p>Nel caso in cui il freno sia troppo tirato o troppo allentato, utilizzare la chiave esagonale per allentare il dado (A), poi regolare il cavo del freno, (accorciare il cavo del freno verso l'alto se è troppo stretto, se è troppo allentato, tirare il cavo del freno verso il basso) e poi, stringere di nuovo il dado (A). Se dovesse risultare troppo lento o troppo tirato anche dopo aver seguito il primo passaggio potrebbe essere necessario regolare la pastiglia del freno (fissa) che potete regolare attraverso la ruota dal lato opposto, utilizzare la chiave esagonale per allontanare/avvicinare la pastiglia (B) (vedi immagine).</p>
<p>City Cross-E X</p> <p>SC-MO-220004 SC-MO-220005</p> <p>City Cross-E UP Advanced Safety</p>		<p>Nel caso in cui il freno sia troppo tirato o troppo allentato, agire allentando o stringendo la vite (A).</p> <p>Se la leva del freno dovesse risultare troppo morbida o troppo dura anche dopo aver seguito il primo passaggio potrebbe essere necessario ripetere l'operazione fino a raggiungere un settaggio ottimale.</p>

Assicurarsi che il monopattino elettrico sia spento. Tenere il piantone del manubrio con la mano, tirare la leva verso l'esterno o svitare la manopola in senso antiorario e ripiegare il piantone del manubrio verso la pedana e agganciare.

7. Piegare e trasportare

City Cross-E X (tutti i modelli), City Cross-E UP Advanced Safety, Cross-E Sport

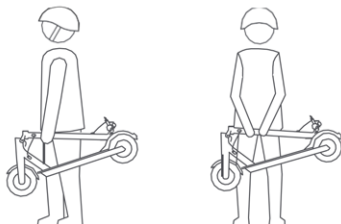

Assicurarsi che il monopattino elettrico sia spento. Tenere il piantone del manubrio con la mano, tirare la leva, ripiegare il piantone del manubrio verso la pedana e agganciare.

Dopo la ripiegatura, sollevare tenendo il piantone del manubrio con una o entrambe le mani.

ATTENZIONE

Assicurarsi di tenere saldamente il prodotto durante il trasporto. Se non si è sicuri di poter mantenere il peso del prodotto non continuare il trasporto con il prodotto sollevato. Il prodotto, se lasciato improvvisamente cadere può causare lesioni anche gravi, e danneggiarsi.

8. Autonomia e prestazioni

La massima autonomia e le prestazioni del veicolo dipendono da diverse variabili:

Terreno: la guida su pavimentazione liscia comporta autonomia e prestazioni maggiori rispetto alla guida su strade sconnesse e salite.

Peso dell'utente: maggiore è il peso, minori saranno l'autonomia e le prestazioni del veicolo.

Temperatura: la guida del monopattino in un ambiente molto freddo o caldo influenza l'autonomia e le prestazioni.

Velocità e stile di guida: la guida fluida e costante estende l'autonomia. Continue accelerazioni, decelerazioni e manovre riducono molto l'autonomia. La velocità più bassa prolunga l'autonomia.

Manutenzione: la ricarica tempestiva, la corretta manutenzione e il controllo regolare della pressione delle gomme (vedi valore di riferimento nella sezione dedicata) aumentano l'autonomia e garantiscono prestazioni costanti nel tempo.

Il livello di carica della batteria influisce sulle prestazioni, minore è il livello minori saranno le prestazioni di velocità, soprattutto in presenza di salite.

9. Conservazione, manutenzione e pulizia

Se sono presenti macchie sul corpo del prodotto, pulirle con un panno umido. Se le macchie persistono, applicarvi sopra del sapone neutro, spazzolarle con uno spazzolino, quindi pulire con un panno umido. Se sono presenti graffi sui componenti in plastica, utilizzare carta vetrata o altro materiale abrasivo per rimuoverli. Non pulire il prodotto con alcol, benzina, cherosene o altri solventi chimici corrosivi e volatili per evitare di danneggiarlo in modo grave. Non lavare il prodotto con getti di acqua ad alta pressione. Durante la pulizia accertarsi che il prodotto sia spento, il cavo di ricarica scollegato e il tappo in gomma chiuso in quanto un'infiltrazione d'acqua potrebbe provocare scosse elettriche o altri gravi problemi. Le infiltrazioni d'acqua nella batteria possono comportare danni ai circuiti interni, rischio di incendio o di esplosione. Se si ha il dubbio che ci sia un'infiltrazione d'acqua nella batteria, sospendere immediatamente l'utilizzo della batteria e restituirla al servizio di assistenza tecnica o presso il rivenditore per un controllo.

Quando il prodotto non viene utilizzato conservarlo al chiuso in un luogo secco e fresco. Non conservarlo all'aperto o all'interno dell'auto per un periodo di tempo prolungato. Luce del sole eccessiva, surriscaldamento e freddo eccessivo accelerano l'invecchiamento delle gomme e compromettono la vita utile sia del prodotto che della batteria. Non esporlo a pioggia o acqua, né immergerlo e lavarlo con acqua.

Controllare regolarmente il serraggio dei vari elementi imbullonati, in particolare gli assi delle ruote, il sistema di piega e trasporto, il sistema di sterzo, il sistema frenante, il buono stato del telaio, delle forcelle e delle sospensioni. I dadi e tutti gli altri fissaggi auto serranti possono perdere la loro efficienza, è quindi necessario controllare periodicamente e stringere questi componenti.

Come tutti i componenti meccanici, anche questo prodotto è soggetto ad usura e forti sollecitazioni. Materiali e componenti diversi possono reagire all'usura o alla fatica da sollecitazione in modi diversi. Se la vita utile di un componente venisse superata, potrebbe rompersi improvvisamente, causando lesioni al conduttore. Qualsiasi forma di crepa, graffio o cambiamento di colorazione in zone molto sollecitate indica che la vita del componente è stata raggiunta e deve essere sostituito.

Verificare lo stato di usura delle gomme: non vi devono essere tagli, screpolature, corpi estranei, rigonfiamenti anomali, mancanza di pezzi e altri danni. Per la pressione degli pneumatici fare riferimento al valore presente nella sezione 10 del presente manuale di istruzione.

Non tentare di smontare o riparare il prodotto per conto proprio. La sostituzione di tutti i componenti del monopattino va effettuata dal servizio di assistenza tecnica autorizzato, per saperne di più contatta il tuo rivenditore o visita il sito www.platum.com/ducati-scrambler/

10. Configurazione app

Di seguito i prodotti dotati di Bluetooth e che possono essere abbinati all'app Platum e-Mobility:

-City Cross-E X, City Cross-E UP Advanced Safety, Cross-E Sport

L'app permette il controllo del prodotto direttamente dal proprio smartphone.

Eseguire la scansione del QR CODE per scaricare e installare l'app. Se l'app non viene trovata si consiglia di cercarla sul proprio servizio app di riferimento.



Aprire l'app e seguire le istruzioni riportate sul tuo servizio app di riferimento.



L'app potrebbe richiedere diverse autorizzazioni necessarie per l'utilizzo e la funzionalità dell'app stessa.

La versione dell'app potrebbe essere stata aggiornata sul tuo servizio app. Si consiglia di controllare costantemente gli aggiornamenti dell'app per usufruire di nuove funzionalità e di installare sempre l'ultima release dell'app sul proprio dispositivo.

Non utilizzare il proprio dispositivo durante la guida.

Informazioni generiche

	City Cross-E X	City Cross-E X
Telaio	Acciaio e alluminio	Acciaio e alluminio
Sospensioni	No	No
Velocità	Cod. prodotto: SC-MO-220004 SC-MO-220005	Cod. prodotto: DU-MO-210003 DU-MO-210008
	L1: ≤ 6 km/h L2: ≤ 20 km/h L3: ≤ 25 km/h (velocità max)*	L1: ≤ 6 km/h L2: ≤ 15 km/h L3: ≤ 25 km/h (velocità max)*
Pendenza massima **	18%	18%
Freni	Freno a tamburo anteriore e posteriore	Freno elettronico anteriore e a disco posteriore
Pneumatici	10" off-road tubeless 10" street tubeless	10" off-road tubeless 10" street tubeless
	Pressione consigliata: 30 psi / 2 bar	Pressione consigliata: 30 psi / 2 bar
Carico massimo	120kg	120kg
Conducente	Controllare la normativa vigente nel proprio paese	Controllare la normativa vigente nel proprio paese
Temperatura di esercizio	-0°C / 45°C	-0°C / 45°C
Livello di protezione	IPX5	IPX4
Tempo di carica	Circa 5 ore	Circa 5 ore
Autonomia**	Fino a 45km	Fino a 45km
Sistema elettrico		
Potenza nominale Motore	0.40kW; 400W Brushless, 20Nm	0.35kW; 350W Brushless
Potenza massima Motore	0.60kW; 600W	0.50kW; 500W
Display	LED integrato	LED a colori integrato
Batteria	Li-Ion 36V 12.5Ah 450Wh	Li-Ion 36V 12.5Ah 450Wh
Protezione bassa tensione	30V ± 0.5V	31V ± 0.5V
Limite di corrente	18A±1A	18A±0.5A
KERS	Si	Si
Luci	LED anteriore e posteriore	LED anteriore e posteriore
Funzionalità	Bluetooth con app	Bluetooth con app
Misure		
Peso netto	20.7kg	19kg
Peso lordo	24kg	23kg

* Rispettare sempre il codice della strada e le norme in materia vigenti nel paese di circolazione.

** Soggetto a variazioni in base al peso del conducente, alle condizioni della strada e alla temperatura.

Informazioni generiche

	City Cross-E UP Advanced Safety	Cross-E Sport
Telaio	Acciaio e alluminio	Acciaio
Sospensioni	Anteriore e posteriore	No
Velocità	Cod. prodotto: SC-MO-220007 SC-MO-220008	Cod. prodotto: MN-DUC-SCCES SC-MO-220003 SC-MO-220009
	L1: ≤ 6km/h L2: ≤ 20km/h L3: ≤ 20km/h o 25km/h in base al paese di circolazione (velocità max)*	L1: ≤ 6km/h L2: ≤ 15km/h (escluso MN-DUC-SCCES) L3: ≤ 20km/h L4: ≤ 25km/h*(velocità max)*
Pendenza massima **	22%	29%
Freni	Freno a tamburo anteriore e posteriore	Freno a disco anteriore e posteriore
Pneumatici	10" off-road tubeless	110/50-6.5" FAT tubeless
Carico massimo	120kg	120kg
Conducente	Controllare la normativa vigente nel proprio paese	Controllare la normativa vigente nel proprio paese
Temperatura di esercizio	-0°C/45°C	-0°C / 45°C
Livello di protezione	IPX5	IPX4
Tempo di carica	Circa 5 ore	circa 4 ore
Autonomia**	Fino a 45km	Fino a 40km

Sistema elettrico

Potenza nominale Motore	0.40kW; 400W Brushless, 20Nm	0.50kW; 500W Brushless, 33.7Nm
Potenza massima Motore	0.60kW; 600W	0.950kW; 950W
Display	LED integrato	3.5" LED a colori integrato
Batteria	Li-Ion 36V 12.5Ah 450Wh	48V 10.4Ah 499Wh, rimovibile
Protezione bassa tensione	30V ± 0.5V	40V +/- 0.5V
Limite di corrente	18A ± 1A	23A
KERS	Si	No
Luci	LED anteriore e posteriore	Led anteriore e posteriore
Funzionalità	Bluetooth con app	Bluetooth con app (escluso MN-DUC-SCCES)

Misure

Peso netto	22.8kg	28.3kg
Peso lordo	26.5kg	32.2kg

* Rispettare sempre il codice della strada e le norme in materia vigenti nel paese di circolazione.

** Soggetto a variazioni in base al peso del conducente, alle condizioni della strada e alla temperatura.

11. Risoluzione dei problemi

Errore	Causa	Soluzione
Il motore non funziona	Problema elettrico, presenza di codice errore	Richiedere assistenza tecnica
La ruota motrice non gira	Problema ai freni	Regolare i freni, se il problema persiste richiedere assistenza tecnica
	Il motore è bloccato	Verificare il corretto serraggio della ruota, verificare che la ruota gira senza accendere il veicolo. Se il problema persiste richiedere assistenza tecnica
Il motore si spegne mentre è in funzione	Surriscaldamento del motore Presenza di codice errore	Fermare il veicolo e attendere che si raffreddi Richiedere assistenza tecnica
Dopo averlo caricato, il prodotto non si accende o si spegne dopo pochi km.	Batteria danneggiata	Richiedere assistenza tecnica
La batteria non si carica o il prodotto non si accende	Problemi di connessione	Richiedere assistenza tecnica
	La batteria non è collegata (modelli con batteria rimovibile)	Verificare se il connettore di alimentazione è collegato.
	La batteria è scarica	Caricare la batteria al 100%
	Batteria danneggiata	Richiedere assistenza tecnica
	Problemi al caricabatterie	Sostituire il caricabatterie

Codici errore

Modello	Codice errore	Indicazione	Soluzione
City Cross-E X (tutti i modelli) City Cross-E UP Advanced Safety	E1	Anomalia leva acceleratore	Richiedere assistenza tecnica.
	E2	Anomalia sovratensione della batteria	Spegnere il veicolo, attendere qualche minuto prima di riavviare il veicolo, se non avviene reset richiedere assistenza tecnica.
	E3	Anomalia sotto tensione della batteria	Spegnere il veicolo, attendere qualche minuto prima di riavviare il veicolo, se non avviene reset richiedere assistenza tecnica.
	E4	Anomalia sovracorrente	Spegnere il veicolo, attendere qualche minuto prima di riavviare il veicolo, se non avviene reset richiedere assistenza tecnica.
	E5	Problemi sul cablaggio del motore	Richiedere assistenza tecnica.
	E6	Motore bloccato	Spegnere il veicolo, attendere qualche minuto prima di riavviare il veicolo, se non avviene reset richiedere assistenza tecnica.
	E7	Anomalia linea fase motore	Richiedere assistenza tecnica.
	E8	Anomalia impianto luci	Richiedere assistenza tecnica.

Modello	Errore	Causa	Soluzione
Cross-E Sport	E1	Problemi cablaggio del motore	Richiedere assistenza tecnica.
	E2	Errore di comunicazione	Richiedere assistenza tecnica.
	E3	Anomalia leva acceleratore	Richiedere assistenza tecnica
	E4	Malfunzionamento della centralina	Richiedere assistenza tecnica.
	E5	Protezione bassa tensione	Spegnere il veicolo e ricaricare la batteria. Richiedere assistenza tecnica.
	E6	Anomalia comando leva del freno	Richiedere assistenza tecnica

12. Responsabilità e termini generali di garanzia

Il conducente si assume tutti i rischi relativi al mancato utilizzo di un casco e di altri dispositivi di protezione.

Il conducente ha l'obbligo di rispettare le normative locali vigenti in relazione:

1. all'età minima consentita per il conducente,
2. alle restrizioni sulla tipologia dei conducenti che possono utilizzare il prodotto,
3. a tutti gli altri aspetti normativi

Il conducente ha altresì l'obbligo di mantenere pulito ed in perfetto stato di efficienza e di manutenzione il prodotto, di eseguire diligentemente i controlli di sicurezza di sua competenza come descritti nelle sezioni precedenti, di non manomettere il prodotto in nessun modo e di conservare tutta la documentazione relativa alla manutenzione.

L'azienda non risponde dei danni causati e non è in alcun modo responsabile dei danni provocati a cose o persone nelle fattispecie in cui:

- il prodotto venga utilizzato in modo improprio o non conforme a quanto riportato nel manuale di istruzioni;
- il prodotto, in seguito all'acquisto, venga alterato o manomesso in tutti o in alcuni dei suoi componenti.

In caso di malfunzionamento del prodotto per cause non imputabili a comportamenti scorretti del conducente e nel caso in cui si voglia consultare i termini generali di garanzia si prega di contattare il proprio rivenditore o di visitare il sito www.platum.com/ducati-scrambler/

Sono sempre esclusi dal campo di applicazione della Garanzia Legale dei Prodotti eventuali guasti o malfunzionamenti causati da fatti accidentali e/o ascrivibili a responsabilità dell'Acquirente ovvero da un uso del Prodotto non conforme alla sua destinazione d'uso e/o a quanto previsto nella documentazione tecnica allegata al Prodotto, ovvero dovuti a mancata regolazione delle parti meccaniche, naturale usura dei materiali logorabili o causati da errori di assemblaggio, carenza di manutenzione e/o da utilizzo dello stesso non conforme alle istruzioni.

Sono, per esempio, da considerarsi esclusi dalla Garanzia Legale relativa ai Prodotti:

- i danni causati da urti, cadute accidentali o collisioni, forature;
- i danni causati da utilizzo, esposizione o rimessaggio in ambiente non adeguato (es: presenza di pioggia e/o fango, esposizione all'umidità o fonte di calore eccessiva, contatto con la sabbia o con altre sostanze)
- i danni causati da mancata regolazione per messa in strada e/o manutenzione di parti meccaniche, freni a disco meccanico, manubrio, pneumatici ecc.; l'errata installazione e/o l'errato assemblaggio di parti e/o componenti
- la naturale usura dei materiali logorabili: freno a disco meccanico (es: pastiglie, pinze, disco, cavi), pneumatici, pedane, guarnizioni, cuscinetti, luci led e lampadine, cavalletto, manopole, parafanghi, parti in gomma (pedana), cablaggi dei connettori dei cavi, mascherine e adesivi, ecc.;
- la manutenzione impropria e/o l'uso improprio della batteria del Prodotto;
- la manomissione e/o la forzata di parti del Prodotto;
- la manutenzione o la modificazione scorretta o non adeguata del Prodotto;
- l'utilizzo improprio del Prodotto (es: carico eccedente, uso in competizioni e/o per attività commerciali di affitto o noleggio);
- manutenzioni, riparazioni e/o interventi tecnici sul Prodotto effettuati da soggetti terzi non autorizzati;
- danni ai Prodotti derivanti dal trasporto, ove effettuato a cura dell'Acquirente;
- danni e/o difetti derivanti dall'uso di parti di ricambio non originali.

Invitiamo a consultare la versione più aggiornata dei termini di garanzia disponibile al sito www.platum.com/assistenza/

13. Informazioni sullo smaltimento



Trattamento del dispositivo elettrico o elettronico a fine vita (applicabile in tutti i paesi dell'unione europea ed in altri sistemi europei con sistema di raccolta differenziata)

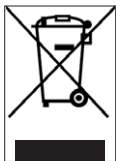

Questo simbolo sul prodotto o sulla confezione indica che il prodotto non deve essere considerato come un normale rifiuto domestico, ma deve invece essere consegnato ad un punto di raccolta appropriato per il riciclo di apparecchi elettrici ed elettronici (RAEE).

Assicurandovi che questo prodotto sia smaltito correttamente, voi contribuirete a prevenire potenziali conseguenze negative per l'ambiente e per la salute che potrebbero altrimenti essere causate dal suo smaltimento inadeguato. Il riciclaggio dei materiali aiuta a conservare le risorse naturali.

Per informazioni più dettagliate circa il riciclo e lo smaltimento di questo prodotto potete contattare il servizio locale di smaltimento rifiuti oppure il punto vendita dove lo avete acquistato.

In ogni caso occorre effettuare lo smaltimento secondo la normativa vigente nel Paese d'acquisto.

In particolare, i consumatori hanno l'obbligo di non smaltire i RAEE come rifiuti urbani, ma devono partecipare alla raccolta differenziata di questa tipologia di rifiuti attraverso due modalità di consegna:

- Presso i Centri di Raccolta comunali (anche dette Eco-piazze, isole ecologiche), direttamente o tramite i servizi di raccolta delle municipalizzate, ove questi siano disponibili;
- Presso i punti di vendita di nuove apparecchiature elettriche ed elettroniche.

Qui si possono consegnare gratuitamente i RAEE di piccolissime dimensioni (con il lato più lungo inferiore a 25 cm), mentre quelli di dimensioni maggiori possono essere conferiti in modalità 1 contro 1, ovvero consegnando il vecchio prodotto nel momento in cui se ne acquista uno nuovo di pari funzioni.

Inoltre la modalità 1 contro 1 è sempre garantita durante l'atto di acquisto da parte del consumatore di una nuova AEE, indipendentemente dalla dimensione del RAEE.

In caso di smaltimento abusivo di apparecchiature elettriche o elettroniche potrebbero essere applicate le sanzioni previste dalla normativa vigente in materia di tutela ambientale (normativa italiana, è necessario verificare le normative in essere nel paese di utilizzo/smaltimento del mezzo).

Qualora i RAEE contengano pile o accumulatori, questi devono essere rimossi e soggetti ad una specifica raccolta differenziata.



Trattamento delle batterie esauste (applicabile in tutti i paesi dell'unione europea ed in altri sistemi europei con sistema di raccolta differenziata)

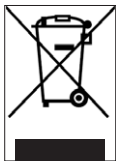

Questo simbolo sul prodotto o sulla confezione indica che la batteria non deve essere considerata un normale rifiuto domestico. Su alcuni tipi di batterie questo simbolo potrebbe essere utilizzato in combinazione con un simbolo chimico.

I simboli chimici del Mercurio (Hg) o del Piombo (Pb) sono aggiunti se la batteria contiene più dello 0,0005% di mercurio o dello 0,004% di piombo.

Assicurandovi che le pile-batterie siano smaltite correttamente, voi contribuirete a prevenire potenziali conseguenze negative per l'ambiente e per la salute che potrebbero altrimenti essere causate dal loro smaltimento inadeguato. Il riciclaggio dei materiali aiuta a conservare le risorse naturali. In caso di prodotti che, per motivi di sicurezza, prestazione o protezione dei dati richiedano un collegamento fisso ad una pila/batteria interna, la stessa dovrà essere sostituita solo da personale di assistenza qualificato.

Consegnare il prodotto a fine vita a punti di raccolta idonei allo smaltimento di apparecchiature elettriche ed elettroniche: questo assicura che anche la pila al suo interno venga trattata correttamente.

Per informazioni più dettagliate circa lo smaltimento della pila-batteria esausta o del prodotto, potete contattare il servizio locale di smaltimento rifiuti oppure il punto vendita dove lo avete acquistato.

In ogni caso occorre effettuare lo smaltimento secondo la normativa vigente nel Paese d'acquisto.

Este manual es válido para los siguientes monopatines eléctricos:

City Cross-E X

City Cross-E UP Advanced Safety

Cross-E Sport

Índice

1. Instrucciones de seguridad
2. Contenido del empaque y ensamblaje
3. Panorámica del producto
4. Recarga de la batería
5. Información sobre los mandos / Panel de control
6. Guía rápida
7. Plegar y transportar
8. Autonomía y rendimientos
9. Conservación, mantenimiento y limpieza
10. Configuración de la app
11. Solución de los problemas
12. Responsabilidad y términos generales de garantía
13. Informaciones sobre la eliminación

Manual del usuario

SC-MO-000001 rev.3

Traducción de las instrucciones originales

Gracias por elegir este producto.

Para obtener información, soporte técnico, asistencia y para consultar las condiciones generales de garantía, póngase en contacto con su distribuidor o visite el sitio www.platum.com/en/ducati-scrambler/

1. Instrucciones de seguridad



ATENCIÓN

¡IMPORTANTE! Antes de utilizar el producto, leer y seguir atentamente las siguientes instrucciones. Guardar este manual para futuras consultas o nuevos usuarios.

Tomarse el tiempo necesario para aprender las bases de la práctica y así evitar cualquier accidente que pueda producirse en los primeros meses. Consultar al distribuidor para recibir el adecuado soporte en relación a las correctas modalidades de uso del producto o para ser enviado a una organización de formación adecuada.

La empresa declina toda responsabilidad directa o indirecta derivada del uso incorrecto del producto, incumplimientos relacionados tanto a las normativas de circulación como a las instrucciones de este manual, accidentes y conflictos causados por la falta de respeto de las normativas y por acciones ilegales.

Este producto se usará con fines recreativos, deberá ser utilizado por una sola persona y no para el transporte de pasajeros, por lo tanto no deberá ser utilizado por más de una persona al mismo tiempo.

No cambiar de ningún modo la finalidad de uso del vehículo. Este producto no es apto para realizar acrobacias, competiciones, transporte de objetos, remolcar otros vehículos o aplicaciones.

El **monopatín eléctrico** debe usarse con prudencia, respetando siempre las **normas** impuestas por el Código Vial del país de circulación, para evitar peligros y, cuidando al máximo de nosotros mismos y de los demás.



ATENCIÓN

Requisitos de conducción:

Modelo de monopatín eléctrico	City Cross-E X	City Cross-E UP Advanced Safety	Cross-E Sport
Código del producto sin indicadores de dirección	DU-MO-210003 DU-MO-210008	-	MN-DUC-SCCES
Código del producto con los indicador de dirección y doble palanca del freno	SC-MO-220004 SC-MO-220005	SC-MO-220007 SC-MO-220008	SC-MO-220003 SC-MO-220009
Peso MÍN. (Kg)	30	30	30
Peso MÁX. (Kg)	120	120	120
Edad MÍN.*	14	14	14
Edad MÁX.*	65	65	65
Altura (cm) MÍN	120	120	120
Altura (cm) MÁX	200	200	200

* Antes de utilizar el producto verificar y seguir las normativas locales vigentes en relación con la edad mínima permitida para el conductor, con las restricciones sobre el tipo de conductores que pueden utilizar el producto y con el propio uso de este tipo de producto.

El nivel de presión acústica (ruido) de emisión ponderado A al oído del conductor es inferior a 70 dB(A).

Forma gráfica de las advertencias de seguridad

Para identificar los mensajes de seguridad en el presente manual, se utilizarán los siguientes símbolos gráficos de señalización. Éstos tienen la función de llamar la atención del lector / usuario en aras de un uso correcto y seguro del producto.



ATENCIÓN

Prestar atención

Destaca las reglas para respetar para evitar los daños al producto y/o impedir la verificación de situaciones peligrosas.



Riesgos residuales

Evidencia la presencia de peligros que causan riesgos residuales a los cuales el usuario debe prestar atención para evitar lesiones o daños materiales.

Advertencias generales



Es importante tener presente que, cuando se está en un lugar público o en la calle, aun siguiendo este manual al pie de la letra, no se está inmune a lesiones causadas por infracciones o acciones inapropiadas realizadas frente a otros vehículos, obstáculos o personas. El mal uso del producto o el incumplimiento de las instrucciones de este manual pueden provocar daños serios.

Este producto es un vehículo eléctrico. Mientras más veloz se conduce, más se extiende el espacio de frenado. El frenado de emergencia en calles resbaladizas, mojadas o congeladas puede hacer derrapar las ruedas y hacer perder el equilibrio. Es necesario mantener una velocidad adecuada y una distancia de seguridad de otros vehículos y peatones. Prestar mayor atención cuando se conduce en calles desconocidas. No abrir el caballete cuando se utiliza el producto por riesgo a daños personales y del producto graves.



¡En calzadas mojadas, la distancia de frenado aumenta y la adherencia disminuye considerablemente en comparación con calzadas secas!

¡Conducir con más cuidado, respetar las distancias!

Para la propia seguridad, usar siempre casco, rodilleras y coderas para protegerse de eventuales caídas y lesiones mientras se conduce el producto. Cuando se presta el producto, hacer usar los accesorios de seguridad al conductor y explicar cómo utilizar el vehículo. Para evitar lesiones, no prestar el producto a personas que no saben cómo utilizarlo. Portar siempre calzado antes de utilizar el producto.

Los niños no deben jugar con el monopatín ni con sus piezas, ni deben permitírseles intervenciones de limpieza o de mantenimiento.

Quando se conduce el producto, prestar atención de no asustar a niños y peatones. Cuando pases por detrás de ellos, avísalos utilizando el timbre y ralentiza avanzando a velocidad mínima 6km/h.



Información sobre frecuencias:

La banda de frecuencia de funcionamiento del dispositivo Bluetooth® está comprendida entre 2,4000 GHz y 2,4835 GHz. La potencia máxima de radiofrecuencia transmitida en las bandas de frecuencia es de 100 mW.

Instrucciones y advertencias sobre el comportamiento en la conducción

Condiciones	Uso apropiado/previsto	Utilización incorrecta
Conductores	Uno	Más personas, con niños o animales
Equipamiento de seguridad	Casco, rodilleras, coderas, chaleco reflectante	Ningún equipamiento
Control antes de la conducción	Antes de cada uso controlar los frenos y su desgaste, controlar la presión de los neumáticos (ver el lado del neumático para conocer el valor recomendado), el desgaste de las ruedas, el acelerador, los intermitentes, las luces y el estado de carga de la batería. Si se detectan ruidos insólitos o alguna anomalía, no utilizar el producto y contactar con el propio revendedor o con el Servicio de Asistencia Técnica autorizado	Jamás controlar el producto antes de la conducción Utilizar el producto en presencia de sonidos y anomalías

Condiciones	Uso apropiado/previsto	Utilización incorrecta
Caminar impulsando el producto	No acelerar	Presionar el acelerador
	Impulsar caminando en los cruces peatonales	Conducir el vehículo en los cruces peatonales
	En áreas peatonales si no se dispone de modalidad peatón (6 km/h) En áreas superpobladas	Conducir el vehículo en áreas peatonales si no se dispone de modalidad peatón (6 km/h) Conducir el vehículo en áreas superpobladas
Desde cero	La persona que conduce este producto debe poder apoyar fácilmente ambos pies sobre la tierra sujetando el manillar a una altura correcta	No ser capaz de mantener el producto quieto y en equilibrio Sentarse sobre el producto en marcha o detenido
Conducción en condiciones normales	Ningún objeto colgado en el manillar	Objetos colgados al manillar causan inestabilidad y pueden ser un obstáculo durante las maniobras
	Conducción con ambas manos en el manillar. No utilizar dispositivos como teléfonos, smartwatch, lectores musicales, auriculares	Conducción con una sola mano o sin manos Utilizar dispositivos como teléfonos, smartwatch, lectores musicales, auriculares
	Conducción con ambos pies sobre la plataforma en modo cómodo y seguro	Conducción con uno o más pies fuera de la plataforma Está prohibido colocar y concentrar el peso sobre el parachoques trasero.
	Conducción con casco y equipamiento de protección	Conducción sin casco y equipamiento de protección
	Conducción en carreteras fácilmente accesibles, lisas y compactas, evitar áreas de tráfico intenso o áreas superpobladas: ej. pista para bicicletas, superficies con pavimentación lisa	Conducción en autopista, calles de largo recorrido Conducción en calles transitadas Conducción en veredas Conducción en áreas superpobladas Conducción en calles con muchos baches Conducción en proximidad a: barrancos, acantilados, puertos, mares, lagos y ríos
	Respetar las normativas locales vigentes y el código de la calle	Incumplimiento de las normativas vigentes y del código de la calle
	Mirar siempre hacia adelante y prestar atención a todos los obstáculos, vehículos y peatones circundantes	Distraerse mientras se conduce
	Cambiar dirección asegurándose de ser visto moderando la velocidad En todo caso anticipar la trayectoria y moderar la velocidad respetando el código de la calle y los más vulnerables Utilizar siempre los indicadores de dirección si están previstos en el producto	Cambiar dirección bruscamente y a alta velocidad sin asegurarse de ser visto Frenar y girar al mismo tiempo desestabiliza el vehículo No utilizar los indicadores de dirección
	Ralentizar en presencia de peatones Utilizar la modalidad peatón en zonas peatonales (6 Km/h) Advertir la propia presencia utilizando la campanilla	Acelerar o mantener constante la velocidad en presencia de peatones Conducir sin utilizar la modalidad peatón en zonas peatonales (6 Km/h) No advertir la propia presencia utilizando la campanilla

Condiciones	Uso apropiado/previsto	Utilización incorrecta
Condiciones de tránsito irregulares: badenes artificiales/peldaños/calzada con baches	Conducción a velocidad moderada Flexionar ligeramente las rodillas para una mejor absorción de los impactos cuando se atraviesa una superficie irregular.	Conducción a alta velocidad Acelerar en badenes o cunetas, bajar por los peldaños, saltar obstáculos, subir a las veredas, conducir de forma rígida.
Comportamiento: en curva, en bajada, en presencia de obstáculos, vehículos y peatones cercanos	Mantener la distancia de seguridad Dejar de acelerar Frenar y ralentizar Conducción a velocidad moderada y frenar de forma segura Prestar atención a las puertas y a otros obstáculos en altura	No respetar la distancia de seguridad Acelerar Conducción a alta velocidad, frenar de forma repentina Pasar sobre obstáculos en altura
Condiciones de visibilidad	Conducir solamente en el caso de que haya suficiente luz para poder conducir de modo seguro. En caso de conducir bajo condiciones de luz no favorables (por media hora después del atardecer, en todo el período de oscuridad y también de día, siempre que las condiciones atmosféricas excluyan la visibilidad de la calle, si se transita por el interior de galerías) se recuerda activar las luces del producto y usar un chaleco o tirantes reflectantes.	Conducir en condiciones de luz no favorables con las luces apagadas y sin usar un chaleco o tirantes reflectantes.
Condiciones meteorológicas	Conducción en condiciones meteorológicas óptimas (sin lluvia)	Conducción en condiciones adversas: bajo la lluvia, cuando nieva, en presencia de hielo o fango en la calle, viento fuerte, en caso de niebla.
Estacionar	En áreas específicas sin obstaculizar la circulación de vehículos y peatones Sobre superficies lisas asegurando la estabilidad Apagar el producto y utilizar siempre un dispositivo antirrobo Utilizar el caballete incluido	En cualquier lugar obstaculizando la circulación de vehículos y peatones Sobre superficies irregulares y sin asegurar la estabilidad Dejar el producto encendido, desprotegido sin un dispositivo antirrobo
Practicar deportes extremos/acrobacias	NO	SI Conducción en proximidad a: barrancos, acantilados, puertos, mares, lagos y ríos Conducción sobre charcos Competir con otros vehículos
Exponer el producto a golpes fuertes	NO	SI Lanzar encima cosas o personas, lanzar desde los peldaños o desde lo alto

Qué hacer luego de una caída:

Verificar que la palanca del acelerador funcione correctamente. Para ello, acelerar y desacelerar varias veces.

Verificar siempre que los frenos funcionen correctamente. Para ello, bajar del producto, impulsar el producto hacia adelante y frenar para asegurarse que responda a los mandos.

Verificar que todos los componentes del vehículo estén en posición y fijados de modo seguro.

Verificar el desgaste y la presión de los neumáticos (ver el lado del neumático para conocer el valor recomendado).





Verificar el desgaste de los frenos y de los cables.



Los frenos podrían calentarse durante el uso. No tocar luego del uso.

2. Contenido del empaque y ensamblaje

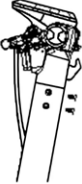
Producto ensamblado, el manubrio será para instalar con los tornillos correspondientes contenidos en el empaque.

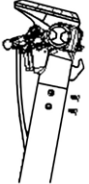
Modelo	Imagen de referencia	En el embalaje	Indicaciones
<p>City Cross-E X DU-MO-210003 DU-MO-210008</p>		<p>1x Llave Allen 4x Tornillos manillar 1x Adaptador para inflado 1x cargador de baterías</p>	
<p>City Cross-E X SC-MO-220004 SC-MO-220005</p>		<p>1x Llave Allen 6x Tornillos manillar 1x Adaptador para inflado 1x cargador de baterías</p>	
<p>City Cross-E UP Advanced Safety SC-MO-220007 SC-MO-220008</p>		<p>1x Llave Allen 6x Tornillos manillar 1x Adaptador para inflado 1x Cargador de baterías</p>	

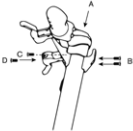
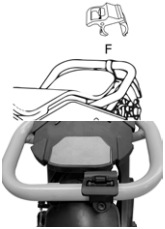
Modelo	Imagen de referencia	En el embalaje	Indicaciones
<p>Cross-E Sport</p>		<p>3x Llave Allen 4x Tornillos manillar 1x Placa para cubrir los tornillos 1x Gancho 1x Cargador de baterías 1x Clip gancho de cierre 2x Llaves de la batería</p>	 <p>Accesorio clip de transporte:</p>  <p>Instale el accesorio clip, necesario para bloquear el plantón cuando está en posición cerrada.</p>

Pasos:

- Abra el embalaje sin sacar el monopatín eléctrico.
- Retire el embalaje del manillar.
- Siga las instrucciones indicadas para el modelo de monopatín eléctrico que se posea.

Instrucciones City Cross-E X

DU-MO-210003 / DU-MO-210008

- Levante la columna de dirección, inserte el manillar con cuidado de no pinzar los cables.
- Fije la columna de dirección cerrando el pomo (cierre en el sentido de las agujas del reloj) del mecanismo de plegueo.
- Introduzca y apriete los tornillos de la columna de dirección con la llave suministrada.
- Sacar el producto del embalaje, abrir el caballete y controlar la estabilidad del producto.
- Regular el mecanismo de cierre del plantón** (si es necesario).
- Controlar la presión de las ruedas (consultar el valor recomendado en el lateral del neumático).
- Presionar el botón de encendido para utilizar el monopatín eléctrico.

Instrucciones City Cross-E X

SC-MO-220004 / SC-MO-220005

- Levante la columna de dirección, inserte el manillar con cuidado de no pinzar los cables.
- Asegure la columna de dirección plegando hacia dentro la palanca del mecanismo de bloqueo.
- Introduzca y apriete los tornillos de la columna de dirección con la llave suministrada.
- Sacar el producto del embalaje, abrir el caballete y controlar la estabilidad del producto.
- Ajuste el mecanismo de bloqueo de la columna de dirección** (si es necesario).
- Compruebe la presión de las ruedas (consulte el valor recomendado en el lateral del neumático).
- Presionar el botón de encendido para utilizar el monopatín eléctrico.

Instrucciones City Cross-E UP Advanced Safety

SC-MO-220007 / SC-MO-220008

- Levante la columna de dirección, inserte el manillar con cuidado de no pinzar los cables.
- Asegure la columna de dirección plegando hacia dentro la palanca del mecanismo de bloqueo.
- Introduzca y apriete los tornillos de la columna de dirección con la llave suministrada.
- Sacar el producto del embalaje, abrir el caballete y controlar la estabilidad del producto.
- Ajuste el mecanismo de bloqueo de la columna de dirección** (si es necesario).
- Compruebe la presión de las ruedas (consulte el valor recomendado en el lateral del neumático).
- Presione el botón de encendido para utilizar el monopatín eléctrico.

Instrucciones Cross-E Sport

MN-DUC-SCCES, SC-MO-220003, SC-MO-220009

- Levante la columna de dirección, inserte el manillar con cuidado de no pinzar los cables.
- Asegure la columna de dirección desplegando la palanca del mecanismo de repliegue y empujando hacia abajo el anillo de seguridad.
- Coloque el gancho en la parte interior de la columna de dirección y, a continuación, introduzca manualmente los dos tornillos de cabeza pequeña sin apretarlos del todo. Es importante insertar los tornillos a mano para no dañar la rosca.
- Inserte el tornillo de cabeza pequeña en el primer orificio disponible desde arriba en el lado opuesto de la columna de dirección.
- Apriete firmemente los tres tornillos introducidos anteriormente para fijar el manillar.
- Coloque la placa de cubierta del tornillo entre el orificio restante y la cubierta del visor, luego inserte el tornillo de cabeza ancha y dañe la placa.
- Sacar el producto del embalaje, abrir el caballete y controlar la estabilidad del producto.
- Si se incluye en el paquete, instale el accesorio que permite bloquear la columna de dirección cuando está plegada.
- Ajuste el mecanismo de bloqueo de la columna de dirección** (si es necesario).
- Compruebe la presión de las ruedas (consulte el valor recomendado en el lateral del neumático)
- Para utilizar el monopatín eléctrico, acceda al compartimento situado bajo el reposapiés y active la batería pulsando el botón de encendido.

Estabilidad del plantón de dirección

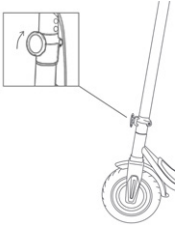
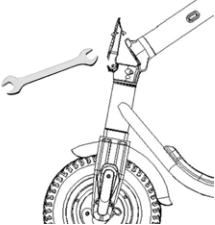
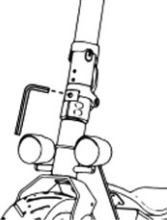
Modelo	Imagen de referencia	*Regulación del mecanismo de cierre del plantón
<p>City Cross-E X</p> <p>DU-MO-210003 DU-MO-210008</p>		<p>En el exterior del mecanismo hay una manija. Si la columna de dirección se siente inestable después de cerrarla, compruebe si el pomo se ha apretado correctamente.</p>
<p>City Cross-E X</p> <p>SC-MO-220004 SC-MO-220005</p> <p>City Cross-E UP Advanced Safety</p> <p>SC-MO-220007 SC-MO-220008</p>		<p>Dentro de la palanca del mecanismo de repliegue hay un pasador hexagonal. Si la columna de dirección se siente inestable después de cerrarla, puede ajustar el pasador del mecanismo enroscándolo o desenroscándolo ligeramente hasta conseguir la estabilidad deseada.</p>
<p>Cross-E Sport</p>		<p>En la parte exterior del mecanismo de repliegue hay un tornillo con una muesca hexagonal. Para aumentar la estabilidad de la columna de dirección, gire el tornillo en el sentido de las agujas del reloj. Ajústelo gradualmente, un cuarto de vuelta cada vez, y compruebe la estabilidad después de cada ajuste.</p>



ATENCIÓN

Ensamblar correctamente el producto. En el caso en que, en el ensamblaje, se detecte algún defecto de fábrica, pasajes no claros o dificultad en el ensamblaje mismo o en las regulaciones, no conducir el vehículo y conectar con el revendedor o visitar el sitio web www.platum.com/en/ducati-scrambler/ para recibir asistencia técnica.

No utilizar accesorios y/o piezas adicionales no aprobadas por el productor.

Mantener las piezas plásticas alejadas de los niños (incluso los materiales de empaquetado) y piezas pequeñas que pueden provocar asfixia.

Está prohibido modificar o transformar de ningún modo el producto o sus piezas. Esto podría dañar la eficiencia, la estructura y provocar daños. Eliminar eventuales bordes filosos causados por el uso inadecuado, roturas o daños del producto. Si se detecta algún defecto de fábrica, si se detectan ruidos insólitos o alguna anomalía, no conducir el vehículo y contactar con el revendedor o visitar el sitio www.platum.com/en/ducati-scrambler/ para recibir asistencia técnica.

3. Panorámica del producto

Con vistas al continuo desarrollo tecnológico, el fabricante se reserva la modificación del producto sin previo aviso y sin que este manual sea automáticamente actualizado.

Para obtener información y para consultar las revisiones de este manual visitar el sitio web

www.platum.com/en/ducati-scrambler/

City Cross-E X

DU-MO-210003 / DU-MO-210008



1. Visor
2. Palanca del freno
3. Eganche de cierre
4. Columna de dirección
5. Mecanismo de repliegue
6. Plataforma
7. Clip de cierre
8. Faro

9. Rueda libre
10. Freno de disco
11. Alojamiento de la batería
12. Caballete
13. Puerto de recarga
14. Rueda motor
15. Proyector
16. Acelerador

City Cross-E X

SC-MO-220004 / SC-MO-220005



- | | |
|--|----------------------------|
| 1. Visor | 10. Rueda libre |
| 2. Mando de los indicadores de dirección | 11. Freno con tambor |
| 3. Palanca del freno | 12. Caballete |
| 4. Enganche de cierre | 13. Puerto de recarga |
| 5. Columna de dirección | 14. Rueda motor |
| 6. Mecanismo de repliegue | 15. Freno con tambor |
| 7. Plataforma | 16. Proyector |
| 8. Clip de cierre | 17. Indicador de dirección |
| 9. Faro | 18. Acelerador |

City Cross-E UP Advanced Safety

SC-MO-220007 / SC-MO-220008



- | | |
|--|-----------------------------------|
| 1. Visor | 11. Rueda libre |
| 2. Mando de los indicadores de dirección | 12. Freno con tambor |
| 3. Palanca del freno | 13. Caballete |
| 4. Enganche de cierre | 14. Bastidor |
| 5. Columna de dirección | 15. Horquilla amortiguada |
| 6. Mecanismo de repliegue | 16. Rueda motriz |
| 7. Plataforma | 17. Palanca de desenganche rápido |
| 8. Clip de cierre | 18. Proyector |
| 9. Faro | 19. Palanca del freno |
| 10. Suspensiones | 20. Acelerador |

Cross-E Sport

MN-DUC-SCCES / SC-MO-220003 / SC-MO-220009

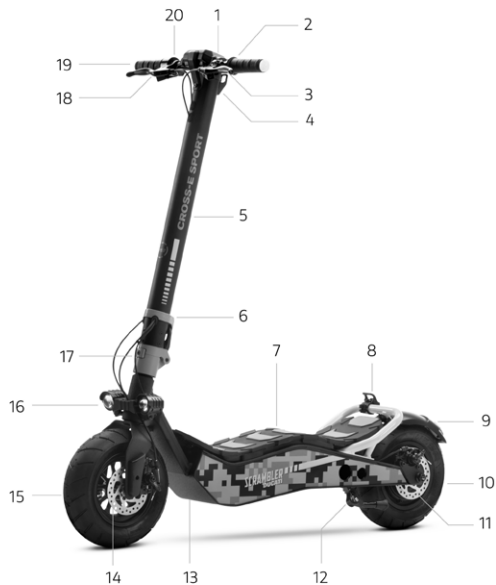

- | | |
|---|--------------------------------------|
| 1. Visor | 11. Freno de disco |
| 2. Mando de los indicadores de dirección | 12. Caballete |
| 3. Palanca del freno | 13. Puerto de recarga (lado opuesto) |
| 4. Enganche de cierre | 14. Freno de disco |
| 5. Columna de dirección | 15. Rueda libre |
| 6. Anillo de seguridad | 16. Proyectores |
| 7. Plataforma basculante | 17. Mecanismo de repliegue |
| 8. Clip de cierre (excluido MN-DUC-SCCES) | 18. Palanca del freno |
| 9. Faro | 19. Indicador de dirección |
| 10. Rueda motor | 20. Acelerador |

4. Recarga de la batería

Instrucciones:

- Abrir el caballete
- Apagar el producto



ATENCIÓN

En el primer uso cargar el producto al 100%. Asegurarse de que el producto, el cargador de baterías y el puerto de recarga estén secos.

Modelo	Imagen de referencia	Instrucciones
City Cross-E X City Cross-E UP Advanced Safety		<ol style="list-style-type: none">1. Remover la cubierta de goma de la toma de recarga.2. Conecte el cargador primero a la toma de corriente y después al puerto de carga del monopatín eléctrico. Cuando el producto está completamente cargado, la luz en el cargador de batería pasa de rojo (en recarga) a verde (recarga finalizada).3. Desconecte el cargador del puerto de carga y, a continuación, de la toma de corriente. Vuelva a colocar la cubierta de goma en la toma de recarga del monopatín eléctrico.
Cross-E Sport		<p>Activación y recarga de la batería:</p> <p>Levante la plataforma para acceder al compartimento de las pilas y active el circuito eléctrico mediante el botón (véase foto).</p> <ul style="list-style-type: none">• Utilice exclusivamente el cargador suministrado.• Conecte el cargador primero a la toma de corriente y solo después a la toma de carga.• No encienda el monopatín mientras está en carga. <div data-bbox="609 1045 802 1093"><p>ATENCIÓN</p></div> <p>La luz roja presente en el alimentador se pondrá verde cuando la operación de carga haya concluido.</p>

Para recargar este producto utilizar **SOLO** el cargador de baterías proporcionado



ATENCIÓN

Modelo	Código del producto	Modelo del cargador de batería	Tensión de salida	Tiempo de recarga
City Cross-E X	DU-MO-210008 DU-MO-210003	FY-4202000	42V – 2A	Aproximadamente 5 horas
City Cross-E X City Cross-E UP Advanced Safety	SC-MO-220005 SC-MO-220004 SC-MO-220007 SC-MO-220008	FY-4202000 Lot Code FY-4202000/23	42V – 2A	Aproximadamente 5 horas
Cross-E Sport	MN-DUC-SCCES	XVE-126-5460200	54,6V – 2A	Aproximadamente 4 horas
Cross-E Sport	SC-MO-220003 SC-MO-220009	CP546200	54,6 – 2A	Aproximadamente 4 horas

El uso de otro tipo de cargador puede dañar el producto o causar otros riesgos potenciales.

No cargar nunca el producto sin supervisión. No encender el producto durante la recarga.

Después de cada uso, recargar completamente la batería para prolongar la vida útil. No recargar el producto inmediatamente después del uso. Dejar que el producto se enfríe durante una hora antes de la recarga.

El producto no debe ser recargado por períodos prolongados. La sobrecarga reduce la duración de la batería y conlleva a ulteriores riesgos potenciales.

Es recomendable no permitir que el vehículo se descargue completamente para evitar que se dañe la batería.

El daño provocado por una ausencia de carga prolongado es irreversible y no está cubierto por la garantía limitada. Una vez que se ha producido el daño, la batería no puede recargarse (se prohíbe el desmontaje de la batería por parte de personal no cualificado, ya que puede provocar una descarga eléctrica, un cortocircuito o incluso un accidente de seguridad importante). Si se está ausente por un cierto período, por ejemplo, durante las vacaciones, y se encomienda el dispositivo a terceros, dejarlo en el estado de carga parcial (20-50% de carga), no completamente cargado.

Realizar de forma regular una inspección visual del cargador de baterías y de los cables del cargador de baterías. Si el cable del cargador de batería tiene daños evidentes, no lo utilice para evitar daños y/o riesgos mayores, le rogamos que nos contacte para la sustitución.



No dejar la batería cerca del fuego o fuentes de calor. Riesgo de incendio y explosión.

No abrir o desmontar la batería o golpear, lanzar, perforar o pegar objetos a la batería.



No tocar eventuales sustancias derramadas de la batería ya que contiene sustancias peligrosas. No dejar que niños o animales toquen la batería.

No sobrecargar o enviar a cortocircuito la batería. Riesgo de incendio y explosión.

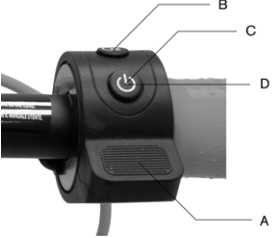

No sumergir o exponer la batería al agua, bajo la lluvia o a otras sustancias líquidas. No exponer la batería a la luz directa del sol, al calor o frío excesivos (por ejemplo, no dejar el producto o la batería en un coche bajo la luz solar directa por un período de tiempo prolongado), en un ambiente que contenga gas explosivos o llamas.

No transportar o conservar la batería junto a objetos metálicos como horquillas, collares, etc. El contacto entre objetos metálicos y la batería puede provocar cortocircuitos que llevan a daños físicos o a la muerte.

5. Información sobre los mandos / Panel de control

Modelo	Información de los mandos	Símbolos
<p>City Cross-E X DU-MO-210003 DU-MO-210008</p>	 <p>El diagrama muestra el controlador de un monopatín eléctrico. Las etiquetas indican: A: el botón de aceleración; B: el botón de encendido/apagado; C: el botón de encendido/apagado; D: el botón de selección de modo de velocidad.</p>	<p>A. Acelerador: presionar hacia abajo para acelerar.</p> <p>B. Faros: presionar una vez para encender o apagar.</p> <p>C. Encendido: mantener presionado para encender o apagar el monopatín eléctrico.</p> <p>D. Modo de velocidad: presionar dos veces para seleccionar el modo que se desea configurar.</p>
	<p>Información del visor</p>  <p>El diagrama muestra el panel de control con un display digital. Las etiquetas indican: 1: el display de velocidad; 2: el indicador de nivel de batería; 3: el indicador de modo de velocidad; 4: el indicador de Bluetooth.</p>	<p>Símbolos</p> <p>1. Taquímetro: velocidad instantánea del monopatín eléctrico.</p> <p>2. Nivel de batería: estado de carga restante.</p> <p>3. Modo de velocidad:</p> <ul style="list-style-type: none"> • Nivel 1 - color blanco • Nivel 2 - color naranja • Nivel 3 - color rojo (velocidad máxima) <p>4. Bluetooth: indicador luminoso de Bluetooth</p>

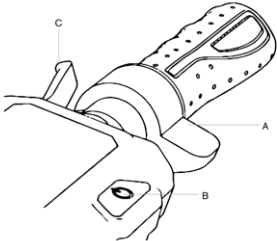
Modelo	Información de los mandos
<p>City Cross-E X SC-MO-220004 SC-MO-220005</p>	<div data-bbox="212 80 595 247"> <p>Diagrama de los mandos de la City Cross-E X. Se muestran los manillares con los siguientes componentes etiquetados: A (acelerador), B (botón de encendido), C (botón multifunción), D (palanca del freno), E (mando de los indicadores de dirección), F (timbre) y G (palanca del freno).</p> </div> <div data-bbox="631 87 932 240"> <p>A. Acelerador B. Botón de encendido C. Botón multifunción D. Palanca del freno E. Mando de los indicador de dirección F. Timbre G. Palanca del freno</p> </div> <p>Descripción de los mandos:</p> <p>A. Acelerador- presionar hacia abajo para acelerar.</p> <p>B. Botón de encendido:</p> <ul style="list-style-type: none"> • Encendido y apagado - mantener pulsado durante unos segundos para encender o apagar el monopatin eléctrico • Luces- pulsar una vez para encender o apagar las luces. <p>C. Botón multifunción:</p> <ul style="list-style-type: none"> • Modo de velocidad - pulsar una vez para seleccionar el nivel de velocidad. • Unidad de medida - pulsar dos veces para elegir entre km/h - mph. <p>D. Palanca del freno - tirar para frenar.</p> <p>E. Mando de los indicadores de dirección - pulsar una vez para activar o desactivar el indicadores de dirección.</p> <p>F. Timbre - presionar la palanca una o varias veces para que suene el timbre.</p> <p>G. Palanca del freno - tirar para frenar.</p>
<p>City Cross-E UP Advanced Safety</p>	<p>Descripción de los mandos:</p> <div data-bbox="284 720 528 1041"> <p>Imagen del cuadro de instrumentos de la City Cross-E UP. El cuadro muestra el nivel de batería (1), el velocímetro (2) con unidades MPH y KM/H (6), el indicador de Bluetooth (3), el modo de velocidad (4) con niveles 1, 2 y 3, las luces (5), un indicador de anomalía (7), el control de crucero (8) y el indicador de dirección (9). El cuadro también muestra el logo de DUCATI y un símbolo de Bluetooth.</p> </div> <div data-bbox="631 662 989 997"> <ol style="list-style-type: none"> Nivel de batería: indica el estado de carga restante. Velocímetro: muestra la velocidad instantánea. Bluetooth: indicador de Bluetooth. Modo de velocidad: <ul style="list-style-type: none"> • Nivel peatón - indicado por el número 1. • Nivel 2 - indicado por el número 2. • Nivel 3 - indicado por el número 3. Luces: indicador de las luces. Unidad de medida: km/h - mph. Anomalía: indica cualquier anomalía en el sistema eléctrico. Cruise control: mantiene la velocidad. Indicador de dirección: señala qué indicador de dirección está activo. </div> <div data-bbox="207 1070 404 1128"> <p>¡ ATENCIÓN</p> </div> <p>Función Zero Start: El acelerador entra en funcionamiento una vez que la velocidad de avance supera los 3 km/h.</p>

Modelo	Información de los mandos	Símbolos
	 <p>Diagrama de los mandos de la moto. Se muestran el acelerador (A), el botón de encendido (B), el botón multifunción (C), la palanca del freno (D), el mando de los indicadores de dirección (E), el timbre (F) y la palanca del freno (G).</p>	<p>A. Acelerador B. Botón de encendido C. Botón multifunción D. Palanca del freno E. Mando de los indicadores de dirección F. Timbre G. Palanca del freno</p>
<p>Cross-E Sport</p>	<p>Información del visor</p>  <p>Diagrama del visor digital de la moto. Se muestran el velocímetro (1), el nivel de batería (2), el ODO (3), el TRIP (4), el indicador de luces (5), el modo SPORT (6), el modo COMFORT (7), el modo ECO (8), el cruce control (9), el testigo de Bluetooth (10) y el modo PEATÓN (11).</p>	<p>Símbolos</p> <ol style="list-style-type: none"> 1. Velocímetro: muestra la velocidad instantánea. 2. Nivel de batería: indica la carga restante. 3. ODO: distancia total recorrida. 4. TRIP: distancia de la sesión actual. 5. Luces: indicador de las luces. 6. Modalidad SPORT: muestra "S+". 7. Modalidad COMFORT: muestra "D". 8. Modalidad ECO: muestra "ECO". 9. Cruce control: mantiene la velocidad tras unos segundos de conducción constante. 10. Bluetooth: testigo de la conexión Bluetooth. 11. Modalidad PEATÓN: muestra el símbolo correspondiente.

Indicadores de dirección (si están presentes)

Modelos*	Imagen de referencia
<p>City Cross-E X</p> <p>City Cross-E UP Advanced Safety</p> <p>Cross-E Sport</p>	 <p>En los modelos que los incorporan, los indicadores de dirección se ubican en el extremo del manillar (lado derecho e izquierdo). Los indicadores de dirección son necesarios para señalar el tiempo y forma cualquier cambio de dirección durante la conducción.</p>
Modelos*	Accionamiento
<p>City Cross-E X</p> <p>City Cross-E UP Advanced Safety</p> <p>Cross-E Sport</p>	 <div data-bbox="306 695 501 744"> ATENCIÓN</div> <p>Antes de utilizar el producto, comprobar el correcto funcionamiento de los indicadores de dirección</p>

6. Guía rápida

- Con el primer uso cargar el producto al 100%.
- Realizar el control de la presión de las gomas (ver el lado del neumático para conocer el valor recomendado). En caso de que el producto no consiga alcanzar al menos el 60% de los Km declarados o no alcance la velocidad máxima en los primeros 3 meses de uso, es probable que las ruedas se hayan desinflado de nuevo, por lo que será necesario restablecer la presión como se indica.
- Efectuar el control y la regulación de los frenos.
- Encender el visor.
- Colocar el producto sobre una superficie plana.
- Sostener el manubrio sólidamente con ambas manos. Subir a la plataforma con un pie y utilizar el otro para darse un ligero empujón y acelerar.

ATENCIÓN

Función Zero Start: El acelerador entra en funcionamiento una vez que la velocidad de avance supera los 3 km/h.

Por motivos de seguridad, el producto está configurado en un principio para evitar el arranque desde parado.

- Cuando se conduce el producto, inclinar el cuerpo en la dirección de conducción durante un giro y girar lentamente el manubrio.
- Para parar el producto, liberar el acelerador y presionar la palanca de freno.
- Para bajar, primero se debe detener el vehículo por completo. Bajarse del monopatín eléctrico mientras está en movimiento puede provocar lesiones.
- Antes de cada uso controlar los frenos y su desgaste, controlar la presión de los neumáticos (ver el lado del neumático para conocer el valor recomendado), el desgaste de las ruedas, el acelerador y el estado de carga de la batería.

Regulación de la posición de las palancas de freno

Modelo	Imagen	Instrucciones
City Cross-E X City Cross-E UP Advanced Safety Cross-E Sport		Es posible regular la posición de la palanca del freno en caso de que sea necesario mediante el punto A (ver imagen).

Regulación del freno

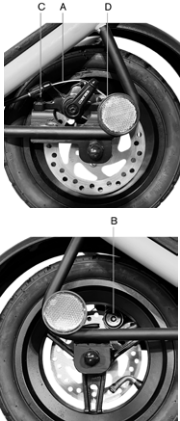
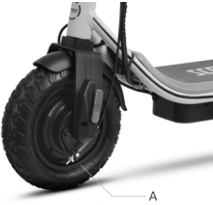
Modelo	Imagen	Instrucciones
<p>City Cross-E X DU-MO-210003 DU-MO-210008</p> <p>Cross-E Sport SC-MO-220003 SC-MO-220009</p>		<p>Verificar la correcta alineación entre la pinza del freno y el disco. Utilice los tornillos C y D para alinear la abrazadera en el disco (si es necesario).</p> <p>Si el freno está demasiado apretado o demasiado flojo, utilice la llave hexagonal para aflojar la tuerca (A) y, a continuación, ajuste el cable de freno, (acorte el cable de freno hacia arriba si está demasiado apretado, si está demasiado flojo, tire del cable de freno hacia abajo) y luego, apriete la tuerca (A) de nuevo. En caso de que, incluso después de seguir el primer paso, resulte demasiado flojo o demasiado apretado, puede ser necesario ajustar la pastilla de freno (fija), que puede ajustar a través de la rueda desde el lado opuesto, utilice la llave hexagonal para alejar/cercar la pastilla (B) (véase la imagen).</p>
<p>City Cross-E X SC-MO-220004 SC-MO-220005</p> <p>City Cross-E UP Advanced Safety</p>		<p>En el caso en que el freno esté demasiado ajustado o demasiado flojo, proceder aflojando o apretando el tornillo (A).</p> <p>Si la palanca del freno está demasiado suave o demasiado dura incluso después de haber realizado el primer pasaje pondría ser necesario repetir la operación hasta que se alcance una configuración ideal.</p>

7. Plegar y transportar

Asegurarse de que el patinete eléctrico esté apagado. Sujete el plantón del manillar con la mano, tire de la palanca hacia fuera o desenrosque el pomo en sentido contrario a las agujas del reloj y pliegue el plantón del manillar hacia la plataforma y engánchelo.

City Cross-EX (todos los modelos), City Cross-E UP Advanced Safety, Cross-E Sport

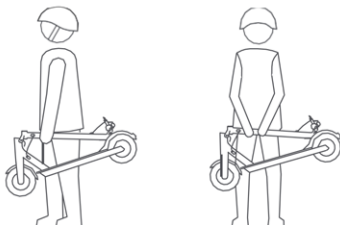

Asegurarse de que el patinete eléctrico esté apagado. Sostener el plantón del manubrio con la mano, jalar la palanca, replugar el plantón del manubrio hacia la plataforma y enganchar.

Después del repliegue, elevar sosteniendo el plantón del manubrio con una o ambas manos.

⚠ ATENCIÓN

Asegurarse de mantener el producto con fuerza durante el transporte. Si no se está seguro de poder mantener el peso del producto, no seguir con el transporte del producto levantado. Si se deja caer el producto de forma repentina puede causar incluso lesiones graves y dañarse.

8. Autonomía y rendimientos

La autonomía máxima y los rendimientos del vehículo dependen de distintas variables:

Terreno: la conducción sobre pavimento liso conlleva a una autonomía y rendimientos mayores respecto a la conducción sobre calles irregulares y subidas.

Peso del usuario: a mayor peso, menores serán la autonomía y rendimientos del vehículo.

Temperatura: la conducción del patinete en un ambiente muy frío o caluroso afectan la autonomía y rendimientos.

Velocidad y estilo de conducción: la conducción fluida y constante extiende la autonomía. Continuas aceleraciones, desaceleraciones y maniobras reducen mucho la autonomía. La velocidad más baja prolonga la autonomía.

Mantenimiento: la recarga rápida, el correcto mantenimiento y el control regular de la presión de las ruedas (ver el valor de referencia en la sección específica) aumentan la autonomía y garantizan prestaciones constantes en el tiempo.

El nivel de carga de la batería influye en los rendimientos, menor es el nivel, menor serán los rendimientos de velocidad, sobre todo en presencia de subidas.

9. Conservación, mantenimiento y limpieza

Si se presentan manchas en el cuerpo del producto, limpiarlas con un paño húmedo. Si las manchas persisten, aplicarles jabón neutro por encima, cepillarlas con un cepillo y luego limpiar con un paño húmedo. Si hay arañazos en los componentes de plástico, utilizar papel de lija u otro material abrasivo para eliminarlos. No limpiar el producto con alcohol, gasolina, queroseno u otros solventes químicos corrosivos para evitar dañarlo de forma grave. No lavar el producto con chorros de agua a alta presión. Durante la limpieza asegurarse de que el producto esté apagado, el cable de carga desconectado y el tapón de goma cerrado dado que una filtración de agua podría provocar descargas eléctricas u otros problemas graves. Las filtraciones de agua en la batería pueden causar daños a los circuitos internos, riesgo de incendio o de explosión. Si se tiene la duda de que haya una filtración de agua en la batería, suspender inmediatamente el uso de la misma y entregarla al servicio de asistencia técnica o donde el distribuidor para un control.

Cuando el producto no es utilizado, conservarlo en un lugar cerrado seco y fresco. No conservarlo al aire libre o dentro de un coche por un período de tiempo prolongado. La luz del sol excesiva, el recalentamiento y el frío excesivo aceleran el envejecimiento de los neumáticos y comprometen la vida útil tanto del producto como de la batería. No exponerlo a lluvia o agua, ni sumergirlo ni lavarlos con agua.

Controlar regularmente la sujeción de los distintos elementos atornillados, en particular los ejes de las ruedas, el sistema de pliegue y transporte, el sistema de dirección, el sistema de frenado, el buen estado del bastidor, de las horquillas y de las suspensiones. Las tuercas y todas las demás sujeciones autotensadas pueden perder su eficiencia, por ende, es necesario controlar de forma periódica y ajustar estos componentes.

Como todos los componentes mecánicos, este producto también queda sujeto a desgaste y fuertes exigencias. Distintos materiales y componentes pueden reaccionar al desgaste o a la fatiga por exigencias de distinto modo. Si la vida útil de un componente fuese superada, podría romperse de forma imprevista causando lesiones al conductor. Cualquier forma de fisura, arañazo o cambio de coloración en zonas muy exigidas indica que la vida del componente ha sido alcanzada y debe ser sustituido.

Comprobar el estado de desgaste de las ruedas. No debe haber cortes, grietas, cuerpos extraños, abultamientos anómalos, ausencia de piezas y otros daños. En lo referente a la presión de los neumáticos, consultar el valor presente en la sección 10 de este manual de instrucciones.

No intentar desmontar o reparar el producto por su cuenta. La sustitución de todos los componentes del monopatín se realiza desde el servicio de asistencia técnica, para saber más contactar con el revendedor o visitar el sitio www.platum.com/en/ducati-scrambler/

10. Configuración de la app

A continuación se indican los productos dotados de Bluetooth y que puede asociarse a la app Platum e-Mobility:

-City Cross-E X, City Cross-E UP Advanced Safety, Cross-E Sport

La aplicación permite el control del producto directamente desde el propio smartphone.

Realizar el escaneo del CÓDIGO QR para descargar e instalar la aplicación. Si la aplicación no se encuentra se recomienda buscarla en el propio servicio de aplicación de referencia.



Abrir la aplicación y seguir las instrucciones que figuran en el servicio de la aplicación de referencia.



La aplicación podría pedir diferentes autorizaciones necesarias para el uso y la función de la aplicación misma.

La versión de la aplicación podría actualizarse en el servicio de la aplicación. Se recomienda controlar constantemente las actualizaciones de la aplicación para aprovechar las nuevas funcionalidades e instalar siempre la última versión de la aplicación en el dispositivo.

No utilizar el propio dispositivo durante la conducción.

Informaciones genéricas

	City Cross-E X	City Cross-E X
Bastidor	Acero y aluminio	Acero y aluminio
Suspensiones	No	No
Velocidad	Cód. producto: SC-MO-220004 SC-MO-220005	Cód. producto: DU-MO-210003 DU-MO-210008
	L1: ≤ 6km/h L2: ≤ 20km/h L3: ≤ 25 km/h (velocidad máx.)*	L1: ≤ 6km/h L2: ≤ 15km/h L3: ≤ 25 km/h (velocidad máx.)*
Inclinación máxima**	18 %	18 %
Frenos	Freno con tambor anterior y posterior	Freno electrónico delantero y de disco trasero
Neumáticos	10" off-road tubeless 10" street tubeless	10" off-road tubeless 10" street tubeless
	Presión recomendada: 30 psi / 2 bares	Presión recomendada: 30 psi / 2 bares
Carga máxima	120kg	120kg
Conductor	Controlar la normativa vigente en su país	Controlar la normativa vigente en su país
Temperatura de funcionamiento	-0°C / 45°C	-0°C / 45°C
Nivel de protección	IPX5	IPX4
Tiempo de carga	Aproximadamente 5 horas	Aproximadamente 5 horas
Autonomía**	Hasta 45km	Hasta 45km

Sistema eléctrico

Potencia nominal del motor	0.40kW; 400W sin escobillas, 20Nm	0.35kW; 350W Brushless
Potencia máxima del motor	0.60kW; 600W	0.50kW; 500W
Visor	LED integrado	LED a color integrado
Batería	Li-Ion 36V 12.5Ah 450Wh	Li-Ion 36V 12.5Ah 450Wh
Protección baja tensión	30V ± 0.5V	31V ± 0.5V
Límite de corriente	18A±1A	18A±0.5A
KERS	Sí	Sí
Luces	LED delantero y trasero	LED delantero y trasero
Funcionalidad	Bluetooth con aplicación	Bluetooth con aplicación

Medidas

Peso neto	20,7kg	19kg
Peso bruto	24kg	23kg

* Respetar siempre el código de la carretera y las normas en cuestión vigentes en el país de circulación.

** Sujeto a variaciones en base al peso del conductor, a las condiciones de la calle y la temperatura.

Informaciones genéricas

	City Cross-E UP Advanced Safety	Cross-E Sport
Bastidor	Acero y aluminio	Acero
Suspensiones	Anterior y posterior	No
Velocidad	Cód. producto: SC-MO-220007 SC-MO-220008	Cód. producto: MN-DUC-SCCES SC-MO-220003 SC-MO-220009
	L1: ≤ 6km/h L2: ≤ 20km/h L3: ≤ 20km/h o 25km/h según el país de circulación (velocidad máx.)*	L1: ≤ 6km/h L2: ≤ 15km/h (excluido MN-DUC-SCCES) L3: ≤ 20km/h L4: ≤ 25km/h*(velocidad máx.)*
Inclinación máxima**	22 %	29 %
Frenos	Freno con tambor anterior y posterior	Freno de disco delantero y trasero
Neumáticos	10" off-road tubeless	110/50-6.5" FAT tubeless
Carga máxima	120kg	120kg
Conductor	Controlar la normativa vigente en su país	Controlar la normativa vigente en su país
Temperatura de funcionamiento	-0°C/45°C	-0°C / 45°C
Nivel de protección	IPX5	IPX4
Tiempo de carga	Aproximadamente 5 horas	aprox 4 horas
Autonomía**	Hasta 45km	Hasta 40km

Sistema eléctrico

Potencia nominal del motor	0.40kW; 400W sin escobillas, 20Nm	0.50kW; 500W sin escobillas, 33.7Nm
Potencia máxima del motor	0.60kW; 600W	0.950kW; 950W
Visor	LED integrado	3.5" LED de colores integrado
Batería	Li-Ion 36V 12.5Ah 450Wh	48V 10.4Ah 499Wh, desmontable
Protección baja tensión	30V ± 0.5V	40V +/- 0.5V
Límite de corriente	18A ± 1A	23A
KERS	Sí	No
Luces	LED delantero y trasero	Led anterior y posterior
Funcionalidad	Bluetooth con aplicación	Bluetooth con app (excluido MN-DUC-SCCES)

Medidas

Peso neto	22,8kg	28,3kg
Peso bruto	26,5kg	32,2kg

* Respetar siempre el código de la carretera y las normas en cuestión vigentes en el país de circulación.

** Sujeto a variaciones en base al peso del conductor, a las condiciones de la calle y la temperatura.

11. Solución de los problemas

Falla	Causa	Solución
El motor no funciona	Problema eléctrico, presencia código de error	Pedir asistencia técnica
La rueda motriz no gira	Problema en los frenos	Regular los frenos, si el problema persiste pedir asistencia técnica
	El motor está bloqueado	Verificar la correcta sujeción de la rueda, verificar que la rueda gire sin encender el vehículo. Si el problema persiste pedir asistencia técnica
El motor se apaga mientras está en funcionamiento	Recalentamiento del motor Presencia de código de error	Detener el vehículo y esperar que se enfríe Pedir asistencia técnica
Después de haberlo cargado, el producto no se enciende o se apaga después de pocos km.	Batería dañada	Pedir asistencia técnica
La batería no se carga o el producto no se enciende	Problemas de conexión	Pedir asistencia técnica
	La batería no está conectada (modelos con batería removible)	Verificar si el conector de alimentación está conectado.
	La batería está descargada	Cargar la batería al 100%
	Batería dañada	Pedir asistencia técnica
	Problemas en el cargador de baterías	Sustituir el cargador de baterías

Códigos de error

Modelo	Código de error	Indicación	Solución
City Cross-E X (todos los modelos)	E1	Anomalía palanca acelerador	Pedir asistencia técnica.
	E2	Anomalía sobretensión de la batería	Apagar el vehículo, esperar algunos minutos antes de poner nuevamente en marcha el vehículo, si no se produce el reinicio pedir asistencia técnica.
	E3	Anomalía subtensión de la batería	Apagar el vehículo, esperar algunos minutos antes de poner nuevamente en marcha el vehículo, si no se produce el reinicio pedir asistencia técnica.
	E4	Anomalía sobreintensidad	Apagar el vehículo, esperar algunos minutos antes de poner nuevamente en marcha el vehículo, si no se produce el reinicio pedir asistencia técnica.
City Cross-E UP Advanced Safety	E5	Problemas de cableado del motor	Pedir asistencia técnica.
	E6	Motor bloqueado	Apagar el vehículo, esperar algunos minutos antes de poner nuevamente en marcha el vehículo, si no se produce el reinicio pedir asistencia técnica.
	E7	Anomalía en la línea de fase del motor	Pedir asistencia técnica.
	E8	Anomalía del sistema de luces	Pedir asistencia técnica.

Modelo	Falla	Causa	Solución
Cross-E Sport	E1	Problemas en el cableado del motor	Pedir asistencia técnica.
	E2	Error de comunicación	Pedir asistencia técnica.
	E3	Anomalía palanca acelerador	Pedir asistencia técnica
	E4	Mal funcionamiento de la centralita	Pedir asistencia técnica.
	E5	Protección baja tensión	Apagar el vehículo y recargar la batería. Solicitar asistencia técnica.
	E6	Anomalía en el mando de la palanca del freno	Pedir asistencia técnica

12. Responsabilidad y términos generales de garantía

El conductor asume todos los riesgos asociados a la falta de uso de un casco y de otros dispositivos de protección.

El conductor tiene la obligación de respetar las normativas locales vigentes en relación con:

1. la edad mínima permitida para el conductor,
2. las restricciones sobre el tipo de conductores que pueden utilizar el producto.
3. todos los restantes aspectos normativos

Además, el conductor tiene la obligación de mantener limpio y en perfecto estado de eficiencia el producto, de realizar con diligencia las comprobaciones de seguridad de su competencia tal como se describen en las secciones anteriores, de no manipular el producto de ningún modo y de conservar toda la documentación relativa al mantenimiento.

Le empresa no responde por los daños causados y no es responsable en ningún caso de los daños causados a los bienes o a las personas en las siguientes circunstancias:

- el producto es utilizado de modo inadecuado o no conforme a lo que figura en el manual de instrucciones;
- el producto, luego de la compra, es alterado o manipulado en todos o en algunos de sus componentes.

En caso de mal funcionamiento del producto por causas no imputables a comportamientos incorrectos del conductor y en caso de que se quiera consultar los términos generales de garantía, se ruega contactar el propio distribuidor o visitar el sitio www.platum.com/en/ducati-scrambler/

Siempre están excluidos del campo de aplicación de la Garantía Legal de los Productos eventuales averías o mal funcionamientos causados de hechos accidentales y/o atribuibles a responsabilidades del Adquisidor, es decir, de un uso del Producto no conforme a su destino de uso y/o a lo previsto en la documentación técnica anexada al Producto, es decir debido a la falta de regulación de las partes mecánicas, desgaste natural de los materiales laborables o causados de errores de ensamblaje, carencia de mantenimiento y/o de uso del mismo no conforme a las instrucciones.

Por ejemplo, deben considerarse excluidos de la garantía Legal relativa a los Productos:

- los daños causados por golpes, caídas accidentales o colisiones, agujeros;
- los daños causados de uso, exposición o almacenaje en ambiente no adecuado (ej: presencia de lluvia y/o fango, exposición a la humedad o fuente de calor excesiva, contacto con la arena o con otras sustancias)
- los daños por falta de regulación por puesta en carretera y/o mantenimiento de partes mecánicas, frenos de disco mecánico, manubrio, neumático, etc.; la instalación incorrecta y/o el ensamblaje incorrecto de partes y/o componentes
- el desgaste natural de los materiales laborables: freno con disco mecánico (ej: pastillas, pinzas, disco, cables), neumáticos, plataformas, juntas, cojinetes, luces de led y bombillas, caballete, manijas, guardabarros, partes de neumático (plataforma), cableados de los conectores de los cables, mascarillas y adhesivos;
- el mantenimiento inadecuado y/o el uso inadecuado de la batería del producto;
- la manipulación y/o el forzado de partes del producto;
- el mantenimiento o la modificación incorrecta o no adecuada del Producto;
- el uso inadecuado del Producto (ej: carga excedente, uso en competencias y/o para actividades comerciales de renta o alquiler);
- mantenimientos, reparaciones y/o intervenciones técnicas en el producto realizados por terceros no autorizados;
- daños a los Productos derivados del transporte, donde se realiza a cargo del Adquisidor;
- daños y/o defectos derivados del uso de partes de repuesto no originales.

Invitamos a consultar la versión más actualizada de los términos de garantía disponible en el sitio www.platum.com/en/assistance/

13. Informaciones sobre la eliminación

⚠ ATENCIÓN

Tratamiento del dispositivo eléctrico o electrónico al final de su vida útil (aplicable en todos los países de la Unión Europea y en otros sistemas europeos con sistema de recogida selectiva)

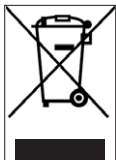

Este símbolo en el producto o en el empaque indica que el producto no debe ser considerado como un desecho doméstico normal, sino que en cambio debe entregarse a un punto de recogida apropiado para el Reciclaje de Aparatos Eléctricos y Electrónicos (RAEE).

Asegurándose de que este producto sea eliminado correctamente, contribuirá a prevenir potenciales consecuencias negativas para el ambiente y para la salud que podrían de lo contrario ser causadas por su eliminación inadecuada. El reciclaje de los materiales ayuda a conservar los recursos naturales.

Para obtener información más detallada sobre el reciclaje y la eliminación de este producto, póngase en contacto con el servicio local de eliminación de residuos o con la tienda donde lo compró.

En cualquier caso, la eliminación debe realizarse de acuerdo con la normativa vigente en el país de compra.

En particular, los consumidores están obligados a no eliminar los RAEE como residuos urbanos, sino que deben participar en la recogida selectiva de este tipo de residuos mediante dos métodos de entrega:

- En los Centros de Recogida municipales (también llamados Eco-piazzole, islas ecológicas), directamente o a través de los servicios de recogida de los ayuntamientos, cuando estos estén disponibles;
- En los puntos de venta de nuevos equipos eléctricos y electrónicos.

Aquí se pueden entregar gratuitamente los RAEE muy pequeños (con el lado más largo de menos de 25 cm) mientras que los más grandes pueden entregarse a razón de 1 por 1, es decir, entregando el producto antiguo cuando se adquiere uno nuevo con las mismas funciones.

Además, la modalidad 1 contra 1 siempre está garantizada durante el acto de compra por parte del consumidor de una nueva AEE, con independencia del tamaño del RAEE.

En caso de eliminación abusiva de aparatos eléctricos o electrónicos podrían aplicarse las sanciones previstas de la normativa vigente en materia de protección ambiental (normativa italiana, es necesario verificar las normativas en marcha en el país de uso/ eliminación del medio).

Cuando los RAEE contengan pilas o acumuladores, estos deberán retirarse y someterse a una recogida selectiva específica.

⚠ ATENCIÓN

Tratamiento de la Batería agotada (aplicable en todos los países de la Unión Europea y en otros sistemas europeos con sistema de recogida selectiva)

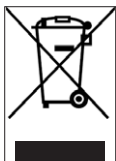

Este símbolo en el producto o en el empaque indica que la batería no debe ser considerada un desecho doméstico normal. En algunos tipos de batería este símbolo podría ser utilizado en combinación con un símbolo químico.

Los símbolos químicos del Mercurio (Hg) o del Plomos (Pb) se añaden si la batería contiene más del 0,0005% de mercurio o del 0,004% de plomo.

Asegurándose de que las pilas-baterías sean eliminadas correctamente, contribuirá a prevenir potenciales consecuencias negativas para el ambiente y para la salud que podrían de lo contrario ser causadas por su eliminación inadecuada. El reciclaje de los materiales ayuda a conservar los recursos naturales. En caso de productos que, por motivos de seguridad, rendimiento o protección de los datos requieran una conexión fija a una pila/batería interna, la misma deberá ser sustituida solo por personal de asistencia cualificado.

Entregar el producto al final de su vida útil en puntos de recogida adecuados para la eliminación de aparatos eléctricos y electrónicos. Esto garantiza que también la pila en su interior se tratará correctamente.

Para obtener información más detallada sobre la eliminación de la pila-batería agotada o del producto, póngase en contacto con el servicio de eliminación de residuos domésticos o con la tienda donde compró el producto.

En cualquier caso, la eliminación debe realizarse de acuerdo con la normativa vigente en el país de compra.

Ce manuel est valable pour les modèles suivants de trottinettes électriques :

City Cross-E X

City Cross-E UP Advanced Safety

Cross-E Sport

Table des matières

1. Consignes de sécurité
2. Contenu de l'emballage et montage
3. Panoramique du produit
4. Recharge de la batterie
5. À propos des commandes / Panneau de commande
6. Guide rapide
7. Plier et transporter
8. Autonomie et performances
9. Stockage, entretien et nettoyage
10. Configuration appli
11. Résolution des problèmes
12. Responsabilité et conditions générales de garantie
13. Informations sur l'élimination

Mode d'emploi

SC-MO-000001 rév.3

Traduction des instructions originales

Nous vous remercions pour avoir choisi ce produit.

Pour plus d'informations, support technique, assistance et pour consulter les conditions générales de garantie, contacter votre revendeur ou visiter le site www.platum.com/en/ducati-scrambler/

1. Consignes de sécurité



ATTENTION

IMPORTANT ! Veuillez lire et suivre attentivement les instructions suivantes avant d'utiliser le produit. Conservez ce manuel pour toute référence ultérieure ou pour les nouveaux utilisateurs.

Prenez le temps d'apprendre les bases de la pratique afin d'éviter tout accident grave qui pourrait survenir au cours des premiers mois. Contactez votre revendeur pour obtenir une assistance appropriée sur la façon d'utiliser correctement le produit ou pour être dirigé vers un organisme de formation approprié.

La société décline toute responsabilité, directe ou indirecte, due à d'une mauvaise utilisation du produit, du non-respect tant du code de la route que des instructions contenues dans ce mode d'emploi, des accidents et des litiges causés par le non-respect et les actions illégales.

Ce produit doit être utilisé à des fins récréatives, pour une seule personne et non pour le transport de passagers, il ne peut donc pas être utilisé par plus d'une personne à la fois.

Ne modifiez pas l'utilisation prévue du véhicule de quelque manière que ce soit, ce produit ne convient pas aux cascades, aux compétitions, au transport d'objets, au remorquage d'autres véhicules ou d'appendices.

La **trottinette électrique** doit être utilisée avec prudence, en respectant toujours les **règles** imposées par le Code de la route du pays dans lequel elle est utilisée, afin d'éviter les dangers et de prendre le maximum de précautions pour soi-même et pour les autres.



ATTENTION

Conditions de conduite :

Modèle de trottinette électrique	City Cross-E X	City Cross-E UP Advanced Safety	Cross-E Sport
Code produit sans indicateurs de direction	DU-MO-210003 DU-MO-210008	-	MN-DUC-SCCES
Code produit avec indicateurs de direction et double levier de frein	SC-MO-220004 SC-MO-220005	SC-MO-220007 SC-MO-220008	SC-MO-220003 SC-MO-220009
Poids MIN (Kg)	30	30	30
Poids MAX (Kg)	120	120	120
Âge MIN *	14	14	14
Âge MAX *	65	65	65
Hauteur (cm) MIN	120	120	120
Hauteur (cm) MAX	200	200	200

* Avant d'utiliser le produit, vérifiez et suivez les réglementations locales concernant l'âge minimum requis pour le conducteur, les restrictions sur le type de conducteur pouvant utiliser le produit et l'utilisation-même du produit.

Le niveau de pression acoustique (bruit) d'émission pondéré A à l'oreille du conducteur est inférieur à 70 dB(A).

Forme graphique des consignes de sécurité

Pour identifier les messages de sécurité présents dans ce manuel, les symboles graphiques suivants de signalisation seront utilisés. Ils sont destinés à attirer l'attention du lecteur / de l'utilisateur sur l'utilisation correcte et sûre du produit.



ATTENTION

Faire attention

Ils mettent en évidence les règles à suivre pour éviter d'endommager le produit et / ou prévenir les situations dangereuses.



Risques résiduels

Il met en évidence la présence de dangers qui causent des risques résiduels auxquels l'utilisateur doit prêter attention pour éviter les blessures ou les dommages matériels.

Avertissements généraux



Il est important de garder à l'esprit que lorsque vous êtes dans un lieu public ou sur la route, même si vous suivez ce mode d'emploi à la lettre, vous n'êtes pas à l'abri de blessures causées par des violations ou des actions inappropriées prises envers d'autres véhicules, obstacles ou personnes. Toute mauvaise utilisation du produit ou le non-respect des instructions de ce mode d'emploi peut entraîner de graves dommages.

Ce produit est un véhicule électrique. Plus vous roulez vite, plus la distance de freinage est longue. Un freinage d'urgence sur des routes glissantes, boueuses, humides ou verglacées peut faire patiner les roues et vous faire perdre l'équilibre. Veuillez maintenir une vitesse et une distance de sécurité suffisantes par rapport aux autres véhicules ou aux piétons. Soyez très prudent lorsque vous roulez sur des routes inconnues. N'ouvrez pas la béquille lorsque vous utilisez le produit, vous risqueriez de vous blesser gravement et d'endommager le produit.



Sur les routes mouillées, la distance de freinage augmente et l'adhérence diminue considérablement par rapport aux routes sèches !

Conduisez plus prudemment, respectez les distances de sécurité !

Pour votre propre sécurité, portez toujours : un casque, des genouillères et des coudières pour vous protéger des chutes et des blessures lorsque vous utilisez le produit. Lors du prêt du produit, demandez au conducteur de porter l'équipement de sécurité et expliquez-lui comment utiliser le véhicule. Pour éviter toute blessure, ne prêtez pas le produit à des personnes qui ne savent pas comment l'utiliser. Portez toujours des chaussures avant d'utiliser le produit.

Les enfants ne doivent pas jouer avec la trottinette, ni être autorisés à la nettoyer ou à la réparer.

Lorsque vous conduisez le produit, veillez à ne pas effrayer les enfants et les piétons. Lorsque vous passez derrière eux, avertissez-les à l'aide du klaxon et ralentissez en respectant la vitesse minimale de 6km/h.



Information sur les fréquences:

La fréquence Bluetooth® est située dans une bande comprise entre 2,4000 GHz et 2,4835 GHz.
La puissance maximale des bandes de fréquences est de 100mW.

Instructions et avertissements sur le comportement au volant

Conditions	Utilisation inappropriée/prévue	Utilisation inappropriée
Conducteurs	Un	Plusieurs personnes, avec des enfants ou des animaux
Équipement de sécurité	Casque, genouillère, coudières, gilet réfléchissant	Aucun équipement
Contrôle avant de conduire	Avant chaque utilisation, vérifiez les freins et leur état d'usure, vérifiez la pression des pneus (voir la valeur recommandée sur le flanc du pneu), l'état d'usure des roues, l'accélérateur, les clignotants, les feux et l'état de charge de la batterie. En cas de constat de bruits inhabituels ou d'anomalies, ne pas utiliser le produit et contacter le revendeur ou le SAV autorisé.	Ne jamais vérifier le produit avant de conduire Utiliser le produit en présence de bruits ou d'anomalies

Conditions	Utilisation inappropriée/prévue	Utilisation inappropriée
Marcher en poussant le produit	N'accélérez pas Conduire en marchant sur les passages piétons Dans les zones piétonnes sans mode piéton (6 km / h) Dans les zones surpeuplées	Appuyer sur l'accélérateur Conduire le véhicule sur les passages piétons Conduire le véhicule dans des zones piétonnes s'il n'est pas en mode piéton (6 km / h) Conduire le véhicule dans des zones surpeuplées
Stationnaire	La personne qui conduit ce produit doit être capable de poser facilement ses deux pieds par terre tout en tenant le guidon à la bonne hauteur	Ne pas être capable de garder le produit stationnaire et en équilibre S'asseoir sur le produit lorsqu'il est en marche ou à l'arrêt
Conduite dans des conditions normales	Pas d'objets accrochés au guidon	Les objets qui pendent du guidon provoquent une instabilité et peuvent gêner lors des manœuvres
	Conduite avec les deux mains sur le guidon. N'utilisez pas d'appareils tels que des téléphones, des montres intelligentes, des lecteurs de musique ou des écouteurs	Conduite à une main ou mains libres Utiliser des appareils tels que des téléphones, des montres intelligentes, des lecteurs de musique, des écouteurs
	Conduite avec les deux pieds sur la plate-forme, confortablement et en toute sécurité	Conduite avec un ou plusieurs pieds hors de la plate-forme Il est interdit de placer et de concentrer du poids sur le garde-boue arrière.
	Conduite avec un casque et des équipements de protection	Conduite sans casque et sans équipement de protection
	Conduite sur route faciles d'accès, lisses et compactes, éviter les zones à forte circulation ou les zones surpeuplées : par exemple, piste cyclable réservée, surfaces pavées lisses	Conduite sur autoroute, routes longue distance Conduite sur routes fréquentées Conduite sur les trottoirs Conduite dans des zones surpeuplées Conduite sur routes très accidentées Conduite à proximité de : ravins, escarpements, ports, mer, lacs et fleuves
	Respectez les réglementations locales en vigueur et le code de la route	Non-respect de la réglementation en vigueur et du code de la route
	Regardez toujours devant vous et faites attention à tous les obstacles, véhicules et piétons à proximité	Ne vous laissez pas distraire au volant
	Changez de direction, en s'assurant d'être vu, en modérant sa vitesse Dans tous les cas, anticipez votre trajectoire et modérez votre vitesse en respectant le code de la route et les personnes les plus vulnérables Utilisez toujours les indicateurs de direction s'ils sont installés sur le produit	Changer brusquement de direction à grande vitesse sans s'assurer d'être vu Le fait de freiner et de prendre un virage en même temps rend le véhicule instable N'utilisez pas d'indicateurs de direction
	Ralentissez en présence de piétons Utilisez le mode piéton dans les zones piétonnes (6 Km / h) Signalez votre présence en utilisant la sonnette	Accélérer ou maintenir une vitesse constante en présence de piétons Conduire sans utiliser le mode piéton dans les zones piétonnes (6 km / h) Ne pas annoncer votre présence en utilisant la sonnette

Conditions	Utilisation inappropriée/prévvue	Utilisation inappropriée
Conditions routières irrégulières : dos d'âne / marches / surface de route accidenté	Conduite à vitesse modérée Pliez légèrement les genoux pour mieux amortir les chocs lorsque vous traversez une surface irrégulière.	Conduite à grande vitesse Accélérer sur les bosses et les dos d'âne, descendre les marches, sauter par-dessus les obstacles, monter sur les trottoirs, conduire de manière rigide.
Comportement : dans les virages, en descente, en présence d'obstacles, de véhicules et de piétons à proximité	Respectez toujours la distance de sécurité Arrêter d'accélérer Freiner et ralentir Conduisez à une vitesse modérée et freinez en toute sécurité Faites attention aux portes et autres obstacles en hauteur	Ne pas respecter la distance de sécurité Accélérer Conduite à grande vitesse, freinage brusque Passage sous des obstacles élevés
Conditions de visibilité	Ne conduisez que s'il y a suffisamment de lumière pour conduire en toute sécurité. Lorsque vous conduisez dans des conditions de luminosité défavorables (à partir d'une demi-heure après le coucher du soleil, pendant toute la période d'obscurité et également pendant la journée, si les conditions météorologiques empêchent la visibilité de la route, lorsque vous traversez des tunnels), pensez à allumer les feux de votre produit et à porter un gilet ou des bretelles réfléchissants.	Conduire dans des conditions de luminosité défavorables avec les feux éteints et sans utiliser de gilet ou de bretelles réfléchissants.
Conditions météo	Conduite dans des conditions météorologiques optimales (sans pluie)	Conduites dans des conditions défavorables : sous la pluie, lorsqu'il neige, en présence de glace ou de boue sur la route, de vent fort, en cas de brouillard.
Se garer	Dans les zones désignées sans gêner la circulation des véhicules et des piétons Sur les surfaces lisses, en s'assurant de la stabilité Éteignez le produit et utilisez toujours un dispositif antivol Utiliser la béquille fournie en dotation	Partout, entravant la circulation des véhicules et des piétons Sur des surfaces inégales et sans garantie de stabilité Laisser le produit allumé, sans surveillance et sans dispositif antivol
Faire des sports extrêmes / acrobaties	NON	OUI Conduite à proximité de : ravins, escarpements, ports, mer, lacs et fleuves Conduite sur les flaques d'eau Course avec d'autres véhicules
Soumettre le produit à de forts impacts	NON	OUI jeter sur des objets ou des personnes, jeter depuis des marches ou d'en haut

Que faire après une chute :

Vérifiez que le levier d'accélérateur fonctionne correctement. Pour cela, accélérez et décelérez plusieurs fois.

Vérifiez toujours que les freins fonctionnent correctement. Pour ce faire, descendez du produit, poussez-le en avant et freinez pour vous assurer qu'il réagit aux commandes.

Vérifiez que tous les composants du véhicule sont en place et solidement fixés.

Vérifiez l'état d'usure et la pression des pneus (la valeur recommandée est indiquée sur le côté du pneu).





Vérifiez l'usure des freins et des câbles.



Les freins peuvent devenir chauds pendant l'utilisation. Ne touchez pas après utilisation.

2. Contenu de l'emballage et montage

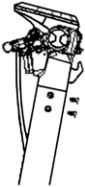
Produit assemblé, le guidon sera monté avec les vis fournies dans l'emballage.

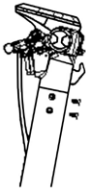
Modèle	Image de référence	Dans l'emballage	Indications
City Cross-E X DU-MO-210003 DU-MO-210008		1x Clé Allen 4x Vis guidon 1x Adaptateur de gonflage 1x chargeur de batterie	
City Cross-E X SC-MO-220004 SC-MO-220005		1x Clé Allen 6x Vis guidon 1x Adaptateur de gonflage 1x chargeur de batterie	
City Cross-E UP Advanced Safety SC-MO-220007 SC-MO-220008		1x Clé Allen 6x Vis guidon 1x Adaptateur de gonflage 1x chargeur de batterie	

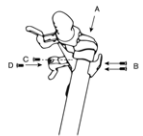
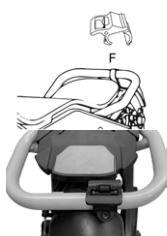
Modèle	Image de référence	Dans l'emballage	Indications
Cross-E Sport		3x Clé Allen 4x Vis guidon 1x Plaque de couverture à vis 1x Crochet 1x chargeur de batterie 1x Clip à crochet de fermeture 2x Clés de batterie	 <p>Accessoire clip de transport :</p>  <p>Installer l'accessoire clip, qui est nécessaire pour verrouiller la colonne de direction lorsqu'elle est en position fermée.</p>

Passages :

- Ouvrez l'emballage sans prélever la trottinette électrique.
- Enlevez l'emballage du guidon.
- Suivre les instructions indiquées pour le modèle de trottinette électrique possédé.

Instructions City Cross-E X

DU-MO-210003 / DU-MO-210008

- Soulevez la colonne de direction, insérer le guidon en veillant à ne pas pincer les câbles.
- Fixez la colonne de direction en fermant le bouton (fermeture dans le sens des aiguilles d'une montre) du mécanisme de pliage.
- Insérez et serrez les vis de la colonne de direction à l'aide de la clé fournie.
- Prélevez le produit de l'emballage, ouvrez la béquille et contrôlez la stabilité du produit.
- Effectuez le réglage du mécanisme de fermeture de la perche** (si nécessaire).
- Contrôlez la pression des pneus (voir le côté du pneu pour connaître la valeur conseillée).
- Appuyez sur la touche d'allumage pour utiliser la trottinette électrique.

Instructions City Cross-E X

SC-MO-220004 / SC-MO-220005

- Soulevez la colonne de direction, insérer le guidon en veillant à ne pas pincer les câbles.
- Bloquer la colonne de direction en rabattant le levier du mécanisme de verrouillage vers l'intérieur.
- Insérez et serrez les vis de la colonne de direction à l'aide de la clé fournie.

- Prélevez le produit de l'emballage, ouvrez la béquille et contrôlez la stabilité du produit.
- Réglez le mécanisme de verrouillage de la colonne de direction** (si nécessaire).
- Contrôlez la pression des pneus (voir le côté du pneu pour connaître la valeur conseillée).
- Appuyez sur la touche d'allumage pour utiliser la trottinette électrique.

Instructions City Cross-E UP Advanced Safety

SC-MO-220007 / SC-MO-220008

- Soulevez la colonne de direction, insérer le guidon en veillant à ne pas pincer les câbles.
- Bloquer la colonne de direction en rabattant le levier du mécanisme de verrouillage vers l'intérieur.
- Insérez et serrez les vis de la colonne de direction à l'aide de la clé fournie.
- Prélevez le produit de l'emballage, ouvrez la béquille et contrôlez la stabilité du produit.
- Réglez le mécanisme de verrouillage de la colonne de direction** (si nécessaire).
- Contrôlez la pression des pneus (voir le côté du pneu pour connaître la valeur conseillée).
- Appuyez sur la touche d'allumage pour utiliser la trottinette électrique.

Instructions Cross-E Sport

MN-DUC-SCCES, SC-MO-220003, SC-MO-220009

- Soulevez la colonne de direction, insérer le guidon en veillant à ne pas pincer les câbles.
- Fixez la colonne de direction en dépliant le levier du mécanisme de pliage et en poussant l'anneau de verrouillage vers le bas.
- Positionnez le crochet à l'intérieur de la colonne de direction, puis insérez manuellement les deux vis à tête réduite sans les serrer complètement. Il est important d'insérer les vis à la main pour éviter d'endommager le filetage.
- Insérez la vis à petite tête dans le premier trou disponible à partir du haut sur le côté opposé de la colonne de direction.
- Serrez fermement les trois vis précédemment insérées pour fixer le guidon.
- Placez la plaque de couverture de la vis entre le trou restant et le couvercle de l'écran, et serrez-la juste assez pour ne pas endommager la plaque.
- Prélevez le produit de l'emballage, ouvrez la béquille et contrôlez la stabilité du produit.
- S'il est inclus dans l'emballage, installez l'accessoire qui permet de verrouiller la colonne de direction lorsqu'elle est repliée.
- Réglez le mécanisme de verrouillage de la colonne de direction** (si nécessaire).
- Contrôlez la pression des pneus (voir le côté du pneu pour connaître la valeur conseillée)
- Pour utiliser la trottinette électrique, accédez au compartiment situé sous le repose-pieds et activez la batterie en appuyant sur la touche d'allumage.

Stabilité de la colonne de direction

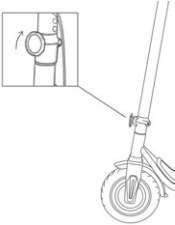
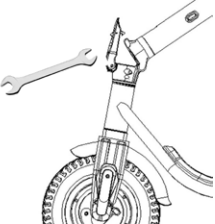
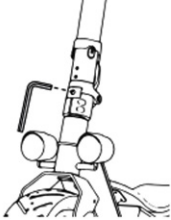
Modèle	Image de référence	**Réglage mécanisme de fermeture de la perche
<p>City Cross-E X</p> <p>DU-MO-210003 DU-MO-210008</p>		<p>Sur la partie externe du mécanisme se trouve une poignée. Si la colonne de direction semble instable après la fermeture, vérifiez si le bouton a été correctement serré.</p>
<p>City Cross-E X</p> <p>SC-MO-220004 SC-MO-220005</p> <p>City Cross-E UP Advanced Safety</p> <p>SC-MO-220007 SC-MO-220008</p>		<p>À l'intérieur du levier du mécanisme de pliage se trouve une goupille hexagonale. Si la colonne de direction semble instable après la fermeture, vous pouvez ajuster la goupille du mécanisme en la vissant ou en la dévissant légèrement jusqu'à ce que la stabilité souhaitée soit atteinte.</p>
<p>Cross-E Sport</p>		<p>À l'extérieur du mécanisme de pliage se trouve une vis avec une cavité hexagonale. Pour augmenter la stabilité de la colonne de direction, tourner la vis dans le sens des aiguilles d'une montre. Ajustez progressivement, d'un quart de tour à la fois, et vérifiez la stabilité après chaque ajustement.</p>



ATTENTION

Assemblez le produit correctement. Si, au cours du montage, on constate des vices de fabrication, des passages imprécis ou des difficultés de montage ou de réglage, ne pas conduire le véhicule et contacter le revendeur ou visiter le site www.platum.com/en/ducati-scrambler/ pour obtenir une assistance technique.

N'utilisez pas d'accessoires et / ou de pièces supplémentaires non approuvés par le fabricant.

Tenez les enfants à l'écart des pièces en plastique (y compris les matériaux d'emballage) et des petites pièces qui peuvent provoquer une suffocation.

Il est interdit de modifier ou de transformer le produit ou ses parties de quelque manière que ce soit, car cela pourrait nuire à l'efficacité, à la structure et causer des dommages. Retirez toute arête vive causée par une mauvaise utilisation, un bris ou un endommagement du produit. Si vous détectez des défauts de fabrication, des bruits inhabituels ou des anomalies, ne conduisez pas le véhicule et contactez votre concessionnaire ou visitez le site www.platum.com/en/ducati-scrambler/ pour obtenir une assistance technique.

3. Panoramique du produit

Compte tenu du développement technologique continu, le fabricant se réserve le droit de modifier le produit sans préavis, sans mise à jour automatique de ce mode d'emploi.

Pour plus d'informations et pour consulter les révisions de ce manuel, visiter le site www.platum.com/en/ducati-scrambler/

City Cross-E X

DU-MO-210003 / DU-MO-210008



1. Écran (d'affichage)
2. Levier de frein
3. Crochet de verrouillage
4. Colonne de direction
5. Mécanisme de pliage
6. Planche
7. Clip de fermeture
8. Feu arrière

9. Roue libre
10. Frein à disque
11. Compartiment à batterie
12. Béquille
13. Port de recharge
14. Roue du moteur
15. Phare avant
16. Accélérateur

City Cross-E X

SC-MO-220004 / SC-MO-220005



1. Écran (d'affichage)

2. Commande des indicateurs de direction

3. Levier de frein

4. Crochet de verrouillage

5. Colonne de direction

6. Mécanisme de pliage

7. Planche

8. Clip de fermeture

9. Feu arrière

10. Roue libre

11. Frein à tambour

12. Béquille

13. Port de recharge

14. Roue du moteur

15. Frein à tambour

16. Phare avant

17. Indicateur de direction

18. Accélérateur

City Cross-E UP Advanced Safety

SC-MO-220007 / SC-MO-220008



- | | |
|--|---------------------------------|
| 1. Écran (d'affichage) | 11. Roue libre |
| 2. Commande des indicateurs de direction | 12. Frein à tambour |
| 3. Levier de frein | 13. Béquille |
| 4. Crochet de verrouillage | 14. Châssis |
| 5. Colonne de direction | 15. Fourche suspendue |
| 6. Mécanisme de pliage | 16. Roue motrice |
| 7. Planche | 17. Levier de dégagement rapide |
| 8. Clip de fermeture | 18. Phare avant |
| 9. Feu arrière | 19. Levier de frein |
| 10. Suspensions | 20. Accélérateur |

Cross-E Sport

MN-DUC-SCCES / SC-MO-220003 / SC-MO-220009

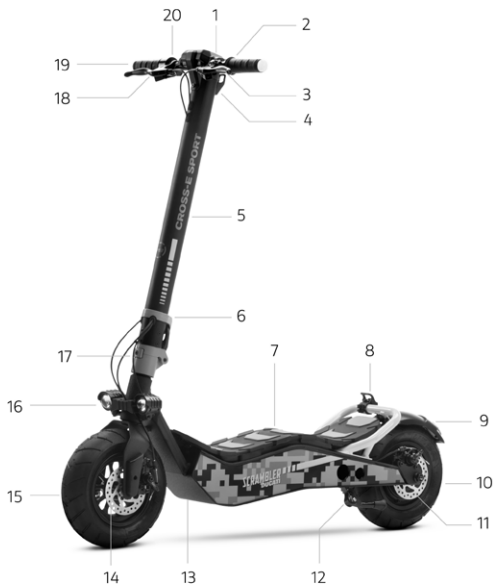

- | | |
|--|----------------------------------|
| 1. Écran (d'affichage) | 11. Frein à disque |
| 2. Commande des indicateurs de direction | 12. Béquille |
| 3. Levier de frein | 13. Port de charge (côté opposé) |
| 4. Crochet de verrouillage | 14. Frein à disque |
| 5. Colonne de direction | 15. Roue libre |
| 6. Anneau de sécurité | 16. Projecteurs |
| 7. Plate-forme basculante | 17. Mécanisme de pliage |
| 8. Clip de fermeture (sauf MN-DUC-SCCES) | 18. Levier de frein |
| 9. Feu arrière | 19. Indicateur de direction |
| 10. Roue du moteur | 20. Accélérateur |

4. Recharge de la batterie

Instructions :

- Ouvrez la béquille
- Éteignez la trottinette



ATTENTION

Lors de la première utilisation, chargez le produit à 100 %. Assurez-vous que le produit, le chargeur et le port de recharge sont secs.

Modèle	Image de référence	Instructions
City Cross-E X City Cross-E UP Advanced Safety		<ol style="list-style-type: none">1. Retirez le couvercle en caoutchouc de la prise de recharge.2. Branchez d'abord le chargeur sur la prise secteur, puis sur le port de charge de la trottinette électrique. Lorsque le produit est complètement chargé, le voyant du chargeur de batterie passe du rouge (recharge) au vert (recharge terminée)3. Débranchez le chargeur de batterie du port de charge, puis de la prise de courant. Réinsérez la couverture en caoutchouc dans la prise de charge de la trottinette électrique.
Cross-E Sport		<p>Activation et recharge de la batterie :</p> <p>Soulevez la plate-forme pour accéder au compartiment à batterie et activez le circuit électrique à l'aide du bouton (voir photo).</p> <ul style="list-style-type: none">• N'utilisez que le chargeur fourni.• Branchez d'abord le chargeur de batterie à la prise murale et seulement ensuite à la prise de charge.• Ne pas allumer la trottinette pendant qu'elle est en charge. <div data-bbox="609 1045 802 1093"><p>ATTENTION</p></div> <p>La lumière rouge présente sur l'alimentateur deviendra verte lorsque l'opération de recharge sera terminée.</p>

Pour recharger la trottinette, utiliser **TOUJOURS** le chargeur fourni avec le produit



ATTENTION

Modèle	Code produit	Modèle chargeur de batterie	Tension de sortie	Temps de charge
City Cross-E X	DU-MO-210008 DU-MO-210003	FY-4202000	42V – 2A	Environ 5 heures
City Cross-E X City Cross-E UP Advanced Safety	SC-MO-220005 SC-MO-220004 SC-MO-220007 SC-MO-220008	FY-4202000 Code du lot FY-4202000/23	42V – 2A	Environ 5 heures
Cross-E Sport	MN-DUC-SCCES	XVE-126-5460200	54,6V – 2A	Environ 4 heures
Cross-E Sport	SC-MO-220003 SC-MO-220009	CP546200	54,6 – 2A	Environ 4 heures

L'utilisation d'un autre type de chargeur peut endommager le produit ou impliquer d'autres risques potentiels.

Ne chargez jamais le produit sans surveillance. N'allumez pas la trottinette pendant la recharge.

Après chaque utilisation, rechargez complètement la batterie pour prolonger sa durée de vie. Ne rechargez pas le produit immédiatement après son utilisation. Laissez le produit refroidir pendant une heure avant de le recharger.

Le produit ne doit pas être chargé pendant de longues périodes. La surcharge réduit la durée de vie de la batterie et présente des risques potentiels supplémentaires.

Il est conseillé de ne pas laisser le véhicule se décharger complètement pour éviter d'endommager la batterie.

Les dommages causés par une absence prolongée de charge sont irréversibles et ne sont pas couverts par la garantie limitée. Une fois le dommage survenu, la batterie ne peut plus être rechargée (le démontage de la batterie par du personnel non qualifié est interdit car cela pourrait entraîner des chocs électriques, des courts-circuits ou même des incidents de sécurité majeurs). Si vous êtes absent pendant un certain temps, par exemple pendant les vacances, et que vous confiez l'appareil à un tiers, laissez-le à l'état de charge partielle (20 à 50 % de charge), et non à l'état de charge complète.

Effectuez un contrôle visuel régulier du chargeur et des câbles du chargeur. Si le câble du chargeur présente des dommages évidents, ne l'utilisez pas pour éviter tout dommage et/ou risque supplémentaire, contactez-nous pour un remplacement.



Ne laissez pas la batterie à proximité d'un feu ou de sources de chaleur. Risque d'incendie et d'explosion.

N'ouvrez pas ou ne démontez pas la batterie et ne frappez pas, ne jetez pas, ne percez pas la batterie et n'y fixez pas d'objets.



Ne touchez pas les substances qui s'échappent de la batterie, car elle contient des substances dangereuses. Ne laissez pas les enfants ou les animaux toucher la batterie.



Ne surchargez pas ou ne court-circuitiez pas la batterie. Risque d'incendie et d'explosion.

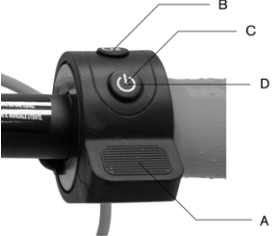

Évitez d'immerger ou d'exposer la batterie à l'eau, sous la pluie ou à d'autres substances liquides. N'exposez pas la batterie à la lumière directe du soleil, à une chaleur ou un froid excessif (par exemple, ne laissez pas le produit ou la batterie dans une voiture en plein soleil pendant une période prolongée), à un environnement contenant des gaz explosifs ou des flammes.

Ne transportez pas et ne stockez pas la batterie avec des objets métalliques tels que des épingles à cheveux, des colliers, etc. Le contact entre des objets métalliques et les contacts de la batterie peut provoquer un court-circuit entraînant des dommages physiques ou la mort.

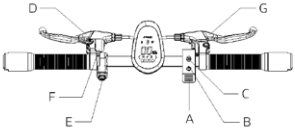

5. À propos des commandes / Panneau de commande

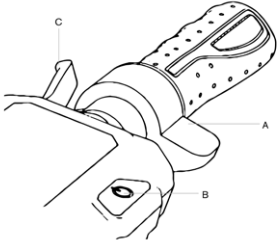
Modèle	Informations sur les commandes	Symboles
<p>City Cross-E X DU-MO-210003 DU-MO-210008</p>		<p>A. Accélérateur : appuyer vers le bas pour accélérer.</p> <p>B. Phares : appuyer une fois pour les allumer ou les éteindre.</p> <p>C. Allumage : maintenir enfoncé pour allumer ou éteindre la trottinette électrique.</p> <p>D. Modalité de vitesse . appuyer deux fois pour sélectionner la modalité que l'on veut régler.</p>
	<p>Informations sur l'affichage</p> 	<p>Symboles</p> <p>1. Tachymètre : vitesse instantanée de la trottinette électrique.</p> <p>2. Niveau de la batterie : état de charge résiduelle.</p> <p>3. Modalité de vitesse :</p> <ul style="list-style-type: none"> • Niveau 1 – couleur blanc • Niveau 2 – couleur orange • Niveau 3 – couleur rouge (vitesse max) <p>4. Bluetooth : voyant du Bluetooth</p>

Modèle	Informations sur les commandes	
<p>City Cross-E X SC-MO-220004 SC-MO-220005</p>		<p>A. Accélérateur B. Touche d'allumage C. Bouton multifonction D. Levier de frein E. Commande des indicateurs de direction F. Sonnette G. Levier de frein</p>
<p>City Cross-E UP Advanced Safety</p>	<p>Description des commandes :</p> <p>A. Accélérateur- appuyer vers le bas pour accélérer. B. Touche d'allumage : • Mise en marche et arrêt - appuyez sur la touche et maintenez-la enfoncée pendant quelques secondes pour mettre la trottinette électrique en marche ou l'arrêter • Lumières - appuyez une fois pour allumer ou éteindre les lumières. C. Bouton multifonction : • Mode vitesse - appuyez une fois pour sélectionner le niveau de vitesse. • Unités de mesure - appuyez deux fois pour choisir entre km/h et mph. D. Levier de frein - serrez pour freiner. E. Commande des indicateurs de direction - appuyez une fois pour activer ou désactiver l'indicateur de direction. F. Sonnette - appuyez sur le levier une ou plusieurs fois pour faire sonner la sonnette. D. Levier de frein - serrez pour freiner.</p> <p>Description des commandes :</p> 	<p>1. Niveau de la batterie : indique l'état de charge restant. Compteur de vitesse : indique la vitesse instantanée. 3. Bluetooth : voyant du Bluetooth. 4. Modalité de vitesse : • Niveau piéton - indiqué par le chiffre 1. • Niveau 2 - indiqué par le chiffre 2. • Niveau 3 - indiqué par le chiffre 3. 5. Feux : voyant des feux 6. Unités de mesure : km/h - mph. 7. Anomalie : indique toute anomalie dans le système électrique. 8. Régulateur de vitesse : maintient la vitesse. 9. Indicateur de direction : indique quel indicateur de direction est actif.</p>
<div style="border: 1px solid black; padding: 5px; display: inline-block;"> ATTENTION </div>		
<p>Fonction Zero Start : L'accélérateur est activé dès que la vitesse d'avancement dépasse 3 km/h.</p>		

Modèle	Informations sur les commandes	Symboles
		<ul style="list-style-type: none"> A. Accélérateur B. Touche d'allumage C. Bouton multifonction D. Levier de frein E. Commande des indicateurs de direction F. Sonnette G. Levier de frein
<p>Cross-E Sport</p>	<p>Informations sur l'affichage</p> 	<p>Symboles</p> <ul style="list-style-type: none"> 1. Compteur de vitesse : affiche la vitesse instantanée. 2. Niveau de la batterie : indique la charge restante. 3. ODO : distance totale parcourue. 4. TRIP : distance de la session en cours. 5. Feux : voyant des feux 6. Mode SPORT : affiche « S+ ». 7. Mode CONFORT : affiche « D ». 8. Mode ECO : affiche « ECO ». 9. Régulateur de vitesse : maintient la vitesse après quelques secondes de conduite constante. 10. Bluetooth : voyant de connexion Bluetooth. 11. Mode PIÉTON : affiche le symbole correspondant.

Clignotants (si présents)

Modèles*	Image de référence
<p data-bbox="42 186 156 205">City Cross-E X</p> <p data-bbox="42 248 177 288">City Cross-E UP Advanced Safety</p> <p data-bbox="42 331 153 350">Cross-E Sport</p>	 <p data-bbox="304 346 992 409">Sur les modèles qui en sont équipés, les clignotants sont placés aux extrémités du guidon (côté gauche et côté droit). Les clignotants doivent permettre de signaler rapidement tout changement de direction pendant la conduite.</p>
Modèles*	Actionnement
<p data-bbox="42 564 156 583">City Cross-E X</p> <p data-bbox="42 627 177 666">City Cross-E UP Advanced Safety</p> <p data-bbox="42 710 153 729">Cross-E Sport</p>	 <div data-bbox="308 703 501 751"> ATTENTION</div> <p data-bbox="304 780 977 799">Avant chaque utilisation du produit, vérifiez que les indicateurs de direction fonctionnent</p>

6. Guide rapide

- Lors de la première utilisation, chargez le produit à 100 %.
- Vérifiez la pression des pneus (la valeur recommandée est indiquée sur le côté du pneu). Au cas où la trottinette électrique n'arriverait pas à faire au moins 60 % des km déclarés ou n'atteint pas la vitesse maximale dans les 3 premiers mois d'utilisation, il est probable que les pneus se soient à nouveau dégonflés, il faudra donc rétablir la pression comme indiqué.
- Vérifier et régler les freins.
- Allumer l'écran.
- Placer le produit sur une surface plane.
- Tendre fermement le guidon avec les deux mains. Montez sur la plate-forme avec un pied et utilisez l'autre pour vous donner une légère poussée et accélérer.

ATTENTION

Fonction Zero Start : L'accélérateur est activé dès que la vitesse d'avancement dépasse 3 km/h.



Pour des raisons de sécurité, le produit est initialement défini pour éviter un démarrage à l'arrêt.

- Lorsque vous conduisez le produit, inclinez votre corps dans le sens de la marche pendant un virage et tournez lentement le guidon.
- Pour arrêter le produit, relâchez l'accélérateur et appuyez sur le levier de frein.
- Pour descendre, arrêtez d'abord complètement le véhicule. Descendre de la trottinette électrique en mouvement peut provoquer des blessures.
- Avant chaque utilisation, vérifiez les freins et leur état d'usure, vérifiez la pression des pneus (voir la valeur recommandée sur le flanc du pneu), l'état d'usure des roues, l'accélérateur et l'état de charge de la batterie.

Réglage de la position des leviers des freins

Modèle	Image	Instructions
City Cross-E X		Il est possible d'ajuster la position du levier de frein si nécessaire, en agissant sur le point A (voir image)
City Cross-E UP Advanced Safety		
Cross-E Sport		

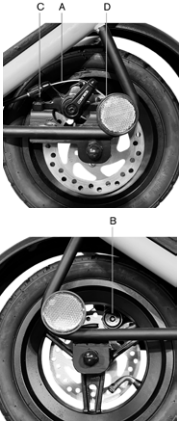
Réglage des freins

Modèle	Image	Instructions
<p>City Cross-E X DU-MO-210003 DU-MO-210008</p> <p>Cross-E Sport SC-MO-220003 SC-MO-220009</p>		<p>Vérifiez le bon alignement entre l'étrier de frein et le disque. Utiliser les vis C et D pour aligner la pince sur le disque (si nécessaire).</p> <p>Si le frein est trop serré ou trop lâche, utilisez la clé hexagonale pour desserrer l'écrou (A), puis réglez le câble de frein, (raccourcissez le câble de frein vers le haut s'il est trop serré, s'il est trop lâche, tirez le frein câble vers le bas) puis resserrer l'écrou (A). S'il s'avère trop lâche ou trop serré même après avoir suivi la première étape, il peut être nécessaire d'ajuster la plaquette de frein (fixe), que vous pouvez régler par la roue du côté opposé, en utilisant la clé hexagonale pour éloigner/rapprocher la plaquette (B) (voir image).</p>
<p>City Cross-E X SC-MO-220004 SC-MO-220005</p> <p>City Cross-E UP Advanced Safety</p>		<p>Si le frein est trop serré ou pas assez serré, agir en desserrant ou en serrant la vis (A).</p> <p>Si le levier de frein est encore trop souple ou trop rigide après avoir effectué le premier passage, il peut être nécessaire de répéter l'opération jusqu'à obtenir le réglage optimal.</p>

7. Plier et transporter

Assurez-vous que la trottinette électrique est éteinte. Tenir la perche du guidon avec la main, tirer le levier vers l'extérieur ou dévisser le bouton dans le sens inverse des aiguilles d'une montre et rabattre la perche du guidon vers la plate-forme et l'enclencher.

City Cross-E X (tous les modèles), City Cross-E UP Advanced Safety, Cross-E Sport

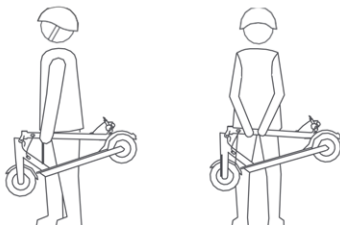

Assurez-vous que la trottinette électrique est éteinte. Tenez la perche du guidon d'une main, tirez le levier, repliez la perche du guidon vers le plateau et accrochez.

Après le pliage, soulevez en tenant la perche du guidon avec une ou deux mains.



ATTENTION

Assurez-vous de tenir fermement le produit pendant le transport. Si vous n'êtes pas sûr de pouvoir maintenir le poids du produit, ne continuez pas le transport avec le produit relevé. En cas de chute soudaine, le produit peut provoquer des blessures graves et s'abîmer.

8. Autonomie et performances

L'autonomie maximale et les performances du véhicule dépendent de plusieurs variables :

Terrain : la conduite sur chaussée lisse permet d'obtenir une meilleure autonomie et de meilleures performances que la conduite sur des routes accidentées et des montées.

Poids de l'utilisateur : plus le poids est élevé, plus l'autonomie et les performances du véhicule sont réduites.

Température : la conduite de la trottinette dans un environnement très froid ou très chaud affecte l'autonomie et les performances.

Vitesse et style de conduite : une conduite fluide et constante permet de prolonger l'autonomie. Les accélérations, décélérations et manœuvres continues réduisent considérablement l'autonomie. La vitesse plus basse prolonge l'autonomie.

Maintenance et entretien : la recharge en temps opportun, un entretien correct et un contrôle régulier de la pression des pneus (voir la valeur de référence dans la section dédiée) augmentent l'autonomie et assurent des performances constantes dans le temps.

Le niveau de charge de la batterie a une incidence sur les performances. Plus le niveau est bas, plus les performances de vitesse sont faibles, surtout en côte.

9. Stockage, entretien et nettoyage

Si il y a des taches sur le corps du produit, nettoyez-les avec un chiffon humide. Si les taches persistent, appliquez un savon neutre, brossez-les avec une brosse à dents, puis essuyez avec un chiffon humide. Si les composants en plastique présentent des rayures, utilisez du papier de verre ou un autre matériau abrasif pour les éliminer. Ne nettoyez pas le produit avec de l'alcool, de l'essence, de la paraffine ou d'autres solvants chimiques corrosifs et volatils afin d'éviter tout dommage grave. Ne lavez pas le produit avec des jets d'eau à haute pression. Pendant le nettoyage, assurez-vous que le produit est éteint, que le câble de charge est déconnecté et que le bouchon en caoutchouc est fermé car une fuite d'eau pourrait provoquer des chocs électriques ou d'autres problèmes graves. L'infiltration d'eau dans la batterie peut endommager les circuits internes, provoquer un incendie ou une explosion. En cas de doute sur la présence d'une infiltration d'eau dans la batterie, arrêtez immédiatement de l'utiliser et renvoyez-la au SAV ou à votre revendeur pour un contrôle.

Lorsque le produit n'est pas utilisé, rangez-le dans un endroit fermé sec et frais. Ne le rangez pas à l'extérieur ou à l'intérieur de la voiture pendant une période prolongée. Un ensoleillement excessif, une surchauffe et un froid extrême accélèrent le vieillissement des pneus et compromettent la durée de vie à la fois du produit et de la batterie. Ne l'exposez pas à la pluie ou à l'eau, ne l'immergez pas et ne le lavez pas à l'eau.

Vérifiez régulièrement le serrage des différentes pièces boulonnées, notamment les axes des roues, le système de pliage et de transport, le système de direction, le système de freinage, le bon état du cadre, des fourches et de la suspension. Les écrous et toutes les autres fixations autobloquantes peuvent perdre leur efficacité, il est donc nécessaire de vérifier et de resserrer périodiquement ces éléments.

Comme tous les composants mécaniques, ce produit est sujet à l'usure et à de fortes contraintes. Des matériaux et des composants différents peuvent réagir à l'usure ou à la fatigue sous contrainte de différentes manières. Si la durée de vie d'un composant est dépassée, il peut se briser brusquement et causer des blessures au conducteur. Toute fissure, rayure ou changement de couleur dans les zones fortement sollicitées indique que la durée de vie du composant a été atteinte et qu'il doit être remplacé.

Vérifiez l'usure des pneus : il ne doit pas y avoir de coupures, de fissures, de corps étrangers, de gonflements anormaux, de pièces manquantes ou d'autres dommages. Pour la pression des pneus, référez-vous à la valeur indiquée dans la section 10 de ce manuel d'instructions.

N'essayez pas de démonter ou de réparer le produit par vous-même. Le remplacement de tous les composants de la trottinette doit être effectué par le SAV, pour en savoir plus, contactez votre revendeur ou visitez le site www.platum.com/en/ducati-scrambler/

10. Configuration appli

Vous trouverez ci-dessous les produits équipés de Bluetooth et pouvant être couplés avec l'application Platum e-Mobility :

City Cross-E X, City Cross-E UP Advanced Safety, Cross-E Sport

L'application permet de contrôler le produit directement depuis le smartphone.

Scannez le QR CODE pour télécharger et installer l'application. S'il n'est pas possible de trouver l'application, il est conseillé de la rechercher sur le service d'applications de référence.



PLATUM



Ouvrez l'application et suivez les instructions du service app de référence.



ATTENTION

L'application peut nécessiter différentes autorisations pour son utilisation et son fonctionnement.

La version de l'application a peut-être été mise à jour sur votre service d'applications. Il est recommandé de vérifier constamment les mises à jour de l'application pour découvrir de nouvelles fonctions et de toujours installer la dernière version de l'application sur votre appareil.

N'utilisez pas le dispositif pendant la conduite.

Informations générales

	City Cross-E X	City Cross-E X
Châssis	Acier et aluminium	Acier et aluminium
Suspensions	Non	Non
Vitesse	Code produit : SC-MO-220004 SC-MO-220005	Code produit : DU-MO-210003 DU-MO-210008
	L1 : ≤ 6km/h L2 : ≤ 20km/h L3 : ≤ 25 km/h (vitesse max.)*	L1 : ≤ 6km/h L2 : ≤ 15km/h L3 : ≤ 25 km/h (vitesse max.)*
Pente maximum **	18%	18%
Freins	Frein à tambour avant et arrière	Frein électronique avant et à disque à l'arrière
Pneus	10" off-road tubeless 10" street tubeless	10" off-road tubeless 10" street tubeless
	Pression recommandée : 30 psi / 2 bar	Pression recommandée : 30 psi / 2 bar
Charge maximum	120 kg	120 kg
Conducteur	Vérifiez la législation en vigueur dans votre pays	Vérifiez la législation en vigueur dans votre pays
Température de fonctionnement	-0°C/45°C	-0°C/45°C
Niveau de protection	IPX5	IPX4
Durée de charge	Environ 5 heures	Environ 5 heures
Autonomie**	Jusqu'à 45 km	Jusqu'à 45 km

Système électrique

Puissance nominale Moteur	0.40kW ; 400W Brushless, 20Nm	0.35kW ; 350W Brushless
Puissance maximum Moteur	0,60 kW ; 600 W	0,50 kW ; 500 W
Écran (d'affichage)	LED intégrée	LED en couleurs intégrée
Batterie	Li-Ion 36V 12.5Ah 450Wh	Li-Ion 36V 12.5Ah 450Wh
Protection à basse tension	30 V ± 0.5 V	31 V ± 0.5 V
Limite de courant	18 A±1 A	18 A±0,5 A
KERS	Oui	Oui
Phares	LED avant et arrière	LED avant et arrière
Fonction	Bluetooth avec application	Bluetooth avec application

Mesures

Poids net	20,7 kg	19 kg
Poids brut	24 kg	23 kg

* Toujours respecter le code de la route et les normes en matière en vigueur dans le pays de circulation.

** sujet à variations en fonction du poids du conducteur, des conditions de la route et de la température.

Informations générales

	City Cross-E UP Advanced Safety	Cross-E Sport
Châssis	Acier et aluminium	Acier
Suspensions	Avant et arrière	Non
Vitesse	Code produit : SC-MO-220007 SC-MO-220008 L1 : ≤ 6km/h L2 : ≤ 20km/h L3 : ≤ 20km/h ou 25km/h selon le pays de circulation (vitesse max.)*	Code produit : MN-DUC-SCCES SC-MO-220003 SC-MO-220009 L1 : ≤ 6km/h L2 : ≤ 15 km/h (sauf MN-DUC-SCCES) L3 : ≤ 20km/h L4 : ≤ 25 km/h*(vitesse max.)*
Pente maximum **	22%	29%
Freins	Frein à tambour avant et arrière	Frein à disque avant et arrière
Pneus	10" off-road tubeless	110/50-6.5" FAT tubeless
Charge maximum	120 kg	120 kg
Conducteur	Vérifiez la législation en vigueur dans votre pays	Vérifiez la législation en vigueur dans votre pays
Température de fonctionnement	-0°C/45°C	-0°C/45°C
Niveau de protection	IPX5	IPX4
Durée de charge	Environ 5 heures	environ 4 heures
Autonomie**	Jusqu'à 45 km	Jusqu'à 40 km

Système électrique

Puissance nominale Moteur	0.40kW ; 400W Brushless, 20Nm	0.50kW ; 500W Brushless, 33.7Nm
Puissance maximum Moteur	0,60 kW ; 600 W	0 950 kW ; 950 W
Écran (d'affichage)	LED intégrée	3.5" LED couleur intégrée
Batterie	Li-Ion 36V 12.5Ah 450Wh	48V 10.4Ah 499Wh, amovible
Protection à basse tension	30 V ± 0.5 V	40V +/- 0.5V
Limite de courant	18A ± 1A	23A
KERS	Oui	Non
Phares	LED avant et arrière	LED avant et arrière
Fonction	Bluetooth avec application	Bluetooth avec l'application (sauf MN-DUC-SCCES)

Mesures

Poids net	22,8 kg	28,3 kg
Poids brut	26,5 kg	32,2 kg

* Toujours respecter le code de la route et les normes en matière en vigueur dans le pays de circulation.

** sujet à variations en fonction du poids du conducteur, des conditions de la route et de la température.

11. Résolution des problèmes

Erreur	Cause	Solution
Le moteur ne tourne pas	Problème électrique, présence d'un code d'erreur	Demander l'assistance technique
La roue motrice ne tourne pas	Problème aux freins	Régler les freins. Si le problème persiste, demander l'assistance technique
	Le moteur est bloqué	Vérifiez le bon serrage de la roue, vérifiez qu'elle tourne sans démarrer le véhicule. Si le problème persiste, demander l'assistance technique
Le moteur s'éteint en cours de fonctionnement	Surchauffe du moteur Présence d'un code erreur	Arrêtez le véhicule et attendez qu'il refroidisse Demander l'assistance technique
Une fois le produit rechargé, il ne s'allume pas ou s'éteint après quelques kilomètres.	Batterie endommagée	Demander l'assistance technique
La batterie ne se charge pas ou le produit ne s'allume pas	Problèmes de connexion	Demander l'assistance technique
	La batterie n'est pas connectée (modèles avec batterie amovible)	Vérifier si le connecteur d'alimentation est branché.
	La batterie est déchargée	Chargez la batterie à 100%
	Batterie endommagée	Demander l'assistance technique
	Problèmes au chargeur de batterie	Remplacer le chargeur de batterie

Codes d'erreur

Modèle	Code d'erreur	Indication	Solution
City Cross-E X (tous les modèles) City Cross-E UP Advanced Safety	E1	Panne levier accélérateur	Demander l'assistance technique.
	E2	Panne surtension de la batterie	Éteindre le véhicule, attendre quelques minutes avant de redémarrer le véhicule, si le reset ne se produit pas, demander l'assistance technique.
	E3	Panne sous-tension de la batterie	Éteindre le véhicule, attendre quelques minutes avant de redémarrer le véhicule, si le reset ne se produit pas, demander l'assistance technique.
	E4	Panne surcourant	Éteindre le véhicule, attendre quelques minutes avant de redémarrer le véhicule, si le reset ne se produit pas, demander l'assistance technique.
	E5	Problèmes de câblage du moteur	Demander l'assistance technique.
	E6	Moteur bloqué	Éteindre le véhicule, attendre quelques minutes avant de redémarrer le véhicule, si le reset ne se produit pas, demander l'assistance technique.
	E7	Panne ligne phase moteur	Demander l'assistance technique.
	E8	Panne phares	Demander l'assistance technique.

Modèle	Erreur	Cause	Solution
Cross-E Sport	E1	Problèmes de câblage du moteur	Demander l'assistance technique.
	E2	Erreur de communication	Demander l'assistance technique.
	E3	Panne levier accélérateur	Demander l'assistance technique
	E4	Dysfonctionnement de l'unité de commande	Demander l'assistance technique.
	E5	Protection à basse tension	Éteindre le véhicule et recharger la batterie. Demander une assistance technique.
	E6	Défaut de commande du levier de frein	Demander l'assistance technique

12. Responsabilité et conditions générales de garantie

Le conducteur assume tous les risques liés à la non-utilisation d'un casque et d'autres équipements de protection.

Le conducteur est tenu de respecter les réglementations locales en vigueur en ce qui concerne :

1. l'âge minimum autorisé pour le conducteur,
2. les restrictions sur les types de conducteurs qui peuvent utiliser le produit,
3. tous les autres aspects réglementaires

Le conducteur est également tenu de maintenir le produit propre et en parfait état d'efficacité et d'entretien, d'effectuer avec diligence les contrôles de sécurité qui lui incombent tels que décrits dans les sections précédentes, de ne pas altérer le produit de quelque manière que ce soit et de conserver toute la documentation relative à l'entretien.

La société ne répond pas des dommages provoqués et n'est en aucun cas responsable des dommages causés aux biens ou aux personnes dans les cas où :

- le produit est utilisé de manière incorrecte ou non conforme aux instructions du manuel d'instructions ;
- le produit, suite à l'achat, est altéré ou modifié dans tout ou partie de ses composants.

En cas de défaillance du produit dû à des causes non imputables à des comportements incorrects du conducteur et si vous souhaitez consulter les conditions générales de garantie, veuillez contacter votre concessionnaire ou visitez le site www.platum.com/en/ducati-scrambler/

Sont toujours exclus du champ d'application de la Garantie Légale des Produits les défaillances ou dysfonctionnements causés par des événements accidentels et/ou imputables à la responsabilité de l'acheteur ou par une utilisation du Produit non conforme à l'usage prévu et/ou à celui prévu dans la documentation technique jointe au Produit, ou dus à un défaut de réglage des parties mécaniques, à l'usure naturelle des matériaux d'usure ou causés par des erreurs de montage, un manque d'entretien et/ou une utilisation de celui-ci non conforme aux instructions.

Par exemple, les éléments suivants doivent être considérés comme exclus de la Garantie légale relative aux Produits :

- dommages causés par des chocs, chutes ou collisions accidentelles, crevaisons ;
- dommages causés par l'utilisation, l'exposition ou le stockage dans un environnement inapproprié (par exemple : présence de pluie et/ou de boue, exposition à l'humidité ou à des sources de chaleur excessive, contact avec du sable ou d'autres substances)
- dommages causés par le manque de réglage pour l'utilisation sur route et/ou entretien des pièces mécaniques, des freins à disque mécaniques, du guidon, des pneus, etc. ; l'installation et/ou le montage incorrect des pièces et/ou des composants
- l'usure naturelle des matériaux consommables : frein à disque mécanique (par ex. plaquettes, étriers, disque, câbles), pneus, plateformes, joints, roulements, feux led et ampoules, pied, boutons, garde-boue, pièces en caoutchouc (plateforme), câblage des connecteurs des câbles, caches et autocollants, etc. ; connecteurs des câbles, masques et autocollants, etc. ;
- l'entretien inapproprié et/ou l'utilisation incorrecte de la batterie du Produit ;
- l'altération et/ou le forçage de parties du Produit ;
- l'entretien ou la modification incorrect ou inadéquat du Produit ;
- la mauvaise utilisation du Produit (par exemple : surcharge, utilisation dans des compétitions et/ou pour des activités commerciales de location) ;
- les entretiens, les réparations et/ou les interventions techniques sur le Produit effectués par des tiers non autorisés ;
- les dommages aux Produits résultant du transport, s'il est effectué par l'acheteur ;
- les dommages et/ou les défauts résultant de l'utilisation de pièces de rechange non originales.

Veuillez vous référer à la version la plus récente des conditions de garantie disponible sur www.platum.com/en/assistance/

13. Informations sur l'élimination



Traitement du dispositif électrique ou électronique en fin de vie (applicable dans tous les pays de l'union européenne et dans d'autres systèmes européens avec système de tri sélectif)

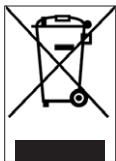

Ce symbole sur le produit ou sur l'emballage indique que le produit ne doit pas être considéré comme un déchet ménager normal ; veuillez plutôt le remettre à un point de collecte approprié pour le recyclage des équipements électriques et électroniques (DEEE).

En vous assurant que ce produit est éliminé correctement, vous contribuerez à éviter les conséquences négatives potentielles pour l'environnement et la santé qui pourraient autrement être causées par une élimination inappropriée. Le recyclage des matériaux permet de conserver les ressources naturelles.

Pour des informations plus détaillées sur le recyclage et l'élimination de ce produit, vous pouvez contacter le service local d'élimination des déchets ou bien le point de vente où vous l'avez acheté.

Dans tous les cas, il faut effectuer l'élimination conformément à la normative en vigueur dans le pays d'achat.

En particulier, les consommateurs sont tenus de ne pas éliminer les DEEE en tant que déchets municipaux, mais doivent participer à la collecte séparée de ce type de déchets à travers deux modes de remise :

- Aux Centres de Collecte municipaux (également appelés Eco-emplacements, îlots écologiques), directement ou via les services de collecte des entreprises municipales, là où ils sont disponibles ;
- Auprès des points de vente de nouveaux appareils électriques et électroniques.

Ici, les DEEE de très petites dimensions (dont le côté le plus long est inférieur à 25 cm) peuvent être livrés gratuitement, tandis que les plus gros peuvent être livrés en mode 1 contre 1, c'est-à-dire en livrant l'ancien produit lorsque vous en achetez un neuf ayant les mêmes fonctions.

Par ailleurs, le mode 1 contre 1 est toujours garanti lors de l'achat par le consommateur d'un nouvel EEE, quelle que soit la taille du DEEE.

En cas d'élimination abusive d'équipements électriques ou électroniques, les sanctions prévues par la législation en vigueur en matière de protection de l'environnement peuvent être appliquées (selon la législation italienne ; veuillez impérativement vous conformer à la réglementation en vigueur dans le pays d'utilisation / d'élimination du véhicule).

Si les DEEE contiennent des piles ou des accumulateurs, ceux-ci doivent être retirés et soumis à un tri sélectif spécifique.



Traitement des batteries usagées (applicable dans tous les pays de l'Union européenne et dans d'autres systèmes européens dotés de systèmes de tri sélectif)

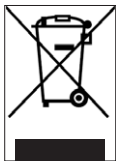

Ce symbole sur le produit ou sur l'emballage indique que la batterie ne doit pas être considérée comme un déchet ménager normal. Sur certains types de batteries, ce symbole peut être utilisé en combinaison avec un symbole chimique.

Les symboles chimiques du mercure (Hg) ou du plomb (Pb) sont ajoutés si la batterie contient plus de 0,0005 % de mercure ou de 0,004 % de plomb.

En vous assurant que les batteries sont éliminées correctement, vous contribuerez à éviter les conséquences négatives potentielles pour l'environnement et la santé qui pourraient autrement être causées par leur mise au rebut inappropriée. Le recyclage des matériaux permet de conserver les ressources naturelles. Dans le cas de produits qui, pour des raisons de sécurité, de performance ou de protection des données, nécessitent une connexion fixe à une pile/batterie interne, celle-ci ne doit être remplacée que par du personnel de maintenance qualifié.

Livrez le produit en fin de vie à des points de collecte adaptés à l'élimination des équipements électriques et électroniques : cela garantit que la batterie à l'intérieur est également traitée correctement.

Pour plus d'informations sur la mise au rebut de la pile-batterie usée ou du produit, vous pouvez contacter le service local pour l'élimination des déchets ou le point de vente où vous l'avez acheté.

Dans tous les cas, il faut effectuer l'élimination conformément à la normative en vigueur dans le pays d'achat.

Dieses Handbuch ist für die folgenden Elektroroller gültig:

City Cross-E X

City Cross-E UP Advanced Safety

Cross-E Sport

Verzeichnis

1. Sicherheitshinweise
2. Verpackungsinhalt und Montage
3. Produktübersicht
4. Aufladen des Akkus
5. Informationen zu den Bedienelementen / Bedienpult
6. Kurzanleitung
8. Reichweite und Leistungen
7. Zusammenklappen und transportieren
9. Lagerung, Wartung und Reinigung
10. App-Konfiguration
11. Abhilfe bei Problemen
12. Haftung und allgemeine Garantiebedingungen
13. Informationen zur Entsorgung

Benutzerhandbuch

SC-MO-000001 Rev.3

Übersetzung der Originalanweisungen

Vielen Dank, dass Sie sich für dieses Produkt entschieden haben.

Für Informationen, technischen Support, Service und die allgemeinen Garantiebedingungen kontaktieren Sie bitte Ihren Händler oder besuchen Sie www.platum.com/en/ducati-scrambler/

1. Sicherheitshinweise



WICHTIG! Lesen und befolgen Sie die folgenden Anweisungen sorgfältig, bevor Sie das Produkt verwenden. Bewahren Sie das Benutzerhandbuch zum Nachschlagen oder für neue Benutzer auf.

Nehmen Sie sich die Zeit, die Grundlagen der Anwendung zu erlernen, um schwerwiegende Unfälle zu vermeiden, die in den ersten Monaten auftreten können. Wenden Sie sich an Ihren Händler, um Unterstützung bei der korrekten Verwendung des Produkts zu erhalten oder um an eine geeignete Schulungseinrichtung verwiesen zu werden.

Das Unternehmen lehnt jede direkte oder indirekte Haftung ab, die sich aus der missbräuchlichen Verwendung des Produkts, der Nichteinhaltung der Verkehrsvorschriften und der Anweisungen in diesem Handbuch, aus Unfällen und Streitigkeiten aufgrund von Nichtbeachtung und illegalen Handlungen ergibt.

Dieses Produkt ist ein Freizeitprodukt. Es darf nur von einer Person und nicht für den Transport von Passagieren benutzt werden, da es nicht von mehr als einer Person zur Zeit benutzt werden darf.

Verändern Sie den Verwendungszweck des Fahrzeugs in keiner Weise, dieses Produkt ist nicht geeignet für Stunts, Wettkämpfe, den Transport von Gegenständen, das Abschleppen anderer Fahrzeuge oder Anhänger.

Der **Elektroller** ist mit Vorsicht zu verwenden, wobei die **Vorschriften** der Straßenverkehrsordnung des Landes, in dem er benutzt wird, stets zu beachten sind, um Gefahren zu vermeiden und die maximale Vorsicht für sich und andere zu gewährleisten.



Fahranforderungen:

Modell Elektroroller	City Cross-E X	City Cross-E UP Advanced Safety	Cross-E Sport
Code Produkt ohne Blinker	DU-MO-210003 DU-MO-210008	-	MN-DUC-SCCES
Code Produkt mit Blinker und Doppelbremshebel	SC-MO-220004 SC-MO-220005	SC-MO-220007 SC-MO-220008	SC-MO-220003 SC-MO-220009
Gewicht MIN. (kg)	30	30	30
Gewicht MAX. (kg)	120	120	120
Alter MIN. *	14	14	14
Alter MAX. *	65	65	65
Größe (cm) MIN.	120	120	120
Größe (cm) MAX.	200	200	200

* Bevor Sie das Produkt benutzen, kontrollieren Sie und halten Sie sich an die lokalen Bestimmungen hinsichtlich des zulässigen Mindestalters für den Rollerfahrer, den Einschränkungen hinsichtlich der Personen, die das Produkt benutzen dürfen, und des Gebrauchs dieses Produkttyps.

Der A-bewertete Emissionsschalldruckpegel (Lärm) am Ohr des Fahrers beträgt weniger als 70 dB(A).

Grafische Darstellung von Sicherheitswarnungen

Die folgenden grafischen Symbole werden zur Kennzeichnung von Sicherheitshinweisen in dieser Anleitung verwendet. Sie sollen die Aufmerksamkeit des Lesers/Benutzers auf die richtige und sichere Verwendung des Produkts lenken.



Aufmerksam sein

Hebt die Regeln hervor, die befolgt werden müssen, um Schäden am Produkt zu vermeiden und/oder gefährliche Situationen zu verhindern.



Restrisiken

Weist auf das Vorhandensein von Gefahren hin, die Restrisiken verursachen, die der Benutzer beachten muss, um Verletzungen oder Sachschäden zu vermeiden.

Allgemeine Warnhinweise



Denken Sie daran, dass Sie auf öffentlichen Plätzen oder im Straßenverkehr auch dann, wenn Sie dieses Handbuch buchstabengetreu befolgen, nicht vor Verletzungen geschützt sind, die durch Verstöße oder unangemessenes Verhalten gegenüber anderen Fahrzeugen, Hindernissen oder Personen verursacht werden. Ein unsachgemäßer Gebrauch des Produkts oder die Nichtbeachtung der Anweisungen in diesem Handbuch kann zu ernsthaften Schäden führen.

Dieses Produkt ist ein Elektrofahrzeug. Je schneller Sie fahren, desto länger ist der Bremsweg. Bei einer Vollbremsung auf rutschigen, schlammigen, nassen oder vereisten Straßen können die Räder durchdrehen und Sie können das Gleichgewicht verlieren. Sie müssen eine angemessene Geschwindigkeit und einen ausreichenden Sicherheitsabstand zu anderen Fahrzeugen oder Fußgängern einhalten. Seien Sie besonders vorsichtig, wenn Sie auf unbekanntem Straßen fahren. Öffnen Sie den Ständer nicht, wenn Sie das Produkt verwenden, da sonst die Gefahr besteht, dass Sie sich schwer verletzen und das Produkt beschädigt wird.



Auf nassen Straßen wird der Bremsweg länger und die Bodenhaftung verringert sich merklich im Vergleich zu trockenen Straßen! Fahren Sie vorsichtiger und halten Sie die Sicherheitsabstände ein!

Tragen Sie zu Ihrer eigenen Sicherheit immer einen Helm, Knie- und Ellbogenschützer, um sich vor Stürzen und Verletzungen während der Fahrt mit dem Produkt zu schützen. Wenn Sie das Produkt verleihen, lassen Sie den Fahrer die Sicherheitsausrüstung tragen und erklären Sie ihm die Bedienung des Fahrzeugs. Um Verletzungen zu vermeiden, leihen Sie das Produkt nicht an Personen aus, die nicht wissen, wie man es benutzt. Tragen Sie immer Schuhe, bevor Sie das Produkt verwenden.

Kinder dürfen mit dem Roller oder Teilen davon nicht spielen, noch darf man ihnen erlauben, Reinigungs- oder Wartungsarbeiten an ihm auszuführen.

Achten Sie beim Fahren des Produkts darauf, dass Sie Kinder und Fußgänger nicht erschrecken. Wenn Sie hinter ihnen fahren und zum Überholen ansetzen, warnen Sie sie mit der Klingel und fahren Sie bei der Mindestgeschwindigkeit von 6 km/h.



Frequenzinformationen:

Das Betriebsfrequenzband des Bluetooth®-Geräts liegt zwischen 2,4000 GHz und 2,4835 GHz.
Die maximale Funkfrequenzleistung, die in diesen Frequenzbändern übertragen wird, beträgt 100 mW.

Fahrhinweise und Warnungen

Bedingungen	Bestimmungsgemäße/sachgemäße Verwendung	Unsachgemäße Verwendung
Fahrer	Einer	Mehrere Personen, mit Kindern oder Tieren
Sicherheitsausrüstung	Helm, Knieschützer, Ellbogenschützer, reflektierende Jacke	Keine Ausrüstung
Vor Fahrtantritt prüfen	Überprüfen Sie vor jeder Fahrt die Bremsen und deren Verschleiß, den Reifendruck (der empfohlene Wert steht auf der Seite des Reifens), den Verschleiß der Räder, das Gaspedal, die Blinker, die Lichter und den Ladezustand des Akkus. Wenn Sie ungewöhnliche Geräusche oder Störungen feststellen, verwenden Sie das Produkt nicht und wenden Sie sich an Ihren Händler oder den autorisierten technischen Kundendienst.	Niemals vor Fahrtantritt prüfen Benutzen Sie das Produkt, wenn Sie ungewöhnliche Geräusche oder Anomalien feststellen

Bedingungen	Bestimmungsgemäße/sachgemäße Verwendung	Unschlagmäßige Verwendung
Gehen Sie beim Anschieben des Produkts	Nicht beschleunigen Anschieben beim Gehen auf Fußgängerüberwegen In Fußgängerzonen, wenn nicht mit Fußgängermodus ausgestattet (6 km/h) In überfüllten Gebieten	Gaspedal drücken Fahren auf Fußgängerüberwegen Fahren mit dem Fahrzeug in Fußgängerzonen, wenn es nicht mit dem Fußgängermodus ausgestattet ist (6 km/h) Fahren mit dem Fahrzeug in stark frequentierten Bereichen
Beim Halten	Die Person, die dieses Produkt fährt, muss in der Lage sein, beide Füße auf den Boden zu stellen und den Lenker in der richtigen Höhe zu halten	Nicht in der Lage zu sein, das Produkt still und im Gleichgewicht zu halten. Sich auf das fahrende oder stillstehende Produkt zu setzen
Fahren unter normalen Bedingungen	Keine Gegenstände hängen vom Lenker	Am Lenker gehängte Gegenstände führen zu Instabilität und können ein Hindernis während der Fahrt darstellen
	Fahren mit beiden Händen am Lenker. Keine Geräte wie Telefone, Smartwatches, Musikplayer oder Kopfhörer verwenden	Fahren mit einer Hand oder ohne Hände Verwendung von Geräten wie Telefonen, Smartwatches, Musikgeräten und Kopfhörern
	Bequemes und sicheres Fahren mit beiden Füßen auf dem Trittbrett	Fahren mit einem oder beiden Füßen außerhalb des Trittbretts Es ist verboten, das Gewicht auf den hinteren Kotflügel zu legen und zu konzentrieren.
	Fahren mit Helm und Schutzausrüstung	Fahren ohne Helm und Schutzausrüstung
	Fahren Sie auf leicht zugänglichen, glatten und kompakten Straßen, vermeiden Sie stark befahrene oder überfüllte Gebiete: z. B. eigener Radweg, glatte Pflasterflächen	Fahren auf der Autobahn, Fernstraßen Fahren auf stark befahrenen Straßen Fahren auf Fußgängerwegen Fahren in überfüllten Bereichen Fahren auf sehr holprigen Straßen Fahren in der Nähe von: Schluchten, Steilhängen, Häfen, Meer, Seen und Flüssen
	Einhaltung der örtlichen Vorschriften und Verkehrsregeln	Nichteinhaltung der örtlichen Vorschriften und Verkehrsregeln
	Schauen Sie immer voraus und achten Sie auf alle Hindernisse, Fahrzeuge und Fußgänger in der Nähe	Ablenkungen beim Fahren
	Bei Änderung der Richtung, sicherstellen, dass Sie gesehen werden, und verlangsamen In jedem Fall die Flugbahn vorhersehen und die Geschwindigkeit unter Beachtung der Verkehrsregeln und der schwächsten Verkehrsteilnehmer mäßigen Verwenden Sie immer die Richtungsanzeiger, wenn sie auf dem Produkt vorhanden sind	Abrupter Richtungswechsel bei hoher Geschwindigkeit, ohne sich zu vergewissern, dass Sie gesehen werden Gleichzeitiges Bremsen und Wenden macht das Fahrzeug instabil Blinker nicht verwenden
	Verlangsamen in Gegenwart von Fußgängern Benutzen des Fußgängermodus in Fußgängerzonen (6 Km/h) Warnen mit der Glocke vor Ihrer Anwesenheit	Beschleunigen oder Beibehalten einer konstanten Geschwindigkeit in Gegenwart von Fußgängern Fahren ohne Fußgängermodus in Fußgängerzonen (6 Km/h) Nicht Warnen mit der Glocke vor Ihrer Anwesenheit

Bedingungen	Bestimmungsgemäße/sachgemäße Verwendung	Unschlagmäßige Verwendung
Unebenheiten auf der Straße: Fahrbahnschwellen/Gefälle/rauer Straßenbelag	Fahren mit mäßiger Geschwindigkeit Beugen Sie Ihre Knie leicht, um Stöße besser abzufedern, wenn Sie eine unebene Fläche überqueren.	Fahren mit hoher Geschwindigkeit Beschleunigen über Unebenheiten und Bremsklötze, Herunterfahren von Stufen, Springen über Hindernisse, Treten auf Bürgersteige, starres Fahren.
Verhalten: in Kurven, beim Abwärtsfahren, in Gegenwart von Hindernissen, Fahrzeugen in der Nähe und Fußgängern	Sicherheitsabstand einhalten Nicht mehr beschleunigen Bremsen und Verlangsamen Fahren mit mäßiger Geschwindigkeit und sicher bremsen Achten auf Türen und andere Hindernisse in der Höhe	Nichtbeachtung des Sicherheitsabstands Beschleunigen Fahren mit hoher Geschwindigkeit, plötzliches Bremsen Fahren unter hohen Hindernissen
Sichtbarkeitsbedingungen	Fahren Sie nur, wenn die Lichtverhältnisse eine sichere Fahrt ermöglichen. Denken Sie daran, bei ungünstigen Lichtverhältnissen (ab einer halben Stunde nach Sonnenuntergang, während der gesamten Dunkelheit und auch tagsüber, wenn die Witterungsbedingungen die Sicht auf die Straße behindern, bei Tunneldurchfahrten) die Beleuchtung des Produkts einzuschalten und eine reflektierende Jacke oder einen reflektierenden Gurt zu tragen.	Fahren bei ungünstigen Lichtverhältnissen mit ausgeschaltetem Licht und ohne eine reflektierende Jacke oder einen reflektierenden Gurt zu tragen.
Wetterbedingungen	Fahren bei optimalen Witterungsbedingungen (kein Regen)	Fahren bei widrigen Witterungsbedingungen: bei Regen, Schnee, Eis oder Schlamm auf der Straße, bei starkem Wind oder bei Nebel.
Parken	In bestimmten Bereichen, ohne den Verkehr von Fahrzeugen und Fußgängern zu behindern Auf glatten Oberflächen, die Stabilität gewährleisten Schalten Sie das Produkt aus und verwenden Sie immer eine Diebstahlsicherung Benutzen Sie den mitgelieferten Ständer	Überall, wo der Fahrzeug- und Fußgängerverkehr behindert wird Auf unebenen Flächen und ohne Gewährleistung der Stabilität Das Produkt ohne Diebstahlsicherung eingeschaltet und unbeaufsichtigt lassen
Extremsportarten/ Akrobatik	NEIN	JA Fahren in der Nähe von: Schluchten, Steilhängen, Häfen, Meer, Seen und Flüssen Über Pfützen fahren Rennen mit anderen Fahrzeugen
Einwirkung starker Stöße auf das Produkt	NEIN	JA Werfen über Dinge oder Personen, Werfen von Stufen oder von oben

Was tun nach einem Sturz:





Überprüfen Sie, ob der Gasbedienungshebel richtig funktioniert. Beschleunigen und verzögern Sie dazu mehrmals. Überprüfen Sie immer, ob die Bremsen richtig funktionieren. Steigen Sie dazu vom Produkt ab, schieben Sie das Produkt vorwärts und bremsen Sie, um sicherzustellen, dass es auf die Bedienelemente reagiert. Stellen Sie sicher, dass alle Rollerkomponenten vorhanden und sicher befestigt sind. Überprüfen Sie den Reifenverschleiß und den Reifendruck (die empfohlenen Werte finden Sie auf der Reifenflanke). Überprüfen Sie den Verschleiß der Bremsen und der Kabel.



Die Bremsen können während des Gebrauchs heiß werden. Nach Gebrauch nicht berühren.

2. Verpackungsinhalt und Montage

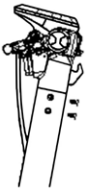
Das Produkt wird zusammengebaut, der Lenker wird mit den mitgelieferten Schrauben montiert.

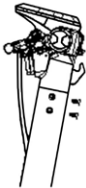
Modell	Bezugsbild	In der Verpackung	Angaben
City Cross-E X DU-MO-210003 DU-MO-210008		1x Allen-Inbusschlüssel 4x Schrauben Lenker 1x Aufblasadapter 1x Ladegerät	
City Cross-E X SC-MO-220004 SC-MO-220005		1x Allen-Inbusschlüssel 6x Schrauben Lenker 1x Aufblasadapter 1x Ladegerät	
City Cross-E UP Advanced Safety SC-MO-220007 SC-MO-220008		1x Allen-Inbusschlüssel 6x Schrauben Lenker 1x Aufblasadapter 1x Ladegerät	

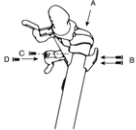
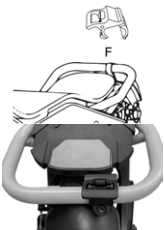
Modell	Bezugsbild	In der Verpackung	Angaben
Cross-E Sport		3x Allen-Inbusschlüssel 4x Schrauben Lenker 1x Schraubenabdeckplatte 1x Haken 1x Ladegerät 1x Hakenclip 2x Batterieschlüssel	 <p>Zubehör Transportclip:</p>  <p>Installieren Sie das Clip-Zubehör, das zum Blockieren der Lenksäule in der geschlossenen Position erforderlich ist.</p>

Schritte:

- Öffnen Sie die Verpackung, ohne den Elektroroller herauszunehmen.
- Entfernen Sie die Verpackung vom Lenker.
- Befolgen Sie die Anweisungen für Ihr Elektrorollermodell.

Anweisungen City Cross-E X

DU-MO-210003 / DU-MO-210008

- Heben Sie die Lenksäule an, setzen Sie den Lenker ein und achten Sie darauf, die Kabel nicht zu quetschen.
- Sichern Sie die Lenksäule, indem Sie den Knopf (im Uhrzeigersinn geschlossen) des Klappmechanismus schließen.
- Setzen Sie die Schrauben in die Lenksäule ein und ziehen Sie sie mit dem mitgelieferten Schlüssel fest.
- Entnehmen Sie das Produkt aus der Verpackung, öffnen Sie den Ständer und überprüfen Sie die Stabilität des Produkts.
- Justieren Sie den Verriegelungsmechanismus der Säule** (falls erforderlich).
- Überprüfen Sie den Reifendruck (der empfohlene Wert steht auf der Seite des Reifens).
- Drücken Sie die Einschalttaste, um den Elektroroller zu benutzen.

Anweisungen City Cross-E X

SC-MO-220004 / SC-MO-220005

- Heben Sie die Lenksäule an, setzen Sie den Lenker ein und achten Sie darauf, die Kabel nicht zu quetschen.
- Sichern Sie die Lenksäule, indem Sie den Hebel des Klappmechanismus nach innen klappen.
- Setzen Sie die Schrauben in die Lenksäule ein und ziehen Sie sie mit dem mitgelieferten Schlüssel fest.
- Entnehmen Sie das Produkt aus der Verpackung, öffnen Sie den Ständer und überprüfen Sie die Stabilität des Produkts.
- Führen Sie die Einstellung der Lenksäulenverriegelung** durch (falls erforderlich).
- Prüfen Sie den Reifendruck (empfohlener Wert siehe Seite des Reifens).
- Drücken Sie die Einschalttaste, um den Elektroroller zu benutzen.

Anleitung City Cross-E UP Advanced Safety

SC-MO-220007 / SC-MO-220008

- Heben Sie die Lenksäule an, setzen Sie den Lenker ein und achten Sie darauf, die Kabel nicht zu quetschen.
- Sichern Sie die Lenksäule, indem Sie den Hebel des Klappmechanismus nach innen klappen.
- Setzen Sie die Schrauben in die Lenksäule ein und ziehen Sie sie mit dem mitgelieferten Schlüssel fest.
- Entnehmen Sie das Produkt aus der Verpackung, öffnen Sie den Ständer und überprüfen Sie die Stabilität des Produkts.
- Führen Sie die Einstellung der Lenksäulenverriegelung** durch (falls erforderlich).
- Prüfen Sie den Reifendruck (empfohlener Wert siehe Seite des Reifens).
- Drücken Sie den Einschaltknopf, um den Elektroroller zu benutzen.

Anleitung Cross-E Sport

MN-DUC-SCCES, SC-MO-220003, SC-MO-220009

- Heben Sie die Lenksäule an, setzen Sie den Lenker ein und achten Sie darauf, die Kabel nicht zu quetschen.
- Sichern Sie die Lenksäule, indem Sie den Hebel des Klappmechanismus nach außen klappen und den Sicherungsring nach unten drücken.
- Positionieren Sie den Haken an der Innenseite der Lenksäule und setzen Sie dann die beiden Schrauben mit reduziertem Kopf von Hand ein, ohne sie vollständig festzuziehen. Es ist wichtig, die Schrauben von Hand einzusetzen, um eine Beschädigung des Gewindes zu vermeiden.
- Stecken Sie die Zylinderschraube in das erste verfügbare Loch von oben auf der gegenüberliegenden Seite der Lenksäule.
- Ziehen Sie die drei zuvor eingesetzten Schrauben zur Befestigung des Lenkers fest an.
- Platzieren Sie die Schraubenabdeckung zwischen dem verbleibenden Loch und der Displayabdeckung, setzen Sie dann die große Kopfschraube ein und ziehen Sie sie gerade so fest, dass die Abdeckung nicht beschädigt wird.
- Entnehmen Sie das Produkt aus der Verpackung, öffnen Sie den Ständer und überprüfen Sie die Stabilität des Produkts.
- Installieren Sie, falls im Lieferumfang enthalten, das Zubehör, mit dem Sie die eingeklappte Lenksäule verriegeln können.
- Führen Sie die Einstellung der Lenksäulenverriegelung** durch (falls erforderlich).
- Prüfen Sie den Reifendruck (empfohlener Wert siehe Seite des Reifens)
- Um den Elektroroller zu benutzen, greifen Sie auf das Fach unter dem Deck zu und aktivieren Sie den Akku, indem Sie den Netzschalter drücken.

Stabilität der Lenksäule

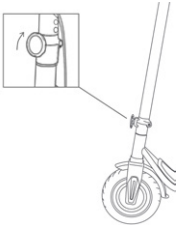
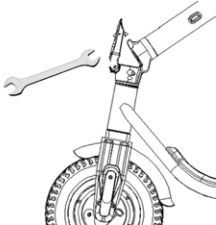
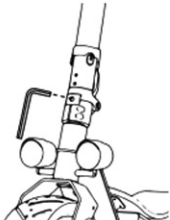
Modell	Bezugsbild	**Einstellung des Verriegelungsmechanismus der Lenksäule
City Cross-E X DU-MO-210003 DU-MO-210008		Außen am Mechanismus befindet sich ein Drehknopf. Wenn sich die Lenksäule nach dem Zusammenklappen instabil anfühlt, überprüfen Sie, ob der Knopf richtig festgezogen wurde.
City Cross-E X SC-MO-220004 SC-MO-220005 City Cross-E UP Advanced Safety SC-MO-220007 SC-MO-220008		Im Inneren des Klappmechanismushebel befindet sich ein Sechskantstift. Wenn die Lenksäule nach dem Schließen instabil ist, ist es möglich, den Stift des Mechanismus durch leichtes Ein- oder Ausdrehen einzustellen, bis die gewünschte Stabilität erreicht ist.
Cross-E Sport		An der Außenseite des Klappmechanismus befindet sich eine Innensechskantschraube. Um die Stabilität der Lenksäule zu erhöhen, drehen Sie die Schraube im Uhrzeigersinn, um die Stabilität zu erhöhen. Stellen Sie die Einstellung schrittweise um eine Vierteldrehung ein und prüfen Sie nach jeder Einstellung die Stabilität.



VORSICHT

Bauen Sie das Produkt richtig zusammen. Wenn Sie bei der Montage Werkfehler, unklare Arbeitsschritte oder Schwierigkeiten bei der Montage oder Einstellung feststellen, fahren Sie das Fahrzeug nicht und wenden Sie sich an Ihren Händler oder besuchen Sie www.platum.com/en/ducati-scrambler/ um technische Unterstützung zu erhalten.

Benutzen Sie keine Zubehör- und/oder Zusatzteile, die nicht vom Hersteller zugelassen sind.

Halten Sie Kinder von Kunststoffteilen (einschließlich Verpackungsmaterial) und Kleinteilen fern, an denen sie ersticken könnten.

Es ist verboten, das Produkt und seine Komponenten in irgend einer Weise zu verändern oder umzuformen, da dies die Effizienz und die Struktur beschädigen sowie Schäden verursachen könnte. Beseitigen Sie eventuelle scharfe Kanten, die durch einen unsachgemäßen Gebrauch, Brüche oder Beschädigungen entstanden sind. Wenn Sie einen Herstellungsfehler, ungewöhnliche Geräusche oder Anomalien feststellen, fahren Sie nicht mit dem Fahrzeug und wenden Sie sich an Ihren Händler oder besuchen Sie die Website www.platum.com/en/ducati-scrambler/ um technische Unterstützung zu erhalten.

3. Produktübersicht

Im Sinne der ständigen technischen Weiterentwicklung behält sich der Hersteller das Recht vor, Änderungen am Produkt ohne vorherige Ankündigung vorzunehmen, ohne dass dieses Handbuch automatisch aktualisiert wird.

Weitere Informationen und die neuesten Versionen dieses Handbuchs finden Sie unter www.platum.com/en/ducati-scrambler/

City Cross-E X

DU-MO-210003 / DU-MO-210008



- | | |
|-----------------------|--------------------|
| 1. Display | 9. Freilauftrad |
| 2. Bremshebel | 10. Scheibenbremse |
| 3. Verriegelungshaken | 11. Batteriefach |
| 4. Lenksäule | 12. Ständer |
| 5. Klappmechanismus | 13. Ladeanschluss |
| 6. Trittbrett | 14. Antriebsrad |
| 7. Verschlussklammer | 15. Projektor |
| 8. Scheinwerfer | 16. Beschleuniger |

City Cross-E X

SC-MO-220004 / SC-MO-220005



- | | |
|------------------------------------|---------------------------|
| 1. Display | 10. Freilaufrad |
| 2. Steuerung Fahrrichtungsanzeiger | 11. Trommelbremse |
| 3. Bremshebel | 12. Ständer |
| 4. Verriegelungshaken | 13. Ladeanschluss |
| 5. Lenksäule | 14. Antriebsrad |
| 6. Klappmechanismus | 15. Trommelbremse |
| 7. Trittbrett | 16. Projektor |
| 8. Verschlussklammer | 17. Fahrrichtungsanzeiger |
| 9. Scheinwerfer | 18. Beschleuniger |

City Cross-E UP Advanced Safety

SC-MO-220007 / SC-MO-220008



1. Display
2. Steuerung Fahrtrichtungsanzeiger
3. Bremshebel
4. Verriegelungshaken
5. Lenksäule
6. Klappmechanismus
7. Trittbrett
8. Verschlussklammer
9. Scheinwerfer
10. Federungen

11. Freilauftrad
12. Trommelbremse
13. Ständer
14. Rahmen
15. Federgabel
16. Antriebsrad
17. Schnellspannhebel
18. Projektor
19. Bremshebel
20. Beschleuniger

Cross-E Sport

MN-DUC-SCCES / SC-MO-220003 / SC-MO-220009

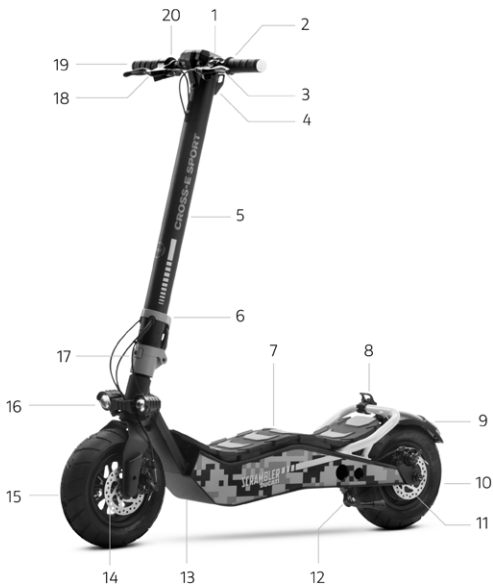

- | | |
|--|---|
| 1. Display | 11. Scheibenbremse |
| 2. Steuerung Fahrtrichtungsanzeiger | 12. Ständer |
| 3. Bremshebel | 13. Ladeanschluss (gegenüberliegende Seite) |
| 4. Verriegelungshaken | 14. Scheibenbremse |
| 5. Lenksäule | 15. Freilauf |
| 6. Sicherheitsring | 16. Projektoren |
| 7. Neigbares Trittbrett | 17. Klappmechanismus |
| 8. Verschlussclip (außer MN-DUC-SCCES) | 18. Bremshebel |
| 9. Scheinwerfer | 19. Fahrtrichtungsanzeiger |
| 10. Antriebsrad | 20. Beschleuniger |

4. Aufladen des Akkus

Anweisungen:

- Klappen Sie den Ständer heraus
- Schalten Sie das Produkt aus



Bei der ersten Verwendung muss das Produkt zu 100 % aufgeladen werden. Stellen Sie sicher, dass das Produkt, das Ladegerät und der Ladeanschluss trocken sind.

Modell	Bezugsbild	Anweisungen
City Cross-E X City Cross-E UP Advanced Safety		<ol style="list-style-type: none">1. Die Gummabdeckung von der Ladebuchse entfernen.2. Verbinden Sie das Ladegerät zuerst mit der Netzsteckdose und dann mit dem Ladeanschluss des Elektrorollers. Wenn das Produkt vollständig aufgeladen ist, wechselt das Licht am Ladegerät von rot (Laden) auf grün (Laden abgeschlossen).3. Trennen Sie das Ladegerät vom Ladeanschluss und dann von der Steckdose. Stecken Sie die Gummabdeckung wieder in die Ladebuchse des Elektrorollers.
Cross-E Sport		<p>Akku aktivieren und aufladen:</p> <p>Heben Sie das Fußbrett an, um Zugang zum Batteriefach zu erhalten, und aktivieren Sie den Stromkreis mit der Taste (siehe Foto).</p> <ul style="list-style-type: none">• Verwenden Sie nur das mitgelieferte Ladegerät.• Schließen Sie das Ladegerät zuerst an die Steckdose und erst dann an die Ladesteckdose an.• Schalten Sie den Elektroroller nicht ein, während er aufgeladen wird. <div style="border: 1px solid black; padding: 5px; display: inline-block;"></div> <p>Wenn der Akku voll geladen ist, erlischt das rote Licht am Netzteil.</p>

Verwenden Sie zum Aufladen dieses Produkts **NUR** das mitgelieferte Ladegerät



Modell	Artikelnummer	Modell Akkuladegerät	Ausgangs- spannung	Ladezeit
City Cross-E X	DU-MO-210008 DU-MO-210003	FY-4202000	42V – 2A	Etwa 5 Stunden
City Cross-E X City Cross-E UP Advanced Safety	SC-MO-220005 SC-MO-220004 SC-MO-220007 SC-MO-220008	FY-4202000 Lot Code FY-4202000/23	42V – 2A	Etwa 5 Stunden
Cross-E Sport	MN-DUC-SCCES	XVE-126-5460200	54,6V – 2A	Etwa 4 Stunden
Cross-E Sport	SC-MO-220003 SC-MO-220009	CP546200	54,6 – 2A	Etwa 4 Stunden

Die Verwendung eines anderen Ladegerätetyps kann das Produkt beschädigen oder andere potenzielle Risiken bergen.

Laden Sie das Produkt niemals unbeaufsichtigt auf. Starten Sie das Produkt nicht, während der Akku auflädt.

Laden Sie den Akku nach jedem Gebrauch vollständig auf, um seine Lebensdauer zu verlängern. Laden Sie das Produkt nicht sofort nach Gebrauch auf. Lassen Sie das Produkt eine Stunde abkühlen, bevor Sie es wieder aufladen.

Das Produkt sollte nicht über längere Zeit aufgeladen werden. Eine Überladung verkürzt die Lebensdauer des Akkus und birgt zusätzliche potenzielle Risiken.

Es ist ratsam, den Akku nicht vollständig zu entladen, um eine Beschädigung des Akkus zu vermeiden.

Der Schaden, der durch ein längeres Nichtaufladen verursacht wird, ist irreversibel und wird nicht von der Garantie abgedeckt. Tritt ein Schaden auf, kann der Akku nicht mehr aufgeladen werden (die Demontage des Akkus durch nicht qualifiziertes Personal ist verboten, da dies zu Stromschlägen, Kurzschlüssen oder sogar größeren Schadensfällen führen kann). Wenn Sie für einen längeren Zeitraum abwesend sind, z.B. im Urlaub, und Sie das Gerät einer anderen Person anvertrauen, lassen Sie es im teilweisen Ladezustand (20–50%), d.h. nicht voll aufgeladen.

Führen Sie regelmäßig eine Sichtprüfung des Ladegeräts und der Ladekabel durch. Wenn das Ladegerätkabel beschädigt ist, verwenden Sie es nicht, um Schäden und/oder gefährliche Situationen zu vermeiden. Bitte wenden Sie sich für den Austausch des Kabels an uns.



Lassen Sie den Akku nicht in der Nähe von offen Flammen oder Wärmequellen. Es besteht Brand- und Explosionsgefahr.

Öffnen oder zerlegen Sie den Akku keinesfalls, schlagen Sie nicht auf den Akku und befestigen Sie keine Gegenstände an diesem.



Berühren Sie keine Substanzen, die aus der Batterie ausgetreten sind, da sie gefährliche Substanzen enthält. Achten Sie darauf, dass Kinder oder Tiere den Akku nicht berühren.



Überladen Sie den Akku nicht und schließen Sie ihn nicht kurz. Es besteht Brand- und Explosionsgefahr.

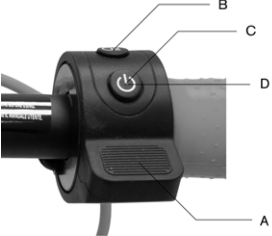

Tauchen Sie den Akku nicht in Wasser und setzen Sie ihn nicht Regen oder anderen flüssigen Substanzen aus. Setzen Sie den Akku nicht direktem Sonnenlicht, übermäßiger Hitze oder Kälte (lassen Sie das Produkt oder den Akku z.B. nicht über einen längeren Zeitraum in einem Auto im direkten Sonnenlicht liegen), einer Umgebung mit explosiven Gasen oder Flammen aus.

Bewahren Sie den Akku nicht zusammen mit Metallgegenständen wie Haarnadeln, Halsketten usw. auf. Der Kontakt zwischen Metallgegenständen und Batteriekontakten kann zu Kurzschlüssen und damit zu körperlichen Schäden oder zum Tod führen.

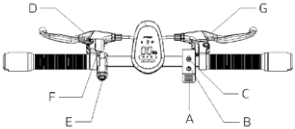

5. Informationen zu den Bedienelementen / Bedienpult

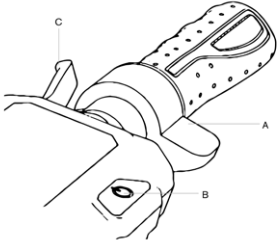
Modell	Informationen über die Bedienelemente	Symbole
<p>City Cross-E X DU-MO-210003 DU-MO-210008</p>	 <p>Das Diagramm zeigt die Handhabung des City Cross-E X. Die Beschriftungen sind: A: Beschleuniger (untere Taste), B: Beschleuniger (obere Taste), C: Zündung (Mitteltaste), D: Scheinwerfer (Rechtsseite).</p>	<p>A. Beschleuniger: Zum Beschleunigen nach unten drücken.</p> <p>B. Scheinwerfer: einmal drücken, um sie ein- oder auszuschalten.</p> <p>C. Zündung: Drücken und halten Sie die Taste gedrückt, um den Roller ein- oder auszuschalten.</p> <p>D. Geschwindigkeitsmodus: Drücken Sie zweimal, um den gewünschten Modus auszuwählen.</p>
	<p>Informationen über den Display</p>  <p>Das Diagramm zeigt das Display mit den Beschriftungen: 1: Geschwindigkeitsmesser, 2: Akkustand, 3: Geschwindigkeitsmodus, 4: Bluetooth-Symbol.</p>	<p>Symbole</p> <p>1. Geschwindigkeitsmesser: aktuelle Geschwindigkeit des Rollers.</p> <p>2. Akkustand: Status der verbleibenden Ladung.</p> <p>3. Geschwindigkeitsmodus:</p> <ul style="list-style-type: none"> • Stufe 1 – weiße Farbe • Stufe 2 – orangene Farbe • Stufe 3 – rote Farbe (max. Geschwindigkeit) <p>4. Bluetooth: Kontrollleuchte des Bluetooth</p>

Modell	Informationen über die Bedienelemente	
<p>City Cross-E X</p> <p>SC-MO-220004</p> <p>SC-MO-220005</p>		<p>A. Beschleuniger</p> <p>B. Netzschalter</p> <p>C. Multifunktionstaste</p> <p>D. Bremshebel</p> <p>E. Steuerung der Fahrtrichtungsanzeiger</p> <p>F. Glocke</p> <p>G. Bremshebel</p>
<p>City Cross-E UP</p> <p>Advanced</p> <p>Safety</p>	<p>Beschreibung der Befehle:</p> <p>A. Beschleuniger - Zum Beschleunigen nach unten drücken.</p> <p>B. Netzschalter:</p> <ul style="list-style-type: none"> • Ein- und Ausschalten – einige Sekunden gedrückt halten, um den Elektroroller ein- oder auszuschalten • Lichter – einmal drücken, um das Licht ein- oder auszuschalten. <p>C. Multifunktionstaste:</p> <ul style="list-style-type: none"> • Geschwindigkeitsmodus - einmal drücken, um die Geschwindigkeitsstufe auszuwählen. • Maßeinheiten – zweimal drücken, um zwischen km/h – mph zu wählen. <p>D. Bremshebel – zum Bremsen drücken.</p> <p>E. Blinkersteuerung – Einmal drücken, um den Blinker ein- oder auszuschalten.</p> <p>F. Glocke – Drücken Sie den Hebel einmal oder mehrmals, um die Glocke zu läuten.</p> <p>G. Bremshebel – zum Bremsen drücken.</p>	<p>Beschreibung der Befehle:</p> <ol style="list-style-type: none"> 1. Batteriestand: Zeigt den verbleibenden Ladezustand an. 2. Tachometer: Zeigt Ihre momentane Geschwindigkeit an. 3. Bluetooth: Bluetooth-Kontrollleuchte. 4. Geschwindigkeitsmodus: <ul style="list-style-type: none"> • Schrittempo – gekennzeichnet durch die Zahl 1. • Stufe 2 – gekennzeichnet durch die Zahl 2. • Stufe 3 – gekennzeichnet durch die Zahl 3. 5. Lichter: Kontrollleuchte der Lichter. 6. Maßeinheit: km/h - mph. 7. Fehler: Zeigt Fehler im elektrischen System an. 8. Cruise control: hält die Geschwindigkeit. 9. Blinker: Zeigt an, welche Richtungsanzeige aktiv ist.
<div style="border: 1px solid black; padding: 5px; display: inline-block;">  VORSICHT </div>		<p>Nullstart-Funktion:</p> <p>Das Gaspedal kann betätigt werden, sobald die Fahrgeschwindigkeit 3km/h übersteigt.</p>

Modell	Informationen über die Bedienelemente	Symbole
		<ul style="list-style-type: none"> A. Beschleuniger B. Netzschalter C. Multifunktionstaste D. Bremshebel E. Steuerung der Fahrtrichtungsanzeiger F. Glocke G. Bremshebel
Cross-E Sport	<p>Informationen über den Display</p> 	<p>Symbole</p> <ul style="list-style-type: none"> 1. Tachometer: Zeigt die momentane Geschwindigkeit an. 2. Batteriestand: Zeigt die verbleibende Ladung an. 3. ODO: zurückgelegte Gesamtstrecke. 4. TRIP: Aktuelle zurückgelegte Strecke. 5. Lichter: Kontrollleuchte der Lichter. 6. SPORT-Modus: zeigt „S+“ an. 7. KOMFORT-Modus: zeigt „D“ an. 8. ECO-Modus: zeigt „ECO“ an. 9. Cruise control: behält die Geschwindigkeit nach einigen Sekunden konstanter Fahrt bei. 10. Bluetooth: Bluetooth-Verbindungsanzeige. 11. SCHRITTTEMPO-Modus: zeigt das entsprechende Symbol.

Richtungszeiger (wenn vorhanden)

Modelle*	Bezugsbild
<p data-bbox="42 186 156 205">City Cross-E X</p> <p data-bbox="42 248 177 288">City Cross-E UP Advanced Safety</p> <p data-bbox="42 331 153 350">Cross-E Sport</p>	 <p data-bbox="304 346 959 409">Die Richtungsanzeiger sind an den Modellen, die damit ausgestattet sind, außen am Lenker (rechts und links) angebracht. Die Richtungsanzeiger werden gebraucht, um die Richtungswechsel während der Fahrt anzuzeigen.</p>
Modelle*	Inbetriebnahme
<p data-bbox="42 569 156 588">City Cross-E X</p> <p data-bbox="42 631 177 671">City Cross-E UP Advanced Safety</p> <p data-bbox="42 714 153 733">Cross-E Sport</p>	 <div data-bbox="306 695 501 744"> VORSICHT</div> <p data-bbox="304 768 891 812">Überprüfen Sie vor jeder Verwendung des Produkts die korrekte Funktion der Fahrtrichtungsanzeiger</p>

6. Kurzanleitung

- Laden Sie das Produkt zum ersten Mal zu 100% auf.
- Prüfen Sie den Reifendruck (der empfohlene Wert steht auf der Seite des Reifens). Wenn das Produkt nicht mindestens 60% der angegebenen Kilometer zurücklegt oder in den ersten 3 Monaten der Nutzung nicht die Höchstgeschwindigkeit erreicht, ist es wahrscheinlich, dass die Reifen wieder Luft verloren haben, und der Druck muss wie angegeben wiederhergestellt werden.
- Prüfen und stellen Sie die Bremsen ein.
- Schalten Sie das Display ein.
- Legen Sie das Produkt auf eine ebene Fläche.
- Halten Sie den Lenker mit beiden Händen fest. Steigen Sie mit einem Fuß auf das Trittbrett und benutzen Sie den anderen, um sich leicht Schwung zu geben und zu beschleunigen.



VORSICHT

Nullstart-Funktion: Das Gaspedal kann betätigt werden, sobald die Fahrgeschwindigkeit 3km/h übersteigt.



Aus Sicherheitsgründen ist das Produkt anfangs so eingestellt, dass ein Losfahren im Stillstand verhindert wird.

- Neigen Sie beim Fahren des Produkts Ihren Körper während einer Kurve in Fahrtrichtung und drehen Sie den Lenker langsam.
- Zum Anhalten des Produkts lassen Sie das Gaspedal los und betätigen den Bremshebel.
- Zum Absteigen bringen Sie das Fahrzeug zunächst zum Stillstand. Wenn Sie während der Fahrt vom Roller absteigen, kann dies zu Verletzungen führen.
- Überprüfen Sie vor jeder Verwendung die Bremsen und deren Verschleiß, den Reifendruck (der empfohlene Wert steht auf der Seite des Reifens), den Verschleiß der Räder, das Gaspedal und den Ladezustand des Akkus.

Einstellung der Position der Bremshebel

Modell	Abbildung	Anweisungen
City Cross-E X City Cross-E UP Advanced Safety Cross-E Sport		Die Position des Bremshebels lässt sich bei Bedarf über Punkt A einstellen (siehe Abbildung)

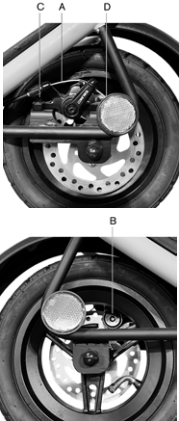
Einstellung der Bremse

Modell	Abbildung	Anweisungen
<p>City Cross-E X</p> <p>DU-MO-210003 DU-MO-210008</p> <p>Cross-E Sport</p> <p>SC-MO-220003 SC-MO-220009</p>		<p>Überprüfen Sie die korrekte Ausrichtung zwischen Bremssattel und Scheibe. Verwenden Sie die Schrauben C und D, um den Bremssattel an der Bremsscheibe auszurichten (falls erforderlich).</p> <p>Falls die Bremse zu fest oder zu locker ist, verwenden Sie den Sechskantschlüssel, um die Mutter (A) zu lösen, und stellen Sie dann das Bremskabel ein (kürzen Sie das Bremskabel nach oben, wenn es zu fest ist, wenn es zu locker ist, ziehen Sie das Bremskabel nach unten) und ziehen Sie dann die Mutter (A) wieder fest. Wenn es sich auch nach dem ersten Schritt zu locker oder zu fest anfühlt, kann es notwendig sein, den Bremsbelag (fest), den Sie durch das Rad auf der gegenüberliegenden Seite einstellen können, einzustellen; Verwenden Sie den Sechskantschlüssel, um den Bremsbelag weg/näher zu bewegen (B) (siehe Abbildung).</p>
<p>City Cross-E X</p> <p>SC-MO-220004 SC-MO-220005</p> <p>City Cross-E UP Advanced Safety</p>		<p>Wenn die Bremse zu fest oder zu locker ist, lösen oder ziehen Sie die Schraube (A) an.</p> <p>Wenn sich der Bremshebel auch nach dem ersten Schritt zu weich oder zu hart anfühlt, kann es notwendig sein, den Vorgang zu wiederholen, bis eine optimale Einstellung erreicht ist.</p>

7. Zusammenklappen und transportieren

Sicherstellen, dass der Elektroroller ausgeschaltet ist. Halten Sie die Lenkersäule mit der Hand, ziehen Sie den Hebel nach außen oder schrauben Sie den Knopf gegen den Uhrzeigersinn ab und klappen Sie die Lenkersäule in Richtung Fußbrett und Haken.

City Cross-E X (alle Modelle), City Cross-E UP Advanced Safety, Cross-E Sport

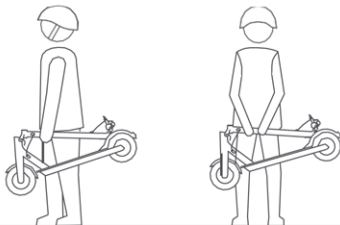

Sicherstellen, dass der Elektroroller ausgeschaltet ist. Halten Sie die Lenkersäule mit der Hand, ziehen Sie den Hebel, klappen Sie die Lenkersäule zur Fußstütze und rasten Sie ein.

Heben Sie das Rad nach dem Zusammenklappen an, während Sie den Lenkervorbau mit einer oder beiden Händen festhalten.



Achten Sie darauf, dass Sie das Produkt während des Transports festhalten. Wenn Sie nicht sicher sind, dass Sie das Gewicht des Produkts halten können, setzen Sie den Transport mit angehobenem Produkt nicht fort. Wenn das Produkt plötzlich fallen gelassen wird, kann es schwere Verletzungen und Schäden verursachen.

8. Reichweite und Leistungen

Die maximale Reichweite und Leistung des Fahrzeugs hängt von mehreren Variablen ab:

Gelände: Das Fahren auf glattem Asphalt führt zu einer größeren Reichweite und Leistung als das Fahren auf unebenen Straßen und Steigungen.

Gewicht des Nutzers: Je höher das Gewicht, desto geringer die Reichweite und Leistung des Fahrzeugs.

Temperatur: Das Fahren in einer sehr kalten oder heißen Umgebung beeinträchtigt die Reichweite und die Leistung des Rollers.

Geschwindigkeit und Fahrstil: Ein zügiger und konstanter Fahrstil erhöht die Autonomie. Kontinuierliches Beschleunigen, Abbremsen und Bedienen reduzieren die Reichweite stark. Die niedrigere Geschwindigkeit verlängert die Autonomie.

Wartung: Rechtzeitiges Aufladen, ordnungsgemäße Wartung und regelmäßiges Prüfen des Reifendrucks (siehe Referenzwert im entsprechenden Abschnitt) steigern die Reichweite und gewährleisten eine gleichbleibende Leistung im Laufe der Zeit.

Der Ladezustand des Akkus wirkt sich auf die Leistung aus. Je niedriger der Ladezustand, desto geringer ist die Geschwindigkeit, insbesondere bei Steigungen.

9. Lagerung, Wartung und Reinigung

Flecken am Rahmen des Produkts wischen Sie mit einem feuchten Tuch ab. Wenn die Flecken bestehen bleiben, wenden Sie milde Seife darauf an, bürsten Sie sie mit einer kleinen Bürste ab und wischen Sie sie dann mit einem feuchten Tuch ab. Wenn Kratzer auf den Kunststoffteilen vorhanden sind, verwenden Sie Sandpapier oder ein anderes abrasives Material, um diese zu entfernen. Reinigen Sie das Produkt nicht mit Alkohol, Benzin, Petroleum oder anderen ätzenden und flüchtigen chemischen Lösungsmitteln, um ernsthafte Schäden zu vermeiden. Waschen Sie das Produkt nicht mit einem Hochdruckwasserstrahl. Stellen Sie während der Reinigung sicher, dass das Produkts ausgeschaltet, das Ladekabel abgezogen und die Gummikappe geschlossen ist, da das Eindringen von Wasser Stromschläge oder andere schwerwiegende Probleme verursachen kann. Das Eindringen von Wasser in den Akku kann zu Schäden an internen Schaltkreisen, Brand- oder Explosionsgefahr führen. Wenn Sie vermuten, dass Wasser in den Akku eingedrungen ist, verwenden Sie den Akku sofort nicht mehr und geben Sie ihn zur Überprüfung an den Kundendienst oder Händler zurück.

Wenn das Produkt nicht verwendet wird, lagern Sie ihn an einem trockenen und kühlen Ort im Innenbereich. Lagern Sie das Produkt nicht für einen längeren Zeitraum im Freien oder im Auto. Übermäßiges Sonnenlicht, Überhitzung und übermäßige Kälte beschleunigen die Alterung der Reifen und beeinträchtigen die Lebensdauer des Produkts und des Akkus. Setzen Sie ihn weder Regen noch Wasser aus, tauchen Sie ihn nicht in Wasser ein und waschen Sie es nicht damit.

Überprüfen Sie regelmäßig den festen Sitz der verschiedenen verschraubten Elemente, insbesondere der Radachsen, des Falt- und Transportsystems, des Lenksystems, des Bremssystems, des guten Zustands von Rahmen, Gabeln und Federungen. Muttern und alle anderen selbstsichernden Verschlüsse können ihre Wirksamkeit verlieren, daher müssen diese Teile regelmäßig überprüft und nachgezogen werden.

Wie alle mechanischen Komponenten unterliegt auch dieses Produkt einem gewissen Verschleiß. Verschiedene Materialien und Bauteile können auf Verschleiß oder Ermüdung unterschiedlich reagieren. Wenn die Lebensdauer eines Bauteils überschritten wird, kann es plötzlich brechen und zu Verletzungen des Leiters führen. Risse, Kratzer oder Farbveränderungen in stark beanspruchten Bereichen deuten darauf hin, dass die Lebensdauer des Bauteils erreicht ist und es ersetzt werden muss.

Prüfen Sie den Reifenverschleiß: Es dürfen keine Schnitte, Risse, Fremdkörper, Beulen und andere Schäden zu sehen sein und keine Teile fehlen. Nehmen Sie für den Reifendruck Bezug auf den Wert im Abschnitt 10 dieser Gebrauchsanweisung.

Versuchen Sie nicht, das Produkt selbst zu zerlegen oder zu reparieren. Der Austausch sämtlicher Komponenten des Rollers muss von einer autorisierten Servicestelle durchgeführt werden. Für weitere Informationen wenden Sie sich an Ihren Händler oder besuchen Sie www.platum.com/en/ducati-scrambler/

10. App-Konfiguration

Im Folgenden finden Sie die Produkte aufgelistet, die mit Bluetooth ausgestattet sind und mit der App Platum e-Mobility verbunden werden können:

-City Cross-E X, City Cross-E UP Advanced Safety, Cross-E Sport

Mit der App können Sie das Produkt direkt über Ihr Smartphone steuern.

Scannen Sie den QR CODE, um die App herunterzuladen und zu installieren. Wenn Sie die App nicht finden können, empfehlen wir Ihnen, sie über Ihren Referenz-App-Dienst zu suchen.



Öffnen Sie die App und folgen Sie den Anweisungen Ihres Referenz-App-Dienstes.

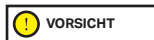

Für die Nutzung und den Betrieb der App können verschiedene Berechtigungen erforderlich sein.

Möglicherweise wurde die App-Version in Ihrem App-Dienst aktualisiert. Wir empfehlen Ihnen, die App-Updates ständig auf neue Funktionen zu überprüfen und immer die neueste Version der App auf Ihrem Gerät zu installieren.

Verwenden Sie Ihr Gerät nicht während der Fahrt.

Allgemeine Informationen

	City Cross-E X	City Cross-E X
Rahmen	Stahl und Aluminium	Stahl und Aluminium
Federungen	Nein	Nein
Geschwindigkeit	Artikelnummer: SC-MO-220004 SC-MO-220005	Artikelnummer: DU-MO-210003 DU-MO-210008
	L1: ≤ 6km/h L2: ≤ 20km/h L3: ≤ 25 km/h (Höchstgeschwindigkeit)*	L1: ≤ 6km/h L2: ≤ 15km/h L3: ≤ 25 km/h (Höchstgeschwindigkeit)*
Maximales Gefälle**	18%	18%
Bremsen	Trommelbremse vorne und hinten	Elektronische Bremse vorne und Scheibenbremse hinten
Reifen	10" off-road tubeless 10" street tubeless	10" off-road tubeless 10" street tubeless
	Empfohlener Druck: 30 psi / 2 bar	Empfohlener Druck: 30 psi / 2 bar
Maximale Last	120kg	120kg
Fahrer	Überprüfen Sie die aktuelle Gesetzgebung in Ihrem Land	Überprüfen Sie die aktuelle Gesetzgebung in Ihrem Land
Betriebstemperatur	-0°C / 45°C	-0°C / 45°C
Schutzgrad	IPX5	IPX4
Ladezeit	Etwa 5 Stunden	Etwa 5 Stunden
Reichweite**	Bis zu 45 km	Bis zu 45 km

Elektrik

Nennleistung Motor	0,40kW; 400W Brushless, 20Nm	0,35kW; 350W Bürstenlos
Max. Motorleistung	0,60kW; 600W	0,50kW; 500W
Display	Inegrierte LED	Integrierte Farben-LED
Batterie	Li-Ion 36V 12.5Ah 450Wh	Li-Ion 36V 12.5Ah 450Wh
Niederspannungsschutz	30V ± 0.5V	31V ± 0.5V
Stromgrenzwert	18 A ±1 A	18 A ±0,5 A
KERS	Ja	Ja
Leuchten	LED vorne und hinten	LED vorne und hinten
Funktionen	Bluetooth mit App	Bluetooth mit App

Abmessungen

Nettogewicht	20,7kg	19kg
Bruttogewicht	24kg	23kg

* Beachten Sie immer die Straßenverkehrsordnung und die im Einsatzland geltenden Vorschriften.

** Änderungen abhängig vom Fahrergewicht, den Straßenverhältnissen und der Temperatur.

Allgemeine Informationen

	City Cross-E UP Advanced Safety	Cross-E Sport
Rahmen	Stahl und Aluminium	Stahl
Federungen	Vorne und hinten	Nein
Geschwindigkeit	Artikelnummer: SC-MO-220007 SC-MO-220008	Artikelnummer: MN-DUC-SCCES SC-MO-220003 SC-MO-220009
	L1: ≤ 6km/h L2: ≤ 20km/h L3: ≤ 20km/h oder 25km/h je nach Verkehrsland (Höchstgeschwindigkeit)*	L1: ≤ 6km/h L2: ≤ 15km/h (außer MN-DUC-SCCES) L3: ≤ 20km/h L4: ≤ 25km/h* (Höchstgeschwindigkeit) *
Maximales Gefälle**	22%	29%
Bremsen	Trommelbremse vorne und hinten	Scheibenbremse vorne und hinten
Reifen	10" off-road tubeless	110/50-6.5" FAT tubeless
Maximale Last	120kg	120kg
Fahrer	Überprüfen Sie die aktuelle Gesetzgebung in Ihrem Land	Überprüfen Sie die aktuelle Gesetzgebung in Ihrem Land
Betriebstemperatur	-0°C/45°C	-0°C / 45°C
Schutzgrad	IPX5	IPX4
Ladezeit	Etwa 5 Stunden	zirka 4 Stunden
Reichweite**	Bis zu 45 km	Bis zu 40 km

Elektrik

Nennleistung Motor	0,40kW; 400W Brushless, 20Nm	0,50kW; 500W Brushless, 33,7Nm
Max. Motorleistung	0,60kW; 600W	0,950kW; 950W
Display	Inegrierte LED	3,5" LED Farbe integriert
Batterie	Li-Ion 36V 12.5Ah 450Wh	48V 10.4Ah 499Wh, abnehmbar
Niederspannungsschutz	30V ± 0.5V	40V +/- 0,5V
Stromgrenzwert	18A ± 1A	23A
KERS	Ja	Nein
Leuchten	LED vorne und hinten	Led vorne und hinten
Funktionen	Bluetooth mit App	Bluetooth mit App (außer MN-DUC-SCCES)

Abmessungen

Nettogewicht	22,8kg	28,3kg
Bruttogewicht	26,5kg	32,2kg

* Beachten Sie immer die Straßenverkehrsordnung und die im Einsatzland geltenden Vorschriften.

** Änderungen abhängig vom Fahrergewicht, den Straßenverhältnissen und der Temperatur.

11. Abhilfe bei Problemen

Fehler	Ursache	Lösung
Der Motor läuft nicht	Elektrisches Problem, Vorhandensein eines Fehlercodes	Technisches Kundendienst anfordern
Antriebsrad dreht sich nicht	Problem mit den Bremsen	Stellen Sie die Bremsen ein; wenn das Problem weiterhin besteht, fordern Sie technisches Kundendienst an
	Der Motor ist blockiert	Prüfen Sie, ob das Rad richtig angezogen ist und ob es sich dreht, ohne dass das Fahrzeug angelassen wird. Wenn das Problem weiterhin besteht, fordern Sie technisches Kundendienst an
Der Motor schaltet sich während der Fahrt aus	Überhitzung des Motors	Halten Sie das Fahrzeug an und warten Sie, bis der Motor abgekühlt ist
	Vorhandensein eines Fehlercodes	Technisches Kundendienst anfordern
Nach dem Aufladen schaltet sich das Produkt nicht ein oder nach einigen Kilometern wieder aus.	Beschädigter Akku	Technisches Kundendienst anfordern
Der Akku lässt sich nicht aufladen oder das Gerät lässt sich nicht einschalten	Anschlussprobleme	Technisches Kundendienst anfordern
	Der Akku ist nicht angeschlossen (Modelle mit herausnehmbarem Akku)	Prüfen Sie, ob der Netzstecker angeschlossen ist.
	Akku entleert	Die Batterie zu 100% aufladen
	Beschädigter Akku	Technisches Kundendienst anfordern
	Probleme mit dem Ladegerät	Ladegerät ersetzen

Fehlercode

Modell	Fehlercode	Anzeige	Lösung
City Cross-E X (alle Modelle) City Cross-E UP Advanced Safety	E1	Fehler am Gaspedalhebel	Technischen Support anfordern.
	E2	Überspannungsfehler des Akkus	Das Fahrzeug ausschalten und einige Minuten warten, bevor das Fahrzeug erneut gestartet wird; wenn es sich nicht zurücksetzen lässt, technischen Support anfordern.
	E3	Unterspannungsfehler des Akkus	Das Fahrzeug ausschalten und einige Minuten warten, bevor das Fahrzeug erneut gestartet wird; wenn es sich nicht zurücksetzen lässt, technischen Support anfordern.
	E4	Überstromstörung	Das Fahrzeug ausschalten und einige Minuten warten, bevor das Fahrzeug erneut gestartet wird; wenn es sich nicht zurücksetzen lässt, technischen Support anfordern.
	E5	Probleme mit der Motorverkabelung	Technischen Support anfordern.
	E6	Motor blockiert	Das Fahrzeug ausschalten und einige Minuten warten, bevor das Fahrzeug erneut gestartet wird; wenn es sich nicht zurücksetzen lässt, technischen Support anfordern.
	E7	Fehler in der Motorphasenleitung	Technischen Support anfordern.
	E8	Fehler im Beleuchtungssystem	Technischen Support anfordern.

Modell	Fehler	Ursache	Lösung
Cross-E Sport	E1	Probleme mit der Motorverkabelung	Technischen Support anfordern.
	E2	Kommunikationsfehler	Technischen Support anfordern.
	E3	Fehler am Gaspedalhebel	Technisches Kundendienst anfordern
	E4	Fehlfunktion der Steuereinheit	Technischen Support anfordern.
	E5	Niederspannungsschutz	Schalten Sie das Fahrzeug aus und laden Sie die Batterie auf. Fordern Sie technische Unterstützung an.
	E6	Fehler bei der Bremshebelsteuerung	Technisches Kundendienst anfordern

12. Haftung und allgemeine Garantiebedingungen

Der Fahrer übernimmt alle Risiken, die mit der Nichtbenutzung eines Helms und anderer Schutzausrüstung verbunden sind.

Der Fahrer ist verpflichtet, die geltenden örtlichen Vorschriften einzuhalten, in Bezug auf:

1. Dem zulässigen Mindestalter für den Fahrer,
2. der Beschränkungen auf die Personentypologien, welche das Produkt benutzen dürfen.
3. aller anderen geregelten Aspekte

Der Fahrer ist außerdem verpflichtet, das Produkt sauber und im perfekten Leistungs- und Wartungszustand zu halten, sorgfältig die Sicherheitskontrollen, die in seinen Zuständigkeitsbereich fallen, durchzuführen, das Produkt in keiner Weise zu manipulieren und die gesamte Dokumentation zur Wartung aufzubewahren.

Das Unternehmen haftet nicht für Schäden, die in den folgenden Fällen an Sachen oder Personen verursacht werden, und ist in keiner Weise verantwortlich, wenn:

- das Produkt unsachgemäß oder nicht in Übereinstimmung mit der Gebrauchsanweisung verwendet wird;
- das Produkt nach dem Kauf ganz oder teilweise verändert oder manipuliert wird.

Bei Funktionsfehlern des Produkts, die nicht einem falschen Verhalten des Fahrers zugeschrieben werden können, und wenn Sie die allgemeinen Garantiebedingungen nachsehen möchten, kontaktieren Sie bitte Ihren Händler oder besuchen Sie die Website www.platum.com/en/ducati-scrambler/.

Von der Mängelhaftung für die Produkte sind in jedem Fall Schäden und/oder Fehlfunktionen ausgeschlossen, die durch zufällige und/oder der Verantwortung des Käufers zuzuschreibende Vorfälle oder einen bestimmungswidrigen und/oder nicht von der technischen Dokumentation für das Produkt beschriebenen Gebrauch oder wegen der versäumten Einstellung der mechanischen Teile, natürlichem Verschleiß der Verschleißteile oder durch Montagefehler, mangelnde Wartung und/oder Missachtung der Gebrauchsanweisungen für das Produkt entstanden sind.

Zum Beispiel werden von der Mängelhaftung für das Produkt nicht abgedeckt:

- Durch Stöße, Stürze oder Zusammenstöße und Löcher verursachte Schäden;
- Schäden, die durch Gebrauch, Exposition oder Unterstellung an ungeeigneten Orten (z.B. unter Regen und/oder im Schlamm, in feuchten Räumen oder neben extrem starken Wärmequellen, im Sand oder Kontakt mit anderen Stoffen verursacht wurden)
- durch versäumte Einstellung für den Straßenverkehr und/oder Wartung der mechanischen Teile, der mechanischen Scheibenbremse, des Lenkers, der Reifen usw., falsche Installation und/oder falsche Montage der Teile und/oder Bauteile verursachte Schäden
- der natürliche Verschleiß von Verschleißmaterialien: Mechanische Scheibenbremse (z.B. Beläge, Sättel, Scheibe, Kabel), Reifen, Trittbretter, Dichtungen, Lager, Led-Leuchten und Lampen, Ständer, Handgriffe, Schutzbleche, Gummiteile (Trittbrett), Kabel der Kabelstecker, Masken und Aufkleber usw.;
- unsachgemäße Wartung und/oder Gebrauch der Produktbatterie;
- Aufbrechen und/oder Verdrehen von Teilen des Produkts;
- falsche oder ungeeignete Wartungsmaßnahmen oder Änderungen am Produkt;
- unsachgemäßer Gebrauch des Produkts (z.B. zu hohe Last, Gebrauch in Wettrennen und/oder Verleih oder Vermietung des Produkts);
- Wartungsarbeiten, Reparaturen und/oder technische Eingriffe am Produkt durch nicht autorisierte Dritte;
- Transportschäden, wenn der Transport vom Käufer durchgeführt wurde;
- Schäden und/oder Mängel durch die Verwendung von nicht originalen Ersatzteilen.

Bitte konsultieren Sie die aktuelle Version der Garantiebedingungen, die auf der Website zur Einsicht eingestellt www.platum.com/en/assistance/ ist.

13. Informationen zur Entsorgung



Behandlung von Elektro- oder Elektronikgeräten am Ende ihrer Lebensdauer (gilt in allen Ländern der Europäischen Union und anderen europäischen Systemen mit getrennter Sammlung)

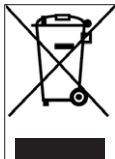

Dieses Symbol auf dem Produkt oder auf der Verpackung weist darauf hin, dass das Produkt nicht als normaler Hausmüll betrachtet werden sollte, sondern an eine geeignete Sammelstelle für das Recycling von Elektro- und Elektronikgeräten (WEEE) geliefert werden sollte.

Indem Sie sicherstellen, dass dieses Produkt ordnungsgemäß entsorgt wird, tragen Sie dazu bei, mögliche negative Folgen für die Umwelt und die Gesundheit zu vermeiden, die andernfalls durch eine unsachgemäße Entsorgung verursacht werden könnten. Das Recycling von Materialien hilft, natürliche Ressourcen zu schonen.

Ausführlichere Informationen zum Recycling und zur Entsorgung dieses Produkts erhalten Sie von Ihrem örtlichen Abfallentsorgungsdienst oder der Verkaufsstelle, bei der Sie das Produkt gekauft haben.

In jedem Fall muss die Entsorgung gemäß der im eigenen Land geltenden Gesetzgebung erfolgen.

Insbesondere sind die Verbraucher verpflichtet, Elektro- und Elektronik-Altgeräte nicht als Hausmüll zu entsorgen, sondern müssen auf zwei Arten an der getrennten Sammlung dieser Art von Abfällen teilnehmen:

- In den städtischen Sammelstellen (auch Öko-Stellplätze, ökologische Inseln genannt), direkt oder über die Sammeldienste der kommunalen Unternehmen, sofern diese verfügbar sind;
- An den Verkaufsstellen für neue elektrische und elektronische Geräte.

An diese Stellen können sehr kleine Elektro- und Elektronik-Altgeräte (mit einer längsten Seite von weniger als 25 cm) kostenlos abgegeben werden, während die größeren im 1-zu-1-Modus geliefert werden können, d.h. durch Entgegennahme des alten Produkts beim Kauf eines neuen, mit gleichen Funktionen.

Außerdem wird die 1:1 - Modalität während des Kaufs durch den Verbraucher eines Neugeräts unabhängig von der Größe des Altgeräts immer garantiert.

Im Falle einer illegalen Entsorgung von elektrischen oder elektronischen Geräten können die in den geltenden Umweltschutzgesetzen vorgesehenen Sanktionen verhängt werden (nach italienischem Recht müssen die im Land der Nutzung/Entsorgung des Fahrzeugs geltenden Vorschriften überprüft werden).

Wenn WEEE-Altgeräte Batterien oder Akkumulatoren enthalten, müssen diese entfernt und einer getrennten Sammlung zugeführt werden.



Behandlung von Altbatterien (anwendbar in allen Ländern der Europäischen Union und anderen europäischen Systemen mit getrennten Sammelsystemen)

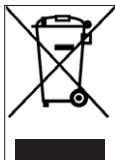

Dieses Symbol auf dem Produkt oder auf der Verpackung weist darauf hin, dass der Akku nicht als normaler Hausmüll einzustufen ist. Bei einigen Akkutypen kann dieses Symbol in Kombination mit einem chemischen Symbol verwendet werden.

Chemische Symbole für Quecksilber (Hg) oder Blei (Pb) werden hinzugefügt, wenn die Akku mehr als 0,0005% Quecksilber oder 0,004% Blei enthält.

Indem Sie sicherstellen, dass die Batterien ordnungsgemäß entsorgt werden, tragen Sie dazu bei, mögliche negative Folgen für Umwelt und Gesundheit zu vermeiden, die andernfalls durch eine unsachgemäße Entsorgung verursacht werden könnten. Das Recycling von Materialien hilft, natürliche Ressourcen zu schonen. Bei Produkten, die aus Sicherheits-, Leistungs- oder Datenschutzgründen eine feste Verbindung zu einem internen Akku erfordern, darf dieser nur von qualifiziertem Servicepersonal ersetzt werden.

Geben Sie das Produkt am Ende seiner Lebensdauer an Sammelstellen ab, die für die Entsorgung von Elektro- und Elektronikgeräten geeignet sind: Dadurch wird sichergestellt, dass auch die darin enthaltenen Batterien ordnungsgemäß behandelt werden.

Für nähere Informationen zur Entsorgung des verbrauchten Akkus oder des Produkts wenden Sie sich bitte an den örtlichen Entsorgungsdienst oder an die Verkaufsstelle, bei der Sie den Akku gekauft haben.

In jedem Fall muss die Entsorgung gemäß der im eigenen Land geltenden Gesetzgebung erfolgen.

Deze handleiding is geldig voor de volgende elektrische steps:

City Cross-E X

City Cross-E UP Advanced Safety

Cross-E Sport

Inhoudsopgave

1. Veiligheidsinstructies
2. Inhoud van de verpakking en montage
3. Overzicht product
4. Opladen van de accu
5. Informatie over de bedieningselementen / Bedieningspaneel
6. Snelstartgids
7. Opvouwen en vervoeren
8. Actiebereik en prestaties
9. Opslag, onderhoud en reiniging
10. Configuratie app
11. Problemen oplossen
12. Aansprakelijkheid en algemene garantievoorwaarden
13. Informatie over de verwijdering

Handleiding

SC-MO-000001 rev.3

Vertaling van de originele instructies

Bedankt voor het kiezen van dit product.

Neem voor informatie, technische ondersteuning en voor de raadpleging van de algemene garantievoorwaarden contact op met uw dealer, of bezoek de website www.platum.com/en/ducati-scrambler/

1. Veiligheidsinstructies

OPGELET

BELANGRIJK! Lees de volgende instructies aandachtig door alvorens het product te gebruiken. Bewaar deze handleiding voor toekomstig gebruik of voor nieuwe gebruikers.

Neem de tijd om de basisprincipes van het gebruik te leren, om tijdens de eerste maanden van gebruik mogelijk ernstige ongevallen te voorkomen. Neem contact op met uw dealer voor ondersteuning inzake de correcte gebruikswijze van het product of om verwezen te worden naar een geschikte opleidingsorganisatie.

De fabrikant wijst alle directe of indirecte aansprakelijkheid af voor een oneigenlijk gebruik van het product, de niet-naleving van de verkeersregels of de aanwijzingen van deze handleiding, ongevallen en geschillen veroorzaakt door de niet-naleving van de regelgeving en door illegale activiteiten.

Dit product is bedoeld voor recreatieve doeleinden, het mag slechts door één persoon worden gebruikt en niet voor het vervoeren van personen. Daarom kan het niet door meer dan één persoon tegelijkertijd worden gebruikt.

Wijzig op geen enkele wijze de gebruiksbepemming van het voertuig; dit product is niet geschikt voor het uitvoeren van stunts, wedstrijden, vervoer van voorwerpen, slepen van andere voertuigen of aanhangers.

De **elektrische step** moet met de nodige voorzichtigheid worden gebruikt met inachtneming van de **regels** die zijn opgelegd door de verkeersregels van het land van circulatie om gevaren te vermijden voor uzelf en anderen.

OPGELET

Vereisten voor bestuurders:

Elektrische scooter model	City Cross-E X	City Cross-E UP Advanced Safety	Cross-E Sport
Productcode zonder richtingaanwijzers	DU-MO-210003 DU-MO-210008	-	MN-DUC-SCCES
Productcode met richtingaanwijzers en dubbele remhendel	SC-MO-220004 SC-MO-220005	SC-MO-220007 SC-MO-220008	SC-MO-220003 SC-MO-220009
MIN gewicht (Kg)	30	30	30
MAX gewicht (Kg)	120	120	120
MIN leeftijd *	14	14	14
MAX leeftijd *	65	65	65
MIN hoogte (cm)	120	120	120
MAX hoogte (cm)	200	200	200

* Vóór u het product gebruikt de geldende lokale voorschriften met betrekking tot de toegestane minimumleeftijd voor de bestuurder, de beperkingen op het type bestuurder dat het product mag gebruiken en het gebruik van dit type product en leef deze na.

Het geluidsdruk niveau van de A-gewogen geluidsemmissie is bij het oor van de bestuurder lager dan 70 dB (A).

Grafische vorm van de veiligheidswaarschuwingen

Voor de identificatie van de veiligheidsberichten in deze handleiding worden de volgende grafische waarschuwingssymbolen gebruikt. Deze symbolen vragen de aandacht van de lezer / gebruiker voor een correct en veilig gebruik van het product.

OPGELET

Let op

Benadrukt de regels die in acht moeten worden genomen om beschadiging van het product en/of het ontstaan van gevaarlijke situaties te voorkomen.



Restrisico's

Benadrukt de aanwezigheid van gevaren die restrisico's veroorzaken waarop de gebruiker moet letten om persoonlijk letsel of materiële schade te voorkomen.

Algemene waarschuwingen



Het is belangrijk dat u er zich van bewust bent, wanneer u zich op een openbare plaats of weg bevindt, en ook wanneer u de aanwijzingen van deze handleiding strikt naleeft, dat u niet immuun bent voor letsel veroorzaakt door overtredingen of onpaste acties jegens andere voertuigen, obstakels of personen. Misbruik van het product of de niet-naleving van de aanwijzingen van deze handleiding kunnen ernstige schade veroorzaken.

Dit product is een elektrisch voertuig. Hoe sneller u rijdt, hoe langer de remweg. Een noodstop op gladde, modderige, natte of ijzige wegen kan de wielen doen slippen en het evenwicht doen verliezen. Houd een geschikte snelheid aan en een veilige afstand tot andere voertuigen of voetgangers. Let met name op wanneer u op onbekende wegen rijdt. Vermijd om de standaard tijdens het gebruik van het product te openen: ernstig risico op persoonlijk letsel en beschadiging van het product.



Op nat wegdek neemt de remweg toe en neemt de grip aanzienlijk af ten opzichte van droog wegdek!

Rij voorzichtig en houd voldoende afstand!

Draag, omwille van uw veiligheid, altijd: een helm, kniebeschermers en elleboogbeschermers om uzelf te beschermen tegen vallen en letsel tijdens het rijden met het product. Als u het product uitleent, laat de bestuurder dan de veiligheidsuitrusting dragen en leg hem het gebruik van het voertuig uit. Om letsel te voorkomen, mag het product niet worden uitgeleend aan personen die niet op de hoogte zijn van de gebruikswijze. Draag altijd schoenen voordat u het product gebruikt.

Kinderen mogen niet met de step of een van de onderdelen ervan spelen. Ook mogen ze geen schoonmaak- of onderhoudswerkzaamheden uitvoeren.

Let tijdens het rijden met het product op om kinderen en voetgangers niet te laten schrikken. Waarschuw ze met de bel indien u hen van achteren passeert en vertraag waarbij u de minimumsnelheid van 6 km/u aanhoudt.



Frequentie-informatie:

De operationele frequentieband van het Bluetooth®-apparaat ligt tussen 2,4000 GHz en 2,4835 GHz. Het maximale radiofrequentievermogen dat in de frequentiebanden wordt uitgezonden is 100mW.

Aanwijzingen en waarschuwingen inzake het rijgedrag

Omstandigheden	Juist/beoogd gebruik	Onjuist gebruik
Bestuurders	Een	Meerdere personen, met kinderen of dieren
Veiligheidsuitrusting	Helm, kniebeschermers, reflecterend vest	Geen uitrusting
Controle voordat u gaat rijden	Controleer voorafgaand aan het gebruik de remmen en hun eventuele slijtage, controleer de bandenspanning (zie de zijkant van de band voor de aanbevolen waarde), controleer de slijtage van de banden, de gasbediening, de richtingaanwijzers, de lampen en het laadniveau van de accu. Als er ongebruikelijke geluiden of storingen worden waargenomen, gebruik het product dan niet en neem contact op met uw dealer of met de erkende Technische Servicedienst.	Het product nooit voorafgaand aan het gebruik controleren Het product gebruiken in aanwezigheid van geluiden storingen

Omstandigheden	Juist/beoogd gebruik	Onjuist gebruik
Het product duwen terwijl u loopt	<p>Geen gas geven</p> <p>Duwen tijdens het lopen over zebrapaden</p> <p>In voetgangersgebieden indien niet uitgerust met de voetgangersmodus (6 km/uur)</p> <p>In drukke gebieden</p>	<p>Draai de gasbediening</p> <p>Met het voertuig over zebrapaden rijden</p> <p>Met het voertuig rijden in voetgangersgebieden, indien niet uitgerust met de voetgangersmodus (6 km/uur)</p> <p>Met het voertuig rijden in drukke gebieden</p>
Stilstaand	De bestuurder van dit product moet in staat zijn om gemakkelijk beide voeten op de grond te plaatsen terwijl hij het stuur op een correcte hoogte vasthoudt	<p>Niet in staat zijn het product stilstaand en in evenwicht te houden</p> <p>Op het rijdende of stilstaande product gaan zitten</p>
Rijden onder normale omstandigheden	Geen voorwerpen hangend aan het stuur	Voorwerpen die aan het stuur worden opgehangen veroorzaken instabiliteit en kunnen tijdens het rijden en sturen hinder veroorzaken
	Rijden met beide handen op het stuur.	Rijden met één hand of zonder handen
	Maak geen gebruik van apparatuur zoals telefoons, smartwatches, muziekspelers, oordoppen/koptelefoons	Apparatuur zoals telefoons, smartwatches, muziekspelers, oordoppen/koptelefoons gebruiken
	Rijden met beide voeten comfortabel en veilig op de voetplaat	<p>Rijden met één of beide voeten buiten de voetplaat</p> <p>Het is verboden om het gewicht op het achterspatbord te plaatsen en te concentreren.</p>
	Rijden met helm en beschermingsuitrusting	Rijden zonder helm en beschermingsuitrusting
	Rijden op gemakkelijk toegankelijke wegen, glad en compact, vermijd gebieden met veel verkeer of drukke gebieden: bijv. specifieke fietspaden, oppervlakken met glad wegdek	<p>Rijden op snelwegen, langeafstandswegen</p> <p>Rijden op drukke wegen</p> <p>Rijden op trottoirs</p> <p>Rijden in drukke gebieden</p> <p>Rijden op zeer oneffen wegen</p> <p>Rijden in de nabijheid van: ravijnen, bermen, havens, zee, meren en rivieren</p>
	Neem de plaatselijk geldende regelgeving en de verkeersregels in acht	Niet-naleving van de geldende regelgeving en de verkeersregels
	Kijk altijd vooruit en let op voor alle nabij aanwezige obstakels, voertuigen en voetgangers	Zich laten afleiden tijdens het rijden
	Zorg er bij het veranderen van richting voor dat u gezien wordt en verminder de snelheid	Plotseling van richting veranderen, bij hoge snelheid en zonder zich ervan verzekerd te hebben dat u gezien wordt
	In elk geval moet u op het traject anticiperen en de snelheid verminderen, met respect voor de verkeersregels en de meest kwetsbaren	Gelijktijdig remmen en door bochten sturen maakt het voertuig instabiel
Gebruik altijd de richtingaanwijzers, indien deze op het product aanwezig zijn	De richtingaanwijzers niet gebruiken	
Rem af in aanwezigheid van voetgangers	Gas geven of de snelheid constant houden in aanwezigheid van voetgangers	
Gebruik de voetgangersmodus in voetgangersgebieden (6 km/uur)	Zonder gebruik van de voetgangersmodus (6 km/uur) rijden in voetgangersgebieden	
Waarschuw voor uw aanwezigheid met gebruik van de bel	Niet met de bel waarschuwen voor uw aanwezigheid	

Omstandigheden	Juist/beoogd gebruik	Onjuist gebruik
Oneffen wegomstandigheden: verkeersdrempels / trappen / oneffen wegdek	Rijd met matige snelheid Buig de knieën enigszins voor een betere schokabsorptie bij het rijden over oneffenheden.	Rijden met hoge snelheid Gas geven op hobbels en verkeersdrempels, trappen afdalen, over obstakels springen, trottoirs opklimmen, stijf rijden.
Gedrag: in bochten, op afdalingen, nabij aanwezige obstakels, voertuigen en voetgangers	Handhaaf een veilige afstand Stop met gas geven Rem en verminder de snelheid Rijd met matige snelheid en rem op veilige wijze Let op voor portieren en andere op hoogte aanwezige obstakels	De veilige afstand niet in acht nemen Gas geven Rijden bij hoge snelheid, plotseling remmen Onder obstakels op hoogte doorrijden
Zichtomstandigheden	Rijd alleen als er voldoende licht is om veilig te kunnen rijden. In geval van rijden bij ongunstige lichtomstandigheden (vanaf een half uur na zonsondergang, gedurende de gehele duistere periode en ook overdag wanneer de weersomstandigheden het zicht op de weg belemmeren, tijdens het rijden in tunnels), moet de verlichting van het product worden ingeschakeld en moet u gebruik maken van een reflecterend vest of reflecterende bretels.	Rijden bij ongunstige lichtomstandigheden met uitgeschakelde verlichting en zonder gebruik van een reflecterend vest of reflecterende bretels.
Weersomstandigheden	Rijden onder optimale weersomstandigheden (geen regen)	Rijden onder ongunstige omstandigheden: bij regen, sneeuw, bij ijsvorming of modder op de weg, harde wind, in geval van mist.
Parkeren	In speciale gebieden, zonder hinder voor het verkeer van voertuigen en voetgangers Op vlakke oppervlakken, na controle van de stabiliteit Schakel het product uit en gebruik altijd een anti-diefstalsysteem Gebruik de meegeleverde standaard	Overal, met hinder voor het verkeer van voertuigen en voetgangers Op oneffen oppervlakken, zonder de stabiliteit gecontroleerd te hebben Het product ingeschakeld laten, onbeheerd en zonder een anti-diefstalsysteem
Extreme sporten/ acrobatiek beoefenen	NEE	JA Rijden in de nabijheid van: ravijnen, bermen, havens, zee, meren en rivieren Rijden door plassen Racen met andere voertuigen
Het product onderwerpen aan sterke schokken	NEE	JA dingen of personen overgooien, vanaf trappen of vanaf hoogte springen

Wat te doen na een val:

Controleer of de gasbediening correct functioneert. Hiervoor moet meerdere keren gas worden gegeven en gas terug worden genomen.

Controleer altijd of de remmen correct functioneren. Hiervoor moet van het voertuig worden afgestapt, het product vooruit worden geduwd, om vervolgens te remmen en te controleren of er op de bediening wordt gereageerd.

Controleer of alle onderdelen van het voertuig zich op hun plaats bevinden en veilig bevestigd zijn.

Controleer de slijtage en de spanning van de banden (zie de zijkant van de band voor de aanbevolen waarde).





Controleer de slijtage van remmen en kabels.



De remmen kunnen tijdens het gebruik heet worden. Raak ze niet aan na gebruik.

2. Inhoud van de verpakking en montage

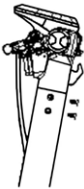
Gemonteerd product, het stuur moet geïnstalleerd worden met de in de verpakking bijgeleverde schroeven.

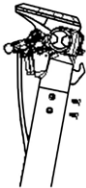
Model	Referentieafbeelding	In de verpakking	Aanwijzingen
City Cross-E X DU-MO-210003 DU-MO-210008		1 Inbussleutel 4 Schroeven stuur 1 Adapter voor banden oppompen 1 Acculader	
City Cross-E X SC-MO-220004 SC-MO-220005		1 Inbussleutel 6 Schroeven stuur 1 Adapter voor banden oppompen 1 Acculader	
City Cross-E UP Advanced Safety SC-MO-220007 SC-MO-220008		1 Inbussleutel 6 Schroeven stuur 1 Adapter voor banden oppompen 1 Acculader	

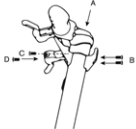
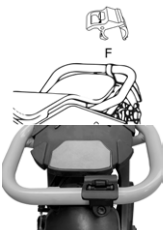
Model	Referentieafbeelding	In de verpakking	Aanwijzingen
<p>Cross-E Sport</p>		<p>3 Inbusleutel 4 Schroeven stuur 1 Schroefafdekplaat 1 Haak 1 Acculader 1 Klemhaaksluiting 2 Accu sleutels</p>	 <p>Transport clip accessoire:</p>  <p>Installeer het clipaccessoire, dat nodig is om de kolom in gesloten toestand te vergrendelen.</p>

Stappen:

- Open de verpakking, zonder de elektrische step uit te nemen.
- Verwijder de verpakking vanaf het stuur.
- Volg de verstrekte aanwijzingen voor uw model van elektrische step.

Aanwijzingen City Cross-E X

DU-MO-210003 / DU-MO-210008

- Zet de stuurkolom omhoog, plaats het stuur en let op dat u de kabels niet afknelt.
- Zet de stuurkolom vast door de knop van het klapmechanisme vast te draaien (met de klok mee).
- Plaats de schroeven in de stuurkolom en draai met de bijgeleverde sleutel vast.
- Neem het product uit de verpakking, open de standaard en controleer de stabiliteit van het product.
- Stel het sluitingsmechanisme van de stuurpen** af (indien noodzakelijk).
- Controleer de bandenspanning (zie de zijkant van de band voor de aanbevolen waarde).
- Druk op de startknop om de elektrische step te gebruiken.

Aanwijzingen City Cross-E X

SC-MO-220004 / SC-MO-220005

- Zet de stuurkolom omhoog, plaats het stuur en let op dat u de kabels niet afknelt.
- Zet de stuurkolom vast door de vergrendelingshendel naar binnen te duwen.
- Plaats de schroeven in de stuurkolom en draai met de bijgeleverde sleutel vast.
- Neem het product uit de verpakking, open de standaard en controleer de stabiliteit van het product.
- Stel de vergrendeling van de stuurkolom** bij (indien nodig).
- Controleer de bandenspanning (zie de zijkant van de band voor de aanbevolen waarde).
- Druk op de startknop om de elektrische step te gebruiken.

Instructies City Cross-E UP Advanced Safety

SC-MO-220007 / SC-MO-220008

- Zet de stuurkolom omhoog, plaats het stuur en let op dat u de kabels niet afknelt.
- Zet de stuurkolom vast door de vergrendelingshendel naar binnen te duwen.
- Plaats de schroeven in de stuurkolom en draai met de bijgeleverde sleutel vast.
- Neem het product uit de verpakking, open de standaard en controleer de stabiliteit van het product.
- Stel de vergrendeling van de stuurkolom** bij (indien nodig).
- Controleer de bandenspanning (zie de zijkant van de band voor de aanbevolen waarde).
- Druk op de startknop om de elektrische step te gebruiken.

Instructies Cross-E Sport

MN-DUC-SCCES, SC-MO-220003, SC-MO-220009

- Zet de stuurkolom omhoog, plaats het stuur en let op dat u de kabels niet afknelt.
- Zet de stuurkolom vast door de hendel van het klapmechanisme naar buiten te bewegen en de borgring naar beneden te duwen.
- Plaats de haak aan de binnenkant van de stuurkolom en draai vervolgens de twee schroeven met verminderde kop er handmatig in zonder ze helemaal vast te draaien. Het is belangrijk de schroeven met de hand in te brengen om beschadiging van de schroefdraad te voorkomen.
- Steek de schroef met kleine kop in het eerste beschikbare gat van boven aan de andere kant van de stuurkolom.
- Draai de drie eerder geplaatste schroeven om het stuur vast te zetten stevig aan.
- Plaats het schroefafdekplaatje tussen het resterende gat en het displaydeksel, plaats vervolgens de schroef met brede kop en beschadig het plaatje.
- Neem het product uit de verpakking, open de standaard en controleer de stabiliteit van het product.
- Indien meegeleverd, installeer dan het accessoire waarmee de stuurkolom in ingeklapte toestand kan worden vergrendeld.
- Stel de vergrendeling van de stuurkolom** bij (indien nodig).
- Controleer de bandenspanning (zie de zijkant van de band voor de aanbevolen waarde)
- Om de elektrische scooter te gebruiken, gaat u naar het compartiment onder de voetsteun en activeert u de batterij door op de aan/uit-knop te drukken.

Stabiliteit van de stuurkolom

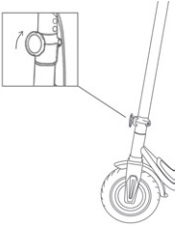
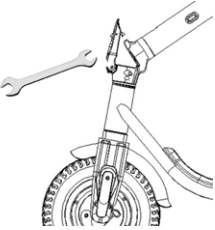
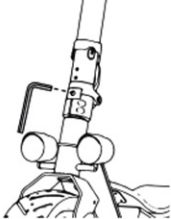
Model	Referentieafbeelding	**Regeling sluitingsmechanisme van de stuurpen
<p>City Cross-E X DU-MO-210003 DU-MO-210008</p>		<p>Op de buitenzijde van het mechanisme is een knop aanwezig. Als de stuurkolom na het sluiten onstabiel aanvoelt, controleer dan of de knop goed is aangedraaid.</p>
<p>City Cross-E X SC-MO-220004 SC-MO-220005</p> <p>City Cross-E UP Advanced Safety SC-MO-220007 SC-MO-220008</p>		<p>In de hendel van het klapmechanisme zit een zeshoekige pin. Als de stuurkolom na het sluiten onstabiel aanvoelt, kunt u de pen van het mechanisme bijstellen door deze iets los of vast te draaien totdat de gewenste stabiliteit is bereikt.</p>
<p>Cross-E Sport</p>		<p>Aan de buitenkant van het vouwmechanisme zit een schroef met een zeshoekige uitsparing. Draai de schroef rechtsom om de stabiliteit van de stuurkolom te vergroten. Pas geleidelijk aan, een kwartslag per keer, en controleer de stabiliteit na elke aanpassing.</p>



OPGELET

Monteer het product op correcte wijze. In geval er tijdens de montage fabricagefouten worden vastgesteld, er sprake is van onduidelijke stappen of van moeilijkheden bij de montage of de afstelling, ga dan niet met het voertuig rijden en neem contact op met uw dealer, of ga voor technische bijstand naar de website www.platum.com/en/ducati-scrambler/.

Gebruik geen accessoires en/of aanvullende onderdelen die niet door de fabrikant zijn goedgekeurd.

Houd kinderen uit de buurt van plastic delen (inclusief verpakkingsmateriaal) en kleine onderdelen die een verstikkingsgevaar vormen.

Het is verboden om het product en zijn onderdelen op enige wijze te wijzigen of om te bouwen; dit kan de efficiëntie en de structuur aantasten en schade veroorzaken. Verwijder eventuele scherpe randen die veroorzaakt worden door een oneigenlijk gebruik, breuk of beschadiging van het product. Als er eventuele fabricagefouten, abnormale geluiden of storingen worden vastgesteld, ga dan niet met het voertuig rijden en neem contact op met uw dealer, of ga voor technische bijstand naar de website www.platum.com/en/ducati-scrambler/.

3. Overzicht product

Met het oog op de voortdurende technologische ontwikkeling behoudt de fabrikant zich het recht voor om het product zonder voorafgaande kennisgeving bij te werken, zonder dat deze handleiding automatisch wordt bijgewerkt.

Ga voor informatie en de herzieningen van deze handleiding naar de website www.platum.com/en/ducati-scrambler/

City Cross-E X

DU-MO-210003 / DU-MO-210008



1. Display

2. Remhendel

3. Sluithaak

4. Stuurkolom

5. Vouwmechanisme

6. Voetplaat

7. Sluitclip

8. Koplamp

9. Vrij wiel

10. Schijfrem

11. Accuvak

12. Standaard

13. Oplaadpoort

14. Motorwiel

15. Koplamp

16. Gasbediening

City Cross-E X

SC-MO-220004 / SC-MO-220005



- | | |
|---------------------------------------|-----------------------|
| 1. Display | 10. Vrij wiel |
| 2. Bedienung van de richtingaanwijzer | 11. Trommelrem |
| 3. Remhendel | 12. Standaard |
| 4. Sluithaak | 13. Oplaadpoort |
| 5. Stuurkolom | 14. Motorwiel |
| 6. Vouwmechanisme | 15. Trommelrem |
| 7. Voetplaat | 16. Koplamp |
| 8. Sluitclip | 17. Richtingaanwijzer |
| 9. Koplamp | 18. Gasbediening |

City Cross-E UP Advanced Safety

SC-MO-220007 / SC-MO-220008



- | | |
|---------------------------------------|-----------------------|
| 1. Display | 11. Vrij wiel |
| 2. Bediening van de richtingaanwijzer | 12. Trommelrem |
| 3. Remhendel | 13. Standaard |
| 4. Sluithaak | 14. Frame |
| 5. Stuurkolom | 15. Geveerde voorvork |
| 6. Vouwmechanisme | 16. Aandrijf wiel |
| 7. Voetplaat | 17. Snelspanhendel |
| 8. Sluitclip | 18. Koplamp |
| 9. Koplamp | 19. Remhendel |
| 10. Vering | 20. Gasbediening |

Cross-E Sport

MN-DUC-SCCES / SC-MO-220003 / SC-MO-220009

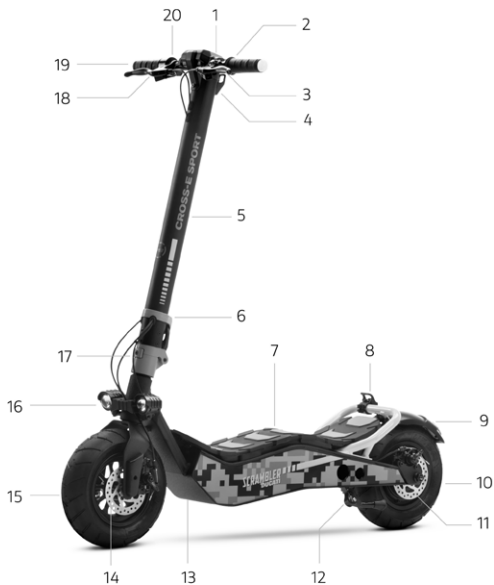

- | | |
|---|---|
| 1. Display | 11. Schijfrem |
| 2. Bediening van de richtingaanwijzer | 12. Standaard |
| 3. Remhendel | 13. Oplaadpoort (tegenoverliggende zijde) |
| 4. Sluithaak | 14. Schijfrem |
| 5. Stuurkolom | 15. Vrij wiel |
| 6. Veiligheidsring | 16. Projectoren |
| 7. Kantelbare voetsteun | 17. Vouwmechanisme |
| 8. Sluitingsclip (behalve MN-DUC-SCCES) | 18. Remhendel |
| 9. Koplamp | 19. Richtingaanwijzer |
| 10. Motorwiel | 20. Gasbediening |

4. Opladen van de accu

Aanwijzingen:

- Open de standaard
- Schakel het product uit



Voorafgaand aan het eerste gebruik moet de accu naar 100% worden opgeladen. Zorg ervoor dat het product, de acculader en de oplaadaansluiting droog zijn.

Model	Referentieafbeelding	Aanwijzingen
City Cross-E X City Cross-E UP Advanced Safety		<ol style="list-style-type: none">1. Verwijder de rubberen dop van de oplaadaansluiting.2. Sluit de oplader eerst aan op het stopcontact en vervolgens op de oplaadpoort van de elektrische scooter. Wanneer het product volledig is opgeladen, gaat het lampje van de acculader over van rood (opladen bezig) naar groen (opladen voltooid).3. Haal de lader uit de laadpoort en vervolgens uit het stopcontact. Plaats de rubberen dop van de oplaadaansluiting van de elektrische step terug.
Cross-E Sport		<p>Activeren en opladen van de accu:</p> <p>Til de voetplank op om toegang te krijgen tot het accuvak en activeer het elektrische circuit door middel van de knop (zie foto).</p> <ul style="list-style-type: none">• Gebruik alleen het bijgeleverde magazijn.• Sluit de lader eerst aan op het stopcontact en dan pas op het laadcontact.• Zet de step niet aan terwijl hij aan het opladen is. <div data-bbox="609 1030 803 1080" style="border: 1px solid black; padding: 5px;"></div> <p>Het rode lampje op de voedingslading wordt groen wanneer het opladen is voltooid.</p>

Gebruik **UITSLUITEND** de meegeleverde acculader om dit product op te laden



Model	Productcode	Model acculader	Uitgangsspanning	Oplaadtijd
City Cross-E X	DU-MO-210008 DU-MO-210003	FY-4202000	42V – 2A	Ongeveer 5 uur
City Cross-E X City Cross-E UP Advanced Safety	SC-MO-220005 SC-MO-220004 SC-MO-220007 SC-MO-220008	FY-4202000 Partijcode FY-4202000/23	42V – 2A	Ongeveer 5 uur
Cross-E Sport	MN-DUC-SCCES	XVE-126-5460200	54,6V – 2A	Ongeveer 4 uur
Cross-E Sport	SC-MO-220003 SC-MO-220009	CP546200	54,6 – 2A	Ongeveer 4 uur

Het gebruik van een ander type acculader kan het product beschadigen of eventuele andere risico's veroorzaken.

Laad het product nooit op zonder toezicht. Schakel het product nooit in tijdens het opladen.

Laad de accu na elk gebruik volledig op om de levensduur ervan te verlengen. Laad het product niet onmiddellijk na gebruik op. Laad het product een uur afkoelen voordat u het oplaadt.

Het product mag niet gedurende lange perioden worden opgeladen. Overladen vermindert de levensduur van de accu en veroorzaakt eventuele andere risico's.

Aangeraden wordt om ervoor te zorgen dat het product niet volledig wordt ontladen, om beschadiging van de accu te voorkomen.

Schade veroorzaakt door de step lange tijd niet op te laden is onomkeerbaar en wordt niet gedekt door de beperkte garantie. Als er eenmaal schade is ontstaan, kan de accu niet meer opgeladen worden (het is verboden om de accu te laten demonteren door niet-gekwalificeerd personeel: dit zou elektrische schokken, kortsluitingen of zelfs ongevallen van aanzienlijke omvang tot gevolg kunnen hebben). Als uzelf gedurende een bepaalde periode afwezig bent, bijvoorbeeld voor een vakantie, en u het product toevertrouwd aan derden, laat het product dan gedeeltelijk opgeladen (laadniveau van ongeveer 20-50%), maar niet volledig opgeladen.

Verricht regelmatig een visuele controle van de acculader en de kabels van de acculader. Indien de kabel van de oplader duidelijke schade heeft, gebruik deze dan niet om verdere schade en/of gevaar te voorkomen. Neem contact met ons op voor de vervanging ervan.



Laat de accu niet in de buurt van vuur of warmtebronnen. Risico op brand en explosie.

De accu mag niet geopend of gedemonteerd worden en vermijd ertegen te stoten, hem te laten vallen, te doorboren of er voorwerpen op te bevestigen.



Eventueel door de accu afgegeven stoffen mogen niet worden aangeraakt omdat ze gevaarlijk zijn. Voorkom dat kinderen of dieren de accu aanraken.



Laat de accu niet overladen en vermijd kortsluitingen. Risico op brand en explosie.

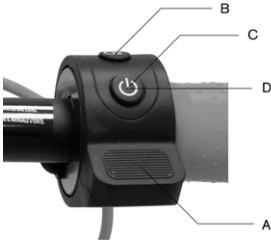

De accu mag niet in water worden ondergedompeld of aan water, regen of andere vloeistoffen worden blootgesteld. Stel de accu niet bloot aan direct zonlicht, overmatige hitte of kou (laat het product of de accu, bijvoorbeeld, niet achter in een auto die langdurig wordt blootgesteld aan direct zonlicht), aan omgevingen met explosieve gasen of vuur.

Vervoer en bewaar de accu niet samen met metalen voorwerpen zoals haarspelden, halskettingen, enz. Het contact tussen metalen voorwerpen en de accu kan kortsluitingen veroorzaken en dientengevolge persoonlijk letsel of de dood.

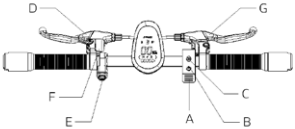

5. Informatie over de bedieningselementen / Bedieningspaneel

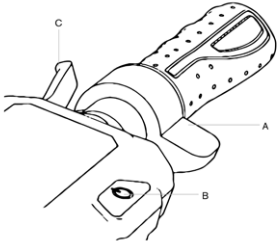
Model	Bedieningsinformatie	Symbolen
<p>City Cross-E X DU-MO-210003 DU-MO-210008</p>	 <p>The image shows a close-up of the handle controls. Label B points to a small button at the top. Label C points to a power button with a power symbol. Label D points to a horizontal bar on the right side. Label A points to a speaker grille at the bottom.</p>	<p>A. Gasbediening: duw omlaag om gas te geven.</p> <p>B. Lampen: druk eenmaal om ze in of uit te schakelen.</p> <p>C. Inschakeling: houd ingedrukt om de elektrische step in of uit te schakelen.</p> <p>D. Snelheidsniveau: druk tweemaal om het in te stellen niveau te selecteren.</p>
	<p>Informatie over de display</p>  <p>The image shows the front view of the display panel. Label 1 points to the speedometer display. Label 2 points to the battery level indicator. Label 3 points to the speed level indicator. Label 4 points to the Bluetooth indicator light.</p>	<p>Symbolen</p> <p>1. Snelheidsmeter: momentane snelheid van de elektrische step.</p> <p>2. Accuniveau: resterend laadniveau.</p> <p>3. Snelheidsniveau:</p> <ul style="list-style-type: none"> • Niveau 1 – wit • Niveau 2 – oranje • Niveau 3 – rood (max snelheid) <p>4. Bluetooth: lampje van de Bluetooth</p>

Model	Bedieningsinformatie	
<p>City Cross-E X SC-MO-220004 SC-MO-220005</p>		<p>A. Gashendel B. Startknop C. Multifunctionele knop D. Remhendel E. Bediening van de richtingaanwijzer F. Bel G. Remhendel</p>
<p>City Cross-E UP Advanced Safety</p>	<p>Beschrijving van de bediening:</p> <p>A. Gashendel - duw omlaag om gas te geven. B. Startknop: - In- en uitschakelen - enkele seconden ingedrukt houden om de elektrische scooter in of uit te schakelen - Verlichting - één keer drukken om de verlichting aan of uit te zetten. C. Multifunctionele knop: - Snelheidsmodus - druk eenmaal om het snelheidsniveau te selecteren. - Meeteenheid - druk tweemaal om te kiezen tussen km/h - mph. D. Remhendel - indrukken om te remmen. E. Bediening richtingaanwijzer - één keer indrukken om de richtingaanwijzer aan of uit te zetten. F. Bel - druk één of meer keren op de hendel om de bel te laten rinkelen. G. Remhendel - indrukken om te remmen.</p> <p>Beschrijving van de bediening:</p> 	<ol style="list-style-type: none"> 1. Accuniveau: geeft de status van de resterende lading aan. 2. Snelheidsmeter: toont de actuele snelheid. 3. Bluetooth: indicatielampje voor Bluetooth. 4. Snelheidsniveau: - Niveau voetenplank - aangegeven door het cijfer 1. - Niveau 2 - aangegeven door het cijfer 2. - Niveau 3 - aangegeven door het cijfer 3. 5. Lampen: indicatielampje voor de lampen. 6. Meeteenheden: km/h - mph. 7. Storing: Geeft een storing in het elektrische systeem aan. 8. Cruise control: houdt snelheid gelijk. 9. Richtingaanwijzer: geeft aan welke richtingaanwijzer actief is.
<p>! OPGELET</p>		
<p>Functie Zero Start: De gasbediening wordt geactiveerd zodra de rijnsnelheid hoger is dan 3 km/u.</p>		

Model	Bedieningsinformatie	Symbolen
		<ul style="list-style-type: none"> A. Gashendel B. Startknop C. Multifunctionele knop D. Remhendel E. Bediening van de richtingaanwijzer F. Bel G. Remhendel
<p>Cross-E Sport</p>	<p>Informatie over de display</p> 	<p>Symbolen</p> <ul style="list-style-type: none"> 1. Snelheidsmeter: toont de actuele snelheid. 2. Accuniveau: geeft de resterende lading aan. 3. ODO: totale afgelegde afstand. 4. TRIP: afstand van de huidige sessie. 5. Lampen: indicatielampje voor de lampen. 6. SPORT-modus: toont "S+". 7. COMFORT-modus: toont "D". 8. ECO-modus: toont "ECO". 9. Cruise control: handhaaft de snelheid na enkele seconden constant rijden. 10. Bluetooth: Bluetooth verbindingindicator. 11. Modus PEDONE: toont het overeenkomstige symbool.

Richtingaanwijzers (indien aanwezig)

Modellen*	Referentieafbeelding
<p>City Cross-E X</p> <p>City Cross-E UP Advanced Safety</p> <p>Cross-E Sport</p>	 <p>Op modellen waar ze aanwezig zijn, bevinden de richtingaanwijzers zich aan het uiteinde van het stuur (rechts en links). Richtingaanwijzers worden gebruikt om elke richtingsverandering tijdens het rijden onmiddellijk te signaleren.</p>
Modellen*	Aandrijving
<p>City Cross-E X</p> <p>City Cross-E UP Advanced Safety</p> <p>Cross-E Sport</p>	 <div data-bbox="308 703 501 751"> OPGELET</div> <p>Controleer vóór elk gebruik van het product de juiste werking van de richtingaanwijzers.</p>

6. Snelstartgids

- Laad het product voor het eerste gebruik 100% op.
- Controleer de bandenspanning (zie de zijkant van de band voor de aanbevolen waarde). In het geval het product er niet in slaagt om ten minste 60% van het opgegeven aantal kilometers te bereiken of gedurende de eerste 3 maanden van gebruik niet de maximale snelheid bereikt, is het waarschijnlijk dat de banden gedeeltelijk zijn leeggelopen: herstel de bandenspanning naar de aanbevolen waarde.
- Controleer de remmen en, indien nodig, stel ze af.
- Schakel de display in.
- Plaats het product op een vlakke ondergrond.
- Houd het stuur stevig met beide handen vast. Stap met één voet op de voetplaat en gebruik de andere voet om uzelf een zacht duwtje te geven en geef gas.



OPGELET

Functie Zero Start: De gasbediening wordt geactiveerd zodra de rijsnelheid hoger is dan 3 km/u.

Om veiligheidsredenen is het product aanvankelijk ingesteld om start vanuit de stilstand te voorkomen.

- Tijdens het rijden moet het lichaam bij het maken van bochten in de rijrichting worden gekanteld en moet het stuur langzaam gedraaid worden.
- Laat, om het product te stoppen, de gasbediening los en knijp de remhendels.
- Voordat u afstapt, moet de step volledig tot stilstand zijn gekomen. Tijdens het rijden van een elektrische step afstappen kan letsel veroorzaken.
- Controleer voorafgaand aan het gebruik de remmen en hun eventuele slijtage, controleer de bandenspanning (zie de zijkant van de band voor de aanbevolen waarde), controleer de slijtage van de banden, de gasbediening en het laadniveau van de accu.

Regeling van de stand van de remhendels

Model	Afbeelding	Aanwijzingen
City Cross-E X City Cross-E UP Advanced Safety Cross-E Sport	 A	De stand van de remhendel kan, indien nodig, worden afgesteld door middel van het punt A (zie afbeelding)

Instellen van de rem

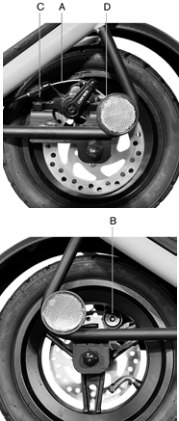
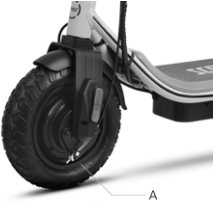
Model	Afbeelding	Aanwijzingen
<p>City Cross-E X DU-MO-210003 DU-MO-210008</p> <p>Cross-E Sport SC-MO-220003 SC-MO-220009</p>		<p>Controleer de correcte uitlijning tussen de remklauw en de schijfrem. Gebruik de schroeven C en D om de klem op de schijf uit te lijnen (indien nodig).</p> <p>Als de rem te strak of te los zit, gebruik dan de zeskantsleutel om de moer (A) los te draaien, stel vervolgens de remkabel af, (kort de remkabel omhoog trekken als hij te strak zit, trek de remkabel naar beneden als hij te los zit) en draai vervolgens de moer (A) weer vast. Mocht het te los of te strak zitten, zelfs na het uitvoeren van de eerste stap, dan kan het nodig zijn om het remblokje (vast) af te stellen, dat u via het wiel vanaf de andere kant kunt afstellen, gebruik de inbussleutel om verwijder/sluit de dop (B) (zie afbeelding).</p>
<p>City Cross-E X SC-MO-220004 SC-MO-220005</p> <p>City Cross-E UP Advanced Safety</p>		<p>Als de rem te strak of te los zit, handel dan door de schroef (A) los of vast te draaien.</p> <p>Indien de remhendel ook na de eerste stap te zacht of te hard staat, kan het nodig zijn de handeling te herhalen totdat de optimale instelling is bereikt.</p>

7. Opvouwen en vervoeren

Zorg ervoor dat de elektrische step is uitgeschakeld. Houd de stuurpen met uw hand vast, trek de hendel naar buiten of draai de knop tegen de klok in los en vouw de stuurpen naar de voetsteun toe en klik vast.

City Cross-E X (alle modellen), City Cross-E UP Advanced Safety, Cross-E Sport

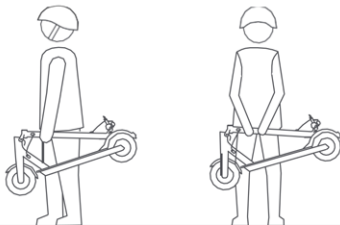

Zorg ervoor dat de elektrische step is uitgeschakeld. Houd de stuurpen met uw hand vast, trek aan de hendel, klap de stuurpen naar de voetplaat en klik vast.

Na het inklappen tilt u de stuurpen op terwijl u deze met één of beide handen vasthoudt.



OPGELET

Zorg ervoor dat u het product tijdens het vervoer stevig vasthoudt. Als u er niet zeker van bent dat u het gewicht van het product kunt dragen, ga dan niet verder met het vervoer met gegeven product. Het plotseling vallende product kan ernstig letsel veroorzaken, naast de beschadiging van het product zelf.

8. Actiebereik en prestaties

Het maximale actiebereik en de prestaties van het voertuig zijn afhankelijk van verschillende variabelen:

Ondergrond: bij rijden op gladde wegdekken zijn een groter actiebereik en hogere prestaties mogelijk dan bij rijden op oneffen en hellende wegen.

Gewicht van de gebruiker: hoe zwaarder de gebruiker, hoe korter het actiebereik en hoe lager de prestaties van het voertuig.

Temperatuur: met de step rijden in een zeer koude of warme omgeving zal van invloed zijn op het actiebereik en de prestaties.

Snelheid en rijstijl: soepel en constant rijden zorgt voor een groter actiebereik. Voortdurend gas geven, afremmen en sturen zullen het actiebereik aanzienlijk verminderen. Het laagste snelheidsniveau zal het actiebereik vergroten.

Onderhoud: tijdig opladen, correct onderhoud en regelmatige controles van de bandenspanning (zie referentiewaarde in het betreffende hoofdstuk) vergroten het actiebereik en garanderen constante prestaties.

Het laadniveau van de accu is van invloed op de prestaties: hoe lager het laadniveau, hoe lager de prestaties voor wat betreft de snelheid, vooral in geval van heuvels.

9. Opslag, onderhoud en reiniging

Vlekken op het chassis van het product kunnen verwijderd worden met een vochtige doek. Breng op hardnekkige vlekken milde zeep aan, gebruik een borsteltje en reinig vervolgens met een vochtige doek. Krassen op de plastic onderdelen kunnen verwijderd worden met schuurpapier of een ander schurend materiaal. Gebruik voor de reiniging van het product geen alcohol, benzine, kerosine of andere corrosieve en vluchtige chemische oplosmiddelen om ernstige beschadiging te voorkomen. Was het product niet met de hogedrukreiniger. Voordat het product wordt gereinigd, moet het worden uitgeschakeld, de laadkabel worden losgekoppeld en de rubberen dop gesloten worden omdat het binnendringen van water zou kunnen leiden tot elektrische schokken of andere ernstige problemen. Het binnendringen van water in de accu kan leiden tot beschadiging van de interne circuits, brand- en explosiegevaar. Als u twijfelt of er water in de accu is binnenge drongen, staak dan onmiddellijk het gebruik van de accu en laat hem controleren door de technische servicedienst of de dealer.

Als het product niet wordt gebruikt, bewaar het dan op een droger en koele plaats binnen. Vermijd om het product langdurig buiten of in de auto te bewaren. Sterk zonlicht, te hoge en te lage temperaturen versnellen de veroudering van de handen en beïnvloeden de levensduur van zowel het product als de accu. Stel de step niet bloot aan regen of water, dompel hem niet onder in water en vermijd hem met water te wassen.

Controleer regelmatig de aanscherping van de verschillende vastgeschroefde elementen, in het bijzonder de assen van de wielen, het opbouw-/vervoersysteem, het stuursysteem, het remsysteem; controleer ook de goede conditie van het chassis, de vorken en de vering. De moeren en alle andere zelfspannende bevestigingselementen kunnen hun efficiëntie verliezen en moeten derhalve regelmatig gecontroleerd en aangescherpt worden.

Zoals geldt voor alle mechanische componenten, is ook dit product onderhevig aan slijtage en zware belasting. Verschillende materialen en componenten kunnen op verschillende wijze reageren op slijtage en stressvermoeidheid. Als de nuttige levensduur van een onderdeel eventueel wordt overschreden, zou het plotseling kunnen breken en letsel voor de bestuurder kunnen veroorzaken. Alle vormen van barsten, krassen of verkleuringen op plekken die veel belast worden, geven aan dat de levensduur van het onderdeel is bereikt en dat het derhalve vervangen moet worden.

Controleer de staat van slijtage van de banden: er mag geen sprake van sneden, scheuren, vreemde voorwerpen, abnormale zwellingen, gebrek aan onderdelen of andere schade zijn. Raadpleeg voor de bandenspanning de waarde in hoofdstuk 10 van deze gebruiksaanwijzing.

Probeer niet het product zelf te demonteren of te repareren. De vervanging van alle onderdelen van de step moet worden uitgevoerd door de erkende technische servicedienst; neem voor meer informatie contact op met uw dealer of ga naar de website www.platum.com/en/ducati-scrambler/

10. Configuratie app

De volgende producten zijn uitgerust met Bluetooth en kunnen worden gecombineerd met de app Platum e-Mobility:

-City Cross-E X, City Cross-E UP Advanced Safety, Cross-E Sport

Met de app kunt u het product rechtstreeks vanaf uw smartphone bedienen.

Scan de QR CODE om de app te downloaden en te installeren. Als u de app niet kunt vinden, raden wij u aan deze te zoeken met de speciale zoekfunctie voor apps.



Open de app en volg de instructies.



De app kan verschillende machtigingen vereisen om de app te gebruiken en te bedienen.

De versie van de app kan zijn bijgewerkt door uw app-service. Wij raden u aan om voortdurend de app-updates te controleren op nieuwe functies en altijd de nieuwste app-release op uw apparaat te installeren.

Gebruik uw toestel niet tijdens het rijden.

Algemene informatie

	City Cross-E X	City Cross-E X
Chassis	Staal en aluminium	Staal en aluminium
Vering	Nee	Nee
Snelheid	Productcode: SC-MO-220004 SC-MO-220005	Productcode: DU-MO-210003 DU-MO-210008
	L1: ≤ 6km/u L2: ≤ 20km/u L3: ≤ 25 km/u (max. snelheid)*	L1: ≤ 6km/u L2: ≤ 15km/u L3: ≤ 25 km/u (max. snelheid)*
Maximale helling **	18%	18%
Remmen	Trommelrem voor en achter	Elektronische rem voor en schijfrem achter
Banden	10" off-road tubeless 10" street tubeless	10" off-road tubeless 10" street tubeless
	Aanbevolen druk: 30 psi / 2 bar	Aanbevolen druk: 30 psi / 2 bar
Maximale belasting	120 kg	120 kg
Bestuurder	Controleer de regelgeving van kracht in uw land	Controleer de regelgeving van kracht in uw land
Bedrijfstemperatuur	-0°C / 45°C	-0°C / 45°C
Beschermingsniveau	IPX5	IPX4
Oplaadtijd	Ongeveer 5 uur	Ongeveer 5 uur
Actiebereik**	Tot 45 km	Tot 45 km

Elektrisch systeem

Nominaal vermogen motor	0.40kW; 400W Brushless, 20Nm	0.35kW; 350W Brushless
Maximaal vermogen motor	0.60kW; 600W	0.50kW; 500W
Display	Geïntegreerde led	LED met kleur geïntegreerd
Accu	Li-Ion 36V 12,5Ah 450Wh	Li-Ion 36V 12,5Ah 450Wh
Laagspanningsbeveiliging	30V ± 0.5V	31V ± 0.5V
Stroomlimiet	18A±1A	18A±0.5A
KERS	Ja	Ja
Lampen	LED voor en achter	LED voor en achter
Functies	Bluetooth met app	Bluetooth met app

Maten

Nettogewicht	20,7 kg	19 kg
Brutogewicht	24 kg	23 kg

* Respecteer altijd de verkeersregels en de geldende voorschriften in het land van gebruik.

** Onderhevig aan variaties afhankelijk van het gewicht van de bestuurder, de wegomstandigheden en de temperatuur.

Algemene informatie

	City Cross-E UP Advanced Safety	Cross-E Sport
Frame	Staal en aluminium	Staal
Vering	Voor en achter	Nee
Snelheid	Productcode: SC-MO-220007 SC-MO-220008 L1: ≤ 6km/u L2: ≤ 20km/u L3: ≤ 20 km/u of 25 km/u afhankelijk van het land van circulatie (max. snelheid)*	Productcode: MN-DUC-SCCES SC-MO-220003 SC-MO-220009 L1: ≤ 6km/u L2: ≤ 15 km/u (exclusief MN-DUC-SCCES) L3: ≤ 20km/u L4: ≤ 25 km/uur*(max snelheid)*
Maximale helling **	22%	29%
Remmen	Trommelrem voor en achter	Schijfrem voor en achter
Banden	10" off-road tubeless	110/50-6.5" FAT tubeless
Maximale belasting	120 kg	120 kg
Bestuurder	Controleer de regelgeving van kracht in uw land	Controleer de regelgeving van kracht in uw land
Bedrijfstemperatuur	-0°C / 45°C	-0°C / 45°C
Beschermingsniveau	IPX5	IPX4
Oplaadtijd	Ongeveer 5 uur	ongeveer 4 uur
Actiebereik**	Tot 45 km	Tot 40 km

Elektrisch systeem

Nominaal vermogen motor	0.40kW; 400W Brushless, 20Nm	0.50kW; 500W Brushless, 33.7Nm
Maximaal vermogen motor	0.60kW; 600W	0.950kW; 950W
Display	Geïntegreerde led	3.5" geïntegreerde kleurenled
Accu	Li-Ion 36V 12,5Ah 450Wh	48V 10,4Ah 499Wh, verwijderbaar
Laagspanningsbeveiliging	30V ± 0.5V	40V +/- 0.5V
Stroomlimiet	18A±1A	23A
KERS	Ja	Nee
Lampen	LED voor en achter	LED voor en achter
Functies	Bluetooth met app	Bluetooth met app (behalve MN-DUC-SCCES)

Maten

Nettogewicht	22,8 kg	28,3 kg
Brutogewicht	26,5 kg	32,2 kg

* Respecteer altijd de verkeersregels en de geldende voorschriften in het land van gebruik.

** Onderhevig aan variaties afhankelijk van het gewicht van de bestuurder, de wegomstandigheden en de temperatuur.

11. Problemen oplossen

Fout	Oorzaak	Oplossing
De motor functioneert niet	Elektrisch probleem, aanwezigheid foutcode	Vraag om technische hulp
Het aandrijf wiel draait niet	Problemen van de remmen	Stel de remmen af, als het probleem aanhoudt, vraag dan om technische hulp
	De motor is geblokkeerd	Controleer de correcte aanscherping van het wiel, controleer, zonder het voertuig in te schakelen, of het wiel draait. Als het probleem aanhoudt, vraag dan om technische hulp
De motor wordt tijdens de werking uitgeschakeld	Oververhitting van de motor	Stop het voertuig en wacht tot de motor is afgekoeld
	Aanwezigheid van een foutcode	Vraag om technische hulp
Na het opladen gaat het product niet aan of schakelt het na een paar kilometer uit.	De accu is beschadigd	Vraag om technische hulp
De accu laadt niet op of het product kan niet ingeschakeld worden	Probleem van de aansluiting	Vraag om technische hulp
	De accu is niet aangesloten (modellen met verwijderbare accu)	Controleer of de voedingsconnector is aangesloten.
	De accu is leeg	Laad de accu naar 100% op
	De accu is beschadigd	Vraag om technische hulp
	Problemen van de acculader	Vervang de acculader

Foutcodes

Model	Foutcode	Aanduiding	Oplossing
City Cross-E X (alle modellen) City Cross-E UP Advanced Safety	E1	Storing gasbediening	Neem contact op met de technische servicedienst.
	E2	Storing overspanning van de accu	Schakel het voertuig uit, wacht een paar minuten voordat u het opnieuw start. Als de reset niet plaatsvindt, neem dan contact op met de technische servicedienst.
	E3	Storing onderspanning van de accu	Schakel het voertuig uit, wacht een paar minuten voordat u het opnieuw start. Als de reset niet plaatsvindt, neem dan contact op met de technische servicedienst.
	E4	Storing overstroom	Schakel het voertuig uit, wacht een paar minuten voordat u het opnieuw start. Als de reset niet plaatsvindt, neem dan contact op met de technische servicedienst.
	E5	Problemen bedrading van de motor	Neem contact op met de technische servicedienst.
	E6	Motor geblokkeerd	Schakel het voertuig uit, wacht een paar minuten voordat u het opnieuw start. Als de reset niet plaatsvindt, neem dan contact op met de technische servicedienst.
	E7	Storing fase lijn motor	Neem contact op met de technische servicedienst.
	E8	Storing verlichtingssysteem	Neem contact op met de technische servicedienst.

Model	Fout	Oorzaak	Oplossing
Cross-E Sport	E1	Problemen met de bedrading van de motor	Neem contact op met de technische servicedienst.
	E2	Communicatiefout	Neem contact op met de technische servicedienst.
	E3	Storing gasbediening	Vraag om technische hulp
	E4	Storing in de ECU	Neem contact op met de technische servicedienst.
	E5	Laagspanningsbeveiliging	Schakel het voertuig uit en laad de accu op. Vraag technische assistentie.
	E6	Storing in de bediening van de remhendel	Vraag om technische hulp

12. Aansprakelijkheid en algemene garantievoorwaarden

De bestuurder draagt de verantwoordelijke voor alle risico's die verband houden met het gebruik van een helm en andere beschermingsmiddelen.

De bestuurder moet zich houden aan de geldende plaatselijke voorschriften met betrekking tot:

1. de toegestane minimumleeftijd voor de bestuurder;
2. de beperkingen inzake het type bestuurder dat het product mag gebruiken;
3. alle andere regelgevende aspecten

De bestuurder is tevens verplicht het product schoon en in een perfecte staat van efficiëntie en onderhoud te houden. Hij/zij is verplicht de veiligheidscontroles die binnen zijn/haar bevoegdheid vallen zorgvuldig uit te voeren zoals beschreven in de vorige secties. Hij/zij mag op geen enkele manier het product aanpassen en is verplicht alle documentatie met betrekking tot onderhoud te bewaren.

De fabrikant is niet aansprakelijk voor veroorzaakte schade en voor schade veroorzaakt aan voorwerpen en personen, met name als:

- het product op oneigenlijke wijze wordt gebruikt of niet in overeenstemming met de inhoud van de handleiding;
- het product na de aankoop wordt gewijzigd of er wordt geknoeid met alle of enkele van de onderdelen.

In het geval van een storing van het product om redenen die niet te wijten zijn aan onjuist gedrag van de bestuurder en indien u de algemene garantievoorwaarden wenst te raadplegen, wordt u verzocht contact op te nemen met uw dealer of om de website www.platum.com/en/ducati-scrambler/ te bezoeken

De volgende defecten of storingen zijn altijd uitgesloten van het toepassingsgebied van de wettelijke garantie voor producten: eventuele defecten of storingen die veroorzaakt zijn door incidentele gebeurtenissen en/of die toe te schrijven zijn aan de verantwoordelijkheid van de koper of door oneigenlijk gebruik (ten opzichte van het gebruiksdoel en/of zoals aangegeven in de meegeleverde technische documentatie), door het niet afstellen van de mechanische onderdelen, door natuurlijke slijtage van materiaal, door slijtage dat wordt veroorzaakt door montagefouten, door gebrek aan onderhoud en/of gebruik dat niet overeenkomt met de instructies.

Het volgende moet bijvoorbeeld worden beschouwd als uitgesloten van de wettelijke garantie voor producten:

- schade veroorzaakt door stoten, vallen of aanrijdingen, lekke banden;
- schade veroorzaakt door gebruik, blootstelling of opslag in een ongeschikte omgeving (bijvoorbeeld: aanwezigheid van regen en/of modder, blootstelling aan vocht of overmatige warmtebronnen, contact met zand of andere stoffen)
- schade veroorzaakt door het ontbreken van de afstelling voor het rijklaar maken en/of het niet onderhouden van mechanische onderdelen, mechanische schijfremmen, stuur, banden, enz.; de onjuiste installatie en/of montage van onderdelen en/of componenten
- natuurlijke slijtage van verbruiksmaterialen: mechanische schijfrem (bijv. remblokken, remklauwen, remschijf, kabels), banden, voetplaten, pakkingen, lagers, led-verlichting en lampen, standaard, knoppen, spatborden, rubberen onderdelen (voetplaat), bedrading van kabelstekkers, maskers en stickers, enz.;
- onjuist onderhoud of gebruik van de accu van het product;
- geknoei en/of forceren van onderdelen van het product;
- onjuist of ongeschikt onderhoud of wijzigingen van het product;
- onjuist gebruik van het product (bijvoorbeeld: overbelasting, gebruik bij wedstrijden en/of voor commerciële verhuuractiviteiten);
- onderhoud, reparaties en/of technische handelingen op het product die worden uitgevoerd door onbevoegde derden; beschadiging van de producten als gevolg van het transport, indien uitgevoerd door de koper;
- schade en/of defecten als gevolg van het gebruik van niet-originele reserveonderdelen.

U kunt de meest recente versie van de garantievoorwaarden raadplegen op de website www.platum.com/en/assistance/

13. Informatie over de verwijdering



Verwerking van afgedankte elektrische en elektronische apparaten (van toepassing in alle landen van de Europese Unie en in andere Europese systemen voor gescheiden inzameling)

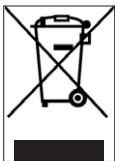

Dit symbool op het product of op de verpakking geeft aan dat het product niet als normaal huishoudelijk afval moet worden beschouwd, maar moet worden ingeleverd bij het specifieke inzamelpunt voor de recycling van afgedankte elektrische en elektronische apparatuur (AEEA).

Door het product op de juiste manier af te voeren, helpt u mogelijke negatieve gevolgen voor het milieu en de gezondheid door een onjuiste afvalverwerking te voorkomen. De recycling van de materialen draagt bij aan het behoud van de natuurlijke hulpbronnen.

Neem voor meer informatie over de recycling en verwijdering van dit product contact op met de plaatselijke afvalverwerkingsdienst of het verkooppunt waar u het heeft aangeschaft.

In ieder geval moet het product verwijderd worden volgens de regelgeving van kracht in het land van aankoop.

De consument mag de AEEA niet als gemeentelijk afval afvoeren, maar moet dit soort afval op gescheiden manier laten verwerken door middel van twee manieren van inzameling:

- Bij de Gemeentelijke inzamelpunten, rechtstreeks of via de gemeentelijke inzameldienst, indien beschikbaar;
- Bij de verkooppunten in geval van de aanschaf van nieuwe elektrische en elektronische apparatuur.

Hier kunt u de AEEA van kleine afmetingen (de langste zijde korter dan 25 cm) gratis inleveren. Grotere producten kunnen een-tegen-een worden geleverd: het afgedankte product wordt ingeleverd bij aanschaf van een nieuw product met dezelfde functie. Bovendien is de modus een-tegen-een altijd gegarandeerd tijdens de aankoop door de consument van een nieuwe EEA, ongeacht de grootte van de AEEA.

In geval van een illegale verwijdering van elektrische of elektronische apparatuur kunnen de sancties van de geldende regelgeving inzake milieubescherming worden toegepast (controleer de toepasselijke regelgeving van het land van gebruik/ verwijdering van het voertuig).

Als de AEEA batterijen of accu's bevatten, moeten deze worden verwijderd en apart worden ingezameld.



Verwerking van lege batterijen/accu's (van toepassing in alle landen van de Europese Unie en in andere Europese systemen voor gescheiden inzameling)

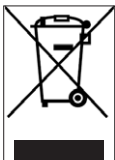

Dit symbool op het product of op de verpakking geeft aan dat de accu niet beschouwd mag worden als normaal huishoudelijk afval. Op enkele soorten accu's kan dit symbool in combinatie met een chemisch symbool gebruikt worden.

De chemische symbolen voor kwik (Hg) of lood (Pb) worden toegevoegd als de accu meer dan 0,0005% kwik of 0,004% lood bevat.

Door de batterijen/accu's op de juiste manier af te voeren, helpt u mogelijke negatieve gevolgen voor het milieu en de gezondheid door een onjuiste afvalverwerking te voorkomen. De recycling van de materialen draagt bij aan het behoud van de natuurlijke hulpbronnen. Bij producten die vanwege de veiligheid, prestaties of gegevensbescherming een vaste verbinding met een interne batterij/accu vereisen, mag de accu of batterij alleen worden vervangen door gekwalificeerd servicepersoneel.

Lever het afgedankte product in bij inzamelpunten voor de verwerking van elektrische en elektronische apparatuur. Hierdoor wordt ook de interne batterij/accu op de juiste manier verwerkt.

Neem voor meer informatie over de verwijdering van de afgewerkte accu/batterij of van het product contact op met de plaatselijke afvalverwerkingsdienst of met het verkooppunt waar u het product heeft aangeschaft.

In ieder geval moet het product verwijderd worden volgens de regelgeving van kracht in het land van aankoop.

Tłumaczenie to dotyczy poniższych hulajnóg elektrycznych:

City Cross-E X
City Cross-E UP Advanced Safety
Cross-E Sport

Spis treści

1. Instrukcje bezpieczeństwa
2. Zawartość opakowania i montaż
3. Opis części produktu
4. Ładowanie akumulatora
5. Informacje dotyczące sterowników / Panelu sterowania
6. Instrukcje użytkowania
7. Składanie hulajnogi i transport
8. Zasięg i wydajność
9. Przechowywanie, konserwacja i czyszczenie
10. Konfiguracja aplikacji
11. Rozwiązywanie problemów
12. Odpowiedzialność i ogólne warunki gwarancji
13. Usuwanie odpadów

Instrukcja obsługi

SC-MO-000001 rew.3

Tłumaczenie oryginalnych instrukcji z języka włoskiego

Dziękujemy za wybranie naszego produktu.

W celu uzyskania informacji, wsparcia technicznego, pomocy oraz zapoznania się z ogólnymi warunkami gwarancji należy skontaktować się ze sprzedawcą lub odwiedzić stronę internetową www.platum.com/en/ducati-scrambler/

1. Instrukcje bezpieczeństwa



WAŻNE! Przed rozpoczęciem korzystania z produktu dokładnie zapoznaj się z treścią instrukcji obsługi. Zachować niniejszą instrukcję do wglądu w przyszłości i dla ewentualnych nowych użytkowników.

Poświęć niezbędną ilość czasu na zapoznanie się z podstawami użytkowania, aby uniknąć poważnych wypadków, do których może dojść w ciągu pierwszych kilku miesięcy użytkowania. Skontaktować się ze sprzedawcą, aby uzyskać odpowiednie wsparcie w zakresie prawidłowego użytkowania produktu lub dane kontaktowe do stosownych ośrodków szkoleniowych.

Firma zrzeka się wszelkiej odpowiedzialności, bezpośredniej lub pośredniej, wynikającej z niewłaściwego użytkowania produktu, braku stosowania się zarówno do przepisów ruchu drogowego, jak i do wskazówek zawartych w niniejszej instrukcji obsługi, wypadków i sporów spowodowanych nieprzestrzeganiem przepisów oraz działań niezgodnych z prawem.

Niniejszy produkt jest przeznaczony do celów rekreacyjnych, musi być używany przez jedną osobę, bez pasażerów, zatem obowiązuje zakaz jednoczesnego używania przez więcej niż jedną osobę.

Nie należy w żaden sposób zmieniać przeznaczenia pojazdu. Produkt nie nadaje się do wykonywania akrobacji, użytku w zawodach, transportowania przedmiotów, holowania innych pojazdów lub przyczep.

Hulajnoga elektryczna musi być używana z zachowaniem ostrożności, zgodnie z **zasadami** ruchu drogowego obowiązującymi w kraju, w którym jest używana, aby uniknąć zagrożeń i chronić bezpieczeństwo własne i innych osób.



Wymagania dotyczące jazdy:

Model hulajnogi elektrycznej	City Cross-E X	City Cross-E UP Advanced Safety	Cross-E Sport
Kod produktu bez kierunkowskazów	DU-MO-210003 DU-MO-210008	-	MN-DUC-SCCES
Kod produktu z kierunkowskazami i podwójną dźwignią hamulca	SC-MO-220004 SC-MO-220005	SC-MO-220007 SC-MO-220008	SC-MO-220003 SC-MO-220009
Ciężar MIN (Kg)	30	30	30
Ciężar MAKS (Kg)	120	120	120
Wiek MIN *	14	14	14
Wiek MAX *	65	65	65
Wysokość (cm) MIN	120	120	120
Wysokość (cm) MAKS	200	200	200

*) Przed użyciem produktu zapoznać się i następnie przestrzegać norm obowiązujących w zakresie minimalnego wieku użytkownika i ograniczeń dotyczących kategorii użytkowników, którzy mogą używać tego typu produktu.

Poziom ciśnienia akustycznego (hałas) ważony krzywą korekcyjną A w uchu użytkownika jest niższy niż 70 dB(A).

Reprezentacja graficzna ostrzeżeń bezpieczeństwa

W niniejszej instrukcji informacje dotyczące bezpieczeństwa zostały oznaczone za pomocą następujących symboli graficznych. Ich zadaniem jest przyciągnięcie uwagi czytelnika / użytkownika, aby prawidłowo i bezpiecznie korzystać z produktu.



Zwróć uwagę

Zwraca uwagę na zasady, których należy przestrzegać, aby nie uszkodzić produktu i/lub zapobiec występowaniu niebezpiecznych sytuacji.



Ryzyko resztkowe

Wskazuje na obecność zagrożeń i związanego z nimi ryzyka resztkowego, na które użytkownik musi zwrócić uwagę, aby uniknąć obrażeń ciała lub szkód materialnych.

Ostrzeżenia ogólne



Należy pamiętać, że w miejscu publicznym lub na drodze, nawet jeśli postępuje się zgodnie z niniejszą instrukcją obsługi, nie jest się odpornym na obrażenia będące skutkiem naruszeń lub nieodpowiednim zachowaniem wobec innych pojazdów, przeszkód lub osób. Niewłaściwe użytkowanie produktu lub brak przestrzegania zaleceń zawartych w niniejszej instrukcji obsługi może spowodować poważne uszkodzenia.

Przedmiotowy produkt jest pojazdem elektrycznym. Im jazda jest szybsza, tym dłuższa jest droga hamowania. Nagłe hamowanie na śliskich, błotnistych, mokrych lub oblodzonych drogach może spowodować ślizganie się kół i utratę równowagi. Należy zachować odpowiednią prędkość i bezpieczną odległość od innych pojazdów lub pieszych. Zachować szczególną ostrożność podczas jazdy po nieznanymi drogach. Nie otwierać stopki podczas używania produktu, gdyż grozi to poważnymi obrażeniami ciała i uszkodzeniem produktu.



W przypadku mokrych nawierzchni, droga hamowania dodatkowo się wydłuża i przyczepność, w stosunku do suchych dróg, ulega znaczącemu ograniczeniu!

W czasie jazdy zachować maksymalną ostrożność i przestrzegać odległości bezpieczeństwa!

Dla własnego bezpieczeństwa, przed wyjazdem założyć zawsze: kask, ochraniacze na łokcie i kolana, aby chronić się przed ewentualnymi upadkami i urazami. Jeśli pożyczysz się produkt innej osobie, poprosić kierowcę o założenie sprzętu ochronnego i wyjaśnić mu, jak należy obsługiwać pojazd. Aby uniknąć obrażeń, nie pożyczaj produktu osobom, które nie potrafią z niego korzystać. Podczas używania produktu zawsze nosić buty.

Dzieci nie mogą bawić się hulajnogą lub jej częściami i nie mogą wykonywać czyszczenia lub konserwacji.

Produktu używać tak, aby nie przestraszyć dzieci i pieszych. W czasie przejeżdżania za innymi osobami, ostrzec je o swojej obecności wydając sygnał dźwiękowy i zwolnić do prędkości minimalnej równej 6km/h.



Informacje o częstotliwościach:

Pasma częstotliwości pracy urządzenia Bluetooth® mieści się w przedziale od 2,400 GHz do 2,4835 GHz. Maksymalna moc fal radiowych transmitowanych w tych pasmach częstotliwości wynosi 100mW.

Instrukcje i ostrzeżenia dotyczące zachowania w czasie jazdy

Warunki	Używanie właściwe/przewidziane	Niewłaściwe użytkowanie
Kierowcy	Jeden	Kilka osób, z dziećmi lub zwierzętami
Sprzęt ochronny	Kask ochronny, ochraniacze na łokcie i kolana, kamizelka odbłaskowa	Brak sprzętu
Kontrola przed jazdą	Przed każdym użyciem sprawdzić hamulce i stan ich zużycia, sprawdzić ciśnienie w oponach (zalecana wartość została wskazana z boku opony), zużycie kół, akcelerator, kierunkowskazy, światła i stan naładowania akumulatora. W przypadku wystąpienia jakichkolwiek nietypowych hałasów lub nieprawidłowości, nie używać produktu i skontaktować się ze sprzedawcą lub autoryzowanym Serwisem Pomocy Technicznej.	Brak kontroli produktu przed jazdą Używanie produktu w przypadku obecności hałasów lub nieprawidłowości

Warunki	Używanie właściwe/przewidziane	Niewłaściwe użytkowanie
Prowadzenie produktu podczas spaceru	<p>Bez wciśnięcia manetki przyspieszenia</p> <p>Prowadzenie pojazdu obok siebie w czasie przechodzenia przez przejście dla pieszych</p> <p>W strefach dla pieszych, jeśli nie posiada trybu pieszego (6 km/h)</p> <p>W zatłoczonych obszarach</p>	<p>Naciskanie manetki przyspieszenia</p> <p>Przejeżdżanie pojazdem przez przejścia dla pieszych</p> <p>Jeżdżenie pojazdem w strefach dla pieszych, jeśli nie posiada trybu pieszego (6 km/h)</p> <p>Jeżdżenie pojazdem w zatłoczonych obszarach</p>
Po zatrzymaniu się	Osoba prowadząca produkt musi być w stanie z łatwością postawić obie stopy na ziemi, trzymając kierownicę na odpowiedniej wysokości	Nie być w stanie utrzymać produktu w sposób stabilny i zrównoważony Siedzieć na produkcie podczas jazdy lub stania w miejscu
Jazda w normalnych warunkach	Kierownica bez zawieszonych przedmiotów	Przedmioty zawieszane na kierownicy mogą spowodować utratę stabilności i stanowić przeszkodę w czasie wykonywania manewrów
	Jazda z trzymaniem obu rąk na kierownicy.	Jazda z użyciem jednej ręki lub bez trzymania rąk na kierownicy
	Nieużywanie urządzeń takich jak telefony, smartwatche, odtwarzacze muzyki, słuchawki douszne	Używanie urządzeń takich jak telefony, smartwatche, odtwarzacze muzyki, słuchawki douszne
	Wygodne i bezpieczne prowadzenie pojazdu z obiema stopami na podłożu	Prowadzenie pojazdu z jedną lub dwoma stopami poza podestem Zakaz przenoszenia i koncentrowania ciężaru na tylnym błotniku.
	Jazda z użyciem kasku i sprzętu ochronnego	Jazda bez kasku i sprzętu ochronnego
	Jeździć po łatwo dostępnych, gładkich i utwardzonych drogach, unikać obszarów o dużym natężeniu ruchu drogowego i pieszego: np. dedykowana ścieżka rowerowa, powierzchnie z gładką powierzchnią	Jazda po autostradzie, drogach dalekobieżnych Jazda po ruchliwych drogach Jazda po chodnikach Jazda w zatłoczonych obszarach Jazda po bardzo nierównych drogach Jazda w pobliżu: rowów, zboczy, portów, morza, jezior i rzek
	Przestrzeganie lokalnych przepisów i zasad ruchu drogowego	Nieprzestrzeganie obowiązujących przepisów i zasad ruchu drogowego
	Patrzenie zawsze przed siebie i uważanie na wszystkie przeszkody, pojazdy i pieszych w pobliżu	Rozpraszenie się podczas jazdy
	Zmiana kierunku ruchu, po upewnieniu się, że jest się widzianym i po zmniejszeniu prędkości	Gwałtowna zmiana kierunku jazdy przy dużej prędkości, bez upewnienia się, że jest się widzianym
	W każdym przypadku, należy wskazać zmianę kierunku ruchu i zmniejszyć prędkość, przestrzegając przepisów ruchu drogowego i uważając na osoby najbardziej narażone na wypadki	Jednoczesne hamowanie i skręcanie powoduje niestabilność pojazdu
Używanie kierunkowskazów, jeśli są obecne	Nieużywanie kierunkowskazów	
Zwolnienie w obecności pieszych	Przyspieszanie lub utrzymywanie stałej prędkości w obecności pieszych	
Używanie trybu pieszego w strefach dla pieszych (6 km/h)	Jazda bez użycia trybu pieszego w strefach dla pieszych (6 km/h)	
Ostrzeżenie o swojej obecności za pomocą dzwonka	Brak ostrzeżenia o swojej obecności za pomocą dzwonka	

Warunki	Używanie właściwe/przewidziane	Niewłaściwe użytkowanie
Nierówności na drodze: progi zwalniające/stopnie/wyboista nawierzchnia	Jazda z umiarkowaną prędkością Lekko ugiąć kolana, aby lepiej amortyzować wstrząsy podczas pokonywania nierównej powierzchni.	Jazda z dużą prędkością Przyspieszanie przy wjeżdżaniu na próg zwalniający i kanały, zjeżdżanie po schodach, przeskakowanie przez przeszkodę, wjeżdżanie na chodniki, sztywna jazda.
Zachowanie: na zakrętach, zjazdach, w obecności przeszkód, pobliskich pojazdów i pieszych	Zachować bezpieczną odległość Nie przyspieszać Zahamować i zwolnić Jazda z umiarkowaną prędkością i bezpieczne hamowanie Zwracanie uwagi na bramy i inne przeszkody na wysokości	Nieprzestrzeganie bezpiecznego odstępu Przyspieszanie Jazda z dużą prędkością, nagle hamowanie Przejeżdżanie pod przeszkodami na wysokości
Warunki widoczności	Używać produktu tylko wtedy, gdy światło jest wystarczające do zapewnienia bezpiecznej jazdy. Podczas jazdy w trudnych warunkach oświetleniowych (pół godziny po zachodzie słońca, przez cały okres ciemności, a także w ciągu dnia, jeśli warunki atmosferyczne uniemożliwiają widoczność drogi, podczas jazdy w tunelach) należy pamiętać o włączeniu świateł oraz o założeniu kamizelki lub szelek odblaskowych.	Jazda w trudnych warunkach oświetleniowych z wyłączonymi światłami i bez założonej kamizelki odblaskowej lub szelek.
Warunki pogodowe	Jazda w optymalnych warunkach meteorologicznych (bez deszczu)	Jazda w niekorzystnych warunkach: w deszczu, podczas opadów śniegu, gdy na drodze jest lód lub błoto, silny wiatr, we mgle.
Parkowanie	W wyznaczonych miejscach, bez utrudniania ruchu pojazdów i pieszych Na gładkich powierzchniach, zapewniając stabilność Wyłączyć produkt i zawsze używać urządzenia zabezpieczającego przed kradzieżą Używać dostępnej podpórki	W dowolnym miejscu, utrudniając ruch pojazdów i pieszych Na nierównych powierzchniach i bez zapewnienia stabilności Pozostawianie włączonego produktu bez nadzoru i bez włączonego urządzenia zabezpieczającego przed kradzieżą
Uprawianie sportów ekstremalnych/akrobacji	NIE	TAK Jazda w pobliżu: rowów, zboczy, portów, morza, jezior i rzek Przejeżdżanie przez kałuże Ściganie się z innymi pojazdami
Narażanie produktu na silne zderzenia	NIE	TAK rzucanie na rzeczy lub osoby, zrzucanie ze schodów lub z wysokości

Co robić po upadku:





Sprawdzić, czy manetka przyspieszenia działa prawidłowo. W tym celu kilka razy przyspieszyć i zwolnić.
Zawsze sprawdzać, czy hamulce działają prawidłowo. W tym celu zejść z produktu, popchnąć go do przodu i zahamować, aby upewnić się, że reaguje na polecenia.
Sprawdzić, czy wszystkie elementy pojazdu znajdują się na swoim miejscu i czy są stabilnie zamocowane.
Sprawdzić stan zużycia i ciśnienie w oponach (sprawdzić zalecane wartości z boku opony).
Sprawdzić stan zużycia hamulców i linek.



Hamulce mogą się nagrzewać podczas użytkowania. Nie dotykać po użyciu.

2. Zawartość opakowania i montaż

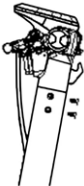
Produkt zmontowany, kierownicę należy zamontować za pomocą odpowiednich śrub znajdujących się w opakowaniu.

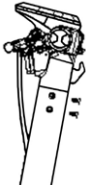
Model	Ilustracja odniesienia	W opakowaniu	Wskazania
City Cross-E X DU-MO-210003 DU-MO-210008		1 Klucz imbusowy 4 Śruby do kierownicy 1 Adapter do pompowania 1 Ładowarka	
City Cross-E X SC-MO-220004 SC-MO-220005		1 Klucz imbusowy 6 Śrub do kierownicy 1 Adapter do pompowania 1 Ładowarka	
City Cross-E UP Advanced Safety SC-MO-220007 SC-MO-220008		1 Klucz imbusowy 6 Śrub do kierownicy 1 Adapter do pompowania 1 Ładowarka	

Model	Ilustracja odniesienia	W opakowaniu	Wskazania
Cross-E Sport		<ul style="list-style-type: none"> 3 Klucze imbusowe 4 Śruby do kierownicy 1 Zasułka do śrub 1 Zaczep blokady składania 1 Ładowarka 1 Zaczep blokady składania 2 Klucze do akumulatora 	 <p>Zaczep blokady składania do transportu:</p>   <p>Zainstalować zaczep blokady składania, potrzebny do zablokowania drążka, gdy jest ona w pozycji zamknięcia.</p>

Sekwencja:

- Otworzyć opakowanie bez wyjmowania hulajnowy elektrycznej.
- Zdjąć opakowanie z kierownicy.
- Postępować zgodnie z instrukcjami podanymi dla modelu posiadanej hulajnowy elektrycznej.

Instrukcje City Cross-E X

DU-MO-210003 / DU-MO-210008

- Podnieść drążek kierownicy, włożyć kierownicę uważając, aby nie zgnieść linek.
- Zamocować drążek kierownicy, dokręcając pokrętko (zgodnie z ruchem wskazówek zegara) mechanizmu składania.
- Włożyć i dokręcić śruby w drążku kierownicy dostarczone w zestawie kluczem.
- Wyjąć produkt z opakowania, otworzyć podpórki i sprawdzić stabilność produktu.
- Wyregulować mechanizm zamykający drążek** (jeśli to konieczne).
- Sprawdzić ciśnienie w oponach (zalecana wartość podana jest na boku opony).
- Nacisnąć przycisk zasilania, aby korzystać z hulajnowy elektrycznej.

Instrukcje City Cross-E X

SC-MO-220004 / SC-MO-220005

- Podnieść drążek kierownicy, włożyć kierownicę uważając, aby nie zgnieść linek.
- Zabezpieczyć drążek kierownicy, składając dźwignię mechanizmu zamykającego do wewnątrz.
- Włożyć i dokręcić śruby w drążku kierownicy dostarczone w zestawie kluczem.
- Wyjąć produkt z opakowania, otworzyć podpórki i sprawdzić stabilność produktu.
- Wyregulować mechanizm zamykający drążka kierownicy** (jeśli to konieczne).
- Sprawdzić ciśnienie w oponach (zalecana wartość podana jest na boku opony).
- Nacisnąć przycisk zasilania, aby korzystać z hulajnowy elektrycznej.

Instrukcja obsługi City Cross-E UP Advanced Safety

SC-MO-220007 / SC-MO-220008

- Podnieść drążek kierownicy, włożyć kierownicę uważając, aby nie zgnieść linek.
- Zabezpieczyć drążek kierownicy, składając dźwignię mechanizmu zamykającego do wewnątrz.
- Włożyć i dokręcić śruby w drążku kierownicy dostarczonym w zestawie kluczem.
- Wyjąć produkt z opakowania, otworzyć podpórkę i sprawdzić stabilność produktu.
- Wyregulować mechanizm zamykający drążek kierownicy** (jeśli to konieczne).
- Sprawdzić ciśnienie w oponach (zalecana wartość podana jest na boku opony).
- Nacisnąć przycisk zasilania, aby włączyć hulajnogę elektryczną.

Instrukcja obsługi Cross-E Sport

MN-DUC-SCCES, SC-MO-220003, SC-MO-220009

- Podnieść drążek kierownicy, włożyć kierownicę uważając, aby nie zgnieść linek.
- Zamocować drążek kierownicy, odciągając na zewnątrz dźwignię mechanizmu składania i popychając w dół pierścień blokujący.
- Umieścić zaczep po wewnętrznej stronie drążka kierownicy, a następnie ręcznie włożyć dwie śruby ze zredukowanym łbem, nie dokręcając ich do końca. Ważne jest, aby wkręcać śruby ręcznie, aby uniknąć uszkodzenia gwintu.
- Włożyć śrubę ze zredukowanym łbem w pierwszy wolny otwór od góry po przeciwnej stronie drążka kierownicy.
- Mocno dokręcić trzy wcześniej lekko wkręcone śruby, aby zamocować kierownicę.
- Umieścić zaślepkę śruby między pozostającym otworem śruby a pokrywką wyświetlacza, a następnie włożyć śrubę z dużym łbem i dokręcić ją na tyle, aby nie uszkodzić płytki.
- Wyjąć produkt z opakowania, otworzyć podpórkę i sprawdzić stabilność produktu.
- Jeśli znajduje się w opakowaniu, zainstalować akcesorium, które umożliwia zablokowanie złożonego drążka kierownicy.
- Wyregulować mechanizm zamykający drążek kierownicy** (jeśli to konieczne).
- Sprawdzić ciśnienie w oponach (zalecane wartości znajdują się na boku opony)
- Aby rozpocząć korzystanie z hulajnogi elektrycznej, należy uzyskać dostęp do komory pod podestem i aktywować akumulator, wciskając przycisk zasilania.

Stabilność drążka kierownicy

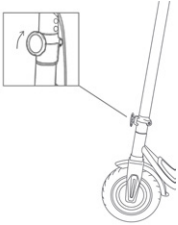
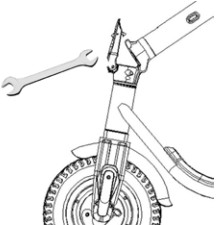
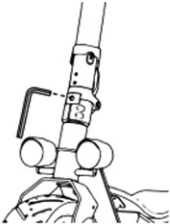
Model	Ilustracja odniesienia	** Regulacja mechanizmu zamykającego drążek
<p>City Cross-E X DU-MO-210003 DU-MO-210008</p>		<p>Na zewnątrz mechanizmu znajduje się pokrętło. Jeśli po złożeniu drążek kierownicy nie jest odpowiednio stabilny, sprawdzić, czy pokrętło zostało prawidłowo dokręcone.</p>
<p>City Cross-E X SC-MO-220004 SC-MO-220005</p> <p>City Cross-E UP Advanced Safety</p> <p>SC-MO-220007 SC-MO-220008</p>		<p>Wewnątrz dźwigni mechanizmu składania znajduje się sześciokątny sworzeń. Jeśli po złożeniu drążek kierownicy nie jest odpowiednio stabilny, można go wyregulować za pomocą sworznia mechanizmu składania, wkręcając go lub lekko odkręcając, aż do uzyskania pożądanej stabilności.</p>
<p>Cross-E Sport</p>		<p>Na zewnątrz mechanizmu składania znajduje się śruba z gniazdem sześciokątnym. Aby zwiększyć stabilność drążka kierownicy, przekręcić śrubę zgodnie ruchem wskazówek zegara. Regulować stopniowo, o ćwierć obrotu na raz i za każdym razem sprawdzać stabilność drążka.</p>



UWAGA

Prawidłowo złożyć produkt. Jeżeli w czasie montażu wykryje się jakiegokolwiek wady fabryczne, etapy procedury opisane w sposób niewystarczająco zrozumiały lub trudności montażowe lub regulacyjne, nie używać pojazdu i skontaktować się ze sprzedawcą lub odwiedzić stronę www.platum.com/en/ducati-scrambler/ w celu uzyskania pomocy technicznej.

Używać tylko akcesoriów i/lub dodatkowych części zatwierdzonych przez producenta.

Trzymać dzieci z dala od plastikowych części (w tym materiałów opakowaniowych) i małych części, które mogą spowodować uduszenie.

Nie wolno w jakikolwiek sposób modyfikować ani przerabiać produktu lub jego części, gdyż może to niekorzystnie wpłynąć na wydajność, konstrukcję oraz spowodować uszkodzenia. Usunąć wszelkie ostre krawędzie spowodowane niewłaściwym użytkowaniem, pęknięciem lub uszkodzeniem produktu. W przypadku wykrycia jakichkolwiek wad fabrycznych, nietypowych hałasów lub innych nieprawidłowości, nie używać pojazdu i skontaktować się ze sprzedawcą lub odwiedzić stronę www.platum.com/en/ducati-scrambler/ aby uzyskać pomoc techniczną.

3. Opis części produktu

Ze względu na stały postęp technologiczny producent zastrzega sobie prawo do wprowadzania zmian w produkcie bez uprzedzenia i bez automatycznej aktualizacji niniejszej instrukcji.

Aby uzyskać więcej informacji i zapoznać się z najnowszą wersją niniejszej instrukcji, należy odwiedzić stronę internetową www.platum.com/en/ducati-scrambler/

City Cross-E X

DU-MO-210003 / DU-MO-210008



- | | |
|------------------------|----------------------------|
| 1. Wyświetlacz | 9. Koło bierne |
| 2. Dźwignia hamulca | 10. Hamulec tarczowy |
| 3. Zaczep | 11. Komora akumulatora |
| 4. Kolumna kierownicy | 12. Stopka |
| 5. Mechanizm składania | 13. Port ładowania |
| 6. Podest | 14. Koło napędowe |
| 7. Zaczep zamykający | 15. Przednie światło |
| 8. Reflektor | 16. Manetka przyspieszenia |

City Cross-E X

SC-MO-220004 / SC-MO-220005



- | | |
|--------------------------------|----------------------------|
| 1. Wyświetlacz | 10. Koło bierne |
| 2. Sterowanie kierunkowskazami | 11. Hamulec bębnowy |
| 3. Dźwignia hamulca | 12. Stopka |
| 4. Zaczep | 13. Port ładowania |
| 5. Kolumna kierownicy | 14. Koło napędowe |
| 6. Mechanizm składania | 15. Hamulec bębnowy |
| 7. Podest | 16. Przednie światło |
| 8. Zaczep zamykający | 17. Kierunkowskaz |
| 9. Reflektor | 18. Manetka przyspieszenia |

City Cross-E UP Advanced Safety

SC-MO-220007 / SC-MO-220008



- | | |
|--------------------------------|------------------------------------|
| 1. Wyświetlacz | 11. Koło bierne |
| 2. Sterowanie kierunkowskazami | 12. Hamulec bębnowy |
| 3. Dźwignia hamulca | 13. Stopka |
| 4. Zaczep | 14. Rama |
| 5. Kolumna kierownicy | 15. Widelec amortyzowany |
| 6. Mechanizm składania | 16. Koło napędowe |
| 7. Podest | 17. Dźwignia z szybkim zwalnianiem |
| 8. Zaczep zamykający | 18. Przednie światło |
| 9. Reflektor | 19. Dźwignia hamulca |
| 10. Zawieszenia | 20. Manetka przyspieszenia |

Cross-E Sport

MN-DUC-SCCES / SC-MO-220003 / SC-MO-220009

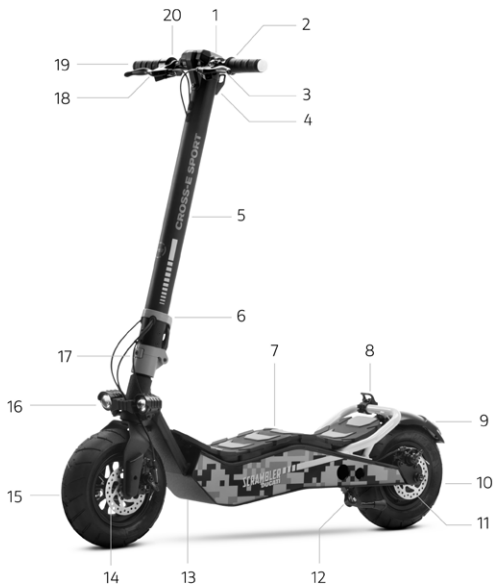

- | | |
|--|--|
| 1. Wyświetlacz | 11. Hamulec tarczowy |
| 2. Sterowanie kierunkowskazami | 12. Stopka |
| 3. Dźwignia hamulca | 13. Port ładowania (po przeciwnej stronie) |
| 4. Zaczep | 14. Hamulec tarczowy |
| 5. Kolumna kierownicy | 15. Koło bierne |
| 6. Pierścień zabezpieczający | 16. Światła |
| 7. Uchylny podest | 17. Mechanizm składania |
| 8. Zaczep blokady składania (z wyłączeniem MN-DUC-SCCES) | 18. Dźwignia hamulca |
| 9. Reflektor | 19. Kierunkowskaz |
| 10. Koło napędowe | 20. Manetka przyspieszenia |



4. Ładowanie akumulatora

Instrukcje:

- Otworzyć podpórkę
- Wylądzyć produkt

 **UWAGA**

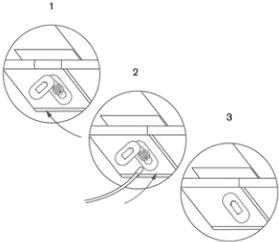
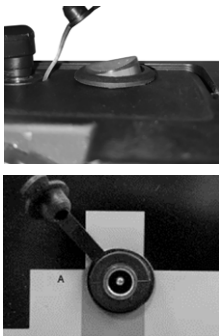
Przed pierwszym użyciem naładować akumulator hulajnowy do 100%. Upewnić się, że produkt, ładowarka i port ładowania są suche.

Model	Ilustracja odniesienia	Instrukcje
<p>City Cross-E X</p> <p>City Cross-E UP Advanced Safety</p>		<ol style="list-style-type: none"> 1. Zdjąć gumową zaślepkę z gniazda ładowania. 2. Podłączyć ładowarkę najpierw do gniazda sieciowego, a następnie do gniazda ładowania hulajnowy elektrycznej. Czerwona dioda na ładowarce (wskazująca proces ładowania) zmieni kolor na zielony (ładowanie zakończone), gdy produkt będzie w pełni naładowany. 3. Odłączyć ładowarkę od portu ładowania, a następnie od gniazda sieciowego. Ponownie włożyć gumową zaślepkę do gniazda ładowania hulajnowy elektrycznej.
<p>Cross-E Sport</p>		<p>Aktywacja i ładowanie akumulatora:</p> <p>Aby uzyskać dostęp do komory akumulatora, należy podnieść podest i włączyć obwód elektryczny za pomocą przycisku (patrz zdjęcie).</p> <ul style="list-style-type: none"> • Należy używać wyłącznie oryginalnej ładowarki. • Podłączyć ładowarkę najpierw do gniazda ściennego, a dopiero potem do gniazda ładowania. • Nie należy włączać hulajnowy podczas ładowania. <p> UWAGA</p> <p>Czerwone światło zapalone na zasilaczu zmieni barwę na zieloną, kiedy ładowanie zostanie zakończone.</p>

Do ładowania produktu używać **WYŁĄCZNIE** oryginalnej ładowarki

 **UWAGA**

Model	Kod produktu	Model ładowarki	Napięcie wyjściowe	Czas ładowania
City Cross-E X	DU-MO-210008 DU-MO-210003	FY-4202000	42V – 2A	Okolo 5 godzin
City Cross-E X City Cross-E UP Advanced Safety	SC-MO-220005 SC-MO-220004 SC-MO-220007 SC-MO-220008	FY-4202000 Kod partii FY-4202000/23	42V – 2A	Okolo 5 godzin
Cross-E Sport	MN-DUC-SCCES	XVE-126-5460200	54,6V – 2A	Okolo 4 godzin
Cross-E Sport	SC-MO-220003 SC-MO-220009	CP546200	54,6 – 2A	Okolo 4 godzin

Użycie ładowarki innego typu może spowodować uszkodzenie produktu lub stwarzać inne potencjalne zagrożenia.

Nigdy nie ładować produktu pozostawionego bez nadzoru. Nie włączać produktu w czasie ładowania.

Po każdym użyciu należy całkowicie naładować akumulator, aby przedłużyć jego żywotność. Nie ładować produktu bezpośrednio po użyciu. Pozostawić produkt do ochłodzenia na jedną godzinę, a następnie naładować.

Nie ładować produktu przez zbyt długi okres czasu. Przeładowanie akumulatora skracają jego żywotność i stwarza inne potencjalne zagrożenia.

Unikać całkowitego rozładowania akumulatora pojazdu, ponieważ może to doprowadzić do jego uszkodzenia.

Uszkodzenia spowodowane długotrwałym brakiem naładowania są nieodwracalne i nie są objęte ograniczoną gwarancją. Po wystąpieniu uszkodzenia akumulatora nie można go ponownie naładować (zabrania się demontowania akumulatora przez personel niewykwalifikowany, ponieważ może to spowodować porażenie prądem, zwarcie lub nawet poważne wypadki). Jeśli z powodu dłuższej nieobecności, np. wyjazd na wakacje, powierza się urządzenie innej osobie, należy zostawić je naładowane tylko częściowo (20-50% naładowania), nie w pełni.

Regularnie sprawdzać wzrokowo ładowarkę i jej kable. W przypadku widocznego uszkodzenia przewodu ładowarki, zaprzestać używania, aby uniknąć dodatkowych uszkodzeń i/lub ryzyka. Prosimy o kontakt w celu dokonania wymiany.



Nie pozostawiać akumulatora w pobliżu ognia lub źródeł ciepła. Zagrożenie pożarem i wybuchem.

Nie otwierać, nie demontować i nie narażać akumulatora na uderzenia, nie rzucać, nie przebiegać i nie przyklejać jakichkolwiek przedmiotów do akumulatora.



Nie dotykać żadnych substancji wyciekających z akumulatora, ponieważ zawierają one substancje niebezpieczne. Nie pozwalać, aby dzieci lub zwierzęta dotykały akumulatora.



Nie ładować nadmiernie lub dopuszczać do zwarcia w akumulatorze. Zagrożenie pożarem i wybuchem.

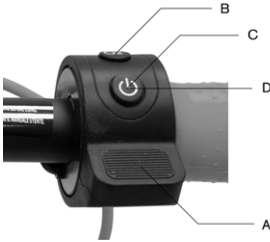

Nie zanurzać akumulatora w wodzie ani nie narażać go na kontakt z wodą czy innymi płynami. Nie narażać akumulatora na bezpośrednie działanie promieni słonecznych, nadmierne ciepło lub zimno (np. nie pozostawiać produktu lub akumulatora w samochodzie wystawionym na bezpośrednie działanie promieni słonecznych przez wydłużony okres czasu), nie używać w środowisku zawierającym gazy wybuchowe lub płomienie.

Nie przenosić ani nie przechowywać akumulatora razem z metalowymi przedmiotami, takimi jak spinki do włosów, naszyjniki itp. Kontakt metalowych przedmiotów ze stykami akumulatora może spowodować zwarcia prowadzące do obrażeń ciała lub śmierci.

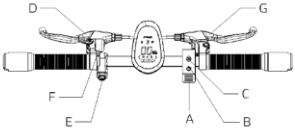

5. Informacje dotyczące sterowników / Panelu sterowania

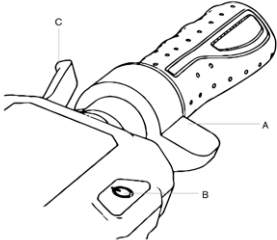
Model	Informacje dotyczące elementów sterujących	Symbole
<p>City Cross-E X DU-MO-210003 DU-MO-210008</p>		<ul style="list-style-type: none"> A. Manetka przyspieszania: naciśnij w dół, aby przyspieszyć. B. Światła: naciśnij raz, aby je włączyć lub wyłączyć. C. Zapłon: Naciśnij i przytrzymaj, aby włączyć lub wyłączyć hulajnogę elektryczną. D. Tryb prędkości: naciśnij dwukrotnie przycisk, aby wybrać tryb, który chcesz ustawić.
	<p>Informacje na wyświetlaczu</p> 	<p>Symbole</p> <ul style="list-style-type: none"> 1. Prędkościomierz: chwilowa prędkość hulajnogi elektrycznej. 2. Poziom naładowania akumulatora: pozostały stan naładowania. 3. Tryby prędkości: <ul style="list-style-type: none"> • Poziom 1 - kolor biały • Poziom 2 - kolor pomarańczowy • Poziom 3 - kolor czerwony (max prędkość) 4. Bluetooth: kontrolka Bluetooth

Model	Informacje dotyczące elementów sterujących	
<p>City Cross-E X SC-MO-220004 SC-MO-220005</p>		<p>A. Manetka przyspieszenia B. Przycisk zasilania C. Przycisk wielofunkcyjny D. Dźwignia hamulca E. Sterowanie kierunkowskazami F. Dzwonek G. Dźwignia hamulca</p>
	<p>Opis elementów sterujących:</p>	
<p>City Cross-E UP Advanced Safety</p>		<p>Opis elementów sterujących:</p> <ol style="list-style-type: none"> Poziom naładowania akumulatora: wskazuje pozostały stan naładowania. Tachometr: pokazuje chwilową prędkość. Bluetooth: kontrolka Bluetooth. Tryby prędkości: <ul style="list-style-type: none"> Poziom pieszego – wskazany przez numer 1. Poziom 2 – wskazany przez numer 2. Poziom 3 – wskazany przez numer 3. Światła: kontrolka świateł. Jednostka miary prędkości: km/h – mph. Usterka: wskazuje ewentualne usterki w instalacji elektrycznej. Cruise control: utrzymuje stałą prędkość. Kierunkowskaz: wskazuje, który kierunkowskaz jest aktywny.
 <p>UWAGA</p>		
<p>Funkcja zerowego startu: Przepustnica gazu włącza się po przekroczeniu prędkości jazdy równej 3 km/h.</p>		

Model	Informacje dotyczące elementów sterujących	Symbole
		<ul style="list-style-type: none"> A. Manetka przyspieszenia B. Przycisk wielofunkcyjny C. Przycisk zasilania D. Dźwignia hamulca E. Sterowanie kierunkowskazami F. Dzwonek G. Dźwignia hamulca
Cross-E Sport	<p data-bbox="153 409 385 426">Informacje na wyświetlaczu</p> 	<p data-bbox="636 409 712 426">Symbole</p> <ul style="list-style-type: none"> 1. Tachometr: wyświetla chwilową prędkość. 2. Poziom naładowania akumulatora: wskazuje pozostały poziom naładowania. 3. ODO: całkowita przebyta odległość. 4. TRIP: odległość bieżącej sesji. 5. Światła: kontrolka świateł. 6. Tryb SPORT: pokazuje „S+”. 7. Tryb COMFORT: pokazuje „D”. 8. Tryb ECO: pokazuje „ECO”. 9. Cruise control: utrzymuje stałą prędkość po kilku sekundach ciągłej jazdy. 10. Bluetooth: kontrolka połączenia Bluetooth. 11. Tryb PIESZEGO: mostra il simbolo corrispondente.

Kierunkowskazy (jeżeli zostały one przewidziane)

Modele*	Ilustracja odniesienia
City Cross-E X City Cross-E UP Advanced Safety Cross-E Sport	 <p data-bbox="304 346 943 409">W modelach, w których są one dostępne, kierunkowskazy znajdują się na końcach kierownicy (po lewej i po prawej stronie). Kierunkowskazy są niezbędne dla natychmiastowego zasygnalizowania zmiany kierunku ruchu w czasie jazdy.</p>
Modele*	Napęd
City Cross-E X City Cross-E UP Advanced Safety Cross-E Sport	 <div data-bbox="308 703 501 751"> UWAGA</div> <p data-bbox="304 777 988 799">Przed każdym użyciem produktu sprawdzić, czy kierunkowskazy funkcjonują prawidłowo</p>

6. Instrukcje użytkowania

- Przed pierwszym użyciem, naładować akumulator do pełna.
- Sprawdzić ciśnienie w oponach (patrz zalecane wartości z boku opony). W przypadku gdy produkt nie przejedzie co najmniej 60% przewidzianych kilometrów lub w ciągu pierwszych 3 miesięcy używania nie osiągnie prędkości maksymalnej, mogło dojść do spadku ciśnienia w oponach, należy je napompować, aby przywrócić wartość ciśnienia wskazaną w instrukcji.
- Sprawdzić i wyregulować hamulce.
- Włączyć wyświetlacz.
- Ustawić produkt na płaskiej powierzchni.
- Mocno trzymać kierownicę obiema rękami. Wejść na podest jedną nogą, drugą lekko się odepchnąć i przyspieszyć.



UWAGA

Funkcja zerowego startu: Przepustnica gazu włącza się po przekroczeniu prędkości jazdy równej 3 km/h.

Ze względów bezpieczeństwa produkt został fabrycznie skonfigurowany, aby uniemożliwić start z miejsca.

- Prowadząc produkt, podczas skręcania przechylaj ciało w kierunku jazdy i powoli skręcaj kierownicą.
- Aby zatrzymać produkt, zwolnić manetkę przyspieszenia i nacisnąć dźwignię hamulca.
- Aby zejść z hulajnogi, należy najpierw całkowicie ją zatrzymać. Zejście z poruszającej się hulajnogi elektrycznej może spowodować obrażenia ciała.
- Przed każdym użyciem sprawdzić hamulce i stan ich zużycia, sprawdzić ciśnienie w oponach (zalecaną wartość podano na boku opony), zużycie kół, manetkę przyspieszenia i stan naładowania akumulatora.

Regulacja położenia dźwigni hamulców

Model	Ilustracja	Instrukcje
City Cross-E X City Cross-E UP Advanced Safety Cross-E Sport		Położenie dźwigni hamulca może być regulowane, w zależności od potrzeby, za pomocą punktu A (patrz zdjęcie)

Regulacja hamulca

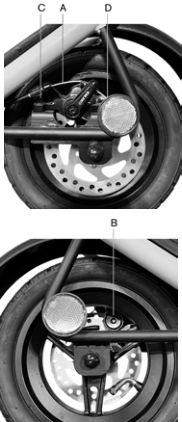
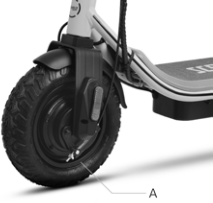
Model	Ilustracja	Instrukcje
<p>City Cross-E X</p> <p>DU-MO-210003 DU-MO-210008</p> <p>Cross-E Sport</p> <p>SC-MO-220003 SC-MO-220009</p>		<p>Sprawdzić poprawne wyrównanie pomiędzy szczęką hamulca a tarczą. Użyć śrub C i D, aby wyrównać szczęki na tarczy (jeśli to konieczne).</p> <p>Jeśli hamowanie jest zbyt mocne lub zbyt słabe, należy za pomocą klucza sześciokątnego poluzować nakrętkę (A), następnie wyregulować linkę hamulca (skrócić linkę hamulca do góry, jeśli jest zbyt napięta, pociągnąć linkę hamulca w dół, jeśli jest zbyt luźna), a następnie ponownie dokręcić nakrętkę (A). Jeśli nawet po wykonaniu pierwszego kroku hamowanie jest zbyt słabe lub zbyt mocne, może być konieczna regulacja klocka hamulcowego (stałego), którą można wyregulować za pomocą koła po przeciwnej stronie, używając klucza sześciokątnego do przesunięcia klocka (B) dalej/bliżej (patrz obraz)</p>
<p>City Cross-E X</p> <p>SC-MO-220004 SC-MO-220005</p> <p>City Cross-E UP Advanced Safety</p>		<p>Jeżeli hamulec jest zbyt ciasny lub zbyt luźny, należy poluzować lub dokręcić śrubę (A).</p> <p>Jeśli po wykonaniu w/w czynności hamowanie jest nadal zbyt słabe lub zbyt mocne, może być konieczne powtórzenie czynności, aż do uzyskania optymalnego ustawienia.</p>

7. Składanie hulajnogi i transport

Upewnij się, że hulajnoga elektryczna jest wyłączona. Przytrzymać drążek kierownicy jedną ręką, pociągnąć za dźwignię na zewnątrz lub odkręcić pokrętko przeciwnie do ruchu wskazówek zegara, złożyć drążek kierownicy przemieszczając go w kierunku podestu i zamocować.

City Cross-E X (wszystkie modele), City Cross-E UP Advanced Safety, Cross-E Sport

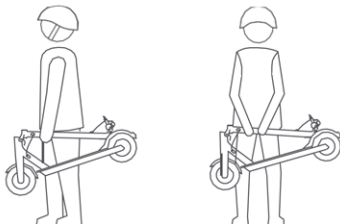

Upewnij się, że hulajnoga elektryczna jest wyłączona. Przytrzymaj drążek kierownicy jedną ręką, pociągnij za dźwignię, złóż drążek kierownicy w kierunku podestu i zamocuj go.

Po złożeniu, zawsze przenoś hulajnogę trzymając drążek kierownicy jedną lub obiema rękami.

 **UWAGA**

Należy upewnić się, czy produkt jest dobrze zabezpieczony podczas transportu. Jeśli nie jest się pewnym, czy jest się w stanie utrzymać wagę produktu, nie należy kontynuować transportu z uniesionym produktem. Nagłe upuszczenie produktu może doprowadzić do poważnych obrażeń, jak i do uszkodzenia samego produktu.

8. Zasięg i wydajność

Maksymalny zasięg i wydajność zależą od kilku zmiennych:

Nawierzchnia: jazda po gładkiej nawierzchni pozwala pokonać większą odległość w porównaniu do jazdy po nierównych drogach i wzniesieniach.

Waga użytkownika: im większa jest masa ciała użytkownika, tym krótsza będzie przejechana odległość niewymagająca doładowania pojazdu.

Temperatura: zbyt niska lub zbyt wysoka temperatura otoczenia ma wpływ na zasięg jazdy hulajnogi.

Prędkość i styl jazdy: płynna i stabilna jazda umożliwi wydłużenie zasięgu pojazdu. Ciągłe przyspieszanie, zwalnianie i manewrowanie istotnie zmniejszają zasięg pojazdu. Niższa prędkość jazdy umożliwia wydłużenie zasięgu pojazdu.

Konserwacja: ładowanie dostosowane do wymogów akumulatora, prawidłowa konserwacja i regularne kontrole ciśnienia opon (zob. wartość odniesienia w odpowiedniej sekcji) umożliwiają zoptymalizowanie zużycia baterii i gwarantują zachowanie wydajności wraz z upływem czasu.

Poziom naładowania akumulatora wpływa na wydajność, im niższy poziom naładowania, tym niższa będzie prędkość, zwłaszcza na wzniesieniach.

9. Przechowywanie, konserwacja i czyszczenie

W przypadku zauważenia plam na korpusie produktu oczyścić je wilgotną szmatką. Jeśli plamy nie schodzą, nałożyć na zabrudzone miejsca nieco łagodnego mydła i szczoteczką do zębów usunąć plamy, po czym wytrzeć wilgotną szmatką. W przypadku zarysowań na komponentach z tworzyw sztucznych, w celu ich usunięcia użyć papieru lub innego materiału ściernego. Aby uniknąć poważnych uszkodzeń, nie czyścić hulajnogi alkoholem, benzyną, naftą ani innymi żrącymi lub lotnymi rozpuszczalnikami chemicznymi. Nie myć produktu strumieniem wody pod wysokim ciśnieniem. Podczas czyszczenia produkt powinien być wyłączony, kabel zasilacza odłączony, a gumowa zaślepka założona, ponieważ przedostanie się wody do środka grozi porażeniem elektrycznym lub innymi poważnymi problemami. Przedostanie się wody do wnętrza akumulatora może spowodować uszkodzenie obwodów wewnętrznych, pożar lub wybuch. W przypadku wystąpienia wątpliwości związanych z przeniknięciem wody do wnętrza akumulatora, należy natychmiast zaprzestać używania i przekazać go do punktu pomocy technicznej lub do sprzedawcy w celu wykonania kontroli.

Nieużywany produkt należy przechowywać w suchym i chłodnym pomieszczeniu. Nie pozostawiać go na zewnątrz lub w samochodzie przez wydłużony okres czasu. Nadmierne oddziaływanie światła słonecznego, przegrzanie i zbyt niskie temperatury przyspieszają starzenie się opon i negatywnie wpływają na żywotność zarówno produktu, jak i akumulatora. Nie narażać na działanie deszczu lub wody, ani nie zanurzać i nie myć wodą.

Regularnie sprawdzać dokręcenie poszczególnych przykręcanych, części, w szczególności osi kół, mechanizmu składania i transportu, układu kierowniczego, układu hamulcowego, dobry stan ramy, widelców i zawiesz. Nakrętki i wszystkie inne łączniki samozaciskowe mogą stracić swoją skuteczność, dlatego konieczne jest okresowe sprawdzanie i dokręcanie takich elementów.

Jak wszystkie elementy mechaniczne, produkt ten poddawany jest dużym obciążeniami i ulega zużyciu. Poszczególne materiały i komponenty mogą w różny sposób reagować na zużycie lub zmęczenie naprężeniowe. W przypadku przekroczenia żywotności elementu, może on ulec nagłemu pęknięciu, powodując obrażenia kierowcy. Wszelkie pęknięcia, zarysowania lub przebarwienia w miejscach poddawanych dużym obciążeniami wskazują, że okres żywotności elementu został osiągnięty i należy go wymienić.

Sprawdzić stan zużycia opon: nie mogą być na nich obecne przecięcia, pęknięcia, ciała obce, nieprawidłowe wybrzuszenie, brak elementów lub inne uszkodzenia. W celu regulacji ciśnienia opon sprawdzić wartość wskazaną w sekcji 10 niniejszej instrukcji.

Nie należy podejmować prób samodzielnego demontażu lub naprawy produktu. Wymiana wszystkich elementów hulajnogi musi być wykonana przez serwis pomocy technicznej. Aby uzyskać więcej informacji należy skontaktować się ze sprzedawcą lub odwiedzić stronę internetową www.platum.com/en/ducati-scrambler/

10. Konfiguracja aplikacji

Niżej wskazane produkty są wyposażone w Bluetooth i mogą być połączone z aplikacją Platum e-Mobility:

-City Cross-E X, City Cross-E UP Advanced Safety, Cross-E Sport

Aplikacja do kontroli produktu bezpośrednio z poziomu twojego smartfona.

Zeskanuj QR CODE, aby pobrać i zainstalować aplikację. Jeśli aplikacja nie została znaleziona, wyszukaj ją w sklepie z aplikacjami.



Otwórz aplikację i postępuj zgodnie z instrukcjami sklepu z aplikacjami.



Aplikacja może wymagać różnych uprawnień niezbędnych do korzystania i działania samej aplikacji.

Wersja aplikacji mogła zostać zaktualizowana w Twoim sklepie z aplikacjami. Często sprawdzaj dostępność aktualizacji aplikacji, aby korzystać z nowych funkcji i zawsze mieć zainstalowaną najnowszą wersję aplikacji na swoim urządzeniu.

Nie używaj urządzenia podczas jazdy.

Informacje ogólne

	City Cross-E X	City Cross-E X
Rama	Stal i aluminium	Stal i aluminium
Zawieszania	Nie	Nie
Prędkość	Kod produktu: SC-MO-220004 SC-MO-220005	Kod produktu: DU-MO-210003 DU-MO-210008
	L1: ≤ 6km/h L2: ≤ 20km/h L3: ≤ 25 km/h (prędkość max.)**	L1: ≤ 6km/h L2: ≤ 15km/h L3: ≤ 25 km/h (prędkość max.)**
Maksymalne nachylenie **	18%	18%
Hamulce	Przedni i tylny hamulec bębnowy	Elektroniczny hamulec tarczowy przedni i tylny
Opony	10" terenowe bezdętkowe 10" uliczne bezdętkowe	10" terenowe bezdętkowe 10" uliczne bezdętkowe
	Zalecane ciśnienie: 30 psi / 2 bary	Zalecane ciśnienie: 30 psi / 2 bary
Maksymalne obciążenie	120 kg	120 kg
Kierowca	Sprawdzić przepisy obowiązujące w kraju używania produktu	Sprawdzić przepisy obowiązujące w kraju używania produktu
Temperatura pracy	-0°C / 45°C	-0°C / 45°C
Stopień ochrony	IPX5	IPX4
Czas ładowania	Okolo 5 godzin	Okolo 5 godzin
Zasięg	Do 45 km	Do 45 km

System elektryczny

Moc nominalna silnika	0.40kW; 400W bezszczotkowy, 20Nm	0.35kW; 350W bezszczotkowy
Moc maksymalna silnika	0,60kW; 600W	0,50kW; 500W
Wyświetlacz	Zintegrowana dioda LED	LED kolorowy wbudowany
Akumulator	Li-Ion 36V 12.5Ah 450Wh	Li-Ion 36V 12.5Ah 450Wh
Zabezpieczenie przed niskim napięciem	30V± 0,5V	31V± 0,5V
Limit prądu	18A±1A	18A±0.5A
KERS	Tak	Tak
Światła	LED tylny i przedni	LED tylny i przedni
Funkcja	Bluetooth poprzez aplikację	Bluetooth poprzez aplikację

Wymiary

Waga netto	20,7 kg	19 kg
Waga brutto	24 kg	23 kg

* Przestrzegać przepisów ruchu drogowego i odpowiednich przepisów obowiązujących w kraju użytkowania.

** może ulegać zmianie w zależności od wagi kierowcy, warunków drogowych i temperatury.

Informacje ogólne

	City Cross-E UP Advanced Safety	Cross-E Sport
Rama	Stal i aluminium	Stal
Zawieszenia	Przednie i tylne	Nie
Prędkość	Kod produktu: SC-MO-220007 SC-MO-220008 L1: ≤ 6km/h L2: ≤ 20km/h L3: ≤ 20km/h lub 25km/h w zależności od kraju użytkowania (prędkość max.)**	Kod produktu: MN-DUC-SCCES SC-MO-220003 SC-MO-220009 L1: ≤ 6km/h L2: ≤ 15km/h (z wyłączeniem MN-DUC-SCCES) L3: ≤ 20km/h L4: ≤ 25km/h *(max. prędkość)*
Maksymalne nachylenie **	22%	29%
Hamulce	Przedni i tylny hamulec bębnowy	Przedni i tylny hamulec tarczowy
Opony	10" terenowe bezdętkowe	110/50-6,5" „grube” bezdętkowe
Maksymalne obciążenie	120 kg	120 kg
Kierowca	Sprawdzić przepisy obowiązujące w kraju używania produktu	Sprawdzić przepisy obowiązujące w kraju używania produktu
Temperatura pracy	-0°C/45°C	-0°C / 45°C
Stopień ochrony	IPX5	IPX4
Czas ładowania	Okolo 5 godzin	okolo 4 godzin
Zasięg	Do 45 km	Do 40 km

System elektryczny

Moc nominalna silnika	0.40kW; 400W bezszczotkowy, 20Nm	0.50kW; 500W bezszczotkowy, 33.7Nm
Moc maksymalna silnika	0,60kW; 600W	0 950kW; 950W
Wyświetlacz	Zintegrowana dioda LED	3,5" LED kolorowy wbudowany
Akumulator	Li-Ion 36V 12.5Ah 450Wh	48V 10.4Ah 499Wh, wymiowy
Zabezpieczenie przed niskim napięciem	30V± 0,5V	40V +/- 0,5V
Limit prądu	18A ± 1A	23A
KERS	Tak	Nie
Światła	LED tylne i przednie	LED tylne i przednie
Funkcja	Bluetooth z aplikacją	Bluetooth z aplikacją (z wyłączeniem MN-DUC-SCCES)

Wymiary

Waga netto	22,8 kg	28,3 kg
Waga brutto	26,5 kg	32,2 kg

* Przestrzegać przepisów ruchu drogowego i odpowiednich przepisów obowiązujących w kraju użytkowania.

** może ulegać zmianie w zależności od wagi kierowcy, warunków drogowych i temperatury.

11. Rozwiązywanie problemów

Błąd	Przyczyna	Rozwiązanie
Silnik nie działa	Problem elektryczny, obecność kodu błędu	Zwrócić się o pomoc techniczną
Koło napędowe nie obraca się	Problem z hamowaniem	Wyregulować hamulce, jeśli problem będzie się powtarzał, poprosić o pomoc techniczną
	Silnik jest zablokowany	Sprawdzić poprawność dokręcenia koła, bez uruchamiania pojazdu sprawdzić, czy koło się obraca. Jeśli problem utrzymuje się, zwrócić się o pomoc techniczną
Silnik się wyłącza podczas funkcjonowania	Przegrzanie silnika	Zatrzymać pojazd i poczekać, aż silnik ostygnie
	Obecność kodu błędu	Zwrócić się o pomoc techniczną
Po naładowaniu produkt nie włącza się lub wyłącza po kilku km.	Akumulator uległ uszkodzeniu	Zwrócić się o pomoc techniczną
Akumulator nie ładuje się lub produkt nie włącza się	Problemy z połączeniem	Zwrócić się o pomoc techniczną
	Akumulator nie jest podłączony (modele z wymiowanym akumulatorem)	Sprawdzić, czy złącze zasilania jest podłączone.
	Akumulator jest rozładowany	Naładować akumulator do poziomu 100%
	Akumulator uległ uszkodzeniu	Zwrócić się o pomoc techniczną
	Problemy z ładowarką	Wymienić ładowarkę

Kody błędów

Model	Kody błędów	Wskazanie	Rozwiązanie
City Cross-E X (wszystkie modele) City Cross-E UP Advanced Safety	E1	Usterka dźwigni przyspieszacza	Zwrócić się o pomoc techniczną.
	E2	Usterka przepięcia akumulatora	Wyłączyć pojazd i odczekać kilka minut przed ponownym uruchomieniem, jeśli nie dojdzie do resetu, zwrócić się o pomoc techniczną.
	E3	Usterka zbyt niskiego napięcia akumulatora	Wyłączyć pojazd i odczekać kilka minut przed ponownym uruchomieniem, jeśli nie dojdzie do resetu, zwrócić się o pomoc techniczną.
	E4	Usterka nadprądu	Wyłączyć pojazd i odczekać kilka minut przed ponownym uruchomieniem, jeśli nie dojdzie do resetu, zwrócić się o pomoc techniczną.
	E5	Problemy z okablowaniem silnika	Zwrócić się o pomoc techniczną.
	E6	Silnik zablokowany	Wyłączyć pojazd i odczekać kilka minut przed ponownym uruchomieniem, jeśli nie dojdzie do resetu, zwrócić się o pomoc techniczną.
	E7	Usterka linii fazowej silnika	Zwrócić się o pomoc techniczną.
	E8	Usterka systemu oświetlenia	Zwrócić się o pomoc techniczną.

Model	Błąd	Przyczyna	Rozwiązanie
Cross-E Sport	E1	Problemy z okablowaniem silnika	Zwrócić się o pomoc techniczną.
	E2	Błąd komunikacji	Zwrócić się o pomoc techniczną.
	E3	Usterka dźwigni przyspieszacza	Zwrócić się o pomoc techniczną
	E4	Wadliwe działanie modułu sterującego	Zwrócić się o pomoc techniczną.
	E5	Zabezpieczenie przed niskim napięciem	Wyłączyć pojazd i naładować akumulator. Zwrócić się o pomoc techniczną.
	E6	Usterka sterowania dźwignią hamulca	Zwrócić się o pomoc techniczną

12. Odpowiedzialność i ogólne warunki gwarancji

Kierowca bierze na siebie całe ryzyko związane z brakiem kasku lub innego wyposażenia ochronnego.

Użytkownik jest zobowiązany do przestrzegania norm i przepisów obowiązujących lokalnie, które dotyczą:

1. minimalnego dopuszczalnego wieku użytkownika,
2. ograniczeń dotyczących kategorii osób, które mogą używać produktu,
3. wszystkich pozostałych norm mających zastosowanie

Ponadto użytkownik jest zobowiązany do utrzymywania produktu w stanie czystości, doskonałej wydajności oraz do poddawania produktu regularnej konserwacji, przewidzianym kontrolom bezpieczeństwa, zgodnie z opisem wskazanym w odpowiednich sekcjach instrukcji, oraz do przechowania całej dokumentacji dotyczącej konserwacji. Użytkownikowi zabrania się manipulowania przy produkcie, w jakikolwiek sposób.

Firma uchyla się od odpowiedzialności za jakiegokolwiek szkody na mieniu lub osobach, w przypadku gdy:

- produkt jest używany w sposób niewłaściwy lub niezgodny ze wskazaniami podanymi w instrukcji obsługi;
- po nabyciu, wszystkie lub niektóre komponenty produktu zostaną naruszone lub zmodyfikowane.

W przypadku nieprawidłowości działania produktu, które nie zostały spowodowane niewłaściwym zachowaniem użytkownika i w celu zapoznania się z ogólnymi warunkami gwarancji, prosimy o kontakt ze swoim sprzedawcą lub odwiedzenie strony internetowej www.platum.com/en/ducati-scrambler/

Gwarancja Prawna nie ma zastosowania w przypadku wystąpienia usterek lub nieprawidłowości na Produktach, które zostały spowodowane zdarzeniami losowymi i/lub przypisywanymi odpowiedzialności Nabywcy tj. nieprawidłowe używanie Produktów, używanie niezgodne z przeznaczeniem i/lub ze wskazaniami podanymi w dokumentacji technicznej załączonej do Produktu, brak regulacji części mechanicznych, naturalne zużycie materiałów eksploatacyjnych, błędy montażowe, brak konserwacji i/lub używanie w sposób niezgodny z instrukcją.

Gwarancja Prawna nie obejmuje, między innymi:

- uszkodzeń spowodowanych uderzeniami, przypadkowym upadkiem lub kolizją, przebieciami;
- uszkodzeń spowodowanych użytkowaniem, narażeniem lub przechowywaniem w nieodpowiednim środowisku (np. obecność deszczu i/lub błota, narażenie na wilgoć lub nadmierne ciepło, kontakt z piaskiem lub innymi substancjami)
- uszkodzeń spowodowanych brakiem regulacji przed włączeniem do ruchu drogowego i/lub brakiem konserwacji części mechanicznych, hamulców tarczowych, kierownicy, opon, itp., błędną instalacją lub błędnym montażem części, lub komponentów
- naturalnego zużycia materiałów eksploatacyjnych: mechaniczny hamulec tarczowy (np. klocki, zaciski, tarcza, linki), opony, podesty, uszczelki, łożyska, światła LED i żarówki, stopka, pokrętła, błotniki, części gumowe (podest), okablowanie złącz kablowych, osłony i naklejki itp.;
- niewłaściwej konserwacji i/ lub niewłaściwego użytkownika akumulatora produktu;
- manipulowania i/lub wywierania nadmiernej siły na części produktu;
- niewłaściwej lub nieodpowiedniej konserwacji, lub zmian na produkcie;
- nieprawidłowego używania produktu (np: nadmierne obciążenie, używanie w zawodach sportowych i/lub w celu wynajmu lub leasingu);
- konserwacji, napraw i/lub interwencji technicznych na produkcie wykonanych przez nieupoważnione podmioty trzecie;
- uszkodzeń Produktów wynikłych w czasie transportu, jeżeli został on wykonany przez Nabywcę;
- uszkodzeń i/lub wad spowodowanych używaniem nieoryginalnych części zamiennych.

Należy zapoznać się z zaktualizowaną wersją gwarancji dostępną na stronie www.platum.com/en/assistance/

13. Usuwanie odpadów

! UWAGA

Postępowanie z odpadami elektrycznymi i elektronicznymi po zakończeniu okresu eksploatacji (dotyczy wszystkich państw członkowskich i innych systemów europejskich, w których przewidziano zbiórkę selektywną)

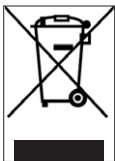

Ten symbol umieszczony na produkcie lub na opakowaniu oznacza, że produktu nie wolno usuwać wraz z odpadami z gospodarstwa domowego, lecz należy go przekazać do odpowiedniego punktu zbiórki w celu poddania recyklingowi wraz ze sprzętem elektrycznym i elektronicznym (WEEE).

Zapewniając prawidłową utylizację tego produktu, pomożesz zapobiec potencjalnym negatywnym skutkom dla środowiska i zdrowia, które mogłyby spowodować jego niewłaściwa utylizacja. Recykling materiałów pomaga chronić zasoby naturalne.

Aby uzyskać więcej szczegółowych informacji na temat recyklingu i utylizacji omawianego produktu, skontaktować się z lokalnym zakładem utylizacji odpadów lub punktem sprzedaży, w którym został zakupiony produkt.

W każdym przypadku utylizować zgodnie z przepisami obowiązującymi w kraju zakupu.

W szczególności, konsumentom nie wolno usuwać produktów elektrycznych i elektronicznych razem z odpadami z gospodarstwa domowego, powinni przekazywać je do selektywnej zbiórki tego typu odpadów na dwa różne sposoby:

- Bezpośrednio, w miejskich punktach zbiórki (zwanymi również wyspami ekologicznymi) lub, pośrednio, w punktach zbiórki będących pod zarządem gminy (jeśli takie istnieją);
- do punktów sprzedaży nowego sprzętu elektrycznego i elektronicznego.

Do tych punktów można oddać bezpłatnie najmniejszy ZSEE (o najdłuższym boku krótszym niż 25 cm), natomiast większy ZSEE można oddawać na zasadzie 1 za 1, tzn. oddanie starego produktu przy zakupie nowego o tych samych właściwościach.

Ponadto w przypadku nabycia przez konsumenta nowej AEE, gwarantowany jest tryb 1 na 1, niezależnie od wymiarów RAEE.

W przypadku nielegalnej utylizacji sprzętu elektrycznego lub elektronicznego mogą zostać zastosowane kary przewidziane w przepisach dotyczących ochrony środowiska (dotyczy prawa włoskiego; zapoznać się z normami obowiązującymi w kraju, w którym pojazd był użytkowany/będzie utylizowany).

W przypadku gdy RAEE zawierają baterie lub akumulatory, muszą być one usunięte i poddane odpowiedniej zbiórce selektywnej.

! UWAGA

Postępowanie ze zużytymi bateriami/akumulatorami (dotyczy wszystkich krajów Unii Europejskiej i innych systemów europejskich, w których przewidziano zbiórkę selektywną)

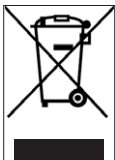

Ten symbol na produkcie lub opakowaniu oznacza, że baterii/akumulatora nie wolno usuwać wraz z odpadami z gospodarstwa domowego. Na niektórych rodzajach akumulatorów ten symbol może być używany w połączeniu z symbolem pierwiastka chemicznego.

Symbole chemiczne rtęci (Hg) lub ołowiu (Pb) są dodawane w przypadku, gdy akumulator zawiera więcej niż 0,0005% rtęci lub 0,004% ołowiu.

Zapewniając prawidłową utylizację baterii lub akumulatorów, pomożesz zapobiec potencjalnym negatywnym skutkom dla środowiska i zdrowia, które mogłyby spowodować ich niewłaściwa utylizacja. Recykling materiałów pomaga chronić zasoby naturalne. Jeśli ze względów bezpieczeństwa, wydajności lub zabezpieczenia danych produkty wymagają stałego podłączenia do baterii/akumulatora wewnętrznego, mogą być one wymienione wyłącznie przez wykwalifikowany personel serwisowy.

Po zakończeniu okresu żywotności, przekazać produkt do autoryzowanych punktów zbiórki zużytego sprzętu elektrycznego i elektronicznego: gwarantuje to prawidłową utylizację akumulatora.

Aby uzyskać szczegółowe informacje na temat sposobu utylizacji zużytej baterii, akumulatora lub produktu, skontaktować się z lokalnym zakładem utylizacji odpadów lub punktem sprzedaży, w którym zakupiono produkt.

W każdym przypadku utylizować zgodnie z przepisami obowiązującymi w kraju zakupu.

Tato příručka platí pro následující elektrické koloběžky:

City Cross-E X

City Cross-E UP Advanced Safety

Cross-E Sport

Obsah

1. Bezpečnostní pokyny
2. Obsah balení a sestavení
3. Popisný přehled výrobku
4. Nabíjení baterie
5. Informace o ovladačích/Ovládací panel
6. Rychlonávod
7. Složení a přeprava
8. Autonomie a výkon
9. Úschova, údržba a čištění
10. Konfigurace aplikace
11. Řešení problémů
12. Odpovědnost a obecné záruční podmínky
13. Informace o likvidaci

Návod k použití

SC-MO-000001 rev.3

Překlad původního návodu

Děkujeme, že jste si vybrali tento výrobek.

Informace, technickou podporu, servis a všeobecné záruční podmínky získáte u vašeho prodejce nebo navštívte internetové stránky www.platum.com/en/ducati-scrambler/

1. Bezpečnostní pokyny



DŮLEŽITÉ! Před použitím výrobku si pečlivě přečtěte a dodržujte následující pokyny. Tento návod si uschovejte pro budoucí použití nebo pro nové uživatele.

Věnujte čas osvojení si základů praxe, abyste se vyhnuli vážným nehodám, ke kterým může dojít v prvních měsících. Obratě se na svého prodejce, který vám poradí, jak výrobek správně používat, nebo vás odkáže na kompetentní školicí organizaci.

Společnost odmítá jakoukoli přímou nebo nepřímou odpovědnost vyplývající z nesprávného používání výrobku, nedodržení silničních předpisů i pokynů v tomto návodu, nehod a sporů způsobených nedodržením předpisů a nezákonným jednáním.

Tento výrobek je určen k rekreačním účelům, k použití pouze jednou osobou, nikoli k přepravě spolujezdců, a proto jej nemůže používat více než jedna osoba najednou.

Nijak neměňte zamýšlené použití vozidla, tento výrobek není vhodný pro kaskadérské kousky, soutěže, přepravu předmětů, tažení jiných vozidel nebo přídavných zařízení.

Elektrickou koloběžku je nutné používat obezřetně a je třeba vždy dodržovat **pravidla** stanovená silničními předpisy země, ve které je používána, abyste se vyhnuli nebezpečí a zajistili maximální ochranu sobě i ostatním.



Požadavky na řízení:

Model elektrické koloběžky	City Cross-E X	City Cross-E UP Advanced Safety	Cross-E Sport
Kód výrobku bez směrových ukazatelů	DU-MO-210003 DU-MO-210008	-	MN-DUC-SCCES
Kód výrobku se směrovými ukazateli a dvojitou brzdovou páčkou	SC-MO-220004 SC-MO-220005	SC-MO-220007 SC-MO-220008	SC-MO-220003 SC-MO-220009
Hmotnost MIN (kg)	30	30	30
Hmotnost MAX (kg)	120	120	120
Věk MIN *	14	14	14
Věk MAX *	65	65	65
Výška (cm) MIN	120	120	120
Výška (cm) MAX	200	200	200

* Před použitím výrobku zkontrolujte a dodržujte místní předpisy týkající se minimálního věku řidiče, omezení typu řidiče, který může výrobek používat, a samotného použití výrobku.

Vážená hladina emisního akustického tlaku (hluku) A u ucha řidiče je nižší než 70 dB(A).

Grafická podoba bezpečnostních upozornění

Pro identifikaci bezpečnostních hlášení v tomto návodu se používají následující grafické symboly. Jejich účelem je upozornit čtenáře/uživatele na správné a bezpečné používání výrobku.



Dávejte pozor

Upozorňuje na pravidla, která je třeba dodržovat, aby nedošlo k poškození výrobku a/nebo aby se předešlo nebezpečným situacím.



Zbytková rizika

Upozorňuje na přítomnost nebezpečí, která způsobují zbytková rizika, jimž musí uživatel věnovat pozornost, aby se vyhnul zranění nebo hmotným škodám.

Všeobecná upozornění



Je důležité mít na paměti, že pokud se nacházíte na veřejném místě nebo na silnici, nejste ani při doslovném dodržování tohoto návodu chráněni před zraněním způsobeným porušením předpisů nebo nevhodným chováním vůči jiným vozidlům, překážkám nebo osobám. Nesprávné použití výrobku nebo nedodržení pokynů uvedených v tomto návodu může mít za následek vážné poškození.

Tento výrobek je elektrickým vozidlem. Čím rychleji jedete, tím delší je brzdná dráha. Nouzové brzdění na kluzké, blátivé, mokré nebo zledovatělé vozovce může způsobit protáčení kol a ztrátu rovnováhy. Je nutné dodržovat přiměřenou rychlost a bezpečný odstup od ostatních vozidel nebo chodců. Při jízdě po neznámých silnicích dbejte zvýšené opatrnosti. Při používání výrobku neotvírejte stojánek, hrozí nebezpečí vážného zranění osob a poškození výrobku.

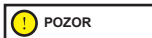

Na mokré vozovce se brzdná dráha prodlužuje a přilnavost výrazně klesá ve srovnání se suchou vozovkou!

Jezděte s větší opatrností, dodržujte odstup!

V zájmu vlastní bezpečnosti vždy používejte: přilbu, chrániče kolen a loktů, které chrání před pády a zraněními při jízdě na výrobku. Při půjčování výrobku požádejte řidiče, aby si nasadil bezpečnostní vybavení, a vysvětlte mu, jak se vozidlo ovládá. Abyste předešli zranění, nepůjčujte výrobek osobám, které s ním neumějí zacházet. Před použitím výrobku si vždy obujte boty.

Děti si nesmí s koloběžkou ani s žádnou její částí hrát, ani se jim nesmí dovolit provádět čištění či údržbu.

Při jízdě na výrobku dbejte na to, abyste nevydělili děti a chodce. Když za nimi projíždíte, upozorněte je zvonkem a zpomalte na minimální rychlost 6 km/h.



Informace o frekvenci:

Pracovní frekvenční pásmo zařízení Bluetooth® je mezi 2,4000 GHz a 2,4835 GHz.

Maximální výkon rádiové frekvence přenášené v těchto frekvenčních pásmech je 100 mW.

Pokyny a upozornění týkající se chování řidiče

Podmínky	Vhodné/předpokládané použití	Nevhodné použití
Řidiči	Jeden	Více osob, s dětmi nebo zvířaty
Bezpečnostní vybava	Přilba, chrániče kolen, chrániče loktů, reflexní vesta	Žádná vybava
Kontrola před jízdou	Před každým použitím zkontrolujte brzdy a jejich opotřebení, tlak v pneumatikách (doporučená hodnota je uvedena na boku pneumatiky), opotřebení kol, akcelerátor, blinkry, světla a stav nabití baterie. Pokud zaznamenate neobvyklé zvuky nebo anomálie, výrobek nepoužívejte a kontaktujte svého prodejce nebo autorizovaný technický servis.	Neprovedení kontroly výrobku před jízdou Používání výrobku za přítomnosti zvuků a anomálií

Podmínky	Vhodné/předpokládané použití	Nevhodné použití
Chůze s tlačáním výrobku	Bez zrychlování Tlačení při přecházení přechodu pro chodce V pěších zónách, pokud nejste vybaveni režimem chodce (6 km/h) V předídných prostorách	Stisknutí akceleraátoru Jízda na vozidle po přechodech pro chodce Jízda na vozidle v pěších zónách, pokud nejste vybaveni režimem chodce (6 km/h) Jízda na vozidle v předídných prostorách
V zastavené poloze	Osoba řídící tento výrobek musí být schopna snadno položit obě nohy na zem a zároveň držet řídítka ve správné výšce	Nebýt schopen udržet výrobek zastavený a v rovnováze Sedat si na výrobek v chodu nebo zastavený
Jízda za normálních podmínek	Bez předmětů zavěšených na řídítkách	Předměty visící z řídítek způsobují nestabilitu a mohou překážet při manévrování
	Jízda s oběma rukama na řídítkách. Nepoužívání zařízení, jako jsou telefony, chytré hodinky, hudební přehrávače, sluchátka	Řízení jen jednou rukou nebo bez použití rukou Používání zařízení, jako jsou telefony, chytré hodinky, hudební přehrávače, sluchátka
	Jízda s oběma chodidly na plošině pohodlným a bezpečným způsobem	Jízda s jedním nebo více chodidly mimo plošinu Je zakázáno umisťovat a soustřeďovat váhu na zadní blatník.
	Jízda s přilbou a ochranným vybavením	Jízda bez přilby a ochranného vybavení
	Jízda po snadno přístupných, hladkých a kompaktních silnicích, vyhněte se místům s hustým provozem nebo přeplněným oblastem: např. vyhrazená cyklostezka, hladký zpevněný povrch	Jízda po dálnici, na dálkových silnicích Jízda po frekventovaných silnicích Jízda po chodnicích Jízda v přeplněných oblastech Jízda po velmi poškozených cestách Jízda v blízkosti: roklí, srázů, přístavů, moře, jezer a řek
	Dodržování místních předpisů a pravidel silničního provozu	Nedodržování platných předpisů a silničního zákona
	Neustálé hledění vpřed a dávání pozor na všechny překážky, vozidla a blízké chodce	Rozptylování se během jízdy
	Změna směru po ujistění se, že vás ostatní vidí, a zpomalení V každém případě předvídání vlastní trajektorie a snížení rychlosti a respektování pravidel silničního provozu a zranitelných osob Používání ukazatelů směru, pokud jsou na výrobku namontovány	Náhla změna směru ve vysoké rychlosti, aniž byste se ujistili, že vás ostatní vidí Současné brzdění a zatáčení způsobuje nestabilitu vozidla Nepoužívání ukazatelů směru
	Zpomalení v přítomnosti chodců Používání režimu chodce v pěších zónách (6 km/h) Upozornění na svou přítomnost pomocí zvonku	Zrychlování nebo udržování konstantní rychlosti v přítomnosti chodců Jízda bez použití režimu chodce v pěších zónách (6 km/h) Neupozornění na svou přítomnost pomocí zvonku

Podmínky	Vhodné/předpokládané použití	Nevhodné použití
Nerovnoměrný stav vozovky: rychlostní hrboly/výškové nerovnosti/drsný povrch vozovky	Jízda mírnou rychlostí Mírné pokrčení kolen při přejezdění nerovného povrchu pro lepší tlumení nárazů.	Jízda vysokou rychlostí Zrychlování přes hrboly a klíny, sjíždění schodů, přeskakování překážek, vyjíždění na chodníky, strnulá jízda.
Chování: v zatáčkách, při jždě z kopce, za přítomnosti překážek, okolních vozidel a chodců	Udržování bezpečnostní vzdálenosti Přestat zrychlovat Brzdit a zpomalit Jízda mírnou rychlostí a bezpečné brzdění Věnování pozornosti dvěma a jiným překážkám ve výšce	Nedodržování bezpečnostní vzdálenosti Zrychlování Jízda vysokou rychlostí, náhlé brzdění Projíždění pod překážkami ve výšce
Podmínky viditelnosti	Jezděte pouze tehdy, pokud je dostatek světla pro bezpečnou jízdu. Při jždě za nepříznivých světelných podmínkách (od půl hodiny po západu slunce, po celou dobu tmy a také ve dne, pokud povětrnostní podmínky znemožňují viditelnost vozovky, při průjezdu tunely) nezapomeňte zapnout světla výrobku a nosit reflexní bundu nebo pásky.	Jízda za nepříznivých světelných podmínek s vypnutými světly a bez použití reflexní vesty nebo šlí.
Povětrnostní podmínky	Jízda za optimálních povětrnostních podmínek (bez deště)	Jízda za zhoršených podmínek: za deště, když sněží, když je na silnici led nebo bláto, při silném větru, v mlze.
Parkování	Na vyhrazených místech, bez bránění pohybu vozidel a chodců Na hladkém povrchu a s ověřením stability Vypněte výrobek a vždy používejte zařízení proti krádeži Používejte dodaný stojánek	Všude, kde brání pohybu vozidel a chodců Na nerovném povrchu a bez zajištění stability Ponechání zapnutého výrobku bez dozoru a bez zařízení proti krádeži
Provozování extrémních sportů/akrobacie	NE	ANO Jízda v blízkosti: roklí, srázů, přístavů, moře, jezer a řek Jízda přes kaluže Závodění s jinými vozidly
Vystavení výrobku silným nárazům	NE	ANO házení přes věci nebo osoby, házení ze schodů nebo z výšky

Jak postupovat po pádu:

Zkontrolujte, zda páčka akceleraátoru funguje správně. Za tímto účelem několikrát zrychlete a zpomalte.

Vždy zkontrolujte, zda brzdy správně fungují. Za tímto účelem z výrobku sesedněte, zatlačte na výrobek dopředu a zabrzděte, abyste se ujistili, že výrobek reaguje na ovládací prvky.

Ověřte, zda jsou všechny součásti vozidla na svém místě a bezpečně upevněny.

Zkontrolujte opotřebení a tlak v pneumatikách (doporučené hodnoty najdete na boku pneumatiky).





Zkontrolujte opotřebení brzd a kabelů.



Brzdy se mohou během používání zahřívát. Nedotýkejte se jich po použití.

2. Obsah balení a sestavení

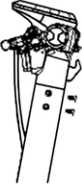
Sestavený výrobek, řídítka se montují pomocí šroubů, které jsou součástí balení.

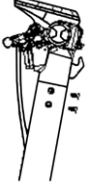
Model	Referenční obrázek	V balení	Pokyny
<p>City Cross-E X DU-MO-210003 DU-MO-210008</p>		<p>1 imbusový klíč 4 šrouby pro řídítka 1 nafukovací adaptér 1 nabíječka baterie</p>	
<p>City Cross-E X SC-MO-220004 SC-MO-220005</p>		<p>1 imbusový klíč 6 šroubů pro řídítka 1 nafukovací adaptér 1 nabíječka</p>	
<p>City Cross-E UP Advanced Safety SC-MO-220007 SC-MO-220008</p>		<p>1 imbusový klíč 6 šroubů pro řídítka 1 nafukovací adaptér 1 nabíječka baterie</p>	

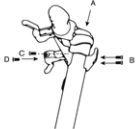
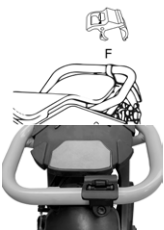
Model	Referenční obrázek	V balení	Pokyny
Cross-E Sport		<ul style="list-style-type: none"> 3 imbusové klíče 4 šrouby pro řídítka 1 krycí destička šroubů 1 háček 1 nabíječka baterie 1 zavírací spona s háčkem 2 klíče baterie 	 <p>Příslušenství přepravní spony:</p>  <p>Nainstalujte příslušenství spony, které je nutné k zajištění sloupku v zavřené poloze.</p>

Kroky:

- Otevřete obal, aniž byste elektrickou koloběžku vyndali.
- Odstraňte obal z řídítek.
- Postupujte podle pokynů uvedených u modelu elektrické koloběžky, který vlastníte.

Pokyny City Cross-E X

DU-MO-210003 / DU-MO-210008

- Zvedněte sloupek řízení, nasadte řídítka a dávejte pozor, abyste nepřiskřípli kabely.
- Zajistěte sloupek řízení zavřením knoflíku (zavírání ve směru hodinových ručiček) sklápěcího mechanismu.
- Vložte a utáhněte šrouby sloupku řízení pomocí dodaného klíče.
- Vyndejte výrobek z obalu, otevřete stojánek a zkontrolujte stabilitu výrobku.
- Nastavte zajišťovací mechanismus představce řídítek** (je-li to nutné).
- Zkontrolujte tlak v pneumatikách (doporučená hodnota je uvedena na boku pneumatiky).
- Stiskněte startovací tlačítko pro používání elektrické koloběžky.

Pokyny City Cross-E X

SC-MO-220004 / SC-MO-220005

- Zvedněte sloupek řízení, nasadte řídítka a dávejte pozor, abyste nepřiskřípli kabely.
- Sloupek řízení zajistěte sklopením páčky zajišťovacího mechanismu dovnitř.
- Vložte a utáhněte šrouby sloupku řízení pomocí dodaného klíče.
- Vyndejte výrobek z obalu, otevřete stojánek a zkontrolujte stabilitu výrobku.
- Nastavte blokovací mechanismus sloupku řízení*** (je-li to nutné).
- Zkontrolujte tlak v pneumatikách (doporučená hodnota je uvedena na straně pneumatiky).
- Stiskněte startovací tlačítko pro používání elektrické koloběžky.

Pokyny pro City Cross-E UP Advanced Safety

SC-MO-220007 / SC-MO-220008

- Zvedněte sloupek řízení, nasadte říditka a dávejte pozor, abyste nepřiskřípli kabely.
- Sloupek řízení zajistíte sklopením páčky zajišťovacího mechanismu dovnitř.
- Vložte a utáhněte šrouby sloupku řízení pomocí dodaného klíče.
- Vyndejte výrobek z obalu, otevřete stojánek a zkontrolujte stabilitu výrobku.
- Nastavte blokovací mechanismus sloupku řízení** (je-li to nutné).
- Zkontrolujte tlak v pneumatikách (doporučená hodnota je uvedena na straně pneumatiky).
- Elektrickou koloběžku začnete používat stisknutím tlačítka napájení.

Pokyny pro Cross-E Sport

MN-DUC-SCCES, SC-MO-220003, SC-MO-220009

- Zvedněte sloupek řízení, nasadte říditka a dávejte pozor, abyste nepřiskřípli kabely.
- Zajistíte sloupek řízení vyklopením páčky sklápěcího mechanismu a zatlačením dolů bezpečnostního kroužku.
- Umístěte háček na vnitřní stranu sloupku řízení a poté ručně vložte dva šrouby se zmenšenou hlavou, aniž byste je zcela utáhli. Je důležité šrouby vkládat ručně, aby nedošlo k poškození závitu.
- Vložte šroub se zmenšenou hlavou do prvního volného otvoru shora na opačné straně sloupku řízení.
- Pevně utáhněte tři dříve vložené šrouby pro zajištění říditek.
- Umístěte krycí destičku šroubu mezi zbývající otvor a kryt displeje, poté vložte šroub se širokou hlavou a utáhněte jej jen natolik, aby nedošlo k poškození destičky.
- Vyndejte výrobek z obalu, otevřete stojánek a zkontrolujte stabilitu výrobku.
- Pokud je součástí balení, nainstalujte příslušenství, které umožňuje zablokování sklopeného sloupku řízení.
- Nastavte blokovací mechanismus sloupku řízení** (je-li to nutné).
- Zkontrolujte tlak v pneumatikách (doporučená hodnota je uvedena na straně pneumatiky)
- Pro použití elektrické koloběžky vstupte do prostoru umístěného pod stupátkem a aktivujte baterii stisknutím tlačítka napájení.

Stabilita sloupku řízení

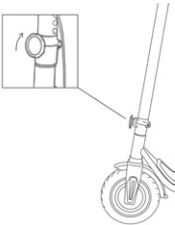
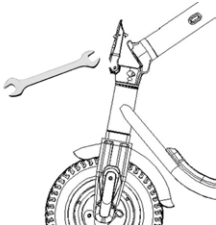
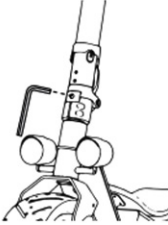
Model	Referenční obrázek	**Nastavení zajišťovacího mechanismu představce řídítek
<p>City Cross-E X DU-MO-210003 DU-MO-210008</p>		<p>Na vnější straně mechanismu je knoflík. Pokud je sloupek řízení po zavření nestabilní, zkontrolujte, zda je knoflík správně utažený.</p>
<p>City Cross-E X SC-MO-220004 SC-MO-220005</p> <p>City Cross-E UP Advanced Safety</p> <p>SC-MO-220007 SC-MO-220008</p>		<p>Uvnitř páky skládacího mechanismu je šestihorný čep. Pokud je sloupek řízení po zavření nestabilní, můžete čep mechanismu seřídít jeho zašroubováním nebo mírným vyšroubováním, dokud nedosáhnete požadované stability.</p>
<p>Cross-E Sport</p>		<p>Na vnější straně skládacího mechanismu je šroub se šestihorným zářezem. Chcete-li zvýšit stabilitu sloupku řízení, otočte šroubem ve směru hodinových ručiček. Nastavujte postupně po čtvrtině otáčky a po každém nastavení zkontrolujte stabilitu.</p>



POZOR

Výrobek správně sestavte. Pokud při montáži zjistíte výrobní vady, nejasné kroky nebo potíže při montáži či seřizování, nejezděte s vozidlem a kontaktujte svého prodejce nebo navštivte stránky www.platum.com/en/ducati-scrambler/ za účelem získání technické asistence.

Nepoužívejte příslušenství a/nebo doplňky, které nejsou schváleny výrobcem.

Udržujte děti z dosahu plastových částí (včetně obalových materiálů) a malých částí, které mohou způsobit udušení.

Je zakázáno jakkoli upravovat nebo měnit výrobek nebo jeho části, protože by to mohlo poškodit účinnost, strukturu a způsobit škody. Odstraňte všechny ostré hrany způsobené nesprávným používáním, rozbítením nebo poškozením výrobku. Pokud zjistíte jakoukoli tovární závadu, neobvyklé zvuky nebo jakékoliv anomálie, nejezděte s vozidlem a kontaktujte svého prodejce nebo navštivte stránky www.platum.com/en/ducati-scrambler/ za účelem získání technické asistence.

3. Popisný přehled výrobku

V zájmu neustálého technologického vývoje si výrobce vyhrazuje právo na změnu výrobku bez předchozího upozornění a bez nutnosti automatické aktualizace tohoto návodu.

Pro informace a revize tohoto návodu navštivte stránky www.platum.com/en/ducati-scrambler/

City Cross-E X

DU-MO-210003 / DU-MO-210008



- | | |
|-------------------------|-----------------------|
| 1. Displej | 9. Volnoběžka |
| 2. Brzdová páčka | 10. Kotoučová brzda |
| 3. Zajišťovací háček | 11. Příhrádka baterie |
| 4. Sloupek řízení | 12. Stojánek |
| 5. Skládací mechanismus | 13. Nabíjecí port |
| 6. Plošina | 14. Motorové kolečko |
| 7. Zavírací spona | 15. Světlo |
| 8. Světlomet | 16. Akcelerátor |

City Cross-E X

SC-MO-220004 / SC-MO-220005



- | | |
|---------------------------------|----------------------|
| 1. Displej | 10. Volnoběžka |
| 2. Ovládání směrových ukazatelů | 11. Bubnová brzda |
| 3. Brzdová páčka | 12. Stojánek |
| 4. Zajišťovací háček | 13. Nabíjecí port |
| 5. Sloupek řízení | 14. Motorové kolečko |
| 6. Skládací mechanismus | 15. Bubnová brzda |
| 7. Plošina | 16. Světlo |
| 8. Zavírací spona | 17. Směrový ukazatel |
| 9. Světlomet | 18. Akcelerátor |

City Cross-E UP Advanced Safety

SC-MO-220007 / SC-MO-220008



- | | |
|---------------------------------|-------------------------|
| 1. Displej | 11. Volnoběžka |
| 2. Ovládání směrových ukazatelů | 12. Bubnová brzda |
| 3. Brzdová páčka | 13. Stojánek |
| 4. Zajišťovací háček | 14. Rám |
| 5. Sloupek řízení | 15. Odpružená vidlice |
| 6. Skládací mechanismus | 16. Hnací kolo |
| 7. Plošina | 17. Rychloupínací páčka |
| 8. Zavírací spona | 18. Světlo |
| 9. Světlo | 19. Brzdová páčka |
| 10. Odpružení | 20. Akcelerátor |

Cross-E Sport

MN-DUC-SCCES / SC-MO-220003 / SC-MO-220009

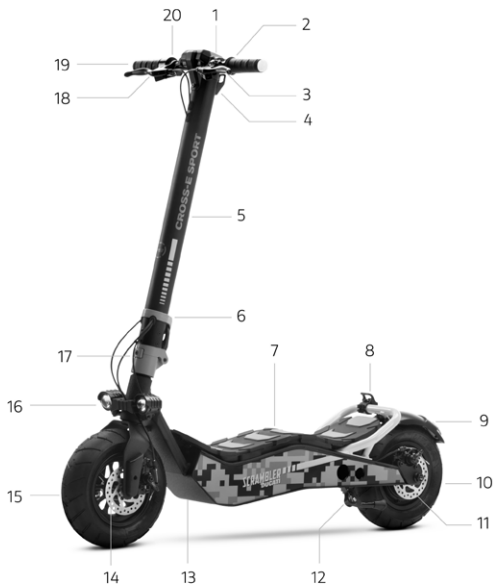

- | | |
|--|-----------------------------------|
| 1. Displej | 11. Kotoučová brzda |
| 2. Ovládání směrových ukazatelů | 12. Stojánek |
| 3. Brzdová páčka | 13. Nabíjecí port (opačná strana) |
| 4. Zajišťovací háček | 14. Kotoučová brzda |
| 5. Sloupek řízení | 15. Volnoběžka |
| 6. Bezpečnostní kroužek | 16. Světla |
| 7. Naklápěcí stupátko | 17. Skládací mechanismus |
| 8. Zavírací spona (vyjma MN-DUC-SCCES) | 18. Brzdová páčka |
| 9. Světlo | 19. Směrový ukazatel |
| 10. Motorové kolečko | 20. Akcelerátor |

4. Nabíjení baterie

Pokyny:

- Otevřete stojánek
- Vypněte výrobek



Při prvním použití nabijte výrobek na 100 %. Ujistěte se, že jsou výrobek, nabíječka a nabíjecí port suché.

Model	Referenční obrázek	Pokyny
City Cross-E X City Cross-E UP Advanced Safety		<ol style="list-style-type: none">1. Sejměte gumový kryt z nabíjecí zásuvky.2. Nejprve připojte nabíječku do síťové zásuvky a poté do nabíjecího portu elektrické koloběžky. Když je výrobek plně nabíjen, změní se kontrolka na nabíječce z červené (nabíjení) na zelenou (nabíjení dokončeno).3. Odpojte nabíječku od nabíjecího portu a poté od síťové zásuvky. Znovu zasuňte gumový kryt do nabíjecí zásuvky elektrické koloběžky.
Cross-E Sport		<p>Aktivace a nabíjení baterie:</p> <p>Zvednutím nožního panelu získáte přístup k prostoru pro baterii a tlačítkem aktivujete elektrický obvod (viz foto).</p> <ul style="list-style-type: none">• Používejte pouze dodanou nabíječku.• Zapojte nabíječku nejprve do síťové zásuvky a teprve potom do nabíjecí zásuvky.• Koloběžku během nabíjení nezapínejte. <div data-bbox="609 1001 803 1051"></div> <p>Po dokončení nabíjení se červená kontrolka na napájecím zdroji rozsvítí zeleně.</p>

K dobíjení tohoto výrobku použijte **POUZE** dodanou nabíječku



Model	Kód výrobku	Model nabíječky	Výstupní napětí	Doba nabíjení
City Cross-E X	DU-MO-210008 DU-MO-210003	FY-4202000	42V – 2A	Zhruba 5 hodin
City Cross-E X City Cross-E UP Advanced Safety	SC-MO-220005 SC-MO-220004 SC-MO-220007 SC-MO-220008	FY-4202000 Lot Code FY-4202000/23	42V – 2A	Zhruba 5 hodin
Cross-E Sport	MN-DUC-SCCES	XVE-126-5460200	54,6V – 2A	Zhruba 4 hodiny
Cross-E Sport	SC-MO-220003 SC-MO-220009	CP546200	54,6 – 2A	Zhruba 4 hodiny

Použití jiného typu nabíječky může výrobek poškodit nebo sebou nést další potenciální rizika.

Nikdy nenabíjejte výrobek bez dozoru. Výrobek během nabíjení nezapínejte.

Po každém použití baterii plně nabijte, abyste prodloužili její životnost. Nenabíjejte výrobek ihned po použití. Před nabíjením nechte výrobek hodinu vychladnout.

Výrobek nesmí být nabíjen po dlouhou dobu. Přebíjení snižuje životnost baterie a představuje další potenciální rizika.

Doporučuje se nenechat vozidlo zcela vybit, aby nedošlo k poškození baterie.

Poškození způsobené prodlouženým dobíjením je nevratné a nevztahuje se na něj omezená záruka. Jakmile dojde k poškození, baterii nelze nabít (demontáž baterie nequalifikovaným personálem je zakázána, protože by to mohlo způsobit úraz elektrickým proudem, zkrat nebo dokonce vážnou bezpečnostní nehodu). Pokud jste na delší dobu pryč, např. na dovolené, a svěťujete zařízení třetí osobě, nechte jej ve stavu částečného nabití (20-50 % nabití), nikoliv plně nabitě.

Provádějte pravidelnou vizuální kontrolu nabíječky a nabíjecích kabelů. Pokud je kabel nabíječky zjevně poškozený, nepoužívejte jej, abyste předešli dalšímu poškození a/nebo riziku, a kontaktujte nás kvůli výměně.



Nenechávejte baterii v blízkosti zdrojů ohně nebo tepla. Nebezpečí požáru a výbuchu.

Baterii neotevírejte ani nerozebírejte, nezasahujte do ní, neházejte s ní, nepropichujte ji ani k ní nepřipevňujte žádné předměty.



Nedotýkejte se látek vytékajících z baterie, protože obsahuje nebezpečné látky. Nedovolte, aby se baterie dotýkaly dětí nebo zvířata.

Baterii nepřebíjejte ani nezkratujte. Nebezpečí požáru a výbuchu.

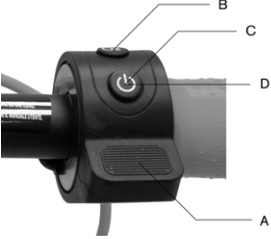

Baterii neponořujte ani nevystavujte působení vody, deště nebo jiných kapalných látek. Nevystavujte baterii přímému slunečnímu záření, nadměrnému teplu nebo chladu (například nenechávejte výrobek nebo baterii delší dobu v autě na přímém slunci), prostředí s výbušnými plyny nebo plameny.

Nepřepravujte ani neukládejte baterii s kovovými předměty, jako jsou sponky do vlasů, náhrdelníky apod. Kontakt kovových předmětů s kontakty baterie může způsobit zkrat s následkem fyzického zranění nebo smrti.

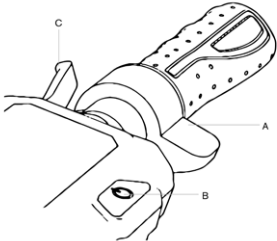

5. Informace o ovladačích/Ovládací panel

Model	Informace o ovladačích	Symboly
<p>City Cross-E X DU-MO-210003 DU-MO-210008</p>		<p>A. Akcelerátor: pro zrychlení stlačte směrem dolů.</p> <p>B. Světla: jedním stisknutím je rozsvíceno nebo zhasnuto.</p> <p>C. Startování: stisknutím a podržením elektrickou koloběžku zapnete nebo vypnete.</p> <p>D. Rychlostní režim: stiskněte dvakrát pro výběr režimu, který chcete nastavit.</p>
	<p>Informace o displeji</p> 	<p>Symboly</p> <ol style="list-style-type: none"> Tachometr: okamžitá rychlost elektrické koloběžky. Úroveň nabití baterie: stav zbývajících nabití. Rychlostní režim: <ul style="list-style-type: none"> • Stupeň 1 – bílá barva • Stupeň 2 – oranžová barva • Stupeň 3 – červená barva (max. rychlost) Bluetooth: kontrolka Bluetooth

Model	Informace o ovladačích
<p>City Cross-E X SC-MO-220004 SC-MO-220005</p>	<div data-bbox="212 80 595 247"> </div> <div data-bbox="631 87 911 240"> <p>A. Akcelerator B. Startovací tlačítko C. Multifunkční tlačítko D. Brzdová páčka E. Ovladač směrových ukazatelů F. Zvonek G. Brzdová páčka</p> </div> <p>Popis ovladačů:</p> <p>A. Akcelerator: pro zrychlení stlačte směrem dolů. B. Startovací tlačítko: • Zapnutí a vypnutí – stisknutím a podržením na několik sekund elektrickou koloběžku zapnete nebo vypnete • Světla – jedním stisknutím světla zapnete nebo vypnete. C. Multifunkční tlačítko: • Režim rychlosti - jedním stisknutím vyberete úroveň rychlosti. • Měrná jednotka - dvojnásobným stisknutím vyberete mezi km/h – mph. D. Brzdová páčka - zmáčkněte pro brzdění. E. Ovladač směrových ukazatelů - jedním stisknutím směrový ukazatel zapnete nebo vypnete. F. Zvonek - pro zazvonění stiskněte páčku jednou nebo vícekrát. G. Brzdová páčka - zmáčkněte pro brzdění.</p>
<p>City Cross-E UP Safety</p>	<div data-bbox="212 640 595 1041"> </div> <div data-bbox="631 662 989 997"> <p>1. Úroveň nabití baterie: Indikuje zbývající stav nabití. Tachometr: zobrazuje okamžitou rychlost. 3. Bluetooth: kontrolka Bluetooth. 4. Rychlostní režim: • Úroveň chodce – označena číslem 1. • Úroveň 2 – označena číslem 2. • Úroveň 3 – označena číslem 3. 5. Světla: kontrolka světel. 6. Měrná jednotka: km/h – mph. 7. Anomálie: označuje jakékoliv anomálie v elektrickém systému. 8. Tempomat: udržuje rychlost. 9. Směrový ukazatel: označuje, který směrový ukazatel je aktivní.</p> </div> <div data-bbox="207 1070 404 1128"> <p> POZOR</p> </div> <p>Funkce Zero Start (start z nuly): Akcelerator se aktivuje, jakmile rychlost jízdy překročí 3 km/h.</p>

Model	Informace o ovladačích	Symboly
Cross-E Sport		<ul style="list-style-type: none"> A. Akcelerátor B. Startovací tlačítko C. Multifunkční tlačítko D. Brzdová páčka E. Ovladač směrových ukazatelů F. Zvonek G. Brzdová páčka
		<ul style="list-style-type: none"> 1. Tachometr: zobrazuje okamžitou rychlost. 2. Úroveň nabití baterie: indikuje zbývající nabití. 3. ODO: celková ujetá vzdálenost. 4. TRIP: vzdálenost aktuální relace. 5. Světla: kontrolka světel. 6. Režim SPORT: zobrazí „S+“. 7. Komfortní režim: zobrazí „D“. 8. Ekologický režim: zobrazí „ECO“. 9. Tempomat: udržuje rychlost po několika sekundách konstantní jízdy. 10. Bluetooth: kontrolka připojení Bluetooth. 11. Režim CHODEC: zobrazuje odpovídající symbol.

Směrové ukazatele (pokud jsou přítomné)

Modely*	Referenční obrázek
<p data-bbox="42 186 153 205">City Cross-E X</p> <p data-bbox="42 248 174 288">City Cross-E UP Advanced Safety</p> <p data-bbox="42 331 149 350">Cross-E Sport</p>	 <p data-bbox="304 346 961 409">U modelů, kde jsou směrová světla přítomna, jsou umístěna na konci řídítek (na levé a pravé straně). Směrové ukazatele jsou potřebné pro včasné varování před změnou směru jízdy.</p>
Modely*	Fungování
<p data-bbox="42 569 153 588">City Cross-E X</p> <p data-bbox="42 631 174 671">City Cross-E UP Advanced Safety</p> <p data-bbox="42 714 149 733">Cross-E Sport</p>	 <div data-bbox="308 704 501 754"> POZOR</div> <p data-bbox="304 777 951 796">Před každým použitím výrobku zkontrolujte, zda správně fungují směrové ukazatele</p>

6. Rychlonávod

- Při prvním použití nabijte výrobek na 100 %.
- Zkontrolujte tlak v pneumatikách (doporučená hodnota je uvedena na boku pneumatiky). Pokud výrobek neujede alespoň 60 % deklarovaného počtu kilometrů nebo nedosáhne maximální rychlosti během prvních 3 měsíců používání, je pravděpodobné, že se pneumatiky opět vyfoukly a je třeba obnovit tlak podle pokynů.
- Zkontrolujte a seřídte brzdy.
- Zapněte displej.
- Umístěte výrobek na rovný povrch.
- Řídítka držte pevně oběma rukama. Jednou nohou si stoupněte na stupátko a druhou se lehce odrazte a zrychlete.



Funkce Zero Start (start z nuly): Akcelerátor se aktivuje, jakmile rychlost jízdy překročí 3 km/h.



Z bezpečnostních důvodů je výrobek zpočátku nastaven tak, aby nedošlo k nastartování ze zastavené polohy.

- Při jízdě na výrobku nakloňte během zatáčení tělo ve směru jízdy a pomalu otáčejte řídítka.
- Chcete-li výrobek zastavit, uvolněte akcelerátor a stiskněte brzdovou páčku.
- Chcete-li vystoupit, nejprve vozidlo zcela zastavte. Vystupování z elektrické koloběžky v pohybu může způsobit zranění.
- Před každým použitím zkontrolujte brzdy a jejich opotřebení, tlak v pneumatikách (doporučená hodnota je uvedena na boku pneumatiky), opotřebení kol, akcelerátor a stav nabití baterie.

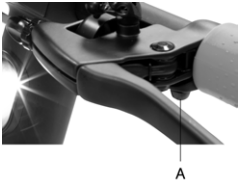
Seřízení polohy brzdových páček

Model	Obrázek	Pokyny
City Cross-E X City Cross-E UP Advanced Safety Cross-E Sport		Polohu brzdové páčky lze v případě potřeby seřídít pomocí bodu A (viz obrázek).

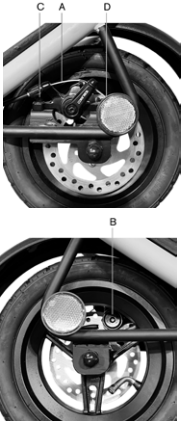
Nastavení brzd

Model	Obrázek	Pokyny
<p data-bbox="37 237 159 256">City Cross-E X</p> <p data-bbox="37 278 159 297">DU-MO-210003</p> <p data-bbox="37 299 159 318">DU-MO-210008</p> <p data-bbox="37 423 159 442">Cross-E Sport</p> <p data-bbox="37 464 159 483">SC-MO-220003</p> <p data-bbox="37 486 159 505">SC-MO-220009</p>		<p data-bbox="529 224 967 285">Zkontrolujte správné zarovnání mezi brzdovým třmenem a kotoučem. Pomocí šroubů C a D vyrovnejte třmen s kotoučem (je-li to nutné).</p> <p data-bbox="529 307 988 513">V případě, že je brzda příliš utažená nebo příliš volná, pomocí šestihranného klíče povolte matici (A), poté seřídte brzdové lanko, (brzdové lanko zkrátte směrem nahoru, pokud je příliš utažené, pokud je příliš povoleno, zatáhněte brzdové lanko směrem dolů) a poté matici (A) znovu utáhněte. Pokud je příliš povoleno nebo příliš utažené i po provedení prvního kroku, může být nutné nastavit brzdovou destičku (pevnou), kterou můžete nastavit přes kolo na opačné straně, použijte šestihranný klíč pro oddálení/ přiblížení destičky (B) (viz obrázek).</p>
<p data-bbox="37 690 159 709">City Cross-E X</p> <p data-bbox="37 730 159 749">SC-MO-220004</p> <p data-bbox="37 752 159 771">SC-MO-220005</p> <p data-bbox="37 847 177 889">City Cross-E UP Advanced Safety</p>		<p data-bbox="529 729 982 768">Pokud je brzda příliš utažená nebo příliš povolena, povolte nebo utáhněte šroub (A).</p> <p data-bbox="529 790 985 851">Pokud se vám brzdová páčka zdá příliš měkká nebo příliš tvrdá i po provedení prvního kroku, může být nutné operaci opakovat, dokud nebude dosaženo optimálního nastavení.</p>

7. Složení a přeprava

Ujistěte se, že je elektrická koloběžka vypnutá. Rukou uchopte představec řídítek, vytáhněte páčku směrem ven nebo odšroubujte knoflík proti směru hodinových ručiček a sklopte sloupek řídítek směrem ke stupátku a zahákněte.

City Cross-E X (všechny modely), City Cross-E UP Advanced Safety, Cross-E Sport

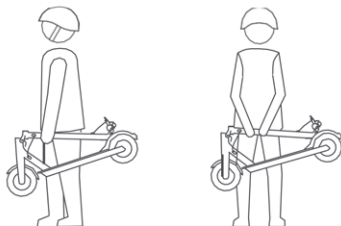

Ujistěte se, že je elektrická koloběžka vypnutá. Rukou uchopte představec řídítek, zatáhněte za páčku, sklopte představec řídítek směrem k plošině a zahákněte.

Po složení ji zvedněte uchopením za představec řídítek jednou nebo oběma rukama.



POZOR

Dbejte na pevné držení výrobku během přepravy. Pokud si nejste jisti, že dokážete udržet hmotnost výrobku, nepokračujte v přepravě se zvednutým výrobkem. Při náhlém pádu může výrobek způsobit vážné zranění a poškození.

8. Autonomie a výkon

Maximální dojezd a výkon vozidla závisí na několika proměnných:

Terén: jízda po hladkém povrchu znamená větší dojezd a výkon než jízda po nerovných cestách a do kopce.

Hmotnost uživatele: čím větší je hmotnost, tím kratší je dojezd a výkon vozidla.

Teplota: jízda na koloběžce ve velmi chladném nebo horkém prostředí ovlivňuje dojezd a výkon.

Rychlost a styl jízdy: plynulá a konstantní jízda prodlužuje autonomii. Neustálé zrychlování, zpomalování a manévrování výrazně snižuje dojezd. Nižší rychlost prodlužuje autonomii.

Údržba: včasné dobíjení, správná údržba a pravidelná kontrola tlaku v pneumatikách (viz referenční hodnota ve vyhrazené části) zvyšují dojezd a zajišťují stálý výkon v průběhu času.

Úroveň nabití baterie ovlivňuje výkon, čím je nižší, tím nižší je rychlostní výkon, zejména při stoupání.

9. Úschova, údržba a čištění

Pokud jsou na těle výrobku skvrny, očistěte je vlhkým hadříkem. Pokud skvrny přetrvávají, naneste na ně neutrální mýdlo, vyčistěte je zubním kartáčkem a poté je otřete vlhkým hadříkem. Pokud jsou na plastových součástech škrábance, odstraňte je pomocí brusného papíru nebo jiného brusného materiálu. Výrobek nečistěte alkoholem, benzínem, parafinem ani jinými korozivními a těkavými chemickými rozpouštědly, aby nedošlo k jeho vážnému poškození. Výrobek nemyjte vysokotlakými proudy vody. Při čištění se ujistěte, že je výrobek vypnutý, nabíjecí kabel je odpojený a gumová krytka je uzavřená, protože prosakující voda může způsobit úraz elektrickým proudem nebo jiné vážné problémy. Vniknutí vody do baterie může způsobit poškození vnitřních obvodů, riziko požáru nebo výbuchu. Pokud existuje jakákoli pochybnost, že do baterie vnikla voda, okamžitě přestaňte baterii používat a vraťte ji ke kontrole do technického servisu nebo k prodejci.

Pokud výrobek nepoužíváte, skladujte jej v uzavřeném prostoru na suchém a chladném místě. Neskladujte jej delší dobu venku nebo uvnitř automobilu. Nadměrné sluneční záření, přehřátí a nadměrný chlad urychlují stárnutí pneumatik a ohrožují životnost výrobku i baterie. Nevystavujte ji dešti ani vodě, neponořujte ji a nemyjte vodou.

Pravidelně kontrolujte utažení jednotlivých šroubových součástí, zejména os kol, skládacího a přepravního systému, systému řízení, brzdového systému, dobrý stav rámu, vidlic a odpružení. Matice a všechny ostatní samosvorné spojovací prvky mohou ztratit svou účinnost, proto je nutné tyto součásti pravidelně kontrolovat a dotahovat.

Stejně jako všechny mechanické součásti podléhá i tento výrobek opotřebení. Různé materiály a součásti mohou reagovat na opotřebení nebo únavu z namáhání různým způsobem. Pokud je životnost součásti překročena, může dojít k jejímu náhlému rozbití a zranění řidiče. Jakékoli praskliny, škrábance nebo změna barvy na vysoce namáhaných místech znamenají, že životnost součásti je již vyčerpána a je třeba ji vyměnit.

Zkontrolujte stav opotřebení pneumatik: nesmí být žádné přeřezy, praskliny, cizí tělesa, abnormální otoky, chybějící části nebo jiná poškození. Tlak v pneumatikách je uveden v kapitole 10 tohoto návodu k obsluze.

Nepokoušejte se výrobek sami rozebírat nebo opravovat. Výměnu všech součástí koloběžky musí provádět autorizovaný servis, více informací získáte u svého prodejce nebo navštívte stránky www.platum.com/en/ducati-scrambler/

10. Konfigurace aplikace

Níže jsou uvedeny produkty vybavené technologií Bluetooth, které lze spárovat s aplikací Platum e-Mobility:

-City Cross-E X, City Cross-E UP Advanced Safety, Cross-E Sport

Aplikace umožňuje ovládat výrobek přímo z chytrého telefonu.

Stáhněte a nainstalujte aplikaci naskenováním QR KÓDU. Pokud aplikaci nenajdete, doporučujeme ji vyhledat ve vlastní referenční službě aplikací.



Otevřete aplikaci a postupujte podle pokynů v referenční službě aplikací.

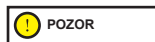

Aplikace může vyžadovat různá oprávnění nezbytná pro její používání a funkčnost.

Verze aplikace mohla být ve vaší službě aplikací aktualizována. Doporučujeme neustále kontrolovat aktualizace aplikací, zda neobsahují nové funkce, a do zařízení vždy instalovat nejnovější verzi aplikace.

Nepoužívejte vaše zařízení během řízení.

Obecné informace

	City Cross-E X	City Cross-E X
Rám	Ocel a hliník	Ocel a hliník
Odpuzení	Ne	Ne
Rychlost	Kód výrobku: SC-MO-220004 SC-MO-220005 L1: ≤ 6 km/h L2: ≤ 20 km/h L3: ≤ 25 km/h (maximální rychlost)*	Kód výrobku: DU-MO-210003 DU-MO-210008 L1: ≤ 6 km/h L2: ≤ 15 km/h L3: ≤ 25 km/h (maximální rychlost)*
Maximální sklon **	18%	18%
Brzdy	Přední a zadní bubnová brzda	Přední elektronická brzda a zadní kotoučová
Pneumatiky	10" terénní bezdušová 10" pouliční bezdušová Doporučený tlak: 30 psi / 2 bar	10" terénní bezdušová 10" pouliční bezdušová Doporučený tlak: 30 psi / 2 bar
Maximální zatížení	120 kg	120 kg
Řidič	Zkontrolujte aktuální legislativu ve vaší zemi	Zkontrolujte aktuální legislativu ve vaší zemi
Provozní teplota	-0°C až 45 °C	-0°C až 45 °C
Stupeň ochrany	IPX5	IPX4
Doba nabíjení	Zhruba 5 hodin	Zhruba 5 hodin
Autonomie**	Až 45 km	Až 45 km

Elektrický systém

Jmenovitý výkon Motor	0,40 kW; 400 W bezkartáčový, 20 Nm	0,35 kW; 350 W bezkartáčový
Maximální výkon motoru	0,60 kW; 600 W	0,50 kW; 500 W
Displej	integrováný LED	integrováný barevný LED
Baterie	Li-Ion 36 V 12,5 Ah 450 Wh	Li-Ion 36 V 12,5 Ah 450 Wh
Nízkonapěťová ochrana	30 V ± 0,5 V	31V ± 0,5V
Proudový limit	18A±1A	18A±0.5A
KERS	Ano	Ano
Světla	Přední a zadní LED	Přední a zadní LED
Funkčnost	Bluetooth s aplikací	Bluetooth s aplikací

Míry

Čistá hmotnost	20,7 kg	19 kg
Hrubá hmotnost	24 kg	23 kg

* Vždy dodržujte silniční předpisy a příslušné předpisy platné v zemi použití.

** V závislosti na hmotnosti řidiče, stavu vozovky a teplotě.

Obecné informace

	City Cross-E UP Advanced Safety	Cross-E Sport
Rám	Ocel a hliník	Ocel
Odpuzení	Přední a zadní	Ne
Rychlost	Kód výrobku: SC-MO-220007 SC-MO-220008 L1: ≤ 6 km/h L2: ≤ 20 km/h L3: ≤ 20km/h nebo 25km/h v závislosti na zemi provozu (maximální rychlost)*	Kód výrobku: MN-DUC-SCCES SC-MO-220003 SC-MO-220009 L1: ≤ 6 km/h L2: ≤ 15km/h (vyjma MN-DUC-SCCES) L3: ≤ 20 km/h L3: ≤ 25 km/h*(max.rychlost)*
Maximální sklon **	22%	29%
Brzdy	Přední a zadní bubnová brzda	Přední a zadní kotoučová brzda
Pneumatiky	10" terénní bezdušové	110/50-6.5" FAT bezdušové
Maximální zatížení	120 kg	120 kg
Řidič	Zkontrolujte aktuální legislativu ve vaší zemi	Zkontrolujte aktuální legislativu ve vaší zemi
Provozní teplota	-0°C až 45°C	-0°C až 45 °C
Stupeň ochrany	IPX5	IPX4
Doba nabíjení	Zhruba 5 hodin	zhruba 4 hodiny
Autonomie**	Až 45 km	Až 40 km

Elektrický systém

Jmenovitý výkon Motor	0,40 kW; 400 W bezkartáčový, 20 Nm	0,50 kW; 500 W bezkartáčový, 33,7 Nm
Maximální výkon motoru	0,60 kW; 600 W	0 950 kW; 950 W
Displej	integrovaný LED	3,5" LED barevný integrovaný
Baterie	Li-Ion 36V 12,5 Ah 450 Wh	48 V 10,4 Ah 499 Wh, odnímatelná
Nízkonapěťová ochrana	30 V ± 0,5 V	40V +/- 0.5V
Proudový limit	18A ± 1A	23A
KERS	Ano	Ne
Světla	Přední a zadní LED	Přední a zadní LED
Funkčnost	Bluetooth s aplikací	Bluetooth s aplikací (vyjma MN-DUC-SCCES)

Míry

Čistá hmotnost	22,8 kg	28,3 kg
Hrubá hmotnost	26,5 kg	32,2 kg

* Vždy dodržujte silniční předpisy a příslušné předpisy platné v zemi použití.

** V závislosti na hmotnosti řidiče, stavu vozovky a teplotě.

11. Řešení problémů

Chyba	Příčina	Řešení
Motor nefunguje	Elektrický problém, přítomnost chybového kódu	Požádejte o technickou asistenci
Hnací kolo se neotáčí	Problém na brzdách Motor je zablokovaný	Seřídte brzdy, pokud problém přetrvává, požádejte o technickou asistenci Zkontrolujte, zda je kolo správně utaženo, ověřte, zda se kolo otáčí bez zapnutí vozidla. Pokud problém přetrvává, požádejte o technickou asistenci
Motor se během provozu zastaví	Přehřátí motoru Přítomnost chybového kódu	Zastavte vozidlo a počkejte, až vychladne Požádejte o technickou asistenci
Po nabití se výrobek nezapne nebo se po pár kilometrech vypne.	Poškozená baterie	Požádejte o technickou asistenci
Baterie se nenabíjí nebo se výrobek nezapne	Problémy připojení Baterie není připojena (modely s odnímatelnou baterií) Baterie je vybitá Poškozená baterie Problémy s nabíječkou	Požádejte o technickou asistenci Zkontrolujte, zda je připojen napájecí konektor. Nabijte baterii na 100% Požádejte o technickou asistenci Vyměňte nabíječku

Chybové kódy

Model	Chybový kód	Indikace	Řešení
City Cross-E X (všechny modely) City Cross-E UP Advanced Safety	E1	Porucha páky akcelérátoru	Požádejte o technickou pomoc.
	E2	Porucha přepětí baterie	Vypněte vozidlo, počkejte několik minut před opětovným nastartováním vozidla, pokud se neresetuje, požádejte o technickou pomoc.
	E3	Porucha podpětí baterie	Vypněte vozidlo, počkejte několik minut před opětovným nastartováním vozidla, pokud se neresetuje, požádejte o technickou pomoc.
	E4	Porucha nadproudu	Vypněte vozidlo, počkejte několik minut před opětovným nastartováním vozidla, pokud se neresetuje, požádejte o technickou pomoc.
	E5	Problémy s kabelovým zapojením motoru	Požádejte o technickou pomoc.
	E6	Zablokovaný motor	Vypněte vozidlo, počkejte několik minut před opětovným nastartováním vozidla, pokud se neresetuje, požádejte o technickou pomoc.
	E7	Porucha fázového vedení motoru	Požádejte o technickou pomoc.
	E8	Porucha systému osvětlení	Požádejte o technickou pomoc.

Model	Chyba	Příčina	Řešení
Cross-E Sport	E1	Problémy kabeláže motoru	Požádejte o technickou pomoc.
	E2	Chyba komunikace	Požádejte o technickou pomoc.
	E3	Porucha páky akcelarátoru	Požádejte o technickou asistenci
	E4	Porucha řídicí jednotky	Požádejte o technickou pomoc.
	E5	Nízkonapěťová ochrana	Vypněte vozidlo a dobijte baterii. Požádejte o technickou pomoc.
	E6	Anomálie ovládání brzdové páčky	Požádejte o technickou asistenci

12. Odpovědnost a obecné záruční podmínky

Řidič na sebe přebírá veškerá rizika spojená s nepoužíváním přílby a dalších ochranných pomůcek.

Řidič je povinen dodržovat příslušné místní předpisy upravující:

1. minimální povolený věk řidiče,
2. omezení typu řidičů, kteří mohou výrobek používat,
3. všechny ostatní regulační aspekty.

Řidič je rovněž povinen udržovat výrobek v čistotě a v bezvadném stavu, pečlivě provádět bezpečnostní kontroly, za které odpovídá, jak je popsáno v předchozích bodech, nijak s výrobkem nemanipulovat a uchovávat veškerou dokumentaci týkající se údržby.

Společnost neodpovídá za způsobené škody a nenesे žádnou odpovědnost za škody způsobené na majetku nebo osobách v případech, kdy:

- výrobek je používán nesprávně nebo v rozporu s návodem k použití;
- na výrobku, po jeho zakoupení, jsou prováděny změny nebo zásahy na všech nebo některých jeho součástech.

V případě poruchy výrobku z příčin, které nelze přičítat chybnému chování řidiče, a v případě, že si přejete konzultovat všeobecné záruční podmínky, kontaktujte svého prodejce nebo navštivte internetové stránky www.platum.com/en/ducati-scrambler/

Jakékoli poruchy nebo závady způsobené náhodnými událostmi a/nebo přičitatelné odpovědnosti Kupujícího, nebo používáním Výrobku, které není v souladu s jeho určením a/nebo s ustanoveními technické dokumentace přiložené k Výrobku, nebo v důsledku neseřízení mechanických částí, přirozeného opotřebení opotřebitelných materiálů nebo způsobené chybami při montáži, nedostatečnou údržbou a/nebo používáním Výrobku, které není v souladu s návodem, jsou vždy vyloučeny z rozsahu Zákonné záruky na Výrobky.

Například je třeba považovat za vyloučené ze zákonné záruky na výrobky:

- poškození způsobená nárazy, náhodnými pády nebo srážkami, propíchnutím;
- poškození způsobená používáním, vystavením nebo skladováním v nevhodném prostředí (např. přítomnost deště a/nebo bláta, vystavení vlhkosti nebo nadměrnému zdroji tepla, kontakt s pískem nebo jinými látkami);
- poškození způsobená nedostatečným seřízením mechanických částí, mechanických kotoučových brzd, řídítek, pneumatik atd. z hlediska jejich provozuschopnosti a/nebo údržby; nesprávná instalace a/nebo nesprávná montáž dílů a/nebo součástí;
- přirozené opotřebení opotřebitelných materiálů: mechanické kotoučové brzdy (např: destičky, třmeny, kotouče, kabely), pneumatiky, plošina, těsnění, ložiska, LED světla a žárovky, stojánek, řídítka, blatníky, gumové díly (plošina), svazky kabelových konektorů, masky a samolepky atd.;
- nesprávná údržba a/nebo nesprávné používání baterie výrobku;
- manipulace s částmi výrobku a/nebo jejich namáhání;
- nesprávná nebo nedostatečná údržba nebo úprava výrobku;
- nesprávné používání výrobku (např: nadměrné zatížení, použití v soutěžích a/nebo pro komerční pronájem nebo půjčování);
- údržba, opravy a/nebo technické zásahy na Výrobku prováděné neoprávněnými třetími stranami;
- škody na výrobcích vzniklé v důsledku přepravy, pokud tuto přepravu provádí kupující;
- poškození a/nebo závady vzniklé v důsledku použití neoriginálních náhradních dílů.

Prostudujte si prosím nejnovější verzi záručních podmínek, která je k dispozici na internetových stránkách www.platum.com/en/assistance/

13. Informace o likvidaci



Zacházení s vyřazenými elektrickými nebo elektronickými zařízeními (platí ve všech zemích EU a dalších evropských systémech s odděleným sběrem).

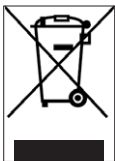

Tento symbol na výrobku nebo na obalu označuje, že s výrobkem se nesmí nakládat jako s běžným komunálním odpadem, ale musí být předán do příslušného sběrného místa pro recyklaci elektrických a elektronických zařízení (OEEZ).

Zajištěním správné likvidace tohoto výrobku pomůžete zabránit možným negativním dopadům na životní prostředí a zdraví, které by jinak mohly být způsobeny jeho nevhodnou likvidací. Recyklace materiálů pomáhá chránit přírodní zdroje.

Podrobnější informace o recyklaci a likvidaci tohoto výrobku získáte od místní služby pro likvidaci odpadu nebo v obchodě, kde jste jej zakoupili.

V každém případě musí být likvidace provedena v souladu s předpisy platnými v zemi nákupu.

Spotřebitelé jsou zejména povinni nelikvidovat OEEZ jako komunální odpad, ale podílet se na odděleném sběru tohoto druhu odpadu prostřednictvím dvou způsobů odevzdání:

- do městských sběrných center (nazývaných také sběrné dvory), přímo nebo prostřednictvím sběrných služeb městských společností, pokud jsou k dispozici;
- na prodejních místech nových elektrických a elektronických zařízení.

Zde je možné bezplatně odevzdat velmi malé OEEZ (s nejdelší stranou menší než 25 cm), zatímco větší lze odevzdat v režimu 1 za 1, tj. odevzdáním starého výrobku při zakoupení nového se stejnými funkcemi.

Kromě toho je režim 1 za 1 zaručen vždy při nákupu nového EEZ spotřebitelem, bez ohledu na velikost OEEZ.

V případě neoprávněné likvidace elektrického nebo elektronického zařízení mohou být uplatněny sankce stanovené platnými právními předpisy na ochranu životního prostředí (dle italské legislativy, je nutné ověřit předpisy platné v zemi použití/likvidace vozidla).

Pokud OEEZ obsahuje baterie nebo akumulátory, musí být odstraněny a podrobeny zvláštnímu oddělenému sběru.



Zpracování vybitých baterií (platí ve všech zemích Evropské unie a v dalších evropských systémech s odděleným sběrem)

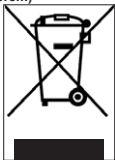

Tento symbol na výrobku nebo na obalu označuje, že s baterií se nesmí nakládat jako s běžným komunálním odpadem. U některých typů baterií může být tento symbol použit v kombinaci s chemickým symbolem.

Pokud baterie obsahuje více než 0,0005% rtuti nebo 0,004% olova, přidávají se chemické symboly pro rtuť (Hg) nebo olovo (Pb).

Zajištěním správné likvidace baterií pomáháte předcházet možným negativním dopadům na životní prostředí a zdraví, které by jinak mohly být způsobeny jejich nevhodnou likvidací. Recyklace materiálů pomáhá chránit přírodní zdroje. V případě výrobků, které z důvodu bezpečnosti, výkonu nebo ochrany dat vyžadují pevné připojení k vnitřní baterii, musí být vyměněny pouze kvalifikovaným servisním personálem.

Po skončení životnosti výrobku jej odevzdejte do vhodných sběrů zaměřených na likvidaci elektrických a elektronických zařízení: tím zajistíte, že bude správně naloženo i s baterií uloženou uvnitř.

Podrobnější informace o způsobu likvidace použité baterie nebo výrobku získáte od místní služby pro likvidaci odpadu nebo v obchodě, kde jste výrobek zakoupili.

V každém případě musí být likvidace provedena v souladu s předpisy platnými v zemi nákupu.

Tento návod platí pre nasledujúce elektrické kolobežky:

City Cross-E X

City Cross-E UP Advanced Safety

Cross-E Sport

Obsah

1. Bezpečnostné pokyny
2. Obsah balenia a montáž
3. Náhľad na výrobok
4. Nabíjanie batérie
5. Informácie o ovládaniach / Ovládací panel
6. Rýchly sprievodca
7. Skladanie a preprava
8. Jazdný dosah a výkony
9. Uchovávanie, údržba a čistenie
10. Konfigurácia aplikácie
11. Riešenie problémov
12. Zodpovednosť a všeobecné záručné termíny
13. Informácie o likvidácii

Návod na použitie

SC-MO-000001 rev.3

Preklad pôvodného návodu

Ďakujeme, že ste si vybrali tento výrobok.

Pre informácie, technickú podporu, pomoc a konzultáciu všeobecných záručných termínov sa obráťte na svojho predajcu alebo navštívte sídlo www.platum.com/en/ducati-scrambler/

1. Bezpečnostné pokyny



UPOZORNENIE

DÔLEŽITÉ! Pred používaním výrobku si prečítajte a pozorne dodržiavajte nasledujúce pokyny. Uchovajte tento návod pre budúce nahliadnutia alebo pre nových používateľov.

Venujte čas potrebný na to, aby ste sa naučili základné praktické postupy na zabránenie ťažkým úrazom, ku ktorým by mohlo dôjsť v prvých mesiacoch. Obráťte sa na svojho predajcu za účelom primeranej podpory v súvislosti so správnymi spôsobmi používania výrobku alebo kontaktu s organizáciou vhodného zaškolenia.

Podnik odmieta akúkoľvek priamu aj nepriamu zodpovednosť odvodenú od nesprávneho používania výrobku, nedodržania noriem cestnej premávky a pokynov uvedených v tomto návode, úrazy, nehody a spory spôsobené nedodržaním noriem a nelegálnymi činnosťami.

Tento výrobok sa používa na rekreačné účely, smie ho používať iba jedna osoba a nepoužíva sa na prepravu cestujúcich, preto ho nesmie používať viac ako jedna osoba súčasne.

Žiadnym spôsobom nemeňte účely použitia vozidla, tento výrobok nie je vhodný na akrobacie, súťaže, prepravu predmetov, vlečenie iných vozidiel alebo prívosov.

Elektrická kolobežka sa musí používať opatrne, pričom vždy dodržiavajte **pravidlá** stanovené zákonom o cestnej premávke v krajine používania, aby ste zabránili nebezpečenstvám a venujte maximálnu pozornosť sebe a ostatným.



UPOZORNENIE

Požiadavky na jazdu:

Model elektrickej kolobežky	City Cross-E X	City Cross-E UP Advanced Safety	Cross-E Sport
Kód výrobku bez smeroviek	DU-MO-210003 DU-MO-210008	-	MN-DUC-SCCES
Kód výrobku so smerovkami a dvojitou brzdovou pákou	SC-MO-220004 SC-MO-220005	SC-MO-220007 SC-MO-220008	SC-MO-220003 SC-MO-220009
Hmotnosť MIN (kg)	30	30	30
Hmotnosť MAX (kg)	120	120	120
MIN vek *	14	14	14
MAX vek *	65	65	65
Výška (cm) MIN	120	120	120
Výška (cm) MAX	200	200	200

* Pred používaním výrobku si overte a riadte sa miestnymi normami platnými vo vzťahu k minimálnemu veku povolenému pre vodiča, obmedzeniam typov vodičov, ktorí môžu výrobok používať a samotnému používaniu tohto typu výrobku.

Vážená hladina akustického tlaku (hlučnosť) A v uchu vodiča je nižšia ako 70 dB(A).

Grafická forma bezpečnostných upozornení

Na identifikáciu bezpečnostných správ v tomto návode sa používajú nasledujúce grafické symboly označovania. Ich funkciou je priťahovať pozornosť čitateľa/používateľa na účely správneho a bezpečného používania výrobku.

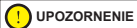

UPOZORNENIE

Venujte pozornosť

Zvýrazňuje pravidlá, ktoré sa majú dodržiavať, aby sa zabránilo poškodeniu výrobku a/alebo výskytu nebezpečných situácií.



NEBEZPEČENSTVO

Zvyškové riziká

Zvýrazňujú prítomnosť nebezpečí, ktoré spôsobujú zvyškové riziká, ktorým používateľ musí venovať pozornosť, aby zabránil zraneniam alebo materiálnym škodám.

Všeobecné upozornenia



UPOZORNENIE

Je dôležité mať na pamäti, že keď sa nachádzate na verejnom mieste alebo na ceste, aj keď do písma dodržiavate tento návod, nie ste imúnni voči zraneniam spôsobeným porušeniami alebo nevhodnými činnosťami podniknutými voči iným vozidlám, prekážkam alebo osobám. Zlé použitie výrobku alebo nedodržanie pokynov v tomto návode môžu spôsobiť vážne škody.

Tento výrobok je elektrické vozidlo. Čím rýchlejšie sa jazdí, tým dlhšia je brzdná vzdialenosť. Núdzové brzdenie na šmykľavých, zablatených, mokrych alebo zľadovatených vozovkách môže spôsobiť šmykanie kolies a stratu rovnováhy. Je potrebné udržať primeranú rýchlosť a bezpečnú vzdialenosť od ostatných vozidiel alebo peších. Väčšiu pozornosť venujte pri jazde na neznámych cestách. Neotvárajte stojan pri použití výrobku, riziko vážnych osobných zranení a poškodení výrobku.



UPOZORNENIE

Na mokrych cestách sa brzdná dráha značne zväčšuje a priľnavosť značne znižuje v porovnaní so suchými vozovkami!

Jazdite so zvýšenou pozornosťou, dodržiavajte vzdialenosti!

Pre vlastnú bezpečnosť vždy noste: prilbu, chrániče kolien a laktov, aby ste sa chránili pred prípadnými pádmi a zraneniami pri jazde na výrobku. Pri požíčaní výrobku upozornite vodiča, aby nosil bezpečnostné prostriedky a vysvetlite mu, ako vozidlo používať. Aby sa zabránilo zraneniam, nepožičiavajte výrobok osobám, ktoré nevedia, ako ho používať. Vždy pred použitím výrobku noste topánky.

Deti sa s kolobežkou, ani s jej časťami nesmú hrať, ani sa im nemôže umožniť vykonávať zásahy čistenia alebo údržby.

Pri jazde na výrobku dajte pozor, aby ste deti a peších nevystrašili. Keď prechádzate za nimi, upozornite ich použitím zvončeka a brzdité aplikáciu minimálnej rýchlosti 6km/h.



UPOZORNENIE

Informácie o frekvencii:

Frekvenčné pásmo zariadenia Bluetooth® je od 2,4000 GHz do 2,4835 GHz.

Maximálny výkon rádiovkej frekvencie prenášanej v týchto frekvenčných pásmach je 100 mW.

Pokyny a varovania o správaní sa počas jazdy

Podmienky	Náležité/stanovené použitie	Nenáležité použitie
Vodiči	Jeden	Viac osôb, s deťmi alebo zvieratami
Bezpečnostné vybavenie	Prilba, chrániče kolien, chrániče laktov, reflexná vesta	Žiadne vybavenie
Kontrola pred jazdou	Pred každým použitím skontrolujte brzdy a ich opotrebovanie, skontrolujte tlak pneumatík (na bočnej strane pneumatiky nájdete odporúčanú hodnotu), opotrebovanie kolies, akcelerátor a stav nabitia batérie. Ak zistíte nezvyčajný hluk alebo akúkoľvek anomáliu, výrobok nepoužívajte a skontaktujte sa so svojím predajcom alebo s autorizovanou službou technickej pomoci.	Výrobok nikdy nekontrolujte pred jazdou Výrobok používajte pri výskyte hluku a anomálií

Podmienky	Náležité/stanovené použitie	Nenáležité použitie
Pri kráčaní výrobok tlačte	Nezrýchľujte Pri kráčaní na priechody pre chodcov kolobežku tlačte V zónach pre chodcov, ak v nich nie sú režimy pre chodcov (6 km/h) V preplnených zónach	Stlačte akcelerátor Veďte vozidlo na priechodoch pre chodcov Veďte vozidlo v zónach pre chodcov, ak v nich nie sú režimy pre chodcov (6 km/h) Veďte vozidlo v preplnených zónach
Pri zastavení	Osoba, ktorá vedie tento výrobok, musí byť schopná ľahko položiť obe chodidlá na zem, pričom uchopí riadidlá v správnej výške	Byť neschopný udržať výrobok zastavený a v rovnováhe Sedieť na výrobku v chode alebo pri zastavení
Jazda v normálnych podmienkach	Žiadny predmet zavesený na riadidlách	Predmety zavesené na riadidlách spôsobujú nestabilitu a počas manévrov môžu byť prekážkou
	Jazda s oboma rukami na riadidlách. Nepoužívajte zariadenia ako telefóny, smart hodinky, prehrávače hudby, slúchadlá	Jazda s len jednou rukou alebo bez rúk Používanie zariadení ako telefóny, smart hodinky, prehrávače hudby, slúchadlá
	Jazda s oboma chodidlami na plošine pohodlným a bezpečným spôsobom	Jazda s jedným alebo oboma chodidlami mimo plošiny Je zakázané ukladať a koncentrovať záťaž na zadný blatník.
	Jazda s prilbou a ochrannou výbavou	Jazda bez prilby a ochrannej výbavy
	Jazda na ľahko prístupných, hladkých a kompaktných cestách, vyhnite sa oblastiam s intenzívnou premávkou alebo preplneným oblastiam: napr. špecializovaná dráha pre cyklistov, povrchy s hladkou podlahou	Jazda na diaľnici, cestách na veľké vzdialenosti Jazda na frekventovaných cestách Jazda na nástupištiach Jazda v preplnených zónach Jazda na cestách s veľkou nevhodnosťou Jazda v blízkosti: roklín, zrázov, prístavov, morí, jazier a riek
	Dodržiavať platné miestne normy a zákony o cestnej premávke	Nedodržiavanie platných noriem a zákonov o cestnej premávke
	Jazdíte vždy dopredu a dávajte pozor na všetky prekážky, vozidlá a blízky chodcov	Rozptyľovanie sa počas jazdy
	Pri zmene smeru sa uistite, či vás ostatní vidia, pričom znížte rýchlosť V každom prípade predvídajte trajektóriu a znížte rýchlosť pri súčasnom dodržaní zákona o cestnej premávke a rešpektujúc najzraniteľnejšie osoby Vždy používajte smerovky, ak sú na vozidle	Náhla zmena smeru pri vysokej rýchlosti bez uistenia sa, či ste viditeľní Súčasné brzdenie a zatáčanie spôsobuje nestabilitu vozidla Nepoužívanie smeroviek
	Spomaľte v prítomnosti chodcov Používanie režimu chodcov v zónach pre chodcov (6 km/h) Upozornenie na svoju vlastnú prítomnosť zvončekom	Zrýchlenie alebo udržanie konštantnej rýchlosti v prítomnosti chodcov Vedenie bez použitia režimu chodcov v zónach pre chodcov (6 km/h) Neupozornenie na svoju vlastnú prítomnosť zvončekom

Podmienky	Náležité/stanovené použitie	Nenáležité použitie
Neregulárne podmienky na ceste: umelé pahorky / terasy / hrboľatý povrch vozovky	Jazda pri miernej rýchlosti Jemne zohnite kolená pre lepšiu absorpciu končatín pri prechode na nepravidelný povrch.	Jazda pri vysokej rýchlosti Zrýchlenie na pahorkoch a výmloch, zostupovanie na terasách, preskakovanie prekážok, vystupovanie na nástupištia, strnulá jazda.
Správanie: v zákrute, pri zjazde, v prítomnosti prekážok, blízkych vozidiel a chodcov	Dodržiavanie bezpečnej vzdialenosti Prestaňte zrýchľovať Brzdenie a spomaľovanie Jazda pri miernej rýchlosti a bezpečné brzdenie Venujte pozornosť bránam a iným prekážkam vo výške	Nedodržiavanie bezpečnej vzdialenosti Zrýchľovanie Jazda pri vysokej rýchlosti, náhle brzdenie Prechod pod prekážkami vo výške
Podmienky viditeľnosti	Jazdíte iba v prípade, ak je dostatočné svetlo, aby ste mohli jazdiť bezpečne. V prípade jazdy v nepriaznivých svetelných podmienkach (polhodinu po západe slnka, za tmy a šera aj cez deň, v prípade, ak poveternostné podmienky znemožňujú viditeľnosť vozovky, pri prechode do tunelov) nezabudnite aktivovať svetlá vozidla a noste reflexné vesty alebo pásy.	Jazda v nepriaznivých svetelných podmienkach s vypnutými svetlami a bez použitia reflexnej vesty alebo pásov.
Meteorologické podmienky	Jazda v optimálnych poveternostných podmienkach (bez dažďa)	Jazda v nepriaznivých podmienkach: v daždi, keď sneží, keď je na ceste ľad alebo blato, v silnom vetre alebo v hmle.
Parkovanie	V príslušných zónach bez toho, aby ste bránili premávke vozidiel a pohybu chodcov Na hladkých povrchoch, pričom zabezpečte stabilitu Vozidlo vypnite a vždy použite zariadenie proti krádeži Použite stojan z výbavy	Kdekoľvek, bránenie premávke vozidiel a pohybu chodcov Na neznámych povrchoch a bez zabezpečenia stability Nechaj vozidlo zapnuté, bez dozoru a bez zariadenia proti krádeži
Praktizovanie extrémnych športov/akrobacii	NIE	ÁNO Jazda v blízkosti: roklin, zrázov, prístavov, morí, jazier a riek Jazda nad mlákami Súperenie s inými vozidlami
Vystaviť výrobok silným nárazom	NIE	ÁNO skákať nad vecami alebo osobami, skákať nad schodmi alebo z výšky

Čo urobiť po páde:

Overte, či páka akceleračtoru funguje správne. Za týmto účelom zrýchlite a spomaľte niekoľkokrát.

Vždy overte, či brzdy fungujú správne. Ak to chcete urobiť, zostúpte z vozidla, potlačte ho dopredu a zabrzďte, aby ste sa uistili, či odpovedá na ovládanie.

Skontrolujte, či všetky komponenty vozidla sú na svojom mieste a bezpečne upevnené.

Skontrolujte opotrebovanie a tlak pneumatík (odporúčanú hodnotu nájdete na boku pneumatiky).





Skontrolujte opotrebovanie brzd a káblov.



Brzdy by sa mohli počas použitia zahriať. Nedotýkajte sa ich po použití.

2. Obsah balenia a montáž

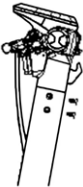
Zmontovaný výrobok, riadidlá sa musia namontovať s príslušnými skrutkami obsiahnutými v balení.

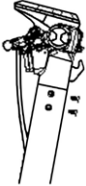
Model	Referenčný obrázok	V balení	Označenia
<p>City Cross-E X</p> <p>DU-MO-210003</p> <p>DU-MO-210008</p>		<p>1x Kľúč Allen</p> <p>4x Skrutky riadidiel</p> <p>1x Adaptér na hustenie</p> <p>1 x Nabíjačka batérie</p>	
<p>City Cross-E X</p> <p>SC-MO-220004</p> <p>SC-MO-220005</p>		<p>1x Kľúč Allen</p> <p>6x Skrutky riadidiel</p> <p>1x Adaptér na hustenie</p> <p>1 x Nabíjačka batérie</p>	
<p>City Cross-E UP</p> <p>Advanced Safety</p> <p>SC-MO-220007</p> <p>SC-MO-220008</p>		<p>1x Kľúč Allen</p> <p>6x Skrutky riadidiel</p> <p>1x Adaptér na hustenie</p> <p>1 x nabíjačka batérií</p>	

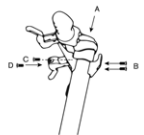
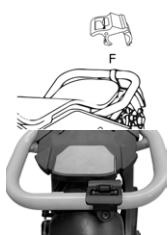
Model	Referenčný obrázok	V balení	Označenia
Cross-E Sport		3x Kľúč Allen 4x Skrutky riadiel 1x Krycia doštička skrutiek 1x Hák 1 x nabíjačka batérii 1x Spona uzatvorenia háku 2x Kľúče batérie	 <p>Prídavná spona na prepravu:</p>  <p>Namontujte prídavnú sponu, potrebnú na zaistenie stĺpika, keď sa nachádza v uzavretej polohe.</p>

Prechody:

- Otvorte balenie bez vybratia elektrickej kolobežky.
- Odstráňte obal z riadiel.
- Riadte sa pokynmi uvedenými pre model elektrickej kolobežky, ktorú vlastníte.

Pokyny pre City Cross-E X

DU-MO-210003 / DU-MO-210008

- Zdvihnite stĺpik riadenia a nasadte riadidlá, dávajte pozor, aby ste pri tom nestlačili káble.
- Stĺpik riadenia upevníte uzavretím ručného kolieska (zatvorenie v smere hodinových ručičiek) sklopného mechanizmu.
- Vložte a utiahnite skrutky stĺpika riadenia pomocou kľúča vo výbave.
- Vyberte výrobok z balenia, otvorte stojan a skontrolujte stabilitu výrobku.
- Vykonajte nastavenie zatváracieho mechanizmu predstavca** (ak je to potrebné).
- Skontrolujte tlak pneumatík (odporúčanú hodnotu nájdete na boku pneumatiky).
- Stlačte tlačidlo zapnutia, aby ste mohli elektrickú kolobežku používať.

Pokyny pre City Cross-E X

SC-MO-220004 / SC-MO-220005

- Zdvihnite stĺpik riadenia a nasadte riadidlá, dávajte pozor, aby ste pri tom nestlačili káble.
- Upevníte stĺpik riadenia sklopením páky zatváracieho mechanizmu smerom dnu.
- Vložte a utiahnite skrutky stĺpika riadenia pomocou kľúča vo výbave.
- Vyberte výrobok z balenia, otvorte stojan a skontrolujte stabilitu výrobku.
- Vykonajte nastavenie zatváracieho mechanizmu stĺpika riadenia** (v prípade potreby)
- Skontrolujte tlak pneumatík (odporúčanú hodnotu nájdete na boku pneumatiky)
- Stlačte tlačidlo zapnutia, aby ste mohli elektrickú kolobežku používať.

Pokyny pre City Cross-E UP Advanced Safety

SC-MO-220007 / SC-MO-220008

- Zdvihnite stĺpik riadenia a nasadte riadidlá, dávajte pozor, aby ste pri tom nestlačili káble.
- Upevnite stĺpik riadenia sklopením páky zatváracieho mechanizmu smerom dnu.
- Vložte a utiahnite skrutky stĺpika riadenia pomocou kľúča vo výbave.
- Vyberte výrobok z balenia, otvorte stojan a skontrolujte stabilitu výrobku.
- Vykonajte nastavenie zatváracieho mechanizmu stĺpika riadenia** (v prípade potreby)
- Skontrolujte tlak pneumatík (odporúčanú hodnotu nájdete na boku pneumatiky)
- Stlačte tlačidlo zapnutia, aby ste mohli elektrickú kolobežku používať.

Pokyny pre Cross-E Sport

MN-DUC-SCCES, SC-MO-220003, SC-MO-220009

- Zdvihnite stĺpik riadenia a nasadte riadidlá, dávajte pozor, aby ste pri tom nestlačili káble.
- Upevnite stĺpik riadenia sklopením páky zatváracieho mechanizmu smerom von a poistný krúžok zatlačte nadol.
- Umiestnite háčik na vnútornú stranu stĺpika riadenia, potom vložte manuálne dve skrutky so zapustenou hlavou, ale neutiahnite ich úplne. Dôležité je, aby ste skrutky vložili rukou, aby nedošlo k poškodeniu závitú.
- Vložte skrutku so zapustenou hlavou do prvého otvoru k dispozícii, začínajte zhora na strane oproti stĺpiku riadenia.
- Pevne utiahnite tri skrutky, ktoré ste predtým vložili a upevnite riadidlá.
- Umiestnite kryciu doštičku skrutiek medzi zvyšný otvor a kryt displeja, potom skrutkou s veľkou hlavou prerazte doštičku.
- Vyberte výrobok z balenia, otvorte stojan a skontrolujte stabilitu výrobku.
- Ak sa v balení nachádza prídavné zariadenie, ktoré umožňuje zaistiť stĺpik riadenia v zloženej polohe, namontujte ho.
- Vykonajte nastavenie zatváracieho mechanizmu stĺpika riadenia** (v prípade potreby)
- Skontrolujte tlak pneumatík (odporúčanú hodnotu nájdete na boku pneumatiky)
- Aby ste mohli používať elektrickú kolobežku, otvorte priestor pod plošinou a stlačením tlačidla zapnutia aktivujte batériu.

Stabilita stápnika riadenia

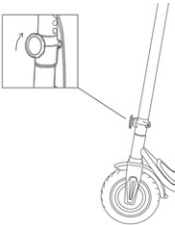
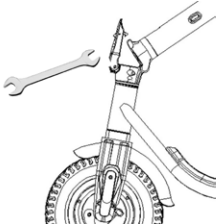
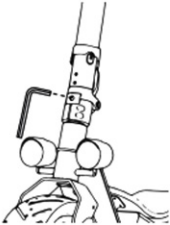
Model	Referenčný obrázok	**Nastavenie zatváracieho mechanizmu predstavca
<p>City Cross-E X DU-MO-210003 DU-MO-210008</p>		<p>Na vonkajšej strane mechanizmu sa nachádza rukoväť. Ak stápnik riadenia nie je po uzatvorení stabilný, skontrolujte, či bolo ručné koliesko dostatočne utiahnuté.</p>
<p>City Cross-E X SC-MO-220004 SC-MO-220005</p> <p>City Cross-E UP Advanced Safety</p> <p>SC-MO-220007 SC-MO-220008</p>		<p>Vnútri páky sklopného mechanizmu sa nachádza šesťhranný kolík. Ak stápnik riadenia nie je po uzatvorení stabilný, môžete nastaviť mechanizmus miernym utiahnutím alebo povolením kolíka, kým nedosiahnete požadovanú stabilitu.</p>
<p>Cross-E Sport</p>		<p>Na vonkajšej strane sklopného mechanizmu sa nachádza skrutka so šesťhrannou drážkou. Pre zvýšenie stability stápnika riadenia utiahnite skrutku v smere hodinových ručičiek. Postupne nastavte, vždy o štvrt otáčky, a po každom nastavení skontrolujte stabilitu.</p>



UPOZORNENIE

Výrobok správne zmontujte. V prípade, ak sa, pri montáži, zistí akákoľvek výrobná chyba, nejasné prechody alebo ťažkosti pri samotnej montáži alebo nastaveniach, na vozidle nejazdite a skontaktujte sa so svojim predajcom alebo navštívte sídlo www.platum.com/en/ducati-scrambler/ pre získanie technickej pomoci.

Nepoužívajte príslušenstvo a/alebo prídavné diely neschválené výrobcom.

Zabráňte prístupu detí k plastovým častiam (vrátane obalových materiálov) a malým častiam, ktoré môžu spôsobiť dusenie.

Je zakázané upravovať alebo meniť výrobok a jeho časti akýmkoľvek spôsobom, mohlo by to poškodiť jeho účinnosť, konštrukciu a spôsobiť škody. Prípadné rezné hrany spôsobené nesprávnym použitím, prasklinami alebo poškodeniami výrobku odstráňte. Ak zistíte nezvyčajný hluk alebo akúkoľvek anomáliu, výrobok nepoužívajte a skontaktujte sa so svojim predajcom alebo navštívte stránku www.platum.com/en/ducati-scrambler/ pre získanie technickej pomoci.

3. Náhrad na výrobok

V perspektíve neustáleho technického rozvoja si výrobca vyhradzuje právo zmeniť výrobok bez predchádzajúceho upozornenia, bez automatickej aktualizácie tohto návodu.

Pre informácie a nahliadnutie do revízií tohto návodu navštívte sídlo www.platum.com/en/ducati-scrambler/

City Cross-E X

DU-MO-210003 / DU-MO-210008



- | | |
|------------------------|----------------------|
| 1. Displej | 9. Vofnobežné koleso |
| 2. Páka brzdy | 10. Kotúčová brzda |
| 3. Uzatvárací hák | 11. Priestor batérie |
| 4. Stĺpik riadenia | 12. Stojan |
| 5. Sklopný mechanizmus | 13. Nabíjací port |
| 6. Plošina | 14. Hnacie koleso |
| 7. Uzatváracia spona | 15. Predné svetlo |
| 8. Zadné svetlo | 16. Akcelerátor |

City Cross-E X

SC-MO-220004 / SC-MO-220005

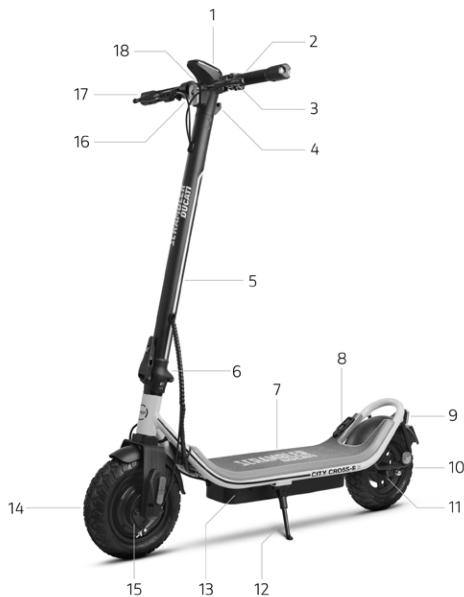

- | | |
|------------------------|-----------------------|
| 1. Displej | 10. Voľnobežné koleso |
| 2. Ovládač smeroviek | 11. Bubnová brzda |
| 3. Páka brzdy | 12. Stojan |
| 4. Uzatvárací hák | 13. Nabíjací port |
| 5. Stĺpik riadenia | 14. Hnacie koleso |
| 6. Sklopný mechanizmus | 15. Bubnová brzda |
| 7. Plošina | 16. Predné svetlo |
| 8. Uzatváracia spona | 17. Smerovka |
| 9. Zadné svetlo | 18. Akcelerátor |

City Cross-E UP Advanced Safety

SC-MO-220007 / SC-MO-220008



- | | |
|------------------------|------------------------------|
| 1. Displej | 11. Voľnoběžné koleso |
| 2. Ovládač smeroviek | 12. Bubnová brzda |
| 3. Páka brzd | 13. Stojan |
| 4. Uzatvárací hák | 14. Rám |
| 5. Stĺpik riadenia | 15. Vystužená vidlica |
| 6. Sklopný mechanizmus | 16. Hnacie koleso |
| 7. Plošina | 17. Páka s rýchlym uvoľnením |
| 8. Uzatváracia spona | 18. Predné svetlo |
| 9. Zadné svetlo | 19. Páka brzd |
| 10. Zavesenia | 20. Akcelerátor |

Cross-E Sport

MN-DUC-SCCES / SC-MO-220003 / SC-MO-220009

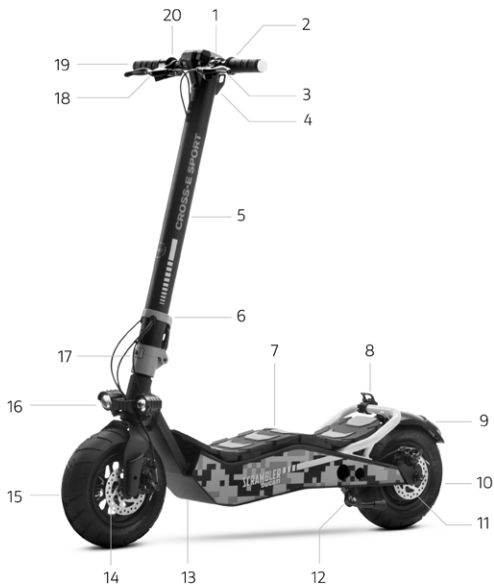

- | | |
|--|-----------------------------------|
| 1. Displej | 11. Kotúčová brzda |
| 2. Ovládač smeroviek | 12. Stojan |
| 3. Páka brzdy | 13. Nabíjaci port (opačná strana) |
| 4. Uzatvárací hák | 14. Kotúčová brzda |
| 5. Stĺpik riadenia | 15. Voľnobežné koleso |
| 6. Poistný krúžok | 16. Svetlomety |
| 7. Výklopná plošina | 17. Sklopný mechanizmus |
| 8. Uzatváracia spona (s výnimkou MN-DUC-SCCES) | 18. Páka brzdy |
| 9. Zadné svetlo | 19. Smerovka |
| 10. Hnacie koleso | 20. Akcelerátor |

4. Nabíjanie batérie

Návod:

- Otvorte stojan
- Výrobok vypnite



UPOZORNENIE

Pri prvom použití výrobok nabíjте na 100 %. Uistite sa, či výrobok, nabíjačka batérií a nabíjací port sú suché.

Model	Referenčný obrázok	Návod
<p>City Cross-E X</p> <p>City Cross-E UP Advanced Safety</p>		<ol style="list-style-type: none"> 1. Odstráňte gumený kryt z nabíjacej zásuvky. 2. Pripojte nabíjačku batérií najprv do elektrickej zásuvky a potom do nabíjacieho portu elektrickej kolobežky. Keď je výrobok úplne nabitý, svetlo na nabíjačke batérií sa zmení z červeného (nabíja sa) na zelené (nabitie dokončené). 3. Odpojte nabíjačku batérií z nabíjacieho portu a potom z elektrickej siete. Znovu nasadíte gumený kryt na nabíjací port elektrickej kolobežky.
<p>Cross-E Sport</p>		<p>Zapnutie a nabíjanie batérie</p> <p>Zdvihnite plošinu, aby ste sa dostali k priestoru batérie a pomocou tlačidla aktivujete elektrický obvod (pozrite obrázok).</p> <ul style="list-style-type: none"> • Používajte len dodanú nabíjačku. • Pripojte nabíjačku najskôr do zásuvky v stene a potom do nabíjacej zásuvky kolobežky. • Kolobežku počas nabíjania nezapínajte. <div style="border: 1px solid black; padding: 5px; display: inline-block;"> <p>UPOZORNENIE</p> </div> <p>Červené svetlo nachádzajúce sa na napájacom zdroji sa zmení na zelené, keď sa nabíjanie dokončí.</p>

Na nabíjanie tohto produktu používajte IBA nabíjačku batérií vo výbave

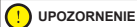

UPOZORNENIE

Model	Kód produktu	Model nabíjačky batérií	Výstupné napätie	Čas nabíjania
-------	--------------	-------------------------	------------------	---------------

City Cross-E X	DU-MO-210008 DU-MO-210003	FY-4202000	42 V – 2 A	Asi 5 hodiny
City Cross-E X City Cross-E UP Advanced Safety	SC-MO-220005 SC-MO-220004 SC-MO-220007 SC-MO-220008	FY-4202000 Lot Code FY-4202000/23	42 V – 2 A	Asi 5 hodiny
Cross-E Sport	MN-DUC-SCCES	XVE-126-5460200	54,6 V – 2 A	Asi 4 hodiny
Cross-E Sport	SC-MO-220003 SC-MO-220009	CP546200	54,6 – 2A	Asi 4 hodiny

Použitie iného typu nabíjačky môže výrobok poškodiť alebo spôsobiť ďalšie potenciálne riziká.

Nikdy nenabíjajte výrobok bez dozoru. Výrobok počas nabíjania nezapínajte.

Po každom použití batériu úplne nabite, aby ste predĺžili jej životnosť. Nenabíjajte výrobok ihneď po použití. Pred opätovným nabitím nechajte výrobok asi jednu hodinu vychladnúť.

Výrobok sa nesmie nabíjať predĺžene. Nadmerné nabitie skracaie životnosť batérie a spôsobuje ďalšie potenciálne riziká.

Odporúča sa nedovoľiť, aby sa vozidlo úplne vybilo, čím sa zabráni poškodeniu batérie.

Poškodenie spôsobené chýbajúcim predĺženým nabitím je nezvratné a nie je kryté obmedzenou zárukou. Keď dôjde k poškodeniu, batéria sa nemôže dobiť (je zakázané demontáž batérie nekvalifikovanými osobami, keďže by to mohlo vyvolať zásahy elektrickým prúdom, skraty alebo dokonca aj bezpečnostné nehody značného rozsahu). Ak sa nepoužíva určité obdobie, napríklad, cez dovolenku, a zariadenie zveríte tretej strane, nechajte ho v stave čiastočného nabitia (20-50 % nabitia), nie úplne nabité.

Pravidelne vykonávajte vizuálne prehliadky nabíjačky batérií a káblov nabíjačky batérií. Ak kábel nabíjačky batérií vykazuje jasné poškodenia, nepoužívajte ho, aby ste zabránili ďalším poškodeniam/rizikám, prosíme, aby ste sa s nami skontaktovali za účelom výmeny.



Batériu nenechávajte v blízkosti ohňa alebo tepelných zdrojov. Riziko požiaru a výbuchu.

Neotvárajte ani nedemontujte batériu, ani neudierajte, nehádzte, nevŕtajte ani nepripájajte predmety k batérii.



Nedotýkajte sa prípadných uniknutých látok z batérie, keďže obsahujú nebezpečné látky. Nedovoľte, aby sa deti alebo zvieratá dotýkali batérie.

Neprebíjajte batériu, ani ju neuvádzajte do skratu. Riziko požiaru a výbuchu.

Batériu neponárajte, ani nevystavujte vode, dažďu alebo iným kvapalným látkam. Nevystavujte batériu priamemu slnečnému svetlu, nadmernému teplu alebo chladu (napríklad, nenechávajte výrobok alebo batériu v aute pod priamym slnečným svetlom na dlhé obdobie), v prostredí obsahujúcom výbušné plyny alebo plamene.

Batériu neprepravujte ani nechovávajte spolu s kovovými predmetmi, ako sú sponky, náhrdelníky atď. Kontakt medzi kovovými predmetmi a kontaktmi batérie môže vyvolať skraty, ktoré spôsobia fyzické poškodenia alebo smrť.

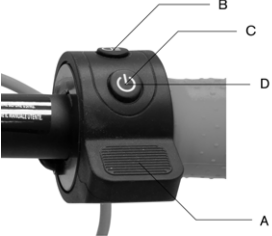
5. Informácie o ovládaniach / Ovládací panel

Model	Informácie o ovládačoch	Symboly
<p>City Cross-E X DU-MO-210003 DU-MO-210008</p>		<ul style="list-style-type: none"> A. Akceleračtor: stlačte smerom nadol pre zrýchlenie. B. Svetlomety: stlačte raz pre ich zapnutie alebo vypnutie. C. Zapnutie: podržte stlačené pre zapnutie alebo vypnutie elektrickej kolobežky. D. Rýchlostný režim: stlačte dvakrát pre voľbu režimu, ktorý chcete nastaviť.
	<p>Informácie na displeji</p> 	<p>Symboly</p> <ul style="list-style-type: none"> 1. Tachometer: okamžitá rýchlosť elektrickej kolobežky. 2. Úroveň batérie: stav zvyškového nabitia. 3. Rýchlostný režim: <ul style="list-style-type: none"> • Úroveň 1 – biela farba • Úroveň 2 – oranžová farba • Úroveň 3 – červená farba (max. rýchlosť) 4. Bluetooth: kontrolka funkcie Bluetooth

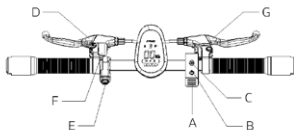

- A. Akcelerátor
- B. Tlačidlo zapnutia
- C. Multifunkčné tlačidlo
- D. Brzdová páka
- E. Ovládač smeroviek
- F. Zvonček
- G. Brzdová páka

Opis ovládačov:

- A. Akcelerátor- stlačte smerom nadol pre zrýchlenie.
- B. Tlačidlo zapnutia:
 - Zapnutie a vypnutie: podržte stlačené pre zapnutie alebo vypnutie elektrickej kolobežky
 - Svetlá – stlačte raz pre ich zapnutie alebo vypnutie.
- C. Multifunkčné tlačidlo:
 - Rýchlostný režim – pre voľbu rýchlostného stupňa stlačte raz.
 - Merná jednotka – dvakrát stlačte pre voľbu medzi km/h – mph.
- D. Brzdová páka – pre zabrzdzenie stlačte páku.
- E. Ovládač smeroviek – jedným stlačením zapnete alebo vypnete smerovku.
- F. Zvonček – pre zazvonenie stlačte páčku raz alebo niekoľkokrát.
- G. Brzdová páka – pre zabrzdzenie stlačte páku.

City Cross-E X

SC-MO-220004

SC-MO-220005

City Cross-E UP
Advanced
Safety

Opis ovládačov:





1. Stav batérie: uvádza zvýšený stav nabitia batérie.
2. Tachometer: ukazuje aktuálnu rýchlosť kolobežky.
3. Bluetooth: kontrolka funkcie Bluetooth.
4. Rýchlostný režim:
 - Peší rýchlostný stupeň – označený číslom 1.
 - 2. stupeň – označený číslom 2.
 - 3. stupeň – označený číslom 3.
5. Svetlá: kontrolka svetiel.
6. Merná jednotka: km/h – mph.
7. Anomália: označuje prípadné anomálie elektrického systému.
8. Kontrola riadenia: udržiava rýchlosť.
9. Smerovka: označuje, ktorá smerovka je zapnutá.



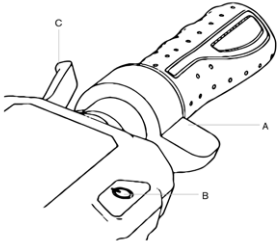

UPOZORNENIE

Funkcia Zero Start:

Akcelerátor sa dostane do činnosti, keď rýchlosť posuvu presiahne 3 km/h.

Model	Informácie o ovládačoch	Symboly
		<ul style="list-style-type: none"> A. Akcelerátor B. Tlačidlo zapnutia C. Multifunkčné tlačidlo D. Brzdová páka E. Ovládač smeroviek F. Zvonček G. Brzdová páka
<p>Cross-E Sport</p>	<p>Informácie na displeji</p> 	<p>Symboly</p> <ul style="list-style-type: none"> 1. Tachometer: zobrazuje aktuálnu rýchlosť kolobežky. 2. Stav batérie: uvádza zvýšené nabitie batérie. 3. ODO: celková prejdená vzdialenosť. 4. TRIP: vzdialenosť aktuálneho nabíjania. 5. Svetlá: kontrolka svetiel. 6. Režim SPORT: zobrazuje „S+“. 7. Režim COMFORT: zobrazuje „D“. 8. Režim ECO: zobrazuje „ECO“. 9. Kontrola riadenia: udržiava rýchlosť po niekoľkých sekundách konštantnej jazdy. 10. Bluetooth: kontrolka pripojenia Bluetooth. 11. Režim PEŠÍ: zobrazuje symbol chodca.

Ukazovatele smeru (ak sú prítomné)

Modely*	Referenčný obrázok
City Cross-E X City Cross-E UP Advanced Safety Cross-E Sport	 <p data-bbox="304 346 967 409">Na modeloch, kde sú prítomné, sa ukazovatele smeru nachádzajú v koncovej časti riadidiel (pravá a ľavá strana). Ukazovatele smeru sú potrebné na včasnú signalizáciu zmeny smeru počas jazdy.</p>
Modely*	Pohon
City Cross-E X City Cross-E UP Advanced Safety Cross-E Sport	 <div data-bbox="308 704 501 751"> UPOZORNENIE</div> <p data-bbox="304 780 884 797">Pred každým použitím výrobku skontrolujte správne fungovanie smeroviek.</p>

6. Rýchly sprievodca

- Pri prvom použití výrobok nabite na 100 %.
- Vykonaajte kontrolu tlaku pneumatík (na bočnej strane pneumatiky nájdete odporúčanú hodnotu). V prípade, ak výrobok neprejde aspoň 60 % deklarovaných km alebo nedosiahne maximálnu rýchlosť v prvých 3 mesiacoch používania, je pravdepodobné, že kolesá sú znova vypustené, preto sa bude musieť obnoviť tlak podľa pokynov.
- Vykonaajte kontrolu a nastavenie brzd.
- Zapnite displej.
- Výrobok umiestnite na rovný povrch.
- Riadidlá držte pevne oboma rukami. Vystúpte na plošinu jedným chodidlom a druhé využite na mierny posun a zrýchlenie.

UPOZORNENIE

Funkcia Zero Start: Akcelerátor sa dostane do činnosti, keď rýchlosť posuvu presiahne 3 km/h.



Z bezpečnostných dôvodov je výrobok počiatočne nastavený tak, aby sa zabránilo štartu zo stavu zastavenia.

- Pri jazde na výrobku nakláňajte telo v smere jazdy počas zatáčania a pomaly otáčajte riadidlá.
- Pre zastavenie výrobku uvoľnite akcelerátor a stlačte brzdovú páku.
- Pre zostup najprv vozidlo úplne zastavte. Zostup z elektrickej kolobežky v pohybe môže spôsobiť zranenia.
- Pred každým použitím skontrolujte brzdy a ich opotrebovanie, skontrolujte tlak pneumatík (na bočnej strane pneumatiky nájdete odporúčanú hodnotu), opotrebovanie kolies, akcelerátor a stav nabitia batérie.

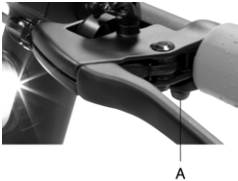
Nastavenie polohy brzdových pák

Model	Obrázok	Návod
City Cross-E X		Je možné nastaviť polohu brzdovej páky v prípade, ak je to potrebné, cez bod A (pozri obrázok)
City Cross-E UP Advanced Safety		
Cross-E Sport		

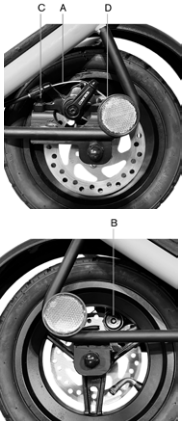
Nastavenie brzdy

Model	Obrázok	Návod
<p>City Cross-E X DU-MO-210003 DU-MO-210008</p> <p>Cross-E Sport SC-MO-220003 SC-MO-220009</p>		<p>Overte správne vyrovnanie medzi svorkou brzdy a kotúčom. Pomocou skrutiek C a D zarovnajete strmeň na kotúči (ak je to potrebné).</p> <p>Ak je brzda príliš utiahnutá alebo príliš voľná, pomocou šesťhranného kľúča uvoľnite maticu (A), potom nastavte brzdové lanko (ak je príliš napnuté, potiahnite brzdové lanko smerom nahor, ak je príliš voľné, potiahnite brzdové lanko smerom nadol) a potom znovu upevnite maticu (A).. Ak je aj po prvom postupe príliš voľné alebo príliš napnuté, možno bude potrebné nastaviť brzdové obloženie (pevné), ktoré môžete nastaviť cez koleso na opačnej strane, a s použitím šesťhranného kľúča vzdialiť alebo priblížiť obloženie (B) (pozrite obrázok).</p>
<p>City Cross-E X SC-MO-220004 SC-MO-220005</p> <p>City Cross-E UP Advanced Safety</p>		<p>V prípade, ak je brzda príliš pritiahnutá alebo príliš povelaná, uvoľnite alebo utiahnite skrutku (A).</p> <p>Ak by brzdová páka bola príliš mäkká alebo príliš tvrdá aj po prvom postupe, možno je potrebné zopakovať úkon, kým sa nedosiahne optimálne nastavenie.</p>

7. Skladanie a preprava

Uistite sa, či elektrická kolobežka je vypnutá. Držte predstavec riadiel rukou, vytiahnite páku smerom von alebo odskrutkujte ručné koliesko proti smeru hodinových ručičiek, sklopte predstavec riadiel smerom k plošine a zaistite ho.

City Cross-E X (všetky modely), City Cross-E UP Advanced Safety, Cross-E Sport

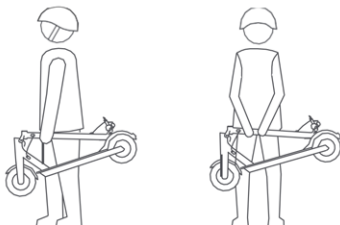

Uistite sa, či elektrická kolobežka je vypnutá. Predstavec riadiel držte rukou, potiahnite páku, zložte predstavec riadiel smerom k plošine a upevnite hákom.

Po zložení zdvihnite, pričom držte predstavec riadiel jednou alebo oboma rukami.



UPOZORNENIE

Počas prepravy výrobok pevne držte. Ak si nie ste istí, či dokážete udržať hmotnosť výrobku, nepokračujte v preprave so zdvihnutým výrobkom. Ak výrobok náhle pustíte, môže spadnúť a spôsobiť zranenie, aj ťažké, a poškodiť sa.

8. Jazdný dosah a výkony

Maximálny jazdný dosah a výkony vozidla závisia od rôznych premenných:

Terén: jazda na hladkom povrchu prináša väčší jazdný dosah a výkony v porovnaní s jazdou na neznámych cestách a stúpaniach.

Hmotnosť používateľa: čím vyššia je hmotnosť, tým menšie sú jazdný dosah a výkony vozidla.

Teplota: jazda na kolobežke vo veľmi studenom alebo teplom prostredí ovplyvňuje jazdný dosah a výkony.

Rýchlosť a štýl jazdy: plynulá a konštantná jazda zväčšuje jazdný dosah. Neustále zrýchľovania, spomaľovania a manévry značne znižujú jazdný dosah. Nižšia rýchlosť jazdný dosah predlžuje.

Údržba: včasné nabitie, správna údržba a pravidelná kontrola tlaku pneumatík (referenčnú hodnotu pozrite v oddiele 10) zvyšujú jazdný dosah a zaručujú konštantné výkony v priebehu času.

Úroveň nabitia batérie ovplyvňuje výkony, čím nižšia je úroveň, tým menšie budú výkony rýchlosti, najmä pri stúpaniach.

9. Uchovávanie, údržba a čistenie

Ak sa na teľese výrobku nachádzajú škvryny, vyčistite ich vlhkou handrou. Ak škvryny pretrvávajú, použite neutrálne mydlo, vyčistite ich kefkou, potom vlhkou handrou. Ak sú na plastových komponentoch škrabance, na ich odstránenie použite sklenený papier alebo iný abrazívny materiál. Výrobok nečistite alkoholom, benzínom, petrolejom alebo inými korozívnymi a prchavými chemickými rozpúšťadlami, aby ste zabránili jeho ťažkému poškodeniu. Výrobok neumývajte prúdmi vody pri vysokom tlaku. Počas čistenia sa uistite, či je výrobok vypnutý, či nabíjací kábel je odpojený a či je gumený uzáver zatvorený, keďže infiltrácia vody by mohla spôsobiť zásahy elektrickým prúdom alebo iné vážne problémy. Vniknutie vody do batérie môže spôsobiť poškodenia vnútorných obvodov, riziko požiaru alebo výbuchu. Ak máte pochybnosti, či v batérii nie je infiltrácia vody, batériu okamžite prestaňte používať a vráťte ju do strediska technickej pomoci alebo predajcovi na kontrolu.

Keď výrobok nepoužívate, uchovajte ho zatvorený na suchom a chladnom mieste. Neuchovávajte ho vo vonkajšom prostredí alebo vnútri auta na dlhé obdobie. Nadmerné slnečné svetlo, prehriatie a nadmerný chlad urýchľujú zostatnutie pneumatík a znižujú životnosť výrobku aj batérie. Nevystavujte ju dažďu, ani vode, ani ju neponárajte a neumývajte vodou.

Pravidelne kontrolujte utiahnutie rôznych priskrutkovaných prvkov, najmä osi kolies, systému ohybu a prepravy, systém riadenia, brzdový systém, dobrý stav rámu, vidlic a zavesení. Matice a všetky ostatné samouťahovacie upevňovacie prvky môžu stratiť svoju účinnosť, je preto potrebné tieto komponenty pravidelne kontrolovať a utahovať.

Ako všetky mechanické komponenty, aj tento výrobok podlieha opotrebovaniu a silným namáhaniam. Rôzne materiály a komponenty môžu reagovať na opotrebovanie alebo namáhanie odlišnými spôsobmi. Ak sa prekročí životnosť niektorého komponentu, mohol by sa náhle pretrhnúť, čím vodičovi spôsobí zranenia. Akákoľvek forma praskliny, trhliny, škrabancov alebo zmeny farby v najviac namáhaných zónach signalizuje, že komponent dosiahol svoju životnosť a musí sa vymeniť.

Overte stav opotrebovania pneumatík: nesmú vykazovať porezania, trhliny a praskliny, cudzie telieska, anomálne vydutia, chýbanie kusov a ďalšie škody. Pre tlak pneumatík odkazujeme na hodnotu uvedenú v oddieli 10 tohto návodu na použitie.

Výrobok sa nepokúšajte sami demontovať ani opravovať. Výmenu všetkých komponentov kolobežky vykonáva autorizovaná služba technickej pomoci. Ak chcete vedieť viac, skontaktujte sa so svojim predajcom alebo navštívte sídlo www.platum.com/en/ducati-scrambler/

10. Konfigurácia aplikácie

Nasledujú výrobky vybavené funkciou Bluetooth, a ktoré môžu byť spojené s aplikáciou Platum e-Mobility:

-City Cross-E X, City Cross-E UP Advanced Safety, Cross-E Sport

Aplikácia umožňuje kontrolu výrobku priamo z vášho smartfónu.

Zoskenujte QR kód na stiahnutie a inštaláciu aplikácie. Ak aplikáciu nenájdete, odporúčame ju vyhľadať na referenčnej službe aplikácií.



Otvorte aplikáciu a riadte sa pokynmi uvedenými v referenčnej službe aplikácií.

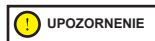

Aplikácia si možno bude vyžadovať rôzne oprávnenia potrebné na používanie a funkčnosť samotnej aplikácie.

Verziu aplikácie možno bude potrebné aktualizovať vo vašej službe aplikácií. Odporúča sa neustále kontrolovať aktualizácie aplikácie, aby ste mohli využívať nové funkcie a inštalovať vždy najnovšiu verziu aplikácie na vaše zariadenie.

Zariadenie nepoužívajte počas jazdy.

Všeobecné informácie

	City Cross-E X	City Cross-E X
Rám	Oceľ a hliník	Oceľ a hliník
Zavesenia	Nie	Nie
Rýchlosť	Kód výrobu: SC-MO-220004 SC-MO-220005 L1: ≤ 6 km/h L2: ≤ 20 km/h L3: ≤ 25 km/h (max. rýchlosť)*	Kód výrobu: DU-MO-210003 DU-MO-210008 L1: ≤ 6 km/h L2: ≤ 15 km/h L3: ≤ 25 km/h (max. rýchlosť)*
Maximálny sklon**	18 %	18 %
Brzdy	Predná a zadná bubnová brzda	Predná elektronická brzda a zadná kotúčová
Pneumatiky	10" off-road tubeless 10" street tubeless Odporúčaný tlak: 30 psi/2 bary	10" off-road tubeless 10" street tubeless Odporúčaný tlak: 30 psi/2 bary
Maximálne zaťaženie	120 kg	120 kg
Vodič	Overte si nariadenia platné vo Vašej krajine	Overte si nariadenia platné vo Vašej krajine
Prevádzková teplota	-0 °C~ 45 °C	-0 °C~ 45 °C
Stupeň ochrany	IPX5	IPX4
Doba nabíjania	Asi 5 hodiny	Asi 5 hodiny
Jazdný dosah**	Do 45 km	Do 45 km

Elektrický systém

Menovitý výkon motora	0,40kW; 400W bezkefkový, 20Nm	0,35 kW; 350 W bezkefkový
Maximálny výkon motora	0,60kW; 600W	0,50kW; 500W
Displej	Integrovaná LED	Farebný LED integrovaný
Batéria	Li-Ion 36 V 12.5 Ah 450 Wh	Li-Ion 36 V 12.5 Ah 450 Wh
Nízkonapäťová ochrana	30 V ± 0,5 V	31 V ± 0,5 V
Medzná hodnota prúdu	18 A ± 1 A	18 A ± 0,5 A
KERS	Áno	Áno
Svetlá	Predné a zadné LED svetlo	Predné a zadné LED svetlo
Funkcie	Bluetooth s aplikáciou	Bluetooth s aplikáciou

Rozmery

Čistá hmotnosť	20,7 kg	19 kg
Hrubá hmotnosť	24 kg	23 kg

* Vždy dodržiavajte zákon o cestnej premávke a príslušné normy platné v krajine používania.

** Podlieha zmenám v závislosti od hmotnosti jazdca, podmienok vozovky a teploty.

Všeobecné informácie

	City Cross-E UP Advanced Safety	Cross-E Sport
Rám	Oceľ a hliník	Oceľ
Zavesenia	Predné a zadné	Nie
Rýchlosť	Kód výroby: SC-MO-220007 SC-MO-220008 L1: ≤ 6 km/h L2: ≤ 20 km/h L3: ≤ 20 km/h alebo 25 km/h podľa premávky danej krajiny (max. rýchlosť)*	Kód výroby: MN-DUC-SCCES SC-MO-220003 SC-MO-220009 L1: ≤ 6 km/h L2: ≤ 15km/h (s výnimkou MN-DUC- SCCES) L3: ≤ 20 km/h L4: ≤ 25 km/hod*(max. rýchlosť) *
Maximálny sklon**	22 %	29 %
Brzdy	Predná a zadná bubnová brzda	Predná a zadná kotúčová rýchlosť
Pneumatiky	10" off-road tubeless	110/50-6.5" FAT tubeless
Maximálne zaťaženie	120 kg	120 kg
Vodič	Overte si nariadenia platné vo Vašej krajine	Overte si nariadenia platné vo Vašej krajine
Prevádzková teplota	-0°C/45°C	-0 °C~ 45 °C
Stupeň ochrany	IPX5	IPX4
Doba nabíjania	Asi 5 hodiny	približne 4 hodín
Jazdný dosah**	Do 45 km	Do 40 km

Elektrický systém

Menovitý výkon motora	0,40kW; 400W bezkefkový, 20Nm	0,50kW; 500W bezkefkový, 33,7Nm
Maximálny výkon motora	0,60kW; 600W	0 950kW; 950W
Displej	Integrovaná LED	3.5" LED farebné, zabudované
Batéria	Li-Ion 36 V 12.5 Ah 450 Wh	48 V 10.4 Ah 499 Wh, vyberateľná
Nízkonapäťová ochrana	30 V ± 0,5 V	40V +/- 0,5V
Medzná hodnota prúdu	18A ± 1A	23A
KERS	Áno	Nie
Svetlá	Predné a zadné LED svetlo	Predné a zadné LED svetlo
Funkcie	Bluetooth s aplikáciou	Bluetooth s aplikáciou (s výnimkou MN-DUC-SCCES)

Rozmery

Čistá hmotnosť	22,8 kg	28,3 kg
Hrubá hmotnosť	26,5 kg	32,2 kg

* Vždy dodržiavajte zákon o cestnej premávke a príslušné normy platné v krajine použitia.

** Podlieha zmenám v závislosti od hmotnosti jazdca, podmienok vozovky a teploty.

11. Riešenie problémov

Chyba	Príčina	Riešenie
Motor nefunguje	Elektrický problém, výskyt chybového kódu	Požiadajte o technickú pomoc
Hnacie koleso sa neotáča	Problém s brzdami Motor je zablokovaný	Nastavte brzdy, ak problém pretrváva, požiadajte o technickú pomoc Overte správne utiahnutie kolesa, overte, či sa koleso otáča bez zapnutia vozidla. Ak problém pretrváva, požiadajte o technickú pomoc
Motor sa vypne, kým je v prevádzke	Prehriatie motora Prítomnosť chybového kódu	Vozidlo zastavte a počkajte, kým nevychladne Požiadajte o technickú pomoc
Po nabití sa výrobok nezapne alebo sa vypne po niekoľkých km.	Batéria poškodená	Požiadajte o technickú pomoc
Batéria sa nenabíja alebo sa výrobok nezapne	Problémy s pripojením Batéria nie je pripojená (modely s vyberateľnou batériou) Batéria je vybitá Batéria poškodená Problémy v nabíjačke batérií	Požiadajte o technickú pomoc Overte, či je pripojený napájací konektor. Batériu nabite na 100 % Požiadajte o technickú pomoc Vymeňte nabíjačku batérií

Chybové kódy

Model	Chybový kód	Pokyn	Riešenie
City Cross-E X (Všetky modely) City Cross-E UP Advanced Safety	E1	Anomália páky akceleračtor	Požiadajte o technickú pomoc.
	E2	Anomália nadmerného napätia batérie	Vozidlo vypnite, počkajte niekoľko minút, potom vozidlo znovu spustite, ak nedôjde k resetu, požiadajte o technickú pomoc.
	E3	Anomália podpätia batérie	Vozidlo vypnite, počkajte niekoľko minút, potom vozidlo znovu spustite, ak nedôjde k resetu, požiadajte o technickú pomoc.
	E4	Anomália nadprúdu	Vozidlo vypnite, počkajte niekoľko minút, potom vozidlo znovu spustite, ak nedôjde k resetu, požiadajte o technickú pomoc.
	E5	Problémy na kabeláži motora	Požiadajte o technickú pomoc.
	E6	Zablokovaný motor	Vozidlo vypnite, počkajte niekoľko minút, potom vozidlo znovu spustite, ak nedôjde k resetu, požiadajte o technickú pomoc.
	E7	Anomália fázového vedenia motora	Požiadajte o technickú pomoc.
	E8	Anomália svetelného zariadenia	Požiadajte o technickú pomoc.

Model	Chyba	Pričina	Riešenie
Cross-E Sport	E1	Problémy s káblovaním motora	Požiadajte o technickú pomoc.
	E2	Chyba komunikácie	Požiadajte o technickú pomoc.
	E3	Anomália páky akceleračtora	Požiadajte o technickú pomoc
	E4	Porucha riadiacej jednotky	Požiadajte o technickú pomoc.
	E5	Nízkonapäťová ochrana	Vypnite vozidlo a nabite batériu. Požiadajte o technickú pomoc.
	E6	Anomália ovládača brzdovej páky	Požiadajte o technickú pomoc

12. Zodpovednosť a všeobecné záručné termíny

Vodič preberá všetky riziká týkajúce sa nepoužívania prilby a ďalších ochranných prostriedkov.

Povinnosťou vodiča je dodržiavať miestne normy platné vo vzťahu:

1. k minimálnemu povolenému veku pre vodiča,
2. k obmedzeniam typov vodičov, ktorí môžu výrobok používať.
3. ku všetkým ostatným normatívnym aspektom

Povinnosťou vodiča je okrem toho udržiavať výrobok čistý a v perfektnom stave účinnosti a vykonávať údržbu výrobku, dôkladne vykonávať kontroly bezpečnosti v rámci svojich znalostí, ako sú opísané v predchádzajúcich oddieloch, nepoškodzovať výrobok žiadnym spôsobom a zachovávať celú dokumentáciu týkajúcu sa údržby.

Podnik nezodpovedá za spôsobené škody a žiadnym spôsobom nie je zodpovedná za škody spôsobené na veciach alebo osobách v skutkovej podstate, v ktorej:

- výrobok sa používa nenáležitým spôsobom alebo nie v súlade s pokynmi uvedenými v návode na použitie;
- výrobok bol, po nákupe, zmenený vo všetkých alebo v niektorých komponentoch.

V prípade funkčnej poruchy výrobku z dôvodov neprísúditeľných nesprávnemu správaniu sa vodiča a v prípade, ak chcete nahliadnuť do všeobecných záručných termínov, sa prosím, skontaktujte so svojim predajcom alebo navštívte sídlo www.platum.com/en/ducati-scrambler/

Vždy sú vyradené z rozsahu aplikácie Právnej záruky výrobkov prípadné poškodenia alebo funkčné poruchy spôsobené náhodnými konaniami a/alebo pripisateľnými na zodpovednosť kupujúceho alebo použitím výrobku, ktoré nie je v súlade s jeho určeným použitím a/alebo v súlade s tým, čo je stanovené v technickej dokumentácii priloženej k výrobku, alebo spôsobené nevykonaným nastavením mechanických častí, prirodzeným opotrebovaním opotrebovateľných materiálov alebo spôsobené montážnymi chybami, nedostatočnou údržbou a/alebo použitím výrobku, ktoré nie je v súlade s návodom.

Z právnej záruky vzťahujúcej sa na výrobky, sú vyradené, napríklad:

- škody spôsobené nárazmi, náhodnými pádmi alebo zrážkami, defektmi;
- škody spôsobené používaním, vystavením alebo skladovaním v nevhodnom prostredí (napr. prítomnosť dažďa a/alebo bahna, vystavenie vlhkosti alebo nadmernému teplu, kontakt s pieskom alebo inými látkami)
- škody spôsobené nevykonaným nastavením na uvedenie na vozovku a/alebo nevykonanou údržbou mechanických častí, bŕzd s mechanickým kotúčom, riadiel, pneumatík atď.; chybnou inštaláciou a/alebo chybnou montážou dielov a/alebo komponentov
- prirodzené opotrebovanie opotrebovateľných materiálov: brzda s mechanickým kotúčom (napr.: doštičky, spony, kotúč, káble), pneumatiky, plošiny, tesnenia, ložiská, LED svetlá a svetlomety, stojan, rukoväte, blatníky, gumené časti (plošina), kabeláže káblových spojok, masky a tmely atď.;
- nenáležitá údržba a/alebo nenáležité použitie batérie výrobku;
- poškodenie a/alebo vydutie častí výrobku;
- nesprávna alebo neprimeraná údržba alebo úprava výrobku;
- nenáležité použitie výrobku (napr.: nadmerné zaťaženie, použitie pri súťažiaci a/alebo na obchodné činnosti v rámci požičania alebo prenájmu);
- údržby, opravy a/alebo technické zásahy na výrobku vykonané neoprávnenými tretími stranami;
- škody na výrobkoch spôsobené prepravou, keď ju vykonával kupujúci;
- škody a/alebo chyby spôsobené použitím neoriginálnych náhradných dielov.

Prečítajte si najaktuálnejšiu verziu záručných podmienok, ktorá je k dispozícii na sídlo www.platum.com/en/assistance/

13. Informácie o likvidácii

! UPOZORNENIE

Zneškodnenie elektrických alebo elektronických zariadení na konci ich životnosti (platí vo všetkých krajinách Európskej únie a v iných európskych systémoch so separovaným zberom)

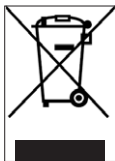

Tento symbol na výrobku alebo na obale označuje, že výrobok sa nesmie považovať za bežný odpad z domácnosti, ale musí sa odovzdať do zberného miesta vhodného na recykláciu elektrických a elektronických zariadení (RAEE).

Zabezpečiac, že tento výrobok sa zlikvidoval správne, prispievate k zabráneniu možných negatívnych dôsledkov pre prostredie a zdravie, ktoré by inak mohli byť spôsobené jeho neadekvátnou likvidáciou. Recyklácia materiálov napomáha udržiavať prírodné zdroje.

Pre podrobnejšie informácie o recyklácii a likvidácii tohto výrobku sa môžete skontaktovať s miestnou službou likvidácie odpadov alebo predajným miestom, kde ste si výrobok kúpili.

V každom prípade je potrebné vykonať likvidáciu podľa normy platnej v krajine nákupu.

Osobitne, povinnosťou spotrebiteľa je nelikvidovať RAEE ako komunálny odpad, ale musia sa podieľať na triedenom zbere tohto typu odpadu prostredníctvom dvoch spôsobov odovzdania:

- V zberných centrách obce (nazývané tiež ako ekologické stanice, recyklačné stanice) priamo alebo prostredníctvom zbernej služby obecných firiem tam, kde sú dostupné;
- V predajných miestach nových elektrických a elektronických zariadení.

Tu sa môžu zdarma odovzdať RAEE veľmi malých rozmerov (s najdlhšou stranou kratšou ako 25 cm), kým tie s väčšími rozmermi sa môžu poskytnúť spôsobom 1 za 1, alebo odovzdaním starého výrobku v momente nákupu nového s rovnakými funkciami.

Okrem toho, spôsob 1 za 1 je vždy garantovaný počas aktu nákupu nového elektrického alebo elektronického zariadenia zo strany spotrebiteľa, nezávisle od veľkosti RAEE.

V prípade nezákonnej likvidácie elektrických alebo elektronických zariadení by sa mohli aplikovať sankcie stanovené platnou normou v oblasti ochrany životného prostredia (talianska norma, je potrebné overiť normy platné v krajine použitia/likvidácie dopravného prostriedku).

Ak OEEZ obsahuje batérie alebo akumulátory, je treba ich odstrániť a zneškodniť prostredníctvom špecifického zberu triedeného odpadu.

! UPOZORNENIE

Spracovanie vybitých batérií (aplikovateľné vo všetkých krajinách Európskej únie a v iných európskych systémoch so systémom zberu triedeného odpadu)

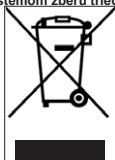

Tento symbol na výrobku alebo na obale označuje, že batéria sa nesmie považovať za bežný odpad z domácnosti. Na niektorých typoch batérií by sa tento symbol mohol použiť v kombinácii s chemickou značkou.

Chemické značky ortuť (Hg) alebo olovo (Pb) sa pridávajú, ak batéria obsahuje viac ako 0,0005 % ortuť alebo viac ako 0,004 % olova.

Zabezpečiac, že články-batérie sa zlikvidovali správne, prispievate k zabráneniu možných negatívnych dôsledkov pre prostredie a zdravie, ktoré by inak mohli byť spôsobené jeho neadekvátnou likvidáciou. Recyklácia materiálov napomáha udržiavať prírodné zdroje. V prípade výrobkov, ktoré, z dôvodov bezpečnosti, poskytnutia alebo ochrany údajov, si vyžadujú pevné pripojenie k vnútornému článku/batérii, tento článok alebo batériu smie vymeniť iba pomocný kvalifikovaný personál.

Na konci životnosti odovzdajte výrobok do zberného centra určeného na zneškodnenie elektrických a elektronických zariadení: to zaistí aj správne zneškodnenie vnútornej batérie.

Pre podrobnejšie informácie o likvidácii vybitého článku-batérie alebo výrobku sa môžete skontaktovať s obecným úradom, miestnou službou likvidácie odpadu alebo predajným miestom, kde ste si výrobok kúpili.

V každom prípade je potrebné vykonať likvidáciu podľa normy platnej v krajine nákupu.

Ελληνικά

Αυτό το εγχειρίδιο ισχύει για τα ακόλουθα ηλεκτρικά πατίνια:

City Cross-E X City Cross-E UP Advanced Safety Cross-E Sport

Περιεχόμενα

1. Οδηγίες ασφάλειας
2. Περιεχόμενο της συσκευασίας και συναρμολόγηση
3. Περιγραφή του προϊόντος
4. Φόρτιση της μπαταρίας
5. Πληροφορίες στοιχείων ελέγχου / Οθόνη ελέγχου
6. Γρήγορος οδηγός
7. Διπλώστε και μεταφέρετε
8. Αυτονομία και επιδόσεις
9. Αποθήκευση, συντήρηση και καθαρισμός
10. Ρύθμιση εφαρμογής
11. Επίλυση προβλημάτων
12. Ευθύνες και γενικοί όροι εγγύησης
13. Πληροφορίες σχετικά με την απόρριψη του προϊόντος

Εγχειρίδιο χρήσης

SC-MO-000001 rev.3

Μετάφραση των πρωτότυπων οδηγιών

Σας ευχαριστούμε που επιλέξατε αυτό το προϊόν.

Για πληροφορίες, τεχνική υποστήριξη και βοήθεια, καθώς και για να διαβάσετε τους γενικούς όρους εγγύησης απευθυνθείτε στον προμηθευτή σας ή επισκεφτείτε τον ιστότοπο www.platum.com/en/ducati-scrambler/

1. Οδηγίες ασφάλειας

ΠΡΟΣΟΧΗ

ΣΗΜΑΝΤΙΚΟ! Διαβάστε και ακολουθήστε προσεκτικά τις παρακάτω οδηγίες προτού χρησιμοποιήσετε το προϊόν. Φυλάξτε το παρόν εγχειρίδιο για μελλοντική χρήση ή για νέους χρήστες.

Πάρτε τον χρόνο που χρειάζεστε προκειμένου να εξοικειωθείτε με τη χρήση ώστε να αποφύγετε οποιοδήποτε σοβαρό ατύχημα που μπορεί να γίνει κατά τους πρώτους μήνες. Απευθυνθείτε στον προμηθευτή σας για να λάβετε κατάλληλη υποστήριξη αναφορικά με τους σωστούς τρόπους χρήσης του προϊόντος ή για να σας παραπέμψει σε κάποιον ειδικό με σκοπό τη σωστή κατάρτιση.

Η εταιρεία δεν φέρει καμία άμεση ή έμμεση ευθύνη που προκύπτει από την εσφαλμένη χρήση του προϊόντος, από τη μη τήρηση τόσο των κανόνων οδικής συμπεριφοράς όσο και των οδηγιών του παρόντος εγχειριδίου, από ατυχήματα και διαφορές που οφείλονται σε μη συμμόρφωση με τους κανονισμούς, καθώς και από παράνομες ενέργειες.

Το προϊόν αυτό πρέπει να χρησιμοποιείται για ψυχαγωγικούς σκοπούς από ένα μόνο άτομο και όχι ως μέσο μεταφοράς επιβατών. Επομένως, δεν πρέπει να χρησιμοποιείται από περισσότερα από ένα άτομα ταυτόχρονα.

Μην αλλάζετε με οποιονδήποτε τρόπο το σκοπό χρήσης του οχήματος, διότι το προϊόν αυτό δεν είναι κατάλληλο για ακροβατικά, διαγωνισμούς, μεταφορά αντικειμένων, ρυμούλκηση άλλων οχημάτων ή προσαρτημάτων.

Το **ηλεκτρικό πατίνι** πρέπει να χρησιμοποιείται με σύνεση, τηρώντας πάντα τους **κανόνες** που επιβάλλονται από τον Κώδικα Οδικής Κυκλοφορίας της χώρας χρήσης, για την αποφυγή κινδύνων και τη μέγιστη φροντίδα του ίδιου του οδηγού και των άλλων.

ΠΡΟΣΟΧΗ

Απαιτήσεις οδήγησης:

Μοντέλο ηλεκτρικού πατινιού	City Cross-E X	City Cross-E UP Advanced Safety	Cross-E Sport
Κωδικός προϊόντος χωρίς δείκτες κατεύθυνσης	DU-MO-210003 DU-MO-210008	-	MN-DUC-SCCES
Κωδικός προϊόντος με δείκτες κατεύθυνσης και διπλό μοχλό φρένου	SC-MO-220004 SC-MO-220005	SC-MO-220007 SC-MO-220008	SC-MO-220003 SC-MO-220009
Ελάχ. Βάρος (Kg)	30	30	30
Μέγ. Βάρος (Kg)	120	120	120
Ελάχιστη Ηλικία *	14	14	14
Μέγιστη Ηλικία *	65	65	65
Ελάχ. Ύψος (εκ.)	120	120	120
Μέγ. Ύψος (εκ.)	200	200	200

* Προτού χρησιμοποιήσετε το προϊόν, επαληθεύστε και ακολουθήστε τους ισχύοντες τοπικούς κανονισμούς αναφορικά με την ελάχιστη επιτρεπόμενη ηλικία του οδηγού, τους περιορισμούς ως προς τον τύπο των οδηγών που επιτρέπεται να χρησιμοποιούν το προϊόν και την ίδια τη χρήση αυτού του τύπου προϊόντος.

Η Α-σταθμισμένη στάθμη ηχητικής πίεσης (θόρυβος) που εκπέμπεται στο αυτί του οδηγού είναι κάτω από 70 dB(A).

Γραφική απεικόνιση των προειδοποιήσεων ασφαλείας

Για τον εντοπισμό των μηνυμάτων ασφαλείας στο παρόν εγχειρίδιο, χρησιμοποιούνται τα παρακάτω προειδοποιητικά γραφικά σύμβολα. Αυτά έχουν σκοπό να τραβούν την προσοχή του αναγνώστη / χρήστη προκειμένου να γίνεται σωστή και ασφαλής χρήση του προϊόντος.

ΠΡΟΣΟΧΗ

Απαιτείται προσοχή

Επισημαίνει τους κανόνες που πρέπει να τηρούνται ώστε να μην προκαλείται ζημιά στο προϊόν ή/και να εμποδίζεται η εκδήλωση επικίνδυνων καταστάσεων.



Υπολειπόμενοι κίνδυνοι

Επισημαίνει την παρουσία επικίνδυνων καταστάσεων που προκαλούν υπολειπόμενους κινδύνους απέναντι στους οποίους ο χρήστης πρέπει να είναι προσεκτικός για την αποφυγή τραυματισμών ή υλικών ζημιών.

Γενικές προειδοποιήσεις



Είναι σημαντικό να έχετε υπόψη ότι όταν βρίσκεστε σε δημόσιο χώρο ή στον δρόμο, ακόμη και όταν τηρείτε κατά γράμμα αυτό το εγχειρίδιο, δεν είστε απόλυτα προστατευμένοι από τραυματισμούς που μπορεί να οφείλονται σε παραβάσεις ή ακατάλληλες ενέργειες σε σχέση με άλλα οχήματα, εμπόδια ή άτομα. Η κακή χρήση του προϊόντος ή η μη τήρηση των οδηγιών του παρόντος εγχειριδίου μπορεί να προκαλέσουν σοβαρές ζημιές.

Το προϊόν αυτό είναι ένα ηλεκτρικό όχημα. Όσο πιο γρήγορα το οδηγείτε, τόσο περισσότερο επιμηκώνεται το διάστημα πέδησης. Η επείγουσα πέδηση σε ολισθηρούς, λασπώδεις, βρεγμένους ή παγωμένους δρόμους μπορεί να προκαλέσει την ολίσθηση των τροχών και την απώλεια της ισορροπίας. Είναι απαραίτητο να διατηρείται η κατάλληλη ταχύτητα και απόσταση ασφαλείας από άλλα οχήματα ή πεζούς. Απαιτείται μέγιστη προσοχή όταν οδηγείτε σε άγνωστους δρόμους. Μην ανοίγετε το σταντ στήριξης ενώ χρησιμοποιείτε το προϊόν, διότι υπάρχει κίνδυνος να προκληθεί σοβαρός προσωπικός τραυματισμός ή ζημιά στο προϊόν.



Σε βρεγμένους δρόμους, αυξάνεται η απόσταση πέδησης και μειώνεται η πρόσφυση σημαντικά σε σχέση με τους δρόμους που είναι στεγνοί!

Οδηγείτε με μέγιστη προσοχή και τηρείτε τις αποστάσεις!

Για την ασφάλειά σας, φοράτε πάντα: κράνος, επιγονατίδες και επαγκωνίδες για προστασία από τυχαία πτώση και τραυματισμό ενώ οδηγείτε το προϊόν. Όταν δανείζετε το προϊόν, παραχωρήστε τον εξοπλισμό ασφαλείας στον οδηγό και εξηγήστε του τη χρήση του οχήματος. Για την αποφυγή τραυματισμού, μην δανείζετε το προϊόν σε άτομα που δεν γνωρίζουν πώς να το χρησιμοποιήσουν. Πρωτού χρησιμοποιήσετε το προϊόν φορέστε τα παπούτσια σας.

Τα παιδιά δεν πρέπει να παίζουν με το πατίνι ή με τα εξαρτήματά του και δεν πρέπει να αναθέτετε σε αυτά την εκτέλεση εργασιών καθαρισμού ή συντήρησης.

Όταν οδηγείτε το προϊόν, απαιτείται προσοχή προκειμένου να μην τρομάζετε τα παιδιά και τους πεζούς. Όταν περνάτε από πίσω τους, θα πρέπει να τους ειδοποιείτε χρησιμοποιώντας το κουδούνι και να επιβραδύνετε χρησιμοποιώντας την ελάχιστη ταχύτητα των 6km/h.



Πληροφορίες συχνότητας:

Η ζώνη συχνότητας λειτουργίας της συσκευής Bluetooth® είναι μεταξύ 2,4000 GHz και 2,4835 GHz.

Η μέγιστη ισχύς ραδιοσυχνότητας που μεταδίδεται στις ζώνες συχνότητας είναι 100mW.

Οδηγίες και προειδοποιήσεις σχετικά με την οδική συμπεριφορά

Συνθήκες	Κατάλληλη/προβλεπόμενη χρήση	Εσφαλμένη χρήση
Οδηγοί	Ένας	Περισσότερα άτομα, με παιδιά ή ζώα
Εξοπλισμός ασφαλείας	Κράνος, επιγονατίδες, επαγκωνίδες, ανακλαστικό γιλέκο	Κανένας εξοπλισμός
Έλεγχος πριν την οδήγηση	Πριν από κάθε χρήση ελέγξτε τα φρένα και τη φθορά τους, ελέγξτε την πίεση των ελαστικών (δείτε στο πλάι του ελαστικού για τη συνιστώμενη τιμή), τη φθορά των τροχών, το γκάζι, τα φλας, τα φώτα και την κατάσταση φόρτισης της μπαταρίας. Εάν διαπιστώσετε ασυνήθιστους θορύβους ή κάποια ανωμαλία, μη χρησιμοποιείτε το προϊόν και επικοινωνήστε με τον προμηθευτή σας ή με την Εξουσιοδοτημένη Υπηρεσία Τεχνικής Υποστήριξης.	Μη έλεγχοι του προϊόντος πριν από την οδήγηση Χρήση του προϊόντος υπό την παρουσία θορύβου και ανωμαλιών

Συνθήκες	Κατάλληλη/προβλεπόμενη χρήση	Εσφαλμένη χρήση
Περπατήστε σπρώχνοντας το προϊόν	Μην επιταχύνετε Σπρώξτε το προϊόν ενώ περπατάτε στις διαβάσεις πεζών Σε πεζοδρόμους εάν δεν διατίθεται λειτουργία πεζού (6 km/h) Σε συνωστισμένες περιοχές	Πάτημα γκαζιού Οδήγηση του οχήματος στις διαβάσεις πεζών Οδήγηση του οχήματος σε πεζοδρόμους εάν δεν διατίθεται η λειτουργία πεζού (6 km/h) Οδήγηση του οχήματος σε συνωστισμένες περιοχές
Όταν είναι ακινητοποιημένο	Το άτομο που οδηγεί αυτό το προϊόν πρέπει να είναι σε θέση να στηρίζει με ευκολία και τα δύο πόδια στο έδαφος κρατώντας γερά το τιμόνι στο σωστό ύψος	Μη ικανότητα να διατηρήσετε ακινητοποιημένο και σε ισορροπία το προϊόν Κάθεστε επάνω στο προϊόν ενώ αυτό κινείται ή είναι ακινητοποιημένο
Οδήγηση υπό κανονικές συνθήκες	Κανένα αντικείμενο κρεμασμένο στο τιμόνι	Αντικείμενα κρεμασμένα στο τιμόνι προκαλούν αστάθεια και μπορεί να αποτελέσουν εμπόδιο κατά τους ελιγμούς
	Οδήγηση έχοντας και τα δύο χέρια στο τιμόνι. Μη χρησιμοποιείτε συσκευές όπως τηλέφωνα, smartwatch, συσκευές αναπαραγωγής μουσικής, ακουστικά	Οδήγηση με ένα μόνο χέρι ή χωρίς χέρια Χρήση συσκευών όπως τηλέφωνα, smartwatch, συσκευές αναπαραγωγής μουσικής, ακουστικά
	Οδήγηση και με τα δύο πόδια επάνω στην πλατφόρμα με άνετο και ασφαλή τρόπο	Οδήγηση με ένα ή και τα δύο πόδια εκτός της πλατφόρμας Απαγορεύεται η τοποθέτηση και συγκέντρωση του βάρους στο οπίσθιο φτερό.
	Οδήγηση με κράνος και προστατευτικό εξοπλισμό	Οδήγηση χωρίς κράνος και προστατευτικό εξοπλισμό
	Οδήγηση σε εύκολα προσβάσιμους, ομαλούς και συμπαγείς δρόμους, μακριά από περιοχές με μεγάλη κυκλοφορία ή περιοχές με πολύ κόσμο: π.χ. ειδικός ποδηλατόδρομος, λείες πλακόστρωτες επιφάνειες	Οδήγηση σε αυτοκινητοδρόμους και οδικούς άξονες Οδήγηση σε δρόμους με έντονη κίνηση Οδήγηση σε πεζοδρόμια Οδήγηση σε περιοχές με συνωστισμό Οδήγηση σε ανώμαλους δρόμους Οδήγηση κοντά σε: γκρεμούς, πλαγιές, λιμάνια, θάλασσα, λίμνες και ποτάμια
	Τηρείτε τους ισχύοντες τοπικούς κανονισμούς και τον κώδικα οδικής κυκλοφορίας	Μη τήρηση των ισχυόντων κανονισμών και του κώδικα οδικής κυκλοφορίας
	Κοιτάζετε πάντα προς τα μπροστά και προσέχετε όλα τα κοντινά εμπόδια, οχήματα και πεζούς	Να αφαιρείστε ενώ οδηγείται
	Αλλάζετε κατεύθυνση αφού είστε σίγουροι ότι σας έχουν δει, ελαττώνοντας ταχύτητα Σε κάθε περίπτωση, υπολογίστε εκ των προτέρων την πορεία σας και ελαττώστε ταχύτητα τηρώντας τον κώδικα οδικής κυκλοφορίας και τους πιο ευάλωτους Χρησιμοποιείτε πάντα τους δείκτες κατεύθυνσης εάν προβλέπονται στο προϊόν	Αλλαγή κατεύθυνσης με υψηλή ταχύτητα χωρίς να είστε σίγουροι ότι σας έχουν δει Το ταυτόχρονο φρενάρισμα και στρίψιμο καθιστά το όχημα ασταθές Μη χρήση των δεικτών κατεύθυνσης
Επιβραδύνετε όταν υπάρχουν πεζοί Χρησιμοποιήστε τη λειτουργία πεζού στους πεζοδρόμους (6 Km/h) Ειδοποιήστε τους άλλους χρησιμοποιώντας το κουδούνι	Επιτάχυνση ή διατήρηση σταθερούς ταχύτητας υπό την παρουσία πεζών Οδήγηση χωρίς τη χρήση της λειτουργίας πεζού σε πεζοδρόμους (6 Km/h) Μη ειδοποίηση των άλλων ως προς την παρουσία σας χρησιμοποιώντας το κουδούνι	
Ανώμαλες συνθήκες δρόμου: τεχνητά σαμαράκια / σκαλοπάτια / ανώμαλο οδόστρωμα	Οδήγηση με μέτρια ταχύτητα Λυγίστε ελαφρώς τα γόνατα για καλύτερη απορρόφηση των κραδασμών όταν διασχίζετε μια ανώμαλη επιφάνεια.	Οδήγηση με υψηλή ταχύτητα Επιτάχυνση σε σαμαράκια και χαντάκια, κατέβασμα σκαλοπατιών, υπερπήδηση εμποδίων, ανάβαση σε πεζοδρόμια, μη ευέλικτη οδήγηση.

Συνθήκες	Κατάλληλη/προβλεπόμενη χρήση	Εσφαλμένη χρήση
Συμπεριφορά: σε στροφή, κατάβαση, παρουσία εμποδίων, οχημάτων και πεζών σε κοντινή απόσταση	Διατηρείτε την απόσταση ασφαλείας Σταματήστε να επιταχύνετε Φρενάρετε και επιβραδύνετε Οδήγηση με μέτρια ταχύτητα και φρενάρισμα με ασφαλή τρόπο Προσοχή στις πόρτες και σε άλλα εμπόδια ως προς το ύψος	Μη τήρηση της απόστασης ασφαλείας Επιτάχυνση Οδήγηση με υψηλή ταχύτητα, απότομο φρενάρισμα Διέλευση κάτω από εμπόδια ως προς το ύψος
Συνθήκες ορατότητας	Οδηγείτε μόνο όταν υπάρχει επαρκής φω- τισμός για ασφαλή οδήγηση. Σε περίπτωση οδήγησης με ανεπαρκή φωτισμό (μισή ώρα μετά τη δύση του ήλιου, καθ' όλη τη διάρκεια του σκοταδιού αλλά και κατά την ημέρα, σε περίπτωση που οι καιρικές συνθήκες αποκλείουν την ορατότητα του δρόμου, εάν διέρχαστε μέσα από τούνελ) να θυμάστε να ανάβετε τα φώτα του οχήματος και να φοράτε ανακλαστικό γιλέκο ή τιράντες.	Οδήγηση υπό ανεπαρκείς συνθήκες φωτισμού με τα φώτα σβησμένα και χωρίς τη χρήση ανακλαστικού γιλέκου ή τιραντών.
Καιρικές συνθήκες	Οδήγηση σε βέλτιστες καιρικές συνθήκες (όχι βροχή)	Οδήγηση σε αντίξοες συνθήκες: με βροχή, όταν χιονίζει, υπό την παρουσία πάγου ή λάσπης στον δρόμο, με δυνατό αέρα, σε περίπτωση ομίχλης.
Παρκάρισμα	Σε συγκεκριμένα σημεία χωρίς να εμποδίζετε την κυκλοφορία οχημάτων και πεζών Σε ομαλές επιφάνειες όπου διασφαλίζεται η σταθερότητα Απενεργοποιήστε το προϊόν και χρησιμοποιείτε πάντα αντικλεπτική συσκευή Χρησιμοποιήστε το σταντ στήριξης που παρέχεται	Οπουδήποτε, εάν εμποδίζετε την κυκλοφορία οχημάτων και πεζών Σε επιφάνειες χωρίς συνοχή όπου δεν διασφαλίζεται η σταθερότητα Ενεργοποιημένο όχημα, χωρίς να φυλάσσεται και χωρίς αντικλεπτική συσκευή
Εκτέλεση ριψοκίνδυνων αθλημάτων/ ακροβατικών	OXI	ΝΑΙ Οδήγηση κοντά σε: γκρεμούς, πλαγιές, λιμάνια, θάλασσα, λίμνες και ποτάμια Οδήγηση πάνω σε νερόλακκους Αγώνες ταχύτητας με άλλα οχήματα
Χρήση του προϊόντος σε συνθήκες ισχυρών κραδασμών	OXI	ΝΑΙ Αντικείμενα ή άτομα που πέφτουν με δύναμη επάνω στο όχημα, εκτόξευση από σκάλες ή από ύψος

Τι να κάνετε ύστερα από πτώση:

Βεβαιωθείτε ότι ο μοχλός του γκαζιού λειτουργεί σωστά. Για να το κάνετε αυτό, επιταχύνετε και επιβραδύνετε αρκετές φορές.

Ελέγχετε πάντα ότι τα φρένα λειτουργούν σωστά. Για να το κάνετε αυτό, κατεβείτε από το όχημα, ωθήστε το προς τα μπροστά και φρενάρετε για να επιβεβαιώσετε ότι ανταποκρίνεται στις εντολές.

Επιβεβαιώστε ότι όλα τα εξαρτήματα του οχήματος βρίσκονται στη θέση τους και είναι στερεωμένα με ασφάλεια.

Ελέγξτε τη φθορά και την πίεση των ελαστικών (δείτε τη συνιστώμενη τιμή που αναγράφεται στο πλάι του ελαστικού).







Ελέγξτε τη φθορά των φρένων και των καλωδίων.



Τα φρένα μπορεί να αναπτύξουν υψηλή θερμοκρασία κατά τη διάρκεια της χρήσης. Μην τα αγγίζετε μετά τη χρήση.

2. Περιεχόμενο της συσκευασίας και συναρμολόγηση

Συναρμολογημένο προϊόν, η εγκατάσταση του τιμονιού πρέπει να γίνεται με τις ειδικές βίδες που περιέχονται στη συσκευασία.

Μοντέλο	Εικόνα αναφοράς	Στη συσκευασία	Ενδείξεις
City Cross-E X DU-MO-210003 DU-MO-210008		1x Κλειδί Allen 4x Βίδες τιμονιού 1x Προσαρμογέας για φούσκωμα 1x φορτιστής μπαταρίας	
City Cross-E X SC-MO-220004 SC-MO-220005		1x Κλειδί Allen 6x Βίδες τιμονιού 1x Προσαρμογέας για φούσκωμα 1x φορτιστής μπαταρίας	
City Cross-E UP Advanced Safety SC-MO-220007 SC-MO-220008		1x Κλειδί Allen 6x Βίδες τιμονιού 1x Προσαρμογέας για φούσκωμα 1x Φορτιστής μπαταρίας	

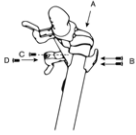
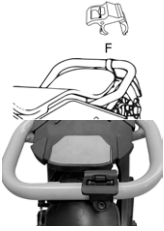
Μοντέλο	Εικόνα αναφοράς	Στη συσκευασία	Ενδείξεις
Cross-E Sport		3x Κλειδί Allen 4x Βίδες τιμονιού 1x Πλακίδιο κάλυψης βιδών 1x Άγκιστρο 1x Φορτιστής μπαταρίας 1x Κλιπ άγκιστρου ασφάλισης 2x Κλειδιά μπαταρίας	 Εξάρτημα-κλιπ μεταφοράς:  Τοποθετήστε το εξάρτημα-κλιπ, απαραίτητο για την ασφάλιση του λαιμού του τιμονιού όταν είναι σε κλειστή θέση.

Βήματα:

- Ανοίξτε τη συσκευασία χωρίς να βγάλετε το ηλεκτρικό πατίνι.
- Αφαιρέστε το περιτύλιγμα από το τιμόνι.
- Ακολουθήστε τις οδηγίες που αναφέρονται για το μοντέλο του ηλεκτρικού πατινιού που διαθέτετε.

Οδηγίες City Cross-E X

DU-MO-210003 / DU-MO-210008

- Σηκώστε τον λαιμό του τιμονιού και εισάγετε το τιμόνι προσέχοντας να μην συνθλίψετε τα καλώδια.
- Στερεώστε τον λαιμό του τιμονιού κλείνοντας την περιστρεφόμενη λαβή (δεξιόστροφα για ασφάλιση) του μηχανισμού αναδίπλωσης.
- Τοποθετήστε και σφίξτε τις βίδες στον λαιμό του τιμονιού χρησιμοποιώντας το κλειδί που παρέχεται.
- Αφαιρέστε το προϊόν από τη συσκευασία, ανοίξτε το σταντ στήριξης και βεβαιωθείτε ότι το προϊόν παραμένει σταθερό.
- Προβείτε σε ρύθμιση του μηχανισμού ασφάλισης του λαιμού του τιμονιού** (εάν χρειάζεται).
- Ελέγξτε την πίεση των ελαστικών (στο πλάι του ελαστικού αναγράφεται η συνιστώμενη τιμή).
- Πατήστε το κουμπί ενεργοποίησης για να χρησιμοποιήσετε το ηλεκτρικό πατίνι.

Οδηγίες City Cross-E X

SC-MO-220004 / SC-MO-220005

- Σηκώστε τον λαιμό του τιμονιού και εισάγετε το τιμόνι προσέχοντας να μην συνθλίψετε τα καλώδια.
- Στερεώστε τον λαιμό του τιμονιού κλείνοντας προς τα μέσα τον μοχλό του μηχανισμού ασφάλισης.
- Τοποθετήστε και σφίξτε τις βίδες στον λαιμό του τιμονιού χρησιμοποιώντας το κλειδί που παρέχεται.
- Αφαιρέστε το προϊόν από τη συσκευασία, ανοίξτε το σταντ στήριξης και βεβαιωθείτε ότι το προϊόν παραμένει σταθερό.

- Εκτελέστε ρύθμιση του μηχανισμού ασφάλισης του λαϊμού του τιμονιού** (εάν χρειάζεται).
- Ελέγξτε την πίεση των ελαστικών (δείτε στο πλάι του ελαστικού για την συνιστώμενη τιμή).
- Πατήστε το κουμπί ενεργοποίησης για να χρησιμοποιήσετε το ηλεκτρικό πατίνι.

Οδηγίες City Cross-E UP Advanced Safety

SC-MO-220007 / SC-MO-220008

- Σηκώστε τον λαϊμό του τιμονιού και εισάγετε το τιμόνι προσέχοντας να μην συνθλίψετε τα καλώδια.
- Στερεώστε τον λαϊμό του τιμονιού κλείνοντας προς τα μέσα τον μοχλό του μηχανισμού ασφάλισης.
- Τοποθετήστε και σφίξτε τις βίδες στον λαϊμό του τιμονιού χρησιμοποιώντας το κλειδί που παρέχεται.
- Αφαιρέστε το προϊόν από τη συσκευασία, ανοίξτε το σταντ στήριξης και βεβαιωθείτε ότι το προϊόν παραμένει σταθερό.
- Εκτελέστε ρύθμιση του μηχανισμού ασφάλισης του λαϊμού του τιμονιού** (εάν χρειάζεται).
- Ελέγξτε την πίεση των ελαστικών (δείτε στο πλάι του ελαστικού για την συνιστώμενη τιμή).
- Πατήστε το κουμπί ενεργοποίησης για να χρησιμοποιήσετε το ηλεκτρικό πατίνι.

Οδηγίες Cross-E Sport

MN-DUC-SCCES, SC-MO-220003, SC-MO-220009

- Σηκώστε τον λαϊμό του τιμονιού και εισάγετε το τιμόνι προσέχοντας να μην συνθλίψετε τα καλώδια.
- Στερεώστε τον λαϊμό του τιμονιού ανοίγοντας προς τα έξω τον μοχλό του μηχανισμού αναδίπλωσης και πιέστε προς τα κάτω τον δακτύλιο ασφαλείας.
- Τοποθετήστε το άγκιστρο στην εσωτερική πλευρά του λαϊμού του τιμονιού και έπειτα εισάγετε με το χέρι τις δύο βίδες με τη μικρή κεφαλή χωρίς να τις σφίξετε τελείως. Είναι σημαντικό να εισάγετε τις βίδες με το χέρι ώστε να μην προκληθεί ζημιά στο σπείρωμα.
- Εισάγετε τη βίδα με τη μικρή κεφαλή στην πρώτη διαθέσιμη οπή ξεκινώντας από πάνω στην αντίθετη πλευρά από τον λαϊμό του τιμονιού.
- Σφίξτε καλά τις τρεις βίδες που είχατε προηγουμένως τοποθετήσει για τη στερέωση του τιμονιού.
- Τοποθετήστε το πλακίδιο κάλυψης των βιδών ανάμεσα στην εναπομένουσα οπή και στο κάλυμμα της οθόνης, εισάγετε τη βίδα με τη μεγάλη κεφαλή και σφίξτε την όσο χρειάζεται προσέχοντας να μην προκληθεί ζημιά στο πλακίδιο.
- Αφαιρέστε το προϊόν από τη συσκευασία, ανοίξτε το σταντ στήριξης και βεβαιωθείτε ότι το προϊόν παραμένει σταθερό.
- Εάν περιλαμβάνεται στη συσκευασία, τοποθετήστε το εξάρτημα που επιτρέπει την ασφάλιση του λαϊμού του τιμονιού όταν διπλώνεται.
- Εκτελέστε ρύθμιση του μηχανισμού ασφάλισης του λαϊμού του τιμονιού** (εάν χρειάζεται).
- Ελέγξτε την πίεση των ελαστικών (δείτε στο πλάι του ελαστικού για την συνιστώμενη τιμή)
- Για να χρησιμοποιήσετε το ηλεκτρικό πατίνι, αποκτήστε πρόσβαση στον χώρο κάτω από την πλατφόρμα και ενεργοποιήστε τη μπαταρία πατώντας το κουμπί ενεργοποίησης.

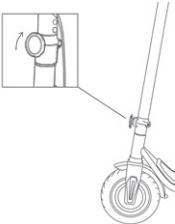
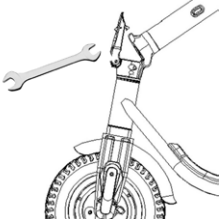
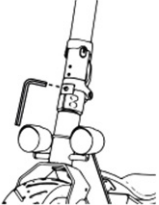
Μοντέλο	Εικόνα αναφοράς	**Ρύθμιση μηχανισμού ασφάλισης του λαμού του τιμονιού
<p>City Cross-E X DU-MO-210003 DU-MO-210008</p>		<p>Στην εξωτερική πλευρά του μηχανισμού υπάρχει μια λαβή. Αν ο λαμός του τιμονιού δεν είναι πολύ σταθερός μετά το κλείδωμα, ελέγξτε αν έχετε σφίξει σωστά την περιστρεφόμενη λαβή.</p>
<p>City Cross-E X SC-MO-220004 SC-MO-220005</p> <p>City Cross-E UP Advanced Safety</p> <p>SC-MO-220007 SC-MO-220008</p>		<p>Στο εσωτερικό μέρος του μοχλού του μηχανισμού αναδίπλωσης υπάρχει ένας εξάγωνος πείρος. Αν ο λαμός του τιμονιού δεν είναι πολύ σταθερός μετά το κλείδωμα, μπορείτε να ρυθμίσετε τον πείρο του μηχανισμού βιδώνοντάς τον ή ξεβιδώνοντάς τον ελαφρώς μέχρι να επιτευχθεί η επιθυμητή σταθερότητα.</p>
<p>Cross-E Sport</p>		<p>Στο εξωτερικό του μηχανισμού αναδίπλωσης υπάρχει μια βίδα με εξάγωνη υποδοχή. Για να αυξήσετε τη σταθερότητα του λαμού του τιμονιού, βιδώστε τη βίδα δεξιόστροφα. Πραγματοποιήστε σταδιακή ρύθμιση, περιστρέφοντας κατά ένα τέταρτο τη φορά, και ελέγξτε τη σταθερότητα μετά από κάθε ρύθμιση.</p>

ΠΡΟΣΟΧΗ

Συναρμολογήστε σωστά το προϊόν. Σε περίπτωση που, κατά τη συναρμολόγηση, διαπιστώσετε κάποιο εργοστασιακό ελάττωμα, κάποια ασάφεια ή δυσκολία ως προς τη συναρμολόγηση ή τις ρυθμίσεις, μην οδηγείτε το όχημα και επικοινωνήστε με τον προμηθευτή σας ή επισκεφθείτε τον ιστότοπο www.platum.com/en/ducati-scrambler/ για να λάβετε τεχνική υποστήριξη.

Μη χρησιμοποιείτε αξεσουάρ ή/και πρόσθετα εξαρτήματα που δεν είναι εγκεκριμένα από τον κατασκευαστή.

Φυλάξτε τα παιδικά μακριά από πλαστικά μέρη (συμπεριλαμβανομένων των υλικών συσκευασίας) και μικρά εξαρτήματα για την αποφυγή του κινδύνου πνιγμού.

Απαγορεύεται η τροποποίηση ή μετατροπή με οποιονδήποτε τρόπο του προϊόντος ή μερών αυτού, διότι ενδέχεται να επηρεαστεί η αποτελεσματικότητά και η δομή του και να προκληθούν ζημιές. Εξαλείψτε τυχόν αιχμηρές άκρες που οφείλονται σε μη σωστή χρήση, θραύσεις ή ζημιιά του προϊόντος. Αν εντοπίσετε κάποιο εργοστασιακό ελάττωμα, αν διαπιστώσετε κάποιον ασυνήθιστο θόρυβο ή ανωμαλία, μην οδηγείτε το όχημα και επικοινωνήστε με τον προμηθευτή σας ή επισκεφθείτε τον ιστότοπο www.platum.com/en/ducati-scrambler/ για να λάβετε τεχνική υποστήριξη.

3. Περιγραφή του προϊόντος

Με σκοπό τη συνεχή τεχνολογική εξέλιξη, η κατασκευάστρια εταιρεία διατηρεί το δικαίωμα να τροποποιεί το προϊόν χωρίς προειδοποίηση, δίχως να ενημερώνεται αυτόματα το παρόν εγχειρίδιο.

Για πληροφορίες και για να δείτε τις αναθεωρήσεις του παρόντος εγχειριδίου επισκεφθείτε τον ιστότοπο www.platum.com/en/ducati-scrambler/

City Cross-E X

DU-MO-210003 / DU-MO-210008



- | | |
|---------------------------|---------------------|
| 1. Οθόνη | 9. Ελεύθερος τροχός |
| 2. Μοχλός φρένου | 10. Δισκόφρενο |
| 3. Αγκιστρο ασφάλισης | 11. Χώρος μπαταρίας |
| 4. Λαιμός τιμονιού | 12. Σταντ στήριξης |
| 5. Μηχανισμός αναδίπλωσης | 13. Θύρα φόρτισης |
| 6. Πλατφόρμα | 14. Τροχός κινητήρα |
| 7. Κλιπ ασφάλισης | 15. Προβολέας |
| 8. Φανάρι | 16. Επιταχυντής |

City Cross-E X

SC-MO-220004 / SC-MO-220005



- | | |
|---|-------------------------|
| 1. Οθόνη | 10. Ελεύθερος τροχός |
| 2. Στοιχείο ελέγχου των δεικτών κατεύθυνσης | 11. Φρένο με ταμπούρο |
| 3. Μοχλός φρένου | 12. Σταντ στήριξης |
| 4. Άγκιστρο ασφάλισης | 13. Θύρα φόρτισης |
| 5. Λαιμός τιμονιού | 14. Τροχός κινητήρα |
| 6. Μηχανισμός αναδίπλωσης | 15. Φρένο με ταμπούρο |
| 7. Πλατφόρμα | 16. Προβολέας |
| 8. Κλιπ ασφάλισης | 17. Δείκτης κατεύθυνσης |
| 9. Φανάρι | 18. Επιταχυντής |

City Cross-E UP Advanced Safety

SC-MO-220007 / SC-MO-220008



- | | |
|---|----------------------------------|
| 1. Οθόνη | 11. Ελεύθερος τροχός |
| 2. Στοιχείο ελέγχου των δεικτών κατεύθυνσης | 12. Φρένο με ταμπόρο |
| 3. Μοχλός φρένου | 13. Σταντ στήριξης |
| 4. Άγκιστρο ασφάλισης | 14. Σκελετός |
| 5. Λαμός τιμονιού | 15. Πιρούνι ανάρτησης |
| 6. Μηχανισμός αναδίπλωσης | 16. Κινητήριος τροχός |
| 7. Πλατφόρμα | 17. Μοχλός ταχείας απελευθέρωσης |
| 8. Κλιπ ασφάλισης | 18. Προβολέας |
| 9. Φανάρι | 19. Μοχλός φρένου |
| 10. Αναρτήσεις | 20. Επιταχυντής |

Cross-E Sport

MN-DUC-SCCES / SC-MO-220003 / SC-MO-220009

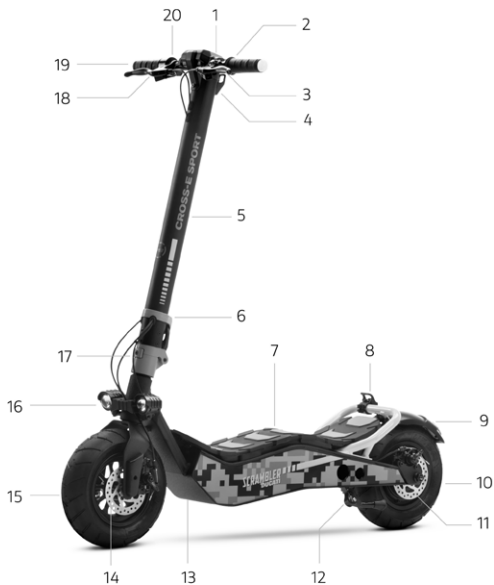

- | | |
|---|-------------------------------------|
| 1. Οθόνη | 11. Δισκόφρενο |
| 2. Στοιχείο ελέγχου των δεικτών κατεύθυνσης | 12. Σταντ στήριξης |
| 3. Μοχλός φρένου | 13. Θύρα φόρτισης (αντίθετη πλευρά) |
| 4. Άγκιστρο ασφάλισης | 14. Δισκόφρενο |
| 5. Λαϊμός τιμονιού | 15. Ελεύθερος τροχός |
| 6. Δακτύλιος ασφαλείας | 16. Προβολείς |
| 7. Ανακλινόμενη πλατφόρμα | 17. Μηχανισμός αναδίπλωσης |
| 8. Κλιπ ασφάλισης (εκτός από MN-DUC-SCCES) | 18. Μοχλός φρένου |
| 9. Φανάρι | 19. Δείκτης κατεύθυνσης |
| 10. Τροχός κινητήρα | 20. Επιταχυντής |



4. Φόρτιση της μπαταρίας

Οδηγίες:

- Ανοίξτε το σταντ στήριξης
- Απενεργοποιήστε το προϊόν

 ΠΡΟΣΟΧΗ

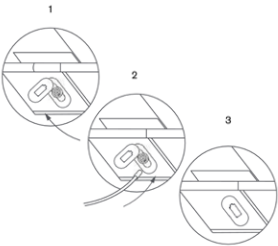
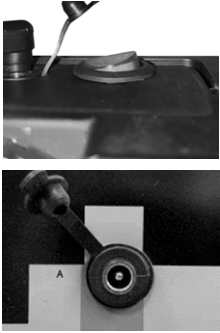
Κατά την πρώτη χρήση φορτίστε το προϊόν στο 100%. Βεβαιωθείτε ότι το προϊόν, ο φορτιστής και η θύρα φόρτισης είναι στεγνά.

Μοντέλο	Εικόνα αναφοράς	Οδηγίες
City Cross-E X City Cross-E UP Advanced Safety		<ol style="list-style-type: none">1. Αφαιρέστε το ελαστικό κάλυμμα από τη θύρα φόρτισης.2. Συνδέστε τον φορτιστή μπαταρίας πρώτα στην πρίζα του δικτύου και έπειτα στη θύρα φόρτισης του ηλεκτρικού πατινιού. Όταν το προϊόν είναι πλήρως φορτισμένο, η λυχνία στον φορτιστή μπαταρίας από κόκκινη (διαδικασία φόρτισης) γίνεται πράσινη (ολοκληρωμένη φόρτιση).3. Αποσυνδέστε τον φορτιστή μπαταρίας από τη θύρα φόρτισης και έπειτα από την πρίζα του δικτύου. Ξαναβάλτε το ελαστικό κάλυμμα στη θύρα φόρτισης του ηλεκτρικού πατινιού.
Cross-E Sport		<p>Ενεργοποίηση και φόρτιση της μπαταρίας:</p> <p>Σηκώστε την πλατφόρμα για να αποκτήσετε πρόσβαση στον χώρο της μπαταρίας και ενεργοποιήστε το ηλεκτρικό κύκλωμα μέσω του κουμπιού (δείτε φωτογραφία).</p> <ul style="list-style-type: none">• Χρησιμοποιείτε μόνο τον φορτιστή που παρέχεται.• Συνδέετε πάντα τον φορτιστή μπαταρίας πρώτα στην πρίζα του τοίχου και έπειτα στη θύρα φόρτισης.• Μην ενεργοποιείτε το ηλεκτρικό πατίνι ενώ φορτίζεται. <p> ΠΡΟΣΟΧΗ</p> <p>Το κόκκινο φως που υπάρχει επάνω στο τροφοδοτικό θα γίνει πράσινο μόλις η φόρτιση ολοκληρωθεί.</p>

Για τη φόρτιση αυτού του προϊόντος χρησιμοποιείτε **ΜΟΝΟ** τον φορτιστή του παρεχόμενου εξοπλισμού

 ΠΡΟΣΟΧΗ

Μοντέλο	Κωδικός προϊόντος	Μοντέλο φορτιστή μπαταρίας	Τάση εξόδου	Χρόνος φόρτισης
City Cross-E X	DU-MO-210008 DU-MO-210003	FY-4202000	42V – 2A	Περίπου 5 ώρες
City Cross-E X City Cross-E UP Advanced Safety	SC-MO-220005 SC-MO-220004 SC-MO-220007 SC-MO-220008	FY-4202000 Lot Code FY-4202000/23	42V – 2A	Περίπου 5 ώρες
Cross-E Sport	MN-DUC-SCCES	XVE-126-5460200	54,6V – 2A	Περίπου 4 ώρες
Cross-E Sport	SC-MO-220003 SC-MO-220009	CP546200	54,6 – 2A	Περίπου 4 ώρες

Η χρήση άλλου τύπου φορτιστή μπορεί να καταστρέψει το προϊόν ή να προκαλέσει άλλους πιθανούς κινδύνους.

Μην αφήνετε ποτέ το προϊόν να φορτίζεται χωρίς επίβλεψη. Μην ενεργοποιείτε το προϊόν κατά τη διάρκεια της φόρτισης.

Μετά από κάθε χρήση, φορτίζετε πλήρως τη μπαταρία για να παρατείνετε την ωφέλιμη διάρκεια ζωής της. Μην επαναφορτίζετε το προϊόν αμέσως μετά τη χρήση. Αφήστε το προϊόν να κρυώσει για μία ώρα προτού το επαναφορτίσετε.

Το προϊόν δεν πρέπει να φορτίζεται για παρατεταμένο χρονικό διάστημα. Η υπερφόρτιση μειώνει τη διάρκεια της μπαταρίας και συνεπάγεται περαιτέρω πιθανούς κινδύνους.

Συνιστάται να μην αφήνετε το όχημα να αποφορτίζεται εντελώς προκειμένου να μην προκληθεί στη ζημιά στη μπαταρία.

Η ζημιά που μπορεί να προκληθεί στη μπαταρία όταν αυτή παραμένει χωρίς φόρτιση για μεγάλο χρονικό διάστημα είναι μη αναστρέψιμη και δεν καλύπτεται από την περιορισμένη εγγύηση. Εάν υποστεί τέτοιου είδους ζημιά, η μπαταρία δεν μπορεί να επαναφορτιστεί (απαγορεύεται η αποσυναρμολόγηση της μπαταρίας από μη εξειδικευμένο προσωπικό, διότι μπορεί να προκληθεί ηλεκτροπληξία, βραχυκύκλωμα ή ακόμη και σοβαρότερα ατυχήματα). Εάν πρόκειται να απουσιάσετε για κάποιο χρονικό διάστημα, π.χ. για διακοπές, και παραχωρήσετε το προϊόν σε τρίτους, αφήστε το σε κατάσταση μερικής φόρτισης (20-50% φόρτιση), όχι πλήρως φορτισμένο.

Εκτελείτε τακτικά οπτικό έλεγχο του φορτιστή και των καλωδίων του φορτιστή. Εάν το καλώδιο του φορτιστή παρουσιάζει εμφανή ζημιά μην τον χρησιμοποιείτε για να αποφύγετε περαιτέρω ζημιές ή/και κινδύνους και επικοινωνήστε μαζί μας για την αντικατάσταση.



Μην αφήνετε τη μπαταρία κοντά σε φωτιά ή πηγές θερμότητας. Κίνδυνος πυρκαγιάς και έκρηξης.

Μην ανοίγετε και μην αποσυναρμολογείτε τη μπαταρία, μην τη χτυπάτε, εκτοξεύετε, τρυπάτε και κολλάτε αντικείμενα επάνω της.



Μην αγγίζετε τυχόν ουσίες που έχουν διαρρεύσει από τη μπαταρία, διότι αυτή περιέχει επικίνδυνες ουσίες. Μην αφήνετε παιδιά ή ζώα να έρχονται σε επαφή με τη μπαταρία.

Αποφύγετε την υπερβολική φόρτιση ή τη βραχυκύκλωση της μπαταρίας. Κίνδυνος πυρκαγιάς και έκρηξης.

Μη βυθίζετε ή εκθέτετε τη μπαταρία σε νερό, κάτω από τη βροχή ή σε άλλες υγρές ουσίες. Μην εκθέτετε τη μπαταρία υπό το άμεσο ηλιακό φως, σε υπερβολική ζέση ή κρύο (π.χ. μην αφήνετε το προϊόν ή τη μπαταρία μέσα σε αυτοκίνητο υπό το άμεσο ηλιακό φως για παρατεταμένο χρονικό διάστημα), σε περιβάλλον που περιέχει εκρηκτικά αέρια ή φλόγες.

Μη μεταφέρετε ή αποθηκεύετε τη μπαταρία μαζί με μεταλλικά αντικείμενα όπως τοιμπίδακια μαλλιών, κολιέ, κτλ. Η επαφή μεταξύ των μεταλλικών αντικειμένων και των επαφών της μπαταρίας ενδέχεται να προκαλέσει βραχυκύκλωμα που μπορεί να οδηγήσει σε σωματικό τραυματισμό ή θάνατο.

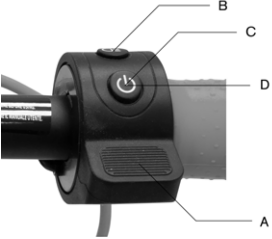
5. Πληροφορίες στοιχείων ελέγχου / Οθόνη ελέγχου

Μοντέλο	Πληροφορίες στοιχείων ελέγχου	Σύμβολα
<p>City Cross-E X DU-MO-210003 DU-MO-210008</p>		<p>A. Γκάζι: πατήστε προς τα κάτω για επιτάχυνση.</p> <p>B. Φώτα: πατήστε μία φορά για να τα ανάψετε ή να τα σβήσετε.</p> <p>C. Ενεργοποίηση: κρατήστε το πατημένο για να ενεργοποιήσετε ή να απενεργοποιήσετε το ηλεκτρικό πατίνι.</p> <p>D. Λειτουργία ταχύτητας: πατήστε δύο φορές για να επιλέξετε τη λειτουργία που θέλετε να ρυθμίσετε.</p>
	<p>Πληροφορίες οθόνης</p> 	<p>1. Ταχύμετρο: τρέχουσα ταχύτητα του ηλεκτρικού πατινιού.</p> <p>2. Επίπεδο μπαταρίας: κατάσταση υπολειπόμενης φόρτισης.</p> <p>3. Λειτουργία ταχύτητας:</p> <ul style="list-style-type: none"> • Επίπεδο 1 – άσπρο χρώμα • Επίπεδο 2 – πορτοκαλί χρώμα • Επίπεδο 3 – κόκκινο χρώμα (μέγιστη ταχύτητα) <p>4. Bluetooth: λυχνία Bluetooth</p>

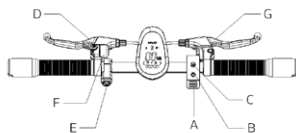

- A. Γκάζι
- B. Κουμπί ενεργοποίησης
- C. Κουμπί πολλαπλών λειτουργιών
- D. Μοχλός φρένου
- E. Χειριστήριο δεικτών κατεύθυνσης
- F. Κουδούνι
- G. Μοχλός φρένου

Περιγραφή των στοιχείων ελέγχου:

- A. Γκάζι - πατήστε προς τα κάτω για επιτάχυνση.
- B. Κουμπί ενεργοποίησης:
 - Ενεργοποίηση και απενεργοποίηση - κρατήστε πατημένο για μερικά δευτερόλεπτα για να ενεργοποιήσετε ή να απενεργοποιήσετε το ηλεκτρικό πατίνι
 - Φώτα - πατήστε μία φορά για να ανάψετε ή να σβήσετε τα φώτα.
- C. Κουμπί πολλαπλών λειτουργιών:
 - Λειτουργία ταχύτητας - πατήστε μία φορά για να επιλέξετε το επίπεδο ταχύτητας.
 - Μονάδα μέτρησης - πατήστε δύο φορές για να επιλέξετε μεταξύ km/h – mph.
- D. Μοχλός φρένου - πατήστε για να φρενάρετε.
- E. Χειριστήριο δεικτών κατεύθυνσης - πατήστε μία φορά για να ενεργοποιήσετε ή να απενεργοποιήσετε τον δείκτη κατεύθυνσης.
- F. Κουδούνι - πατήστε τον μοχλό μία ή περισσότερες φορές για να ηχήσει το κουδούνι.
- G. Μοχλός φρένου - πατήστε για να φρενάρετε.

City Cross-E X

SC-MO-220004
SC-MO-220005

City Cross-E UP
Advanced Safety

Περιγραφή των στοιχείων ελέγχου:





1. Επίπεδο μπαταρίας: δείχνει την υπολειπόμενη φόρτιση.
Ταχύμετρο: δείχνει την τρέχουσα ταχύτητα.
3. Bluetooth: λυχνία Bluetooth.
4. Λειτουργία ταχύτητας:
 - Επίπεδο πεζού – επισημαίνεται από τον αριθμό 1.
 - Επίπεδο 2 – επισημαίνεται από τον αριθμό 2.
 - Επίπεδο 3 – επισημαίνεται από τον αριθμό 3.
5. Φώτα: λυχνία φωτισμού.
6. Μονάδα μέτρησης: km/h – mph.
7. Πρόβλημα: επισημαίνει την πιθανή παρουσία προβλήματος στο ηλεκτρικό σύστημα.
8. Cruise control: διατηρεί την ταχύτητα.
9. Δείκτης κατεύθυνσης: δείχνει ποιος δείκτης κατεύθυνσης είναι ενεργός.



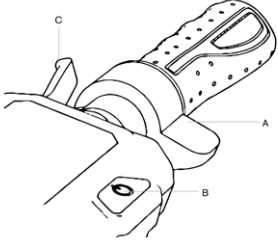

ΠΡΟΣΟΧΗ

Λειτουργία Zero Start:

Το γκάζι αρχίζει να λειτουργεί μόλις η ταχύτητα προώθησης ξεπεράσει τα 3 km/h.

Μοντέλο	Πληροφορίες στοιχείων ελέγχου	Σύμβολα
		<p>A. Γκάζι B. Κουμπί ενεργοποίησης C. Κουμπί πολλαπλών λειτουργιών D. Μοχλός φρένου E. Χειριστήριο δεικτών κατεύθυνσης F. Κουδούνι G. Μοχλός φρένου</p>
Cross-E Sport		<p>1. Ταχύμετρο: δείχνει την τρέχουσα ταχύτητα. 2. Επίπεδο μπαταρίας: δείχνει την υπολειπόμενη φόρτιση. 3. ODO: συνολική διανυθείσα απόσταση. 4. TRIP: απόσταση τρέχουσας διαδρομής. 5. Φώτα: λυχνία φωτισμού. 6. Λειτουργία SPORT: εμφανίζεται η ένδειξη «S+». 7. Λειτουργία COMFORT: εμφανίζεται η ένδειξη «D». 8. Λειτουργία ECO: εμφανίζεται η ένδειξη «ECO». 9. Cruise control: διατηρεί την ταχύτητα μετά από μερικά δευτερόλεπτα σταθερούς οδήγησης. 10. Bluetooth: λυχνία της σύνδεσης Bluetooth. 11. Λειτουργία ΠΕΖΟΥ: εμφανίζεται το αντίστοιχο σύμβολο.</p>

Δείκτες κατεύθυνσης (εάν υπάρχουν)

Μοντέλα*	Εικόνα αναφοράς
City Cross-E X City Cross-E UP Advanced Safety Cross-E Sport	 <p data-bbox="303 368 985 433">Στα μοντέλα όπου προβλέπονται, οι δείκτες κατεύθυνσης βρίσκονται στην άκρη του τιμονιού (δεξιά και αριστερή πλευρά). Οι δείκτες κατεύθυνσης είναι απαραίτητοι για την έγκαιρη επισήμανση οποιασδήποτε αλλαγής κατεύθυνσης κατά την οδήγηση.</p>
Μοντέλα*	Ενεργοποίηση
City Cross-E X City Cross-E UP Advanced Safety Cross-E Sport	 <div data-bbox="306 746 501 797"> ΠΡΟΣΟΧΗ</div> <p data-bbox="303 824 933 863">Πριν από κάθε χρήση του προϊόντος, ελέγχετε τη σωστή λειτουργία των δεικτών κατεύθυνσης</p>

6. Γρήγορος οδηγός

- Κατά την πρώτη χρήση φορτίστε το προϊόν στο 100%.
- Ελέγξτε την πίεση των ελαστικών (δείτε τη συνιστώμενη τιμή που αναγράφεται στο πλάι του ελαστικού). Σε περίπτωση που το προϊόν δεν καταφέρει να διανύσει τουλάχιστον το 60% των δηλωθέντων Km ή δεν φτάσει στη μέγιστη ταχύτητα εντός των πρώτων 3 μηνών χρήσης, είναι πιθανό τα ελαστικά να έχουν ξεφουσκώσει ξανά και επομένως να χρειάζεται να αποκαταστήσετε την πίεση σύμφωνα με τις υποδείξεις.
- Ελέγξτε και ρυθμίστε τα φρένα.
- Ανάψτε την οθόνη.
- Τοποθετήστε το προϊόν επάνω σε επίπεδη επιφάνεια.
- Κρατήστε σταθερά το τιμόνι και με τα δυο χέρια. Ανεβάστε το ένα πόδι επάνω στην πλατφόρμα και χρησιμοποιήστε το άλλο πόδι για να δώσετε μια ελαφριά ώθηση και να επιταχύνετε.



ΠΡΟΣΟΧΗ

Λειτουργία Zero Start: Το γκάζι αρχίζει να λειτουργεί μόλις η ταχύτητα προώθησης ξεπεράσει τα 3 km/h.



Για λόγους ασφαλείας, το προϊόν είναι στην αρχή έτσι ρυθμισμένο ώστε να αποφεύγεται η εκκίνηση από ακινητοποιημένη θέση.

- Όταν οδηγείτε το όχημα, δώστε κλίση στο σώμα σας προς την κατεύθυνση οδήγησης όταν βρίσκεστε σε στροφή και στρίψτε αργά το τιμόνι.
- Για να ακινητοποιήσετε το όχημα, αφήστε το γκάζι και πατήστε τον μοχλό του φρένου.
- Για να κατεβείτε, ακινητοποιήστε πρώτα εντελώς το όχημα. Εάν κατεβείτε από το ηλεκτρικό πατίνι ενώ αυτό βρίσκεται σε κίνηση ενδέχεται να τραυματιστείτε.
- Πριν από κάθε χρήση ελέγξτε τα φρένα και τη φθορά τους, ελέγξτε την πίεση των ελαστικών (δείτε στο πλάι του ελαστικού για τη συνιστώμενη τιμή), τη φθορά των τροχών, το γκάζι και την κατάσταση φόρτισης της μπαταρίας.

Ρύθμιση της θέσης των μοχλών φρένου

Μοντέλο	Εικόνα	Οδηγίες
City Cross-E X		Μπορείτε να ρυθμίσετε τη θέση του μοχλού του φρένου σε περίπτωση που είναι απαραίτητο μέσω του σημείου A (δείτε εικόνα)
City Cross-E UP Advanced Safety		
Cross-E Sport		

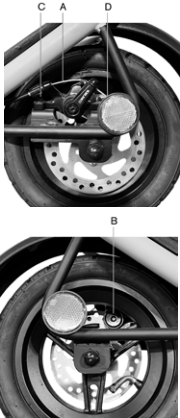
Ρύθμιση του φρένου

Μοντέλο	Εικόνα	Οδηγίες
<p>City Cross-E X DU-MO-210003 DU-MO-210008</p> <p>Cross-E Sport SC-MO-220003 SC-MO-220009</p>		<p>Ελέγξτε τη σωστή λειτουργία μεταξύ της δαγκάνας του φρένου και του δίσκου. Χρησιμοποιήστε τις βίδες C και D για να ευθυγραμμίσετε τη δαγκάνα στον δίσκο (εάν είναι απαραίτητο).</p> <p>Σε περίπτωση που το φρένο είναι πολύ σφιχτό ή πολύ χαλαρό, χρησιμοποιήστε το εξάγωνο κλειδί για να χαλαρώσετε το παξιμάδι (A), έπειτα ρυθμίστε το καλώδιο του φρένου, (κοντύνετε το καλώδιο του φρένου προς</p> <p>προς τα επάνω αν είναι πολύ σφιχτό, ενώ αν είναι πολύ χαλαρό, τραβήξτε το καλώδιο του φρένου προς τα κάτω) και έπειτα, ξανασφίξτε το παξιμάδι (A). Εάν εξακολουθεί να είναι πολύ χαλαρό ή πολύ σφιχτό ακόμη και μετά την εκτέλεση του πρώτου βήματος, μπορεί να χρειάζεται να ρυθμίσετε το τακάκι του φρένου (σταθερό) το οποίο μπορείτε να ρυθμίσετε μέσω του τροχού από την αντίθετη πλευρά, χρησιμοποιώντας το εξάγωνο κλειδί προκειμένου να απομακρύνετε/πλησιάσετε το τακάκι (B) (δείτε εικόνα).</p>
<p>City Cross-E X SC-MO-220004 SC-MO-220005</p> <p>City Cross-E UP Advanced Safety</p>		<p>Σε περίπτωση που το φρένο είναι πολύ σφιχτό ή πολύ χαλαρό, μπορείτε να παρέμβετε χαλαρώνοντας ή σφίγγοντας τη βίδα (A).</p> <p>Εάν ο μοχλός του φρένου είναι πολύ μαλακός ή πολύ σκληρός ακόμη και μετά την εκτέλεση του πρώτου βήματος ενδέχεται να χρειάζεται να επαναλάβετε την ενέργεια μέχρι να πετύχετε τη βέλτιστη ρύθμιση.</p>

7. Διπλώστε και μεταφέρετε

Βεβαιωθείτε ότι το ηλεκτρικό πατίνι είναι απενεργοποιημένο. Κρατήστε τον λαϊμό του τιμονιού με το χέρι, τραβήξτε τον μοχλό προς τα έξω ή ξεβιδώστε την περιστρεφόμενη λαβή αριστερόστροφα και διπλώστε τον λαϊμό του τιμονιού προς την πλατφόρμα και ασφαλίστε.

City Cross-E X (όλα τα μοντέλα), City Cross-E UP Advanced Safety, Cross-E Sport

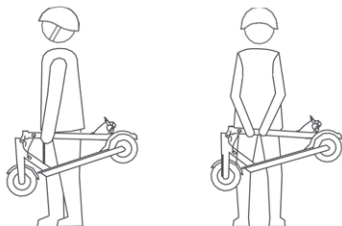

Βεβαιωθείτε ότι το ηλεκτρικό πατίνι είναι απενεργοποιημένο. Κρατήστε τον λαϊμό του τιμονιού με το χέρι, τραβήξτε τον μοχλό, διπλώστε τον λαϊμό του τιμονιού προς την πλατφόρμα και ασφαλίστε.

Αφού το διπλώσετε, σηκώστε το κρατώντας το λαϊμό του τιμονιού με το ένα ή και με τα δυο χέρια.



ΠΡΟΣΟΧΗ

Βεβαιωθείτε ότι κρατάτε γερά το προϊόν κατά τη διάρκεια της μεταφοράς. Εάν δεν είστε σίγουροι ότι μπορείτε να αντέξετε το βάρος του προϊόντος μη συνεχίζετε να το κρατάτε σηκωμένο. Εάν αφήσετε το προϊόν να πέσει απότομα μπορεί να προκαλέσει ακόμη και σοβαρό τραυματισμό και να καταστραφεί.

8. Αυτονομία και επιδόσεις

Η μέγιστη αυτονομία και οι επιδόσεις του οχήματος εξαρτώνται από διάφορους παράγοντες:

Έδαφος: η οδήγηση σε ομαλό έδαφος συνεπάγεται μεγαλύτερη αυτονομία και απόδοση σε σχέση με την οδήγηση σε ανώμαλους δρόμους και ανηφόρες.

Βάρος του χρήστη: όσο μεγαλύτερο είναι το βάρος, τόσο μικρότερη θα είναι η αυτονομία και οι επιδόσεις του οχήματος.

Θερμοκρασία: η οδήγηση του πατινιού σε πολύ ψυχρό ή θερμό περιβάλλον επηρεάζει την αυτονομία και τις επιδόσεις.

Ταχύτητα και τρόπος οδήγησης: η ομαλή οδήγηση με σταθερή ταχύτητα αυξάνει την αυτονομία. Οι συνεχείς επιταχύνσεις, επιβραδύνσεις και ελιγμοί μειώνουν κατά πολύ την αυτονομία. Η χαμηλότερη ταχύτητα παρατείνει την αυτονομία.

Συντήρηση: η έγκαιρη φόρτιση, η σωστή συντήρηση και ο τακτικός έλεγχος της πίεσης των ελαστικών (δείτε τιμή αναφοράς στη σχετική ενότητα) αυξάνουν την αυτονομία και εγγυώνται σταθερές επιδόσεις με την πάροδο του χρόνου.

Το επίπεδο φόρτισης της μπαταρίας επηρεάζει τις επιδόσεις, όσο χαμηλότερο είναι το επίπεδο τόσο χαμηλότερες θα είναι και οι επιδόσεις ως προς την ταχύτητα, κυρίως στις ανηφόρες.

9. Αποθήκευση, συντήρηση και καθαρισμός

Εάν υπάρχουν λεκέδες στο σώμα του προϊόντος, καθαρίστε τους με ένα υγρό πανί. Εάν οι λεκέδες παραμένουν, τοποθετήστε επάνω τους ουδέτερο σαπούνι, βουρτσίστε με μια οδοντόβουρτσα και έπειτα σκουπίστε με ένα υγρό πανί. Αν υπάρχουν γρατζουνιές στα πλαστικά εξαρτήματα, χρησιμοποιήστε γυαλόχαρτο ή άλλο διαβρωτικό υλικό για να τις αφαιρέσετε. Μην καθαρίζετε το προϊόν με οινόπνευμα, βενζίνη, κηροζίνη ή άλλους διαβρωτικούς και πτητικούς χημικούς διαλύτες για να αποφύγετε σοβαρή ζημιά. Μην πλένετε το προϊόν με εκτοξεύοντας νερό με υψηλή πίεση. Κατά τον καθαρισμό, βεβαιωθείτε ότι το προϊόν είναι απενεργοποιημένο, το καλώδιο φόρτισης αποσυνδεδεμένο και το ελαστικό κάλυμμα τοποθετημένο, διότι η πιθανή διείσδυση νερού μπορεί να προκαλέσει ηλεκτροπληξία ή άλλα σοβαρά προβλήματα. Η εισχώρηση νερού στη μπαταρία μπορεί να προκαλέσει ζημιά στα εσωτερικά κυκλώματα και υπάρχει ο κίνδυνος φωτιάς ή έκρηξης. Εάν υποψιάζεστε ότι μπορεί να έχει εισχωρήσει νερό στη μπαταρία, διακόψτε αμέσως τη χρήση της μπαταρίας και παραδώστε τη για έλεγχο στην υπηρεσία τεχνικής υποστήριξης ή στον προμηθευτή σας.

Όταν το προϊόν δεν χρησιμοποιείται πρέπει να αποθηκεύεται σε ξηρό και δροσερό προστατευμένο χώρο. Μην το αποθηκεύετε σε εξωτερικό χώρο ή μέσα στο αυτοκίνητο για παρατεταμένο χρονικό διάστημα. Η υπερβολική έκθεση στον ήλιο, η υπερθέρμανση και το υπερβολικό κρύο επιταχύνουν τη γήρανση των ελαστικών και επηρεάζουν την ωφέλιμη διάρκεια ζωής τόσο του προϊόντος όσο και της μπαταρίας. Μην το εκθέτετε σε βροχή ή νερό, μην το βυθίζετε και μην το πλένετε με νερό.

Ελέγχετε τακτικά τη σύφιξη των διαφόρων κοχλιωτών στοιχείων, ιδιαίτερα τους άξονες των τροχών, το σύστημα δίπλωσης και μεταφοράς, το σύστημα διεύθυνσης, το σύστημα πέδησης, την καλή κατάσταση του πλαισίου, των πιρουινιών και των αναρτήσεων. Τα παξιμάδια και όλα τα άλλα αυτοασφαλιζόμενα στοιχεία στερέωσης μπορεί να χάσουν την αποτελεσματικότητά τους, επομένως απαιτείται έλεγχος και σύφιξη ανά τακτά διαστήματα αυτών των στοιχείων.

Όπως όλα τα εξαρτήματα μηχανικής φύσης, έτσι και αυτό το προϊόν υπόκειται σε φθορά και ισχυρές πιέσεις. Διαφορετικά υλικά και εξαρτήματα μπορεί να αντιδράσουν στη φθορά ή στην καταπόνηση με διαφορετικούς τρόπους. Εάν παρέλθει η ωφέλιμη διάρκεια ζωής ενός εξαρτήματος, μπορεί ξαφνικά να σπάσει, τραυματίζοντας τον οδηγό. Οποιαδήποτε μορφή ρωγμής, γρατζουνιάς ή αλλαγή στο χρώμα σε σημεία που δέχονται μεγάλη καταπόνηση, σημαίνει ότι η ζωή του εξαρτήματος έφτασε στο τέλος της και απαιτείται αντικατάσταση.

Ελέγξτε τον βαθμό φθοράς των ελαστικών: δεν πρέπει να υπάρχουν τομές, ρωγμές, ξένα σώματα, μη φυσιολογικά εξογκώματα, κομμάτια που λείπουν και άλλες ζημιές. Για την πίεση των ελαστικών ανατρέξτε στην τιμή που αναφέρεται στην ενότητα 10 του παρόντος εγχειριδίου οδηγιών.

Μην επιχειρείτε να απουσαρμολογήσετε ή να επισκευάσετε μόνοι σας το προϊόν. Η αντικατάσταση όλων των εξαρτημάτων του πατινιού πρέπει να πραγματοποιείται από την εξουσιοδοτημένη υπηρεσία τεχνικής υποστήριξης, για περισσότερες πληροφορίες επικοινωνήστε με τον πωλητή σας ή επισκεφθείτε τον ιστότοπο www.platum.com/en/ducati-scrambler/

10. Ρύθμιση εφαρμογής

Στη συνέχεια αναφέρονται τα προϊόντα που διαθέτουν Bluetooth και που μπορούν να συνδεθούν με την εφαρμογή Platium e-Mobility:

-City Cross-E X, City Cross-E UP Advanced Safety, Cross-E Sport

Η εφαρμογή επιτρέπει τον έλεγχο του προϊόντος απευθείας από το smartphone σας.

Σκάνετε τον QR CODE για να κατεβάσετε και να εγκαταστήσετε την εφαρμογή. Εάν δεν εντοπίζεται η εφαρμογή συιστάται να την αναζητήσετε στη σχετική υπηρεσία εφαρμογών.



PLATIUM



Ανοίξτε την εφαρμογή και ακολουθήστε τις οδηγίες που αναφέρονται στη σχετική υπηρεσία εφαρμογών.



ΠΡΟΣΟΧΗ

Η εφαρμογή μπορεί να ζητά ορισμένες άδειες που είναι απαραίτητες για τη χρήση και τη λειτουργία της ίδιας της εφαρμογής.

Ενδέχεται να υπάρχουν ενημερώσεις της έκδοσης της εφαρμογής στην υπηρεσία εφαρμογών σας. Συνιστάται να ελέγχετε συνεχώς τις ενημερώσεις της εφαρμογής προκειμένου να επωφεληθείτε από τις νέες λειτουργίες και να εγκαθιστάτε την τελευταία έκδοση της εφαρμογής στη συσκευή σας.

Μη χρησιμοποιείτε τη συσκευή σας κατά τη διάρκεια της οδήγησης.

Γενικές πληροφορίες

	City Cross-E X	City Cross-E X
Σκελετός	Χάλυβας και αλουμίνιο	Χάλυβας και αλουμίνιο
Αναρτήσεις	Όχι	Όχι
Ταχύτητα	Κωδ. προϊόντος: SC-MO-220004 SC-MO-220005	Κωδ. προϊόντος: DU-MO-210003 DU-MO-210008
	L1: ≤ 6km/h L2: ≤ 20km/h L3: ≤ 25 km/h (μέγιστη ταχύτητα)*	L1: ≤ 6km/h L2: ≤ 15km/h L3: ≤ 25 km/h (μέγιστη ταχύτητα)*
Μέγιστη κλίση **	18%	18%
Φρένα	Φρένο με ταμπόρο μπροστά και πίσω	Μηροστινό ηλεκτρονικό φρένο και με δίσκο πίσω
Ελαστικά	10" off-road tubeless 10" street tubeless	10" off-road tubeless 10" street tubeless
	Συνιστώμενη πίεση: 30 psi / 2 bar	Συνιστώμενη πίεση: 30 psi / 2 bar
Μέγιστο φορτίο	120kg	120kg
Οδηγός	Ελέγξτε την ισχύουσα νομοθεσία της χώρας σας	Ελέγξτε την ισχύουσα νομοθεσία της χώρας σας
Θερμοκρασία λειτουργίας	-0°C / 45°C	-0°C / 45°C
Επίπεδο προστασίας	IPX5	IPX4
Χρόνος φόρτισης	Περίπου 5 ώρες	Περίπου 5 ώρες
Αυτονομία**	Έως 45km	Έως 45km

Ηλεκτρικό σύστημα

Ονομαστική ισχύς Κινητήρα	0.40kW, 400W Χωρίς ψήκτρες, 20Nm	0.35kW, 350W Brushless
Μέγιστη ισχύς Κινητήρα	0,60kW, 600W	0,50kW, 500W
Οθόνη	ενσωματωμένη LED	Έγχρωμη LED ενσωματωμένη
Μπαταρία	Li-Ion 36V 12.5Ah 450Wh	Li-Ion 36V 12.5Ah 450Wh
Προστασία χαμηλής τάσης	30V ± 0.5V	31V ± 0.5V
Όριο ρεύματος	18A±1A	18A±0.5A
KERS	Ναι	Ναι
Φώτα	LED μπροστά και πίσω	LED μπροστά και πίσω
Λειτουργία	Bluetooth με app	Bluetooth με app

Διαστάσεις και βάρος

Καθαρό βάρος	20,7kg	19kg
Μικτό βάρος	24kg	23kg

* Τηρείτε πάντα τον κώδικα οδικής κυκλοφορίας και τους ισχύοντες κανονισμούς στη χώρα κυκλοφορίας.

** Διαφέρει ανάλογα με το βάρος του οδηγού, τις οδικές συνθήκες και τη θερμοκρασία.

Γενικές πληροφορίες

	City Cross-E UP Advanced Safety	Cross-E Sport
Σκελετός	Χάλυβας και αλουμίνιο	Χάλυβας
Αναρτήσεις	Μπροστά και πίσω	Όχι
Ταχύτητα	Κωδ. προϊόντος: SC-MO-220007 SC-MO-220008	Κωδ. προϊόντος: MN-DUC-SCCES SC-MO-220003 SC-MO-220009
	L1: ≤ 6km/h L2: ≤ 20km/h L3: ≤ 20km/h ή 25km/h ανάλογα με τη χώρα κυκλοφορίας (μέγιστη ταχύτητα)*	L1: ≤ 6km/h L2: ≤ 15km/h (εκτός από MN-DUC-SCCES) L3: ≤ 20km/h L4: ≤ 25km/h*(μέγιστη ταχύτητα)*
Μέγιστη κλίση **	22%	29%
Φρένα	Φρένο με ταμπούρο μπροστά και πίσω	Μπροστινό και οπίσθιο δισκόφρενο
Ελαστικά	10" off-road tubeless	110/50-6.5" FAT tubeless
Μέγιστο φορτίο	120kg	120kg
Οδηγός	Ελέγξτε την ισχύουσα νομοθεσία της χώρας σας	Ελέγξτε την ισχύουσα νομοθεσία της χώρας σας
Θερμοκρασία λειτουργίας	-0°C/45°C	-0°C / 45°C
Επίπεδο προστασίας	IPX5	IPX4
Χρόνος φόρτισης	Περίπου 5 ώρες	περίπου 4 ώρες
Αυτονομία**	Εως 45km	Εως 40km

Ηλεκτρικό σύστημα

Ονομαστική ισχύς Κινητήρα	0.40kW, 400W Χωρίς ψήκτρες, 20Nm	0.50kW, 500W Χωρίς ψήκτρες, 33.7Nm
Μέγιστη ισχύς Κινητήρα	0.60kW, 600W	0.950kW, 950W
Οθόνη	ενσωματωμένη LED	έγχρωμη LED 3.5" ενσωματωμένη
Μπαταρία	Li-Ion 36V 12.5Ah 450Wh	48V 10.4Ah 499Wh, αποσπώμενη
Προστασία χαμηλής τάσης	30V ± 0.5V	40V +/- 0.5V
Όριο ρεύματος	18A ± 1A	23A
KERS	Ναι	Όχι
Φώτα	LED μπροστά και πίσω	LED μπροστά και πίσω
Λειτουργία	Bluetooth με app	Bluetooth με app (εκτός από MN-DUC-SCCES)

Διαστάσεις και βάρος

Καθαρό βάρος	22,8kg	28,3kg
Μικτό βάρος	26,5kg	32,2kg

* Τηρείτε πάντα τον κώδικα οδικής κυκλοφορίας και τους ισχύοντες κανονισμούς στη χώρα κυκλοφορίας.

** Διαφέρει ανάλογα με το βάρος του οδηγού, τις οδικές συνθήκες και τη θερμοκρασία.

11. Επίλυση προβλημάτων

Σφάλμα	Αιτία	Λύση
Ο κινητήρας δεν λειτουργεί	Ηλεκτρικό πρόβλημα, παρουσία κωδικού σφάλματος	Ζητήστε τεχνική υποστήριξη
Ο κινητήριος τροχός δεν περιστρέφεται	Πρόβλημα στα φρένα Ο κινητήρας έχει μπλοκάρει	Ρυθμίστε τα φρένα και, αν το πρόβλημα παραμένει, ζητήστε τεχνική υποστήριξη Ελέγξτε τη σωστή σύσφιξη του τροχού, επαληθεύστε ότι ο τροχός περιστρέφεται χωρίς να ενεργοποιηστεί το όχημα. Αν το πρόβλημα παραμένει ζητήστε τεχνική υποστήριξη
Ο κινητήρας σβήνει ενώ λειτουργεί	Υπερθέρμανση του κινητήρα Παρουσία κωδικού σφάλματος	Σταματήστε το όχημα και περιμένετε μέχρι να κρυώσει Ζητήστε τεχνική υποστήριξη
Μετά τη φόρτιση, το προϊόν δεν ανάβει ή σβήνει μετά από λίγα km.	Κατεστραμμένη μπαταρία	Ζητήστε τεχνική υποστήριξη
Η μπαταρία δεν φορτίζεται ή το προϊόν δεν ενεργοποιείται	Προβλήματα στη σύνδεση Η μπαταρία δεν είναι συνδεδεμένη (μοντέλα με αποσπώμενη μπαταρία) Η μπαταρία είναι αποφορτισμένη Κατεστραμμένη μπαταρία Προβλήματα στον φορτιστή μπαταρίας	Ζητήστε τεχνική υποστήριξη Ελέγξτε αν το βύσμα τροφοδοσίας είναι συνδεδεμένο. Φορτίστε τη μπαταρία σε ποσοστό 100% Ζητήστε τεχνική υποστήριξη Αντικαταστήστε τον φορτιστή μπαταρίας

Κωδικοί σφάλματος

Μοντέλο	Κωδικός σφάλματος	Ένδειξη	Λύση
City Cross-E X (όλα τα μοντέλα)	E1	Πρόβλημα στον μοχλό του γκαζιού	Ζητήστε τεχνική υποστήριξη.
	E2	Πρόβλημα υπερβολικής τάσης μπαταρίας	Σβήστε το όχημα και περιμένετε λίγα λεπτά προτού το επανεργοποιήσετε. Εάν δεν γίνεται επαναφορά ζητήστε τεχνική υποστήριξη.
	E3	Πρόβλημα χαμηλής τάσης μπαταρίας	Σβήστε το όχημα και περιμένετε λίγα λεπτά προτού το επανεργοποιήσετε. Εάν δεν γίνεται επαναφορά ζητήστε τεχνική υποστήριξη.
	E4	Πρόβλημα υπερέντασης ρεύματος	Σβήστε το όχημα και περιμένετε λίγα λεπτά προτού το επανεργοποιήσετε. Εάν δεν γίνεται επαναφορά ζητήστε τεχνική υποστήριξη.
City Cross-E UP Advanced Safety	E5	Προβλήματα στην καλωδίωση του κινητήρα	Ζητήστε τεχνική υποστήριξη.
	E6	Εμπλοκή κινητήρα	Σβήστε το όχημα και περιμένετε λίγα λεπτά προτού το επανεργοποιήσετε. Εάν δεν γίνεται επαναφορά ζητήστε τεχνική υποστήριξη.
	E7	Πρόβλημα γραμμής φάσης κινητήρα	Ζητήστε τεχνική υποστήριξη.
	E8	Πρόβλημα στην εγκατάσταση φωτισμού	Ζητήστε τεχνική υποστήριξη.

Μοντέλο	Σφάλμα	Αιτία	Λύση
Cross-E Sport	E1	Προβλήματα στην καλωδίωση του κινητήρα	Ζητήστε τεχνική υποστήριξη.
	E2	Σφάλμα επικοινωνίας	Ζητήστε τεχνική υποστήριξη.
	E3	Πρόβλημα στον μοχλό του γκαζιού	Ζητήστε τεχνική υποστήριξη
	E4	Δυσλειτουργία της κεντρικής μονάδας	Ζητήστε τεχνική υποστήριξη.
	E5	Προστασία χαμηλής τάσης	Σβήστε το όχημα και φορτίστε τη μπαταρία. Ζητήστε τεχνική υποστήριξη.
	E6	Πρόβλημα στον μοχλό του φρένου	Ζητήστε τεχνική υποστήριξη

12. Ευθύνες και γενικοί όροι εγγύησης

Ο οδηγός αναλαμβάνει κάθε ευθύνη για κινδύνους που μπορεί να προκύψουν εάν δεν φοράει κράνος ή άλλον εξοπλισμό ατομικής προστασίας.

Ο οδηγός υποχρεούται να τηρεί τους ισχύοντες τοπικούς κανονισμούς αναφορικά με:

1. την ελάχιστη επιτρεπόμενη ηλικία του οδηγού,
2. τους περιορισμούς ως προς τον τύπο οδηγών που μπορούν να χρησιμοποιήσουν το προϊόν,
3. όλα τα άλλα ρυθμιστικά ζητήματα

Ο οδηγός υποχρεούται επίσης να διατηρεί το προϊόν καθαρό και σε άριστη κατάσταση αποτελεσματικότητας και συντήρησης, να εκτελεί προσεκτικά τους ελέγχους ασφαλείας στο πλαίσιο των καθηκόντων του σύμφωνα με τις περιγραφές στις προηγούμενες ενότητες, να μην παραποιεί το προϊόν με οποιονδήποτε τρόπο και να διατηρεί όλα τα έγγραφα που σχετίζονται με τη συντήρηση.

Η εταιρεία δε φέρει και δεν αναλαμβάνει καμία ευθύνη για ζημιές που προκαλούνται σε αντικείμενα ή πρόσωπα σε περίπτωση που:

- το προϊόν χρησιμοποιείται με ακατάλληλο τρόπο ή με τρόπο που δεν συμμορφώνεται με όσα αναφέρονται στο εγχειρίδιο οδηγιών,
- το προϊόν, μετά την αγορά του, παραποιείται ή τροποποιείται πλήρως ή μερικώς.

Σε περίπτωση δυσλειτουργίας του προϊόντος για λόγους που δεν οφείλονται στη μη σωστή οδηγική συμπεριφορά του οδηγού και σε περίπτωση που θέλετε να διαβάσετε τους γενικούς όρους της εγγύησης, επικοινωνήστε με τον πωλητή σας ή επισκεφθείτε τον ιστότοπο www.platum.com/en/ducati-scrambler/

Εξαιρούνται πάντα από το πεδίο εφαρμογής της Νόμιμης Εγγύησης τα Προϊόντα με πιθανές βλάβες ή δυσλειτουργίες που οφείλονται σε παράγοντες που είναι τυχαίοι ή/και που δεν αποτελούν ευθύνη του Αγοραστή ή σε χρήση του Προϊόντος που δεν συμμορφώνεται με την προβλεπόμενη χρήση ή/και με όσα προβλέπονται στον τεχνικό φάκελο που συνοδεύει το Προϊόν, ή που οφείλονται στη μη ρύθμιση των μηχανικών μερών, στη φυσιολογική φθορά των αναλώσιμων υλικών ή σε λάθη συναρμολόγησης, ελλιπή συντήρηση ή/και χρήση του προϊόντος που δεν συμμορφώνεται με τις οδηγίες.

Για παράδειγμα, εξαιρούνται από τη Νόμιμη Εγγύηση των Προϊόντων:

- οι ζημιές που προκαλούνται από χτυπήματα, τυχαίες πτώσεις ή συγκρούσεις, διατρήσεις,
- οι ζημιές που προκαλούνται από μη κατάλληλη χρήση, έκθεση ή αποθήκευση (π.χ.: παρουσία βροχής ή/και λάσπης, έκθεση σε υγρασία ή πηγή υπερβολικής θερμότητας, επαφή με άμμο ή με άλλες ουσίες),
- οι ζημιές που προκαλούνται από μη κατάλληλη ρύθμιση για οδική κυκλοφορία ή/και μη συντήρηση μηχανικών εξαρτημάτων, μηχανικών δισκόφρενων, τιμονιού, ελαστικών, κτλ., καθώς και από λανθασμένη εγκατάσταση ή/και λανθασμένη συναρμολόγηση μερών ή/και εξαρτημάτων,
- η φυσιολογική φθορά των αναλώσιμων υλικών: μηχανικό δισκόφρενο (π.χ.: τακάκια, δαγκάνες, δίσκος, καλώδια), ελαστικά, πλατφόρμες, παρεμβύσματα, ρουλεμάν, φώτα και λαμπτήρες, σταντ στήριξης, λαβές, φτερά, ελαστικά στοιχεία (πλατφόρμα), καλωδιώσεις συνδέσμων καλωδίων, μάσκες, αυτοκόλλητα, κτλ.,
- η μη κατάλληλη συντήρηση ή/και χρήση της μπαταρίας του Προϊόντος,
- η παραποίηση ή/και παραμόρφωση επιμέρους στοιχείων των Προϊόντων,
- η εοφαλμένη ή μη κατάλληλη συντήρηση ή τροποποίηση του Προϊόντος,
- η μη κατάλληλη χρήση του Προϊόντος (π.χ.: υπερβολικό φορτίο, χρήση σε διαγωνισμούς ή/και για εμπορικές δραστηριότητες μίσθωσης),
- συντηρήσεις, επισκευές ή/και τεχνικές παρεμβάσεις στο Προϊόν που εκτελούνται από μη εξουσιοδοτημένα άτομα,
- Ζημιές στα Προϊόντα που προκαλούνται κατά τη μεταφορά, εφόσον αυτή αναλαμβάνεται και εκτελείται από τον Αγοραστή,
- Ζημιές ή/και ελαττώματα που προκύπτουν από τη χρήση μη γνήσιων ανταλλακτικών.

Συνιστάται να συμβουλευθείτε την πιο ενημερωμένη έκδοση των όρων εγγύησης, η οποία είναι διαθέσιμη στον ιστότοπο www.platum.com/en/assistance/

13. Πληροφορίες σχετικά με την απόρριψη του προϊόντος



Επεξεργασία ηλεκτρικού και ηλεκτρονικού εξοπλισμού στο τέλος του κύκλου ζωής του (εφαρμόζεται σε όλες τις χώρες της Ευρωπαϊκής Ένωσης και σε άλλα ευρωπαϊκά συστήματα με μεθόδους διαχωρισμένης συλλογής)

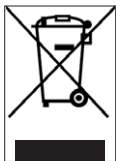

Το σύμβολο αυτό επάνω στο προϊόν ή στη συσκευασία υποδεικνύει ότι το προϊόν δεν πρέπει να συγκαταλέγεται στα συνήθη οικιακά απορρίμματα, αλλά αντίθετα να παραδίδεται σε ειδικό κέντρο συλλογής για την ανακύκλωση ηλεκτρικού και ηλεκτρονικού εξοπλισμού (ΑΗΗΕ).

Εάν η απόρριψη αυτού του προϊόντος γίνεται σωστά, συμβάλλετε στην προστασία του περιβάλλοντος και της ανθρώπινης υγείας από πιθανές αρνητικές επιπτώσεις που μπορεί να προκαλούνται στην αντίθετη περίπτωση. Η ανακύκλωση των υλικών βοηθά στη διατήρηση των φυσικών πόρων.

Για λεπτομερέστερες πληροφορίες σχετικά με την ανακύκλωση και την απόρριψη αυτού του προϊόντος, επικοινωνήστε με την τοπική υπηρεσία απόρριψης αποβλήτων ή με το κατάστημα από το οποίο το αγοράσατε.

Σε κάθε περίπτωση, η απόρριψη πρέπει να γίνεται σύμφωνα με τους κανονισμούς που ισχύουν στη χώρα αγοράς.

Συγκεκριμένα, οι καταναλωτές υποχρεούνται να μην απορρίπτουν τα ΑΗΗΕ ως αστικά απόβλητα, αλλά πρέπει να συμμετέχουν στη διαχωρισμένη συλλογή αυτού του τύπου αποβλήτων με δύο τρόπους παράδοσης:

- Στα δημοτικά Σημεία Συλλογής (γνωστά και ως οικολογικές νησίδες ή νησίδες ανακύκλωσης), απευθείας ή μέσω των υπηρεσιών συλλογής των δημοτικών επιχειρήσεων, εφόσον υπάρχουν.
- Στα καταστήματα πώλησης καινούργιου ηλεκτρικού και ηλεκτρονικού εξοπλισμού.

Σε αυτά, μπορείτε να παραδώσετε δωρεάν Ηλεκτρικό και Ηλεκτρονικό Εξοπλισμό μικρών διαστάσεων (με τη μεγαλύτερη πλευρά έως 25 εκ.), ενώ για τις πιο μεγάλες συσκευές ισχύει το σύστημα 1 προς 1, δηλαδή μπορείτε να παραδώσετε την παλιά σας συσκευή εφόσον αγοράζετε μια νέα με ίδιες λειτουργίες.

Επίσης, η μέθοδος 1 προς 1 εξασφαλίζεται πάντα κατά την αγορά καινούργιου ΗΗΕ εκ μέρους του καταναλωτή, ανεξαρτήτως του μεγέθους του ΑΗΗΕ.

Σε περίπτωση καταχρηστικής απόρριψης ηλεκτρικού και ηλεκτρονικού εξοπλισμού, ενδέχεται να επιβάλλονται οι προβλεπόμενες κυρώσεις της ισχύουσας νομοθεσίας αναφορικά με την προστασία του περιβάλλοντος (ιταλική νομοθεσία, απαιτείται έλεγχος των κανονισμών που ισχύουν στη χώρα χρήσης/απόρριψης του προϊόντος).

Εάν τα απόβλητα ηλεκτρικού και ηλεκτρονικού εξοπλισμού (ΑΗΗΕ) περιλαμβάνουν μπαταρίες ή συσσωρευτές, αυτά θα πρέπει να αφαιρούνται και να απορρίπτονται μέσω ειδικής διαχωρισμένης συλλογής αποβλήτων.



Διαχείριση χρησιμοποιημένων μπαταριών (εφαρμόζεται σε όλες τις χώρες της Ευρωπαϊκής Ένωσης και σε άλλα ευρωπαϊκά συστήματα με μεθόδους διαφοροποιημένης συλλογής)

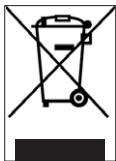

Το σύμβολο αυτό επάνω στο προϊόν ή στη συσκευασία υποδεικνύει ότι η μπαταρία δεν πρέπει να συγκαταλέγεται στα συνήθη οικιακά απορρίμματα. Σε ορισμένους τύπους μπαταριών το σύμβολο αυτό μπορεί να χρησιμοποιείται σε συνδυασμό με κάποιο χημικό σύμβολο.

Τα χημικά σύμβολα για τον Υδράργυρο (Hg) ή τον Μόλυβδο (Pb) προστίθενται εάν η μπαταρία περιέχει πάνω από 0,0005% υδράργυρο ή 0,004% μόλυβδο.

Εάν η απόρριψη των μπαταριών γίνεται σωστά, συμβάλλετε στην προστασία του περιβάλλοντος και της ανθρώπινης υγείας από πιθανές αρνητικές επιπτώσεις που μπορεί να προκαλούνται στην αντίθετη περίπτωση. Η ανακύκλωση των υλικών βοηθά στη διατήρηση των φυσικών πόρων. Εάν, για λόγους ασφάλειας, απόδοσης ή προστασίας δεδομένων, τα προϊόντα απαιτούν σταθερή σύνδεση σε εσωτερικό συσσωρευτή/μπαταρία, η αντικατάστασή θα πρέπει να γίνεται αποκλειστικά από εξειδικευμένο προσωπικό υποστήριξης.

Στο τέλος του κύκλου ζωής, παραδώστε το προϊόν σε ένα σημείο συλλογής που προορίζεται για την απόρριψη ηλεκτρικού και ηλεκτρονικού εξοπλισμού: με αυτόν τον τρόπο διασφαλίζεται και η σωστή απόρριψη της μπαταρίας που περιέχεται σε αυτό.

Για πιο λεπτομερείς πληροφορίες σχετικά με την απόρριψη της χρησιμοποιημένης μπαταρίας ή του προϊόντος, μπορείτε να επικοινωνήσετε με την τοπική υπηρεσία διάθεσης αποβλήτων ή με το κατάστημα από όπου αγοράσατε το προϊόν.

Σε κάθε περίπτωση, η απόρριψη πρέπει να γίνεται σύμφωνα με τους κανονισμούς που ισχύουν στη χώρα αγοράς.

Ta priročnik velja za naslednje električne skiroje:

City Cross-E X

City Cross-E UP Advanced Safety

Cross-E Sport

Kazalo

1. Varnostna navodila
2. Vsebina paketa in montaža
3. Pregled izdelka
4. Polnjenje baterije
5. Informacije o krmilnikih / Krmilna plošča
6. Vodnik za hitri začetek
7. Upogniti in prevažati
8. Avtonomija in zmogljivost
9. Skladiščenje, vzdrževanje in čiščenje
10. Konfiguracija aplikacije
11. Odpravljanje težav
12. Odgovornost in splošni garancijski pogoji
13. Informacije o odlaganju

Navodila za uporabo

SC-MO-000001 rev. 3

Prevod izvirnih navodil

Hvala, ker ste izbrali ta izdelek.

Za informacije, tehnično podporo, pomoč in pregled splošnih garancijskih pogojev se obrnite na svojega prodajalca ali obiščite spletno stran www.platum.com/en/ducati-scrambler/

1. Varnostna navodila



POMEMBNO! Pred uporabo izdelka natančno preberite in upoštevajte naslednja navodila. Shranite ta priročnik za nadaljnjo uporabo ali za nove uporabnike.

Vzemite si čas in se naučite osnov prakse, da se izognete resnim nesrečam, ki se lahko zgodijo v prvih mesecih. Obrnite se na svojega prodajalca za podporo glede pravilne uporabe izdelka ali za napotitev v ustrezno organizacijo za usposabljanje.

Podjetje zavrača kakršno koli neposredno ali posredno odgovornost, ki izhaja iz napačne uporabe izdelka, neupoštevanja cestnih predpisov in navodil v tem priročniku, nesreč in sporov, ki so posledica neupoštevanja predpisov in nezakonitih dejanj.

Ta izdelek se uporablja v rekreativne namene, uporabljati ga mora samo ena oseba in ne za prevoz potnikov, zato ga ne sme uporabljati več kot ena oseba hkrati.

V nobenem primeru ne spreminjajte namena uporabe vozila, ta izdelek ni primeren za akrobacije, tekmovanja, prevoz predmetov, vleko drugih vozil ali prikolic.

Električni skiro morate uporabljati previdno, pri čemer je treba vedno upoštevati **pravila** ki jih zahteva zakon o cestnoprometnih predpisih države, in kateri vozite, da se izognete nevarnostim in čim bolj skrbite zase in za druge.



Zahteve za vožnjo:

Model električnega skiroja	City Cross-E X	City Cross-E UP Advanced Safety	Cross-E Sport
Koda izdelka brez smernikov	DU-MO-210003 DU-MO-210008	-	MN-DUC-SCCES
Koda izdelka s smerniki in dvojno zavorno ročico	SC-MO-220004 SC-MO-220005	SC-MO-220007 SC-MO-220008	SC-MO-220003 SC-MO-220009
MIN. teža (Kg)	30	30	30
MAKS. teža (kg)	120	120	120
MIN Starost *	14	14	14
Maks Starost *	65	65	65
Višina (cm) MIN	120	120	120
Višina (cm) MAKS	200	200	200

* Pred uporabo izdelka preverite in upoštevajte veljavne lokalne predpise v zvezi z najnižjo dovoljeno starostjo za voznika, omejitvami glede vrste voznikov, ki lahko uporabljajo izdelek, in uporabo te vrste izdelka.

Ponderirana raven zvočnega tlaka emisije A na voznikovem ušesu je manjša od 70 dB (A).

Grafična oblika varnostnih opozoril

Za prepoznavanje varnostnih sporočil v tem priročniku bodo uporabljeni naslednji grafični opozorilni simboli. Imajo funkcijo pritegniti pozornost bralca/uporabnika z namenom pravilne in varne uporabe izdelka.

 **POZOR**

Bodite pozorni

Poudarja pravila, ki jih je treba upoštevati, da se izognete poškodbam na izdelku in/ali da preprečite nastanek nevarnih situacij.

 **NEVARNOST**

Preostala tveganja

Poudarja prisotnost nevarnosti, ki povzročajo preostala tveganja, na katera mora biti uporabnik pozoren, da se izogne poškodbam ali materialni škodi.

Splošna opozorila

 **POZOR**

Pomembno si je zapomniti, da na javnem mestu ali na cesti, tudi če natančno upoštevate ta priročnik, niste imuni na poškodbe, ki jih povzročijo kršitve ali neprimerna dejanja do drugih vozil, ovir ali ljudi. Zloraba izdelka ali neupoštevanje navodil tega priročnika lahko povzroči resno škodo.

Ta izdelek je električno vozilo. Hitreje kot vozite, daljša je zavorna pot. Zaviranje v sili na spolzkih, blatnih, mokrih ali poledenelih cestah lahko povzroči vrtenje koles in izgubo ravnotežja. Ohranjati je treba ustrezno hitrost in varno razdaljo do drugih vozil ali pešcev. Pri vožnji po neznanih cestah bodite še posebej previdni. Med uporabo izdelka ne odpirajte stojala, obstaja nevarnost resne osebne poškodbe in poškodbe izdelka.

 **POZOR**

Na mokrih cestah se zavorna pot poveča in oprijem bistveno zmanjša v primerjavi s suhimi cestami!

Vozite bolj previdno, upoštevajte razdalje!

Zaradi vaše varnosti vedno nosite: čelado, ščitnike za kolena in komolce, da se zaščitite pred padci in poškodbami med vožnjo izdelka. Ob izposoji izdelka naj voznik nadene varnostno opremo, poleg tega mu je potrebno pojasni, kako uporabljati vozilo. Da se izognete poškodbam, izdelka ne posojajte ljudem, ki ga ne znajo uporabljati. Pred uporabo izdelka vedno nosite čevlje.

Otroci se ne smejo igrati s skirojem ali katerim koli njegovim delom, prav tako jim ne sme biti dovoljeno izvajati opravil za čiščenje ali vzdrževanje.

Pri vožnji izdelka pazite, da ne prestrašite otrok in pešcev. Ko vozite za njimi, jih opozorite z zvoncec in upočasnite na najnižjo hitrost 6 km/h.

 **POZOR**

Informacije o frekvenci:

Delovni frekvenčni pas naprave Bluetooth® je med 2,4000 GHz in 2,4835 GHz.
Največja moč radijske frekvence, ki se prenaša v teh frekvenčnih pasovih, je 100 mW.

Navodila in opozorila glede obnašanja pri vožnji

Pogoji	Primerna/predvidena uporaba	Nepravilna uporaba
Vozniki	Eno	Več ljudi, z otroki ali živalmi
Varnostna oprema	Čelada, ščitniki za kolena, ščitniki za komolce, odsevni telovnik	Brez opreme
Preverite pred vožnjo	Pred vsako uporabo preverite zavore in njihovo obrabo, preverite tlak v pnevmatikah (priporočeno vrednost glejte na strani pnevmatike), obrabo koles, plin in stanje napolnjenosti akumulatorja. Če opazite nenavadne zvoke ali kakršne koli nepravilnosti, izdelka ne uporabljajte in se obrnite na svojega prodajalca ali na službo za tehnično pomoč.	Izdelka nikoli ne preverjajte pred vožnjo Ne uporabljajte izdelka ob prisotnosti hrupa in nepravilnosti

Pogoji	Primerna/predvidena uporaba	Nepravilna uporaba
Hodite, medtem ko porivate izdelek	<p>Ne pospešujte</p> <p>Porivajte izdelek na roke po prehodih za pešce</p> <p>V območjih za pešce, če niso opremljeni z načinom za pešce (6 km/h)</p> <p>Na prenaseljenih območjih</p>	<p>Pritisnite na plin</p> <p>Porivajte vozilo na roke po prehodih za pešce</p> <p>Porivajte vozilo na roke po območjih za pešce, če ni opremljeno z načinom za pešce (6 km/h)</p> <p>Porivajte vozilo na roke v prenatrpanih krajih</p>
Medtem ko miruje	Oseba, ki upravlja s tem izdelkom, mora imeti možnost enostavno postaviti obe nogi na tla, tako da drži krmilo na pravilni višini	Ko nismo zmožni ohraniti da je izdelek stabilen in uravnotežen Med tekom ali mirovanjem sedite na izdelek
Vožnja v normalnih pogojih	Na krmilu ne visi noben predmet	Predmeti, ki visijo s krmila, povzročajo nestabilnost in lahko ovirajo pri manevriranju
	Vozite z obema rokama na krmilu.	Vozite z eno roko ali brez rok
	Ne uporabljajte naprav, kot so telefoni, pametne ure, predvajalniki glasbe, slušalke	Uporabljajte naprave, kot so telefoni, pametne ure, predvajalniki glasbe, slušalke
	Vozite z obema nogama na ploščadi udobno in varno	Vozite z eno nogo ali obema izven ploščadi Prepovedano je namestiti in koncentrirati težo na zadnji blatnik.
	Vodnik s čelado in zaščitno opremo	Vožnja brez čelade in zaščitne opreme
	Vozite po zlahka dostopnih, gladkih in kompaktnih cestah, izogibajte se krajev z gostim prometom ali prenatrpanih območij: npr. namenska kolesarska steza, površine z gladkimi tlemi	Vožnja po avtocesti, ali po magistralah Vožnja po prometnih cestah Vožnja po pločnikih Vožnja po prenatrpanih območjih Vožnja po zelo razgibanih cestah Vožnja v bližini: grape, strmine, pristanišča, morja, jezera in reke
	Upošteвайте veljavne lokalne in cestnoprometne predpise	Neskladnost z veljavnimi predpisi in cestnoprometnimi predpisi
	Vedno se ozrite naprej in pazite na vse ovire, vozila in bližnje pešce	Med vožnjo se motite
	Spremenite smer in se prepričajte, da vas vidijo, upočasnite	Nenadoma spremenite smer pri visoki hitrosti, ne da bi se prepričali, da vas vidijo
Vsekakor predvidevajte pot in zmerno hitrost ob spoštovanju cestnih pravil in najbolj ranljivih	Zaviranje in zavijanje hkrati naredi vozilo nestabilno	
Vedno uporabljajte smerne kazalce, če so na izdelku	Ne uporabljajte smernih svetilk	
Upočasnite, ko so pešči	Pospešite ali vzdržujte konstantno hitrost v prisotnosti pešcev	
Uporabite način za pešce v območjih za pešce (6 km/h)	Vožnja brez uporabe načina za pešce v območjih za pešce (6 km/h)	
Opozorite na svojo prisotnost z zvoncem	Ne opozarjajte na svojo prisotnost z zvoncem	

Pogoji	Primerna/predvidena uporaba	Nepravilna uporaba
Neenakomerne razmere na cesti: neravnine / stopnice / hrapava cestna površina	Vozite z zmerno hitrostjo Za boljše blaženje udarcev pri prečkanju neravne površine rahlo upognite kolena.	Vožnja z veliko hitrostjo Pospešiti po izboklinah in vdolbinah, spuščati se po stopnicah, skakati čez ovire, voziti po pločnikih, voziti togo.
Obnašanje: na ovinkih, navzdol, ob prisotnosti ovir, bližnjih vozil in pešcev	Držite se varne razdalje Nehajte pospeševati Zavirajte in upočasnite Vozite z zmerno hitrostjo in varno zavirajte Bodite pozorni na vrata in druge ovire v višini	Ne spoštujte varnostne razdalje Pospešite Vožnja z veliko hitrostjo, nenadno zaviranje Voziti pod visokimi ovirami
Pogoji vidljivosti	Vozite le, če je dovolj svetlobe za varno vožnjo. V primeru vožnje v neugodnih svetlobnih razmerah (od pol ure po sončnem zahodu, ves čas teme in tudi podnevi, če vremenske razmere onemogočajo vidljivost ceste, če se vozite skozi predore) ne pozabite vklopiti luči izdelka in nositi odsevni jopiči ali naramnice.	Vozite v neugodnih svetlobnih razmerah z ugasnjenimi lučmi in brez uporabe odsevne jopiča ali naramnice.
Vremenske razmere	Vožnja v optimalnih vremenskih razmerah (brez dežja)	Vožnja v neugodnih razmerah: v dežju, ko sneži, ob ledu ali blatu na cesti, močnem vetru, v primeru megle.
Parkiranje	Na posebnih območjih brez oviranja gibanja vozil in pešcev Na gladkih površinah, ki zagotavljajo stabilnost Izklopite izdelek in vedno uporabljajte napravo proti krajji Uporabite vgrajeno stojalo	Povsod, takon da ovirate gibanje vozil in pešcev Na neravnih površinah in brez zagotavljanja stabilnosti Izdelek pustite vklopljen, brez nadzora brez naprave proti krajji
Vadba ekstremnih športov/ akrobatike	NE	DA Vožnja v bližini: grape, strmine, pristanišča, morja, jezera in reke Vožnja čez luže Dirkanje z drugimi vozili
Izdelek izpostavite močnim udarcem	NE	DA metanje čez stvari ali ljudi, metanje s stopnic ali od zgoraj

Kaj storiti po padcu:

Preverite, ali ročica za plin deluje pravilno. To naredite tako, da večkrat pospešite in upočasnite.

Vedno preverite, ali zavore pravilno delujejo. Če želite to narediti, stopite z izdelka, potisnite izdelek naprej in zavirajte, da se prepričate, da se odziva na ukaze.

Preverite, ali so vsi sestavni deli vozila nameščeni in varno pritrjeni.

Preverite obrabo pnevmatik in tlak (priporočeno vrednost si oglejte na strani pnevmatike).





Preverite obrabo zavor in kablov.



Zavore se lahko med uporabo segrejejo. Po uporabi se jih ne dotikajte.

2. Vsebina paketa in montaža

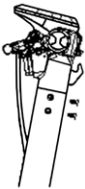
Sestavljen izdelek, krmilo je treba montirati z ustreznimi vijaki, ki so priloženi embalaži.

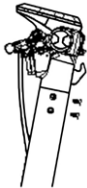
Model	Referenčna slika	V embalaži	Napotki
City Cross-E X DU-MO-210003 DU-MO-210008		1x imbus ključ 4x vijaki krmila 1x adapter za pihanje 1x polnilnik baterij	
City Cross-E X SC-MO-220004 SC-MO-220005		1x imbus ključ 6x vijaki krmila 1x adapter za pihanje 1x polnilnik baterij	
City Cross-E UP Advanced Safety SC-MO-220007 SC-MO-220008		1x imbus ključ 6x vijaki krmila 1x adapter za pihanje 1x polnilnik za akumulator	

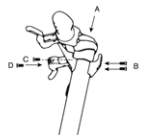
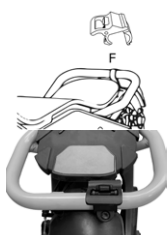
Model	Referenčna slika	V embalaži	Napotki
Cross-E Sport		3x imbus ključ 4x vijaki krmila 1x pokrovček za vijake 1x kavelj 1x polnilnik za akumulator 1x zapiralna sponka 2x ključi akumulator	 <p>Nosilec sponke:</p>  <p>Namestite priključek sponke, ki je potrebna za zaklepanje gredi, ko je v zaprtem položaju.</p>

Koraki:

- Odprite paket, ne da bi pobrali električni skiro.
- Odstranite embalažo s krmila.
- Upoštevajte navodila, navedena za model električnega skiroja, ki ga imate.

Navodila City Cross-E X

DU-MO-210003 / DU-MO-210008

- Dvignite krmilno gred, vstavite krmilo in pazite, da ne zdrobite kablov.
- Zavarujte krmilno gred tako, da zaprete gumb (v smeri urinega kazalca) zložljivega mehanizma.
- Vstavite in privijte vijake v krmilno gred s priloženim ključem.
- Vzemite izdelek iz embalaže, odprite stojalo in preverite stabilnost izdelka.
- Nastavite zaporni mehanizem krmilne gredi** (po potrebi).
- Preverite tlak v pnevmatikah (priporočeno vrednost glejte na strani pnevmatike).
- Pritisnite gumb za vklop za uporabo električnega skiroja.

Navodila City Cross-E X

SC-MO-220004 / SC-MO-220005

- Dvignite krmilno gred, vstavite krmilo in pazite, da ne zdrobite kablov.
- Zavarujte krmilno gred tako, da zložite ročico zaklepnega mehanizma navznoter.
- Vstavite in privijte vijake v krmilno gred s priloženim ključem.
- Vzemite izdelek iz embalaže, odprite stojalo in preverite stabilnost izdelka.
- Nastavite zaporni mehanizem krmilne gredi** (po potrebi).
- Preverite tlak v pnevmatikah (za priporočeno vrednost glejte stran pnevmatike).
- Pritisnite gumb za vklop za uporabo električnega skiroja.

Navodila City Cross-E UP Advanced Safety

SC-MO-220007 / SC-MO-220008

- Dvignite krmilno gred, vstavite krmilo in pazite, da ne zdrobite kablov.
- Zavarujte krmilno gred tako, da zložite ročico zaklepnege mehanizma navznoter.
- Vstavite in privijte vijake v krmilno gred s priloženim ključem.
- Vzemite izdelek iz embalaže, odprite stojalo in preverite stabilnost izdelka.
- Nastavite zaporni mehanizem krmilne gredi** (po potrebi).
- Preverite tlak v pnevmatikah (za priporočeno vrednost glejte stran pnevmatike).
- Pritisnite gumb za vklop, da uporabite električni skiro.

Navodila za šport Cross-E

MN-DUC-SCCES, SC-MO-220003, SC-MO-220009

- Dvignite krmilno gred, vstavite krmilo in pazite, da ne zdrobite kablov.
- Pritrdite krmilno gred tako, da zložite ročico mehanizma za zlaganje navzven in potisnite varnostni obroč navzdol.
- Kavelj postavite na notranjo stran krmilne gredi, nato pa ročno vstavite oba vijaka z zmanjšano glavo, ne da bi ju popolnoma zategnili. Pomembno je, da vijake vstavite ročno, da preprečite poškodbe navoja.
- Vstavite vijak z zmanjšano glavo v prvo luknjo, ki je na voljo, začenši z vrha na nasprotni strani krmilne gredi.
- Zategnite tri vijake, ki ste jih predhodno trdno vstavili, da pritrdite krmilo.
- Pokrovček za vijake postavite med preostalo luknjo in pokrovom zaslona, nato vstavite širok vijak in ne da bi poškodovali pokrovček.
- Vzemite izdelek iz embalaže, odprite stojalo in preverite stabilnost izdelka.
- Če je v paketu, namestite priključek, ki vam omogoča, da zaklenete krmilno gred, ko je zložena.
- Nastavite zaporni mehanizem krmilne gredi** (po potrebi).
- Preverite tlak v pnevmatikah (za priporočeno vrednost glejte stran pnevmatike).
- Za uporabo električnega skiroja dostopajte do prostora, ki se nahaja pod stojno ploščadjo, in aktivirajte baterijo s pritiskom na gumb za vklop.

Stabilnost krmilne gredi

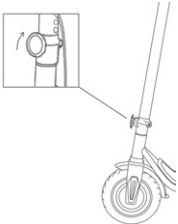
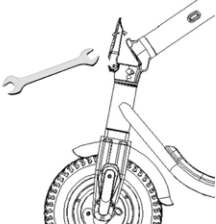
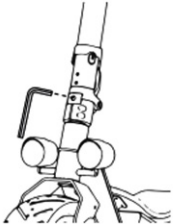
Model	Referenčna slika	**Nastavljanje zapornega mehanizma krmilne gredi
<p>City Cross-E X DU-MO-210003 DU-MO-210008</p>		<p>Na zunanji strani mehanizma je vrtljivi vijak. Če je krmilna gred po zapiranju nestabilna, preverite, ali je gumb pravilno privit.</p>
<p>City Cross-E X SC-MO-220004 SC-MO-220005</p> <p>City Cross-E UP Advanced Safety SC-MO-220007 SC-MO-220008</p>		<p>Znotraj ročice zložljivega mehanizma je šesterkotni zatič. Če je krmilna gred po zapiranju nestabilna, jo je mogoče nastaviti z vijačenjem ali rahlim odvijanjem, dokler se ne doseže zelena stabilnost.</p>
<p>Cross-E Sport</p>		<p>Na zunanji strani mehanizma za zlaganje je vijak s šesterkotno režo. Za povečanje stabilnosti krmilne gredi privijte vijak v smeri urinega kazalca, da povečate stabilnost. Prilagodite postopoma, četrtino obrata naenkrat in preverite stabilnost po vsaki prilagoditvi.</p>



POZOR

Izdelek pravilno sestavite. V primeru, da med montažo zaznate kakršno koli proizvodno napako, nejasne prehode ali težave pri sami montaži ali pri nastavitvah, ustavite vozilo in se takoj obrnite na svojega prodajalca ali obiščite spletno stran www.platum.com/en/ducati-scrambler/ za tehnično pomoč.

Ne uporabljajte dodatne opreme in/ali dodatnih delov, ki jih proizvajalec ni odobril.

Otroke hranite stran od plastičnih delov (vključno z embalažo) in majhnih delov, ki lahko povzročijo zadušitev.

Izdelek ali njegove dele je prepovedano spreminjati ali preoblikovati na kakršen koli način, saj bi to lahko poškodovalo učinkovitost, strukturo in povzročilo škodo. Odstranite vse ostre robove, ki nastanejo zaradi nepravilne uporabe, zloma ali poškodbe izdelka. Če zaznate kakršno koli proizvodno napako ali nenavadne zvoke ali kakršne koli nepravilnosti, ustavite vozilo in se obrnite na svojega prodajalca ali obiščite spletno stran www.platum.com/en/ducati-scrambler/ za tehnično pomoč.

3. Pregled izdelka

Zaradi stalnega tehnološkega napredka si proizvajalec pridržuje pravico do spremembe izdelka brez predhodnega obvestila, ne da bi se ta priročnik samodejno posodabljal.

Za informacije in pregled revizij tega priročnika obiščite spletno stran www.platum.com/en/ducati-scrambler/

City Cross-E X

DU-MO-210003 / DU-MO-210008



- | | |
|------------------------|------------------------|
| 1. Zaslon | 9. Prosto kolo |
| 2. Zavorna ročica | 10. Kolutne zavore |
| 3. Kavelj za zapiranje | 11. Predal za baterijo |
| 4. Volanski drog | 12. Stojalo |
| 5. Zložljivi mehanizem | 13. Vrata za polnjenje |
| 6. Podnožna deska | 14. Kolo motorja |
| 7. Zapiralna sponka | 15. Projektor |
| 8. Žaromet | 16. Pospeševalnik |

City Cross-E X

SC-MO-220007 / SC-MO-220008



1. Zaslón
2. Nadzor smerokazov
3. Zavorna ročica
4. Kavelj za zapiranje
5. Volanski drog
6. Zložljivi mehanizem
7. Podnožna deska
8. Zapiralna sponka
9. Žaromet

10. Prosto kolo
11. Bobnaste zavore
12. Stojalo
13. Vrata za polnjenje
14. Kolo motorja
15. Bobnaste zavore
16. Projektor
17. Smerokaz
18. Pospesovalnik

City Cross-E UP Advanced Safety

SC-MO-220007 / SC-MO-220008



1. Zaslón
2. Nadzor smerokazov
3. Zavorna roica
4. Kavelj za zapiranje
5. Volanski drog
6. ZloŹljivi mehanizem
7. PodnoŹna deska
8. Zapiralna sponka
9. Źaromet
10. Vzmetenje

11. Prosto kolo
12. Bobnaste zavore
13. Stojalo
14. Nosilno ogrodje
15. Vzmetene vilice
16. Pogonsko kolo
17. Roica za hitro sprostitve
18. Projektor
19. Zavorna roica
20. PospeŹevalnik

Cross-E Sport

MN-DUC-SCCES, SC-MO-220003, SC-MO-220009

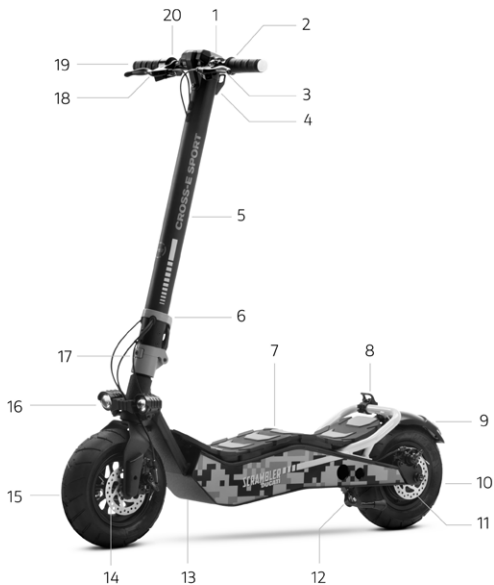

- | | |
|--|--|
| 1. Zaslonec | 11. Kolutne zavore |
| 2. Nadzor smerokazov | 12. Stojalo |
| 3. Zavorna ročica | 13. Vrata za polnjenje (nasprotna stran) |
| 4. Kavelj za zapiranje | 14. Kolutne zavore |
| 5. Volanski drog | 15. Prosto kolo |
| 6. Varnostni obroč | 16. Projektorji |
| 7. Nagibna stojna ploščad | 17. Zložljivi mehanizem |
| 8. Zapiralna sponka (razen MN-DUC-SCCES) | 18. Zavorna ročica |
| 9. Žaromet | 19. Smerokaz |
| 10. Kolo motorja | 20. Pospeševalnik |

4. Polnjenje baterije

Navodila:

- Odprite stojalo
- Izklopite skiro

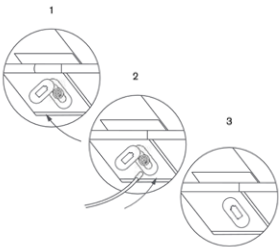
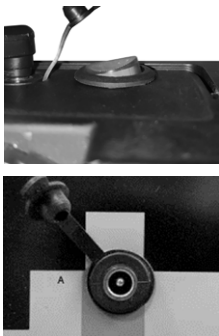

Ob prvi uporabi izdelek napolnite do 100 %. Poskrbite, da so proizvod, polnilnik in polnilna vratca suhi.

Model	Referenčna slika	Navodila
City Cross-E X City Cross-E UP Advanced Safety		<ol style="list-style-type: none">1. S polnilne vtičnice odstranite gumijasti pokrov.2. Polnilnik najprej priključite v električno vtičnico in nato v polnilno odprtino električnega skiroja. Ko je izdelek popolnoma napolnjen, se lučka na polnilniku spremeni iz rdeče (polnjenje) v zeleno (polnjenje končano).3. Odklopite polnilnik iz polnilne odprtine in nato iz omrežne vtičnice. Ponovno vstavite gumijasti pokrov v polnilno vtičnico električnega skiroja.
Cross-E Sport		<p>Aktiviranje in polnjenje baterije:</p> <p>Dvignite stojno ploščad za dostop do prostora za baterije in aktivirajte električni tokokrog s pomočjo gumba (glejte fotografijo).</p> <ul style="list-style-type: none">• Uporabljajte samo priloženi polnilnik.• Polnilnik najprej priključite na stensko vtičnico in šele nato na polnilno vtičnico.• Med polnjenjem ne vklopljajte skiroja. <div data-bbox="606 997 802 1048"></div> <p>Rdeča lučka na napajalniku bo zasvetila v zeleno barvo, ko bo postopek polnjenja končan.</p>

Za polnjenje tega izdelka uporabljajte SAMO priloženi polnilnik



Model	Koda izdelka	Model polnilnika	Izhodna napetost	Čas polnjenja
City Cross-E X	DU-MO-210008 DU-MO-210003	FY-4202000	42V – 2A	Približno 5 ure
City Cross-E X City Cross-E UP Advanced Safety	SC-MO-220005 SC-MO-220004 SC-MO-220007 SC-MO-220008	FY-4202000 Šifra serije FY-4202000/23	42V – 2A	Približno 5 ure
Cross-E Sport	MN-DUC-SCCES	XVE-126-5460200	54,6V – 2A	Približno 4 ure
Cross-E Sport	SC-MO-220003 SC-MO-220009	CP546200	54,6 – 2 A	Približno 4 ure

Uporaba druge vrste polnilnika lahko poškoduje izdelek ali privede do drugih možnih tveganj.

Izdelka nikoli ne polnite brez nadzora. Ne prižigajte izdelka med polnjenjem.

Po vsaki uporabi baterijo povsem napolnite, da podaljšate življenjsko dobo slednje. Izdelka ne polnite takoj po uporabi. Pred polnjenjem izdelek pustite ohlajati eno uro.

Izdelka se ne sme polniti dalj časa. Prekomerno polnjenje skrajša življenjsko dobo baterije in prinaša dodatna potencialna tveganja.

Priporočljivo je, da ne dopustite popolne izpraznitve, s tem preprečite poškodovanje baterije.

Škoda zaradi daljše odsotnosti polnjenja je nepopravljiva in omejena garancija je ne krije. Ko pride do škode, baterije ni mogoče ponovno napolniti (demontaža baterije s strani ne kvalificiranega osebjaja je prepovedana, saj lahko povzroči električni udar, kratek stik ali celo večji varnostni incident). Če ste za določen čas odsotni, na primer za praznike, in napravo zaupate tretji osebi, jo pustite delno napolnjeno (20-50 % napolnjeno), ne napolnjeno v celoti.

Redno pregledujte polnilnik in kable polnilnika. Če je kabel polnilnika očitno poškodovan, ga ne uporabljajte, da se izognete nadaljnjim poškodbam in/ali tveganju, se obrnite na nas za zamenjavo.



Baterije ne puščajte v bližini ognja ali virov toplote. Nevarnost požara in eksplozije.

Baterijo ne smete odpirati, razstavljati ali tolči, metati, preluknjati ali lepiti druge predmete nanjo.



Ne dotikajte se snovi, ki iztekajo iz baterije, saj vsebuje nevarne snovi. Ne dovolite otrokom ali hišnim ljubljencem, da se dotaknejo baterije.

Baterije ne napolnite prekomerno in ne povzročajte kratkega stika. Nevarnost požara in eksplozije.

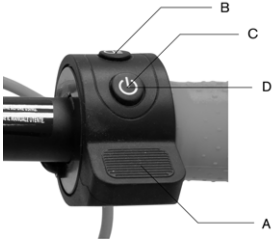

Baterije ne potaplajte ali izpostavljajte vodi, dežju ali drugim tekočim snovem. Baterije ne izpostavljajte neposredni sončni svetlobi, prekomerni vročini ali mrazu (na primer, ne puščajte izdelka ali baterije v avtomobilu dalj časa na neposredni sončni svetlobi), okolju, ki vsebuje eksplozivne pline ali plamene.

Baterije ne prenašajte in ne shranjujte skupaj s kovinskimi predmeti, kot so lasnice, ogrlice itd. Stik med kovinskimi predmeti in kontakti baterije lahko povzroči kratke stike, ki vodijo do telesnih poškodb ali smrti.

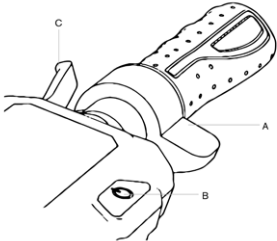

5. Informacije o krmilnikih / Krmilna plošča

Model	Informacije o ukazu	Simboli
<p>City Cross-E X DU-MO-210003 DU-MO-210008</p>		<p>A. Pospeševalnik: pritisnite navzdol, da pospešite.</p> <p>B. Žarometi: enkrat pritisnite gumb za vklop ali izklop.</p> <p>C. Vklop: držite pritisnjeno za vklop ali izklop električnega skiroja.</p> <p>D. Način hitrosti: dvakrat pritisnite, da izberete način, ki ga želite nastaviti.</p>
	<p>Informacije na zaslonu</p> 	<p>Simboli</p> <p>1. Tahometer: trenutna hitrost električnega skiroja.</p> <p>2. Stopnja napoljenosti akumulatorja: stanje preostalega polnjenja.</p> <p>3. Način hitrosti:</p> <ul style="list-style-type: none"> • Raven 1 – bela • Raven 2 – oranžna • Raven 3 – rdeča (maks. hitrost) <p>4. Bluetooth: signalna lučka za Bluetooth</p>

Model	Informacije o ukazu
<p>City Cross-E X SC-MO-220004 SC-MO-220005</p>	<div data-bbox="212 80 595 247"> </div> <div data-bbox="631 87 808 240"> <p>A. Pospeševalnik B. Gumb za vklop C. Večfunkcijski gumb D. Zavorna ročica E. Nadzor smernikov F. Zvonec G. Zavorna ročica</p> </div> <p data-bbox="205 302 305 323">Opis ukazov:</p> <div data-bbox="205 342 906 575"> <p>A. Pospeševalnik: pritisnite navzdol, da pospešite. B. Gumb za vklop: • Vklp in izklp - pritisnite in držite nekaj sekund, da vklopite ali izklopite električni skiro • Luči - Pritisnite enkrat, da vklopite ali izklopite luči. C. Večfunkcijski gumb: • Hitrostni način - pritisnite enkrat, da izberete stopnjo hitrosti. • Merska enota - dvakrat pritisnite, da izberete med km/h – mph. D. Zavorna ročica - pritisnite, da zavirate. E. Nadzor smernika - pritisnite enkrat, da aktivirate ali deaktivirate smernik. F. Zvonec - pritisnite ročico enkrat ali večkrat, da zazvonite. D. Zavorna ročica - pritisnite, da zavirate.</p> </div>
<p>City Cross-E UP Advanced Safety</p>	<p data-bbox="205 637 305 658">Opis ukazov:</p> <div data-bbox="284 720 528 1041"> </div> <div data-bbox="631 662 989 997"> <ol style="list-style-type: none"> Raven baterije: označuje stanje preostale napoljenosti. Merilnik hitrosti: prikazuje trenutno hitrost. Bluetooth: signalna lučka za Bluetooth. Način hitrosti: <ul style="list-style-type: none"> Stopnja pešcev – označena s številko 1. Stopnja 2 – označena s številko 2. Stopnja 3 – označena s številko 3. Luči: signalna lučka luči. Merska enota: km/h – mph. Napaka: označuje vse napake v električnem sistemu. Cruise control: ohranja hitrost. Smerna svetilka: označuje, katera smerna svetilka je aktivna. </div> <div data-bbox="207 1070 404 1128"> <p>POZOR</p> </div> <p data-bbox="205 1142 367 1172">Funkcija Zero Start:</p> <p data-bbox="205 1172 657 1201">Pospeševalnik se aktivira, ko hitrost vožnje preseže 3 km/h.</p>

Model	Informacije o ukazu	Simboli
Cross-E Sport		<p>A. Pospeševalnik B. Gumb za vklop C. Večfunkcijski gumb D. Zavorna ročica E. Nadzor smernikov F. Zvonec G. Zavorna ročica</p>
		<p>Simboli</p> <ol style="list-style-type: none"> Merilnik hitrosti: prikaže trenutno hitrost. Raven baterije: označuje stanje preostale napolnjenosti. ODO: skupna prevožena razdalja. TRIP: razdalja trenutne vožnje. Luči: signalna lučka luči. Način SPORT: prikaže "S+". Način COMFORT: prikaže "D". Način ECO: prikaže "ECO". Cruise control: ohranja hitrost po nekaj sekundah konstante vožnje. Bluetooth: Bluetooth povezovalna lučka. Način PEŠČEV: prikaže ustrezen simbol.

Smerni kazalci (če prisotni)

Modeli*	Referenčna slika
City Cross-E X City Cross-E UP Advanced Safety Cross-E Sport	 <p data-bbox="304 346 974 409">Pri modelih, kjer so smerni kazalci prisotni, so le-ti nameščeni na koncu krmila (desna in leva stran). Smerni kazalci so potrebni za takojšnjo signalizacijo kakršne koli spremembe smeri med vožnjo.</p>
Modeli*	Vklop
City Cross-E X City Cross-E UP Advanced Safety Cross-E Sport	 <div data-bbox="308 704 501 751"> POZOR</div> <p data-bbox="304 780 850 799">Pred vsako uporabo izdelka preverite pravilno delovanje smernih svetilk.</p>

6. Vodnik za hitri začetek

- Ob prvi uporabi izdelek napolnite do 100 %.
- Preverite tlak v pnevmatikah (priporočeno vrednost glejte na strani pnevmatike). V primeru, da izdelek v prvih 3 mesecih uporabe ne doseže najmanj 60 % deklariranih km ali ne doseže največje hitrosti, je verjetno, da so se kolesa ponovno izpraznila, bo zato treba obnoviti tlak, kot je bilo navedeno.
- Preverite in prilagodite zavore.
- Prižgite zaslón.
- Izdelek postavite na ravno površino.
- Z obema rokama trdno držite krmilo. Z eno nogo stopite na ploščo, z drugo pa se rahlo odrite in pospešite.



POZOR

Funkcija Zero Start: Pospeševalnik se aktivira, ko hitrost vožnje preseže 3 km/h.

Zaradi varnosti je skiro sprva nastavljen tako, da se izogne stoječemu startu.

- Ko vozite izdelek, med zavijanjem nagnite telo v smeri vožnje in počasi zavrtite krmilo.
- Če želite ustaviti izdelek, spustite plin, pritisnite zavorno ročico.
- Če se želite spustiti, najprej popolnoma ustavite vozilo. Sestop z električnega skiroja v gibanju lahko povzroči poškodbe.
- Pred vsako uporabo preverite zavore in njihovo obrabo, preverite tlak v pnevmatikah (priporočeno vrednost glejte na strani pnevmatike), obrabo koles, plina in stanje napolnjenosti akumulatorja.

Nastavljanje položaja zavornih ročic

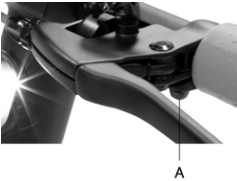
Model	Slika	Navodila
City Cross-E X City Cross-E UP Advanced Safety Cross-E Sport		Položaj zavorne ročice je po potrebi mogoče nastaviti v točki A (glejte fotografijo)

Nastavitev zavor

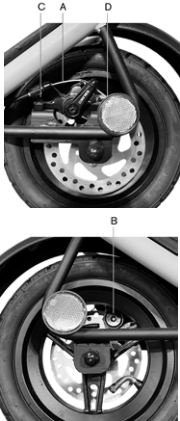
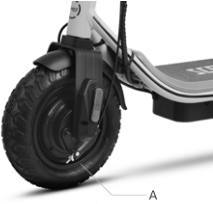
Model	Slika	Navodila
<p>City Cross-E X DU-MO-210003 DU-MO-210008</p> <p>Cross-E Sport SC-MO-220003 SC-MO-220009</p>		<p>Preverite pravilnost poravnave med zavorno čeljustjo in kolutom. Uporabite vijaka C in D za poravnavo prijemala na disku (če je potrebno).</p> <p>V primeru, da je zavora pretesna ali preveč ohlapna, uporabite šeststrobi ključ, da sprostite matico (A), nato prilagodite zavorni kabel (skrajšajte zavorni kabel navzgor če je pretesen, če je preveč ohlapen, potegnite zavorni kabel navzdol) in nato ponovno privijte matico (A). Če je tudi po prvem koraku preveč ohlapen ali pretesen, je morda treba nastaviti zavorno ploščico (fiksno), ki jo lahko nastavite s kolesom na nasprotni strani, uporabite šestnajsti ključ za premik blazinice (B) stran/ bližje (glejte sliko).</p>
<p>City Cross-E X SC-MO-220004 SC-MO-220005</p> <p>City Cross-E UP Advanced Safety</p>		<p>Če je zavora pretesna ali preohlapna, popustite ali zategnite vijak (A).</p> <p>Če je zavorna ročica premehkva ali pretrda tudi po prvem koraku, bo morda treba postopek ponoviti, dokler ne dosežete optimalne nastavitve.</p>

7. Upogniti in prevažati

Prepričajte se, da je električni skiro izklopljen. Ročno držite krmilno gred krmila, povlecite ročico navzven ali odvijte gumb v nasprotni smeri urinega kazalca in zložite krmilno gred krmila nazaj proti platformi in se vklopite.

City Cross-E X (vsi modeli), City Cross-E UP Advanced Safety, Cross-E Sport

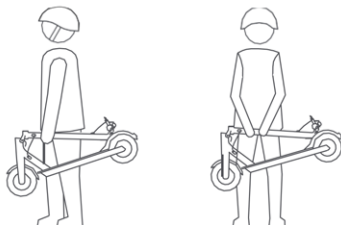

Prepričajte se, da je električni skiro izklopljen. Z roko primite gred krmila, potegnite ročico, nagnite gred krmila proti podnožju in jo zaskočite.

Po tem, ko ste izdelek upognili, ga dvignite tako, da držite gred krmila z eno ali obema rokama.



POZOR

Pazite, da izdelek med transportom varno držite. Če niste prepričani, da lahko vzdržite težo izdelka, ne nadaljujte nositi izdelka v rokah. Če izdelek nenadoma pade, lahko povzroči resne poškodbe in se sam poškoduje.

8. Avtonomija in zmogljivost

Največji doseg in zmogljivost vozila sta odvisna od več spremenljivk:

Tla: vožnja po gladkem pločniku zagotavlja večji doseg in zmogljivost kot vožnja po neravnih cestah in strminah.

Teža uporabnika: težji je uporabnik, krajši je doseg in zmogljivost vozila.

temperatura: vožnja s skirojem v zelo hladnem ali obratno vročem okolju vpliva na doseg in zmogljivost.

Hitrost in slog vožnje: gladka in enakomerna vožnja podaljša doseg. Nenehno pospeševanje, upočasnjevanje in manevriranje v ustreznem razdelku povečujejo avtonomijo in zagotavljajo konstantno delovanje skozi čas.

Vzdrževanje: pravočasno polnjenje, pravilno vzdrževanje in redne kontrole tlaka v pnevmatikah (glejte referenčno vrednost v ustreznem razdelku) povečujejo avtonomijo in zagotavljajo konstantno delovanje skozi čas.

Stopnja napoljenosti akumulatorja vpliva na zmogljivost, nižja kot je raven, nižja bo hitrost, zlasti v prisotnosti strmin.

9. Skladiščenje, vzdrževanje in čiščenje

Če so na telesu skiroja madeži, jih obrišite z vlažno krpo. Če madeži vztrajajo, lahko uporabite krpo namočeno z blagim milom, ali s ščetko in nato obrišite z vlažno krpo. Če so na plastičnih delih praske, jih odstranite z brusnim papirjem ali drugim abrazivnim materialom. Izdelka ne čistite z alkoholom, bencinom, kerozinom ali drugimi jedkimi in hlapnimi kemičnimi topili, da se izognete resnim poškodbam. Izdelka ne umivajte z visokotlačnimi vodnimi curki. Med čiščenjem se prepričajte, da je skiro ugasnjen, polnilni kabel odklopljen in gumijast pokrovček zaprt, ker lahko puščanje vode povzroči električni udar ali druge resne težave. Vdor vode v baterijo lahko povzroči poškodbe notranjih vezij, nevarnost požara ali eksplozije. Če sumite, da je v baterijo vdrla voda, jo takoj prenehajte uporabljati in jo vrnite za pregled službi za pomoč strankam pri prodajalcu.

Ko izdelka ne uporabljate, ga hranite v suhem in hladnem prostoru. Ne hranite ga dalj časa na prostem ali v avtomobilu. Prekomerna sončna svetloba, pregrevanje in pretiran mraz pospešijo staranje pnevmatik in ogrozijo življenjsko dobo skiroja in akumulatorja. Ne izpostavljajte ga dežju ali vodi ter ga ne potaplajte in niti ne perite z vodo.

Redno preverjajte privitost različnih vijakčnih elementov, zlasti kolesnih osi, zložljivega in transportnega sistema, krmilnega sistema, zavornega sistema, dobrega stanja ogrodja stroja, vilic in vzmetenja. Maticice in vsi drugi samozatezni pritrdilni elementi lahko izgubijo svojo učinkovitost, zato je treba te komponente občasno preverjati in zategniti.

Tako kot vse mehanske komponente je tudi ta izdelek podvržen obrabi in hudim obremenitvam. Različni materiali in komponente se lahko na različne načine odzovejo na obrabo ali utrujenost zaradi stresa. Če je življenjska doba komponente presežena, se lahko nenadoma zlomi, kar povzroči poškodbe prevodnika. Vsaka oblika razpok, prask ali razbarvanja na zelo obremenjenih območjih pomeni, da je življenjska doba komponente dosežena in jo je treba zamenjati.

Preverite stanje obrabe pnevmatik: ne sme biti ureznin, razpok, tujkov, nenormalnih oteklin, pomanjkanja delov in drugih poškodb. Za tlak v pnevmatikah glejte vrednost v razdelku 10 tega priročnika.

Izdelka ne poskušajte razstaviti ali popraviti sami. Zamenjavo vseh sestavnih delov skiroja mora opraviti služba za tehnično pomoč, za več informacij pa se obrnite na svojega prodajalca ali obiščite spletno stran www.platum.com/en/ducati-scrambler/

10. Konfiguracija aplikacije

Sledijo izdelki, ki so opremljeni z Bluetoothom in jih je mogoče kombinirati z aplikacijo Platum e-Mobility:

-City Cross-E X, City Cross-E UP Advanced Safety, Cross-E Sport

Z aplikacijo lahko izdelek upravljate neposredno s pametnim telefonom.

Za prenos in nastavitve aplikacije preberite QR kodo. Če aplikacije ne najdete, priporočamo, da jo poiščete v referenčni storitvi za aplikacije.



Odprite aplikacijo in sledite navodilom v referenčni storitvi aplikacije.



Aplikacija lahko za svoje delovanje zahteva različna dovoljenja.

Različica aplikacije je bila morda posodobljena v storitvi za aplikacije. Priporočamo, da stalno preverjate posodobitve aplikacije zaradi novih funkcij in v svojo napravo vedno namestite najnovejšo izdajo aplikacije.

Naprave ne uporabljajte med vožnjo.

Splošne informacije

	City Cross-E X	City Cross-E X
Nosilno ogrodje	Jeklo in aluminij	Jeklo in aluminij
Vzmetenje	Ne	Ne
Hitrost	Koda izdelka: SC-MO-220004 SC-MO-220005	Koda izdelka: DU-MO-210003 DU-MO-210008
	L1: ≤ 6km/h L2: ≤ 20km/h L3: ≤ 25 km/h (največja hitrost)*	L1: ≤ 6km/h L2: ≤ 15km/h L3: ≤ 25 km/h (največja hitrost)*
Maksimalni naklon **	18 %	18 %
Zavore	Sprednja in zadnja bobnasta zavora	Sprednja elektronska in zadnja kolutna zavora
Pnevmatike	10" off-road tubeless 10" street tubeless	10" off-road tubeless 10" street tubeless
	Priporočeni tlak: 30 psi / 2 bara	Priporočeni tlak: 30 psi / 2 bara
Največja obremenitev	120 kg	120 kg
Voznik	Preverite veljavno zakonodajo v vaši državi	Preverite veljavno zakonodajo v vaši državi
Temperatura delovanja	-0°C / 45°C	-0°C / 45°C
Stopnja zaščite	IPX5	IPX4
Čas polnjenja	Približno 5 ure	Približno 5 ure
Doseg**	Do 45km	Do 45km

Električni sistem

Nazivna moč motorja	0.40 kW; 400 W Brezkrtačni, 20 Nm	0.35kW; 350W brez krtačk
Največja moč motorja	0.60 kW; 600 W	0.50 kW; 500 W
Zaslon	LED lučka vgrajena	Integrirana barvna LED
Baterija	Li-Ion 36V 12.5Ah 450Wh	Li-Ion 36V 12.5Ah 450Wh
Nizkonapetostna zaščita	30V ± 0.5V	31V ± 0.5V
Omejitev toka	18A±1A	18A±0.5A
KERS	Da	Da
Luči	LED spredaj in zadaj	LED spredaj in zadaj
Funkcionalnost	Bluetooth z aplikacijo	Bluetooth z aplikacijo

Mere

Neto teža	20,7 kg	19 kg
Bruto teža	24 kg	23 kg

* Vedno spoštujte cestnoprometne predpise in norme, ki veljajo v državi uporabe.

** se lahko spremeni glede na težo voznika, razmere na cesti in na temperaturo.

Splošne informacije

	City Cross-E UP Advanced Safety	Cross-E Sport
Nosilno ogrodje	Jeklo in aluminij	Jeklo
Vzmetenje	Spredaj in zadaj	Ne
Hitrost	Koda izdelka: SC-MO-220007 SC-MO-220008	Koda izdelka: MN-DUC-SCCES SC-MO-220003 SC-MO-220009
	L1: ≤ 6km/h L2: ≤ 20km/h L3: ≤ 20 km/h ali 25 km/h, odvisno od države vožnje (največja hitrost)*	L1: ≤ 6km/h L2: ≤ 15 km/h (razen MN-DUC-SCCES) L3: ≤ 20km/h L4: ≤ 25 km/h*(največja hitrost)*
Maksimalni naklon **	22 %	29 %
Zavore	Sprednja in zadnja bobnasta zavora	Sprednja in zadnja kolutna zavora
Pnevmatike	10" off-road tubeless	110/50-6.5" FAT tubeless
Največja obremenitev	120 kg	120 kg
Voznik	Preverite veljavno zakonodajo v vaši državi	Preverite veljavno zakonodajo v vaši državi
Temperatura delovanja	-0°C/45°C	-0°C / 45°C
Stopnja zaščite	IPX5	IPX4
Čas polnjenja	Približno 5 ure	Približno 4 ur
Doseg**	Do 45km	Do 40km

Električni sistem

Nazivna moč motorja	0,40 kW; 400 W Brezkrtačni, 20 Nm	0,50 kW; 500 W Brezkrtačni, 33,7 Nm
Največja moč motorja	0,60 kW; 600 W	0,950 kW; 950 W
Zaslon	LED lučka vgrajena	3,5-palčna barvna LED vgrajena
Baterija	Li-Ion 36V 12.5Ah 450Wh	48V 10.4Ah 499Wh, odstranljiv
Nizkonapetostna zaščita	30V ± 0,5V	40 V +/- 0,5 V
Omejitev toka	18A ± 1A	23 A
KERS	Da	Ne
Luči	LED spredaj in zadaj	LED spredaj in zadaj
Funkcionalnost	Bluetooth z aplikacijo	Bluetooth z aplikacijo (razen MN-DUC-SCCES)

Mere

Neto teža	22,8 kg	28,3 kg
Bruto teža	26,5 kg	32,2 kg

* Vedno spoštujte cestnoprometne predpise in norme, ki veljajo v državi uporabe.

** se lahko spremeni glede na težo voznika, razmere na cesti in na temperaturo.

11. Odpravljanje težav

Napaka	Vzrok	Rešitev
Motor ne deluje	Težava z elektriko, pojavlja se koda napake	Zahtevajte tehnično pomoč
Pogonsko kolo se ne vrti	Težava z zavorama Motor je blokiran	Nastavite zavore, če se težava nadaljuje, zaprosite za tehnično pomoč Preverite pravilno zategnjenost kolesa, preverite, ali se kolo vrti brez zagona vozila. Če se težava nadaljuje, zaprosite za tehnično pomoč
Motor se med obratovanjem ugasne	Pregrevanje motorja Prikaz kode napake	Ustavite vozilo in počakajte, da se ohladi Zahtevajte tehnično pomoč
Po polnjenju se izdelek ne vklopi ali se izklopi po nekaj prevoženih kilometrih.	Poškodovana baterija	Zahtevajte tehnično pomoč
Baterija se ne polni ali se izdelek ne vklopi	Težave s povezavo Akumulator ni priključen (modeli z odstranljivim akumulatorjem) Baterija je prazna Poškodovana baterija Težave s polnilnikom	Zahtevajte tehnično pomoč Preverite, ali je priključek za napajanje povezan. Baterijo napolnite do 100% Zahtevajte tehnično pomoč Zamenjajte polnilnik

Kode napake

Model	Koda napake	Oznaka	Rešitev
City Cross-E X (vsi modeli) City Cross-E UP Advanced Safety	E1	Nepравilnost ročice pospeševalnika	Zahtevajte tehnično pomoč.
	E2	Napaka prenapetosti akumulatorja	Ugasnite vozilo, počakajte nekaj minut pred ponovnim zagonom vozila, če ne pride do ponastavitve, zaprosite za tehnično pomoč.
	E3	Napaka prenizke napetosti akumulatorja	Ugasnite vozilo, počakajte nekaj minut pred ponovnim zagonom vozila, če ne pride do ponastavitve, zaprosite za tehnično pomoč.
	E4	Napaka nadtoka	Ugasnite vozilo, počakajte nekaj minut pred ponovnim zagonom vozila, če ne pride do ponastavitve, zaprosite za tehnično pomoč.
	E5	Težave z ožičenjem motorja	Zahtevajte tehnično pomoč.
	E6	Motor je blokiran	Ugasnite vozilo, počakajte nekaj minut pred ponovnim zagonom vozila, če ne pride do ponastavitve, zaprosite za tehnično pomoč.
	E7	Napaka linije faze motorja	Zahtevajte tehnično pomoč.
	E8	Napaka sistema žarometov	Zahtevajte tehnično pomoč.

Model	Napaka	Vzrok	Rešitev
Cross-E Sport	E1	Težave z ožičenjem motorja	Zahtevajte tehnično pomoč.
	E2	Napaka v komunikaciji	Zahtevajte tehnično pomoč.
	E3	Nepравilnost ročice pospeševalnika	Zahtevajte tehnično pomoč
	E4	Okvara krmilne enote	Zahtevajte tehnično pomoč.
	E5	Nizkonapetostna zaščita	Izklopite vozilo in napolnite baterijo. Zahtevajte tehnično pomoč.
	E6	Napaka pri krmiljenju zavorne ročice	Zahtevajte tehnično pomoč

12. Odgovornost in splošni garancijski pogoji

Voznik prevzame vsa tveganja, povezana z neuporabo čelade ali druge zaščitne opreme.

Voznik je dolžan upoštevati veljavne lokalne predpise v zvezi z:

1. najnižja dovoljena starost za voznika,
2. omejitve glede vrste voznikov, ki lahko uporabljajo izdelek,
3. na vse druge regulativne vidike

Voznik je tudi dolžan vzdrževati izdelek čist in v brezhibnem stanju učinkovitosti in vzdrževanja, skrbno izvajati varnostne preglede v okviru svoje pristojnosti, kot je opisano v prejšnjih razdelkih, ne posegati v izdelek na kakršen koli način in hraniti vse dokumentacijo v zvezi z vzdrževanjem.

Podjetje ne prevzema odgovornosti za povzročeno škodo in ni v nobenem primeru odgovorna za škodo, povzročeno na stvareh ali ljudem v primerih, ko:

- se izdelek uporablja nepravilno ali ne v skladu z navedenim v navodilih za uporabo;
- izdelek je bil po nakupu spremenjen ali onesposobljen v vseh ali nekaterih svojih sestavnih.

V primeru okvare izdelka iz razlogov, ki jih ni mogoče pripisati nepravilnemu vedenju voznika in če želite prebrati splošne garancijske pogoje, se obrnite na svojega prodajalca ali obiščite spletno stran www.platum.com/en/ducati-scrambler/

Vse napake ali okvare, ki nastanejo zaradi nenamernih dogodkov in/ali za katere je odgovoren kupec ali zaradi uporabe izdelka, ki ni v skladu s predvideno uporabo in/ali kot je določeno v dokumentaciji, so vedno izključene iz področja pravne Garancije za tehniko izdelkov, ki je pritrjena na izdelek, ali zaradi nenastavitve mehanskih delov, naravne obrabe materialov, ki so dotrajani ali posledica napak pri montaži, pomanjkanja vzdrževanja in/ali uporabe le-teh, ki niso v skladu z navodili.

Naslednje se na primer šteje za izključeno iz pravne garancije v zvezi z izdelki:

- škoda zaradi udarcev, nenamernih padcev ali trkov, predtrta;
- škoda, ki nastane zaradi uporabe, izpostavljenosti ali skladiščenja v neprimernem prostoru (npr. prisotnost dežja in/ali blata, izpostavljenost vlagi ali pretiranemu viru toplote, stik s peskom ali drugimi snovmi)
- škoda, ki nastane zaradi neprilagojenosti za dajanje na cesto in / ali vzdrževanje mehanskih delov, mehanskih kolutnih zavor, krmila, pnevmatik itd.; nepravilna namestitvev in/ali nepravilna montaža delov in/ali komponent
- naravna obraba potrošnega materiala: mehanske kolutne zavore (npr. ploščice, čeljusti, diski, kabli), pnevmatike, podnožja, tesnila, ležaji, led luči in žarnice, stojalo, gumbi, blatniki, gumijasti deli (podnožje), priključki za kable, maske in nalepke itd.;
- nepravilno vzdrževanje in / ali nepravilna uporaba baterije izdelka;
- poseganje v in / ali vsiljevanje delov izdelka;
- nepravilno ali neustrezno vzdrževanje ali spreminjanje izdelka;
- neustrezna uporaba izdelka (npr.: prekomerna obremenitev, uporaba na tekmovanjih in/ali za komercialne dejavnosti najema ali izposoje);
- vzdrževanje, popravila in / ali tehnični posegi na izdelku, ki jih izvajajo nepooblaščen tretje osebe;
- poškodbe izdelkov, ki so posledica transporta, če ga izvede kupec;
- poškodbe in / ali okvare, ki izhajajo iz uporabe neoriginalnih nadomestnih delov.

Vabimo vas, da si ogledate najnovejšo različico garancijskih pogojev, ki so na voljo na spletnem mestu www.platum.com/en/assistance/

13. Informacije o odlaganju

 **POZOR**

Obravnavajte električnih ali elektronskih naprav ob koncu njihove življenjske dobe (velja v vseh državah Evropske unije in v drugih evropskih sistemih z ločenimi sistemi zbiranja)

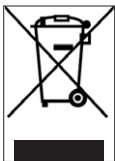

Ta simbol na izdelku ali na embalaži pomeni, da izdelka ne smemo šteti za običajen gospodinjinski odpadke, temveč bi ga morali dostaviti na ustrezno zbirno mesto za recikliranje električne in elektronske opreme (OEEO).

Če zagotovite pravilno odstranjevanje tega izdelka, boste pomagali preprečiti morebitne negativne posledice za okolje in zdravje, ki bi jih sicer lahko povzročilo njegovo neustrezno odstranjevanje. Recikliranje materialov pomaga ohranjati naravne vire.

Za podrobnejše informacije o recikliranju in odstranjevanju tega izdelka se lahko obrnete na lokalno službo za odstranjevanje odpadkov ali prodajalno, kjer ste ga kupili.

V vsakem primeru ga je treba odstraniti v skladu z veljavno zakonodajo v državi nakupa.

Potrošniki zlasti OEEO ne smejo odlagati med komunalne odpadke, temveč morajo sodelovati pri ločenem zbiranju tovrstnih odpadkov na dva načina:

- Na občinskih zbirnih centrih (imenovanih tudi Eko parcele, ekološki otoki) neposredno ali prek zbirnih služb občinskih podjetij, kjer so na voljo;
- Na prodajnih mestih, ki prodajajo nove električne in elektronske naprave.

Tu lahko brezplačno izročimo zelo majhno OEEO (z najdaljšo stranico krajšo od 25 cm), večje pa v načinu 1 na 1, torej z dostavo starega izdelka ob nakupu novega z enakimi funkcijami.

Poleg tega je način 1proti 1 med nakupom nove EEO s strani potrošnika vedno zagotovljen, ne glede na velikost OEEO.

Nezakonito odlaganje električne ali elektronske opreme se lahko kaznuje s sankcijami, predvidenimi z veljavno zakonodajo o varovanju okolja (italijanska zakonodaja, treba je preveriti veljavne predpise v državi uporabe/odstranjevanja sredstva).

Če OEEO vsebuje baterije ali akumulatorje, jih je treba odstraniti s posebnim ločenim zbiranjem odpadkov.

 **POZOR**

Odstranjevanje izrabljenih baterij (velja v vseh državah Evropske unije in v drugih evropskih sistemih s sistemom ločenega zbiranja)

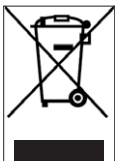

Ta simbol na izdelku ali embalaži označuje, da baterije-akumulatorja se ne sme obravnavati kot običajni gospodinjinski odpadke. Pri nekaterih vrstah baterij se ta simbol lahko uporablja v kombinaciji s kemijskim simbolom.

Kemični simboli za živo srebro (Hg) ali svinec (Pb) se dodajo, če baterije vsebuje več kot 0,0005 % živega srebra ali 0,004 % svina.

Če zagotovite pravilno odstranjevanje baterij-akumulatorjev, boste pomagali preprečiti morebitne negativne posledice za okolje in zdravje, ki bi jih sicer lahko povzročilo njegovo neustrezno odstranjevanje. Recikliranje materialov pomaga ohranjati naravne vire. Pri izdelkih, ki zaradi varnosti, zmogljivosti ali zaščite podatkov zahtevajo neprekinjeno povezavo z notranjo baterijo/akumulatorjem, lahko zamenjavo izvede samo kvalificirano servisno osebje.

Izdelek ob koncu življenjske dobe dostavite na zbirno mesto, primerno za odlaganje električne in elektronske opreme, kar bo zagotovilo, da bo tudi baterija v notranjosti pravilno odstranjena.

Za podrobnejše informacije o odstranjevanju izrabljene baterije-akumulatorja ali izdelka se lahko obrnete na lokalno službo za odstranjevanje odpadkov ali trgovino, kjer ste ga kupili.

V vsakem primeru ga je treba odstraniti v skladu z veljavno zakonodajo v državi nakupa.

Ovo uputstvo važi za sledeće električne trotinete:

City Cross-E X

City Cross-E UP Advanced Safety

Cross-E Sport

Sadržaj

1. Bezbednosna uputstva
2. Sadržaj pakovanja i montaža
3. Pregled proizvoda
4. Punjenje baterije
5. Informacije o komandama / kontrolna ploča
6. Brzi vodič
7. Sklapanje i nošenje
8. Autonomija i performanse
9. Skladištenje, održavanje i čišćenje
10. Konfiguracija aplikacije
11. Rešavanje problema
12. Odgovornost i opšti uslovi garancije
13. Informacije o odlaganju

Uputstvo za upotrebu

SC-MO-000001 rev.3

Prevod originalnih uputstava

Hvala vam što ste izabrali ovaj proizvod.

Za informacije, tehničku podršku, pomoć i za konsultovanje opštih termina garancije obratite se svom prodavaču ili posetite stranicu www.platum.com/en/ducati-scrambler/

1. Bezbednosna uputstva



VAŽNO! Pre upotrebe proizvoda pažljivo pročitajte i sledite sledeća uputstva. Sačuvajte ovo uputstvo za buduću upotrebu ili nove korisnike.

Odvajite vreme da naučite osnove prakse kako biste izbegli bilo kakve ozbiljne incidente koji se mogu dogoditi u prvih nekoliko meseci. Obratite se svom prodavcu za odgovarajuću podršku u tome kako pravilno koristiti proizvod ili za upućivanje u odgovarajuću organizaciju za obuku.

Kompanija se odriče svake direktne ili indirektno odgovornosti koja proizlazi iz zloupotrebe proizvoda, neusaglašenosti kako sa propisima o putevima tako i sa uputstvima u ovom priručniku, nesrećama i sporovima uzrokovanim nepoštovanjem propisa i nezakonitim radnjama.

Ovaj proizvod se koristi u rekreativne svrhe, mora ga koristiti samo jedna osoba, a ne za prevoz putnika, stoga ga ne može koristiti više osoba u isto vreme.

Ni na koji način ne menjajte namenu upotrebe vozila, ovaj proizvod nije pogodan za akrobacije, takmičenja, transport predmeta, vuču drugih vozila ili dodataka.

Električni trotinet se mora koristiti oprezno, uvek poštujući **pravila** propisana Zakonom o saobraćaju zemlje u kojoj se koristi, kako biste izbegli opasnosti i maksimalno vodili računa o sebi i drugima.



Zahtevi za vožnju:

Model električnog trotneta	City Cross-E X	City Cross-E UP Advanced Safety	Cross-E Sport
Kod proizvoda bez pokazivača smera	DU-MO-210003 DU-MO-210008	-	MN-DUC-SCCES
Kod proizvoda sa pokazivačima smera i dvostrukom polugom kočnice	SC-MO-220004 SC-MO-220005	SC-MO-220007 SC-MO-220008	SC-MO-220003 SC-MO-220009
MIN. težina (Kg)	30	30	30
MAKS. težina (Kg)	120	120	120
MIN starost *	14	14	14
MAX starost *	65	65	65
MIN. visina (cm)	120	120	120
MAKS. visina (cm)	200	200	200

* upotrebe proizvoda proverite lokalne propise koji su na snazi vezane za minimalnu starosnu dob vozača, za ograničenja tipa vozača koji mogu da koriste proizvod i samu upotrebu ove vrste proizvoda.

A-ponderisan nivo zvučnog pritiska (buka) emisije na uvo vozača je manji od 70 dB (A).

Grafički oblik bezbednosnih upozorenja

Za identifikaciju bezbednosnih poruka u ovom uputstvu, koriste se sledeći grafički simboli upozorenja. Imaju funkciju da privuku pažnju čitaoca/korisnika u cilju pravilne i bezbedne upotrebe proizvoda.

PAŽNJA**Obratiti pažnju**

Ističe pravila koja se moraju poštovati kako bi se izbeglo oštećenje proizvoda i/ili sprečavanje nastanka opasnih situacija.

OPASNOST**Preostali rizici**

Ističe prisustvo opasnosti koje izazivaju preostale rizike na koje korisnik mora obratiti pažnju kako bi izbegao povrede ili materijalnu štetu.

Opšta upozorenja**PAŽNJA**

Važno je imati na umu da kada ste na javnom mestu ili na putu, čak i ako se pridržavate ovog uputstva do kraja, niste imuni na povrede uzrokovane prekršajima ili neodgovarajućim radnjama preduzetim prema drugim vozilima, preprekama ili ljudima. Nepravilna upotreba proizvoda ili nepoštovanje uputstava u ovom priručniku mogu izazvati ozbiljna oštećenja.

Ovaj proizvod je električno vozilo. Što brže vozite, duži je put kočenja. Hitno kočenje na klizavim, blatnjavim, mokrim ili zaleđenim putevima može dovesti do okretanja točkova i gubitka ravnoteže. Moraju se održavati odgovarajuća brzina i bezbedna udaljenost od drugih vozila ili pešaka. Budite posebno oprezni kada vozite na nepoznatim putevima. Ne otvarajte postolje kada koristite proizvod, rizik od ozbiljnog ličnog oštećenja i oštećenja proizvoda.

PAŽNJA

Na mokrim putevima, put kočenja se povećava, a prljanjanje se značajno smanjuje u poređenju sa suvim putevima!

Vozite opreznije, poštujujte razdaljine!

Radi vaše bezbednosti uvek nosite: kacigu, štitnike za kolena i laktove da biste se zaštitili od padova i povreda tokom vožnje proizvoda. Prilikom pozajmljivanja proizvoda, neka vozač stavi zaštitnu opremu i objasnite mu kako se koristi vozilo. Da biste izbegli povrede, ne pozajmljujte proizvod ljudima koji ne znaju kako da ga koriste. Pre upotrebe proizvoda uvek nosite cipele.

Deca ne smeju da se igraju skuterom ili bilo kojim njegovim delom, niti im treba dozvoliti da vrše čišćenje ili održavanje.

Kada vozite proizvod, pazite da ne uplašite decu i pešake. Kada prolazite iza njih, upozorite ih zvoncem i usporite na minimalnu brzinu od 6 km/h.

PAŽNJA**Informacije o učestalosti:**

Opseg radne frekvencije Bluetooth® uređaja je između 2,4000 GHz i 2,4835 GHz. Maksimalna snaga radio frekvencije koja se prenosi u frekventnim opsezima je 100mV.

Uputstva i upozorenja o ponašanju u vožnji

Uslovi	Odgovarajuća/predviđena upotreba	Nepravilna upotreba
Vozači	Jedan	Više osoba, sa decom ili životinjama
Sigurnosna oprema	Kaciga, štitnici za kolena, štitnici za laktove, reflektujući prsluk	Bez sigurnosne opreme
Provere pre vožnje	Pre svake upotrebe proverite kočnice i njihovu istrošenost, proverite pritisak u gumama (pogledajte preporučenu vrednost sa strane gume), istrošenost točkova, gasa, pokazivača pravca i stanje napunjenosti akumulatora.	Nikada ne proveravajte proizvod pre vožnje
Provere pre vožnje	Ako primetite neuobičajene zvukove ili bilo kakve anomalije, nemojte koristiti proizvod i obratite se svom prodavcu ili ovlašćenjnoj Službi za tehničku pomoć.	Koristite proizvod u prisustvu buke i anomalija

Uslovi	Odgovarajuća/predviđena upotreba	Nepravilna upotreba
Hodajte dok gurate proizvod	Ne ubrzavajte Gurajte dok hodate po pešačkim prelazima U pešačkim zonama ako nisu opremljene pešačkim režimom (6 km/h) U prenatrpanim područjima	Pritisnite gas Vodite vozilo na pešačkim prelazima Vodite vozilo u pešačkim zonama ako nije opremljeno pešačkim režimom (6 km/h) Vodite vozilo u prenatrpanim područjima
Dok miruje	Osoba koja koristi ovaj proizvod mora biti u mogućnosti da lako stavi obe noge na tlo držeći upravljač na pravilnoj visini	Nemogućnost održavanja proizvoda stabilnim i uravnoteženim Sedite na proizvodu dok se kreće ili stojite
Vožnja u normalnim uslovima	Nijedan predmet ne sme da visi sa upravljača	Predmeti koji vise sa upravljača izazivaju nestabilnost i mogu vam smetati prilikom manevrisanja
	Vozite sa obe ruke na upravljaču. Nemojte koristiti uređaje kao što su telefoni, pametni satovi, muzički plejeri, slušalice	Vožnja sa jednom rukom ili bez ruku Upotreba uređaja kao što su telefoni, pametni satovi, muzički plejeri, slušalice
	Vozite sa obe noge na platformi udobno i bezbedno	Vožnja sa jednim ili više stopala van platforme Zabranjeno je stavljati i koncentrisati težinu na zadnji branik.
	Vožnja sa kacigom i zaštitnom opremom	Vožnja bez kacige i zaštitne opreme
	Vozite po lako dostupnim, glatkim i kompaktnim putevima, izbegavajte oblasti sa gustim saobraćajem ili prenatrpane oblasti: npr. namenska biciklistička staza, površine sa glatkim podovima	Vožnja autoputem, putevima na velike udaljenosti Vožnja na prometnim putevima Vožnja po trotoarima Vožnja u prenaseljenim područjima Vožnja po veoma grubim putevima Vožnja u blizini: jaruga, strmina, luka, mora, jezera i reka
	Poštujte lokalne propise na snazi i saobraćajne propise	Nepoštovanje važećih propisa i saobraćajnih propisa
	Uvek gledajte napred i pazite na sve prepreke, vozila i pešake u blizini	Ne koncentrisanje na vožnju
	Promenite smer pazeći da vas vide, usporite U svakom slučaju, predvidite putanju i smanjite brzinu poštujući saobraćajna pravila i najugroženije učesnike u saobraćaju Uvek koristite pokazivače pravca ako su predviđeni na proizvodu	Iznenadna promena pravca velikom brzinom, a da niste sigurni da ste viđeni Istovremeno kočenje i skretanje u krivinama u čine vozilo nestabilnim Ne koristite pokazivače pravca
Usporite u prisustvu pešaka Koristite pešački režim u pešačkim zonama (6 km/h) Upozorite na svoje prisustvo pomoću zvonca	Ubrzajte ili održavajte konstantnu brzinu u prisustvu pešaka Vožnja bez korišćenja pešačkog režima u pešačkim zonama (6 km/h) Ne upozoravajte na svoje prisustvo zvoncem	

Uslovi	Odgovarajuća/predviđena upotreba	Nepravilna upotreba
Neravni uslovi na putu: veštačke izbočine / stepenice / gruba površina puta	Vožnja umerenom brzinom Blago savijte kolena za bolju apsorpciju udara kada prelazite preko neravne površine.	Vožnja velikom brzinom Ubrzajte preko neravnina i neravnina, spuštajte se niz stepenice, preskačite prepreke, penjite se trotoarima, vozite kruto.
Ponašanje: pri skretanju, nizbrdici, u prisustvu prepreka, obližnjih vozila i pešaka	Držite bezbednu udaljenost Prestanite da ubrzavate Kočite i usporite Vozite umerenom brzinom i bezbedno kočite Obratite pažnju na vrata i druge prepreke u visini	Ne poštujte sigurnosnu udaljenost Ubrzati Vožnja velikom brzinom, naglo kočenje Prolaz ispod visinskih prepreka
Uslovi vidljivosti	Vozite samo ako ima dovoljno svetla za bezbednu vožnju. U slučaju vožnje u nepovoljnim svetlosnim uslovima (od pola sata nakon zalaska sunca, tokom celog perioda mraka, a takođe i tokom dana, ako vremenski uslovi onemogućavaju vidljivost puta, ako prolazite kroz tunele) ne zaboravite da uključite proizvod svetli i nosite reflektujuć prsluk ili naramenice.	Vožnja u nepovoljnim svetlosnim uslovima sa ugašenim svetlima i bez upotrebe reflektujućeg prsluka ili naramenica.
Vremenski uslovi	Vožnja u optimalnim vremenskim uslovima (bez kiše)	Vožnja u nepovoljnim uslovima: po kiši, kada pada sneg, u prisustvu leda ili blata na putu, jak vetar, u slučaju magle.
Parkirati	U posebnim zonama bez ometanja kretanja vozila i pešaka Na ravnim površinama, uz obezbeđivanje stabilnosti Isključite proizvod i uvek koristite uređaj protiv krađe Koristite isporučeni stativ	Bilo gde, ometajući kretanje vozila i pešaka Na neravnim površinama i bez obezbeđivanja stabilnosti Ostavljajući proizvod uključen, bez nadzora i bez uređaja protiv krađe
Bavljenje ekstremnim sportovima/akrobacijama	NE	DA Vožnja u blizini: jaruga, strmina, luka, mora, jezera i reka Vožnja preko lokvi Utrkivanje sa drugim vozilima
Izlaganje proizvoda jakim udarima	NE	DA bacanje na stvari ili ljudi, bacanje sa stepenica ili odozgo

Šta uraditi posle pada:

Proverite da li ručica gasa radi ispravno. Da biste to uradili, ubrzajte i usporite nekoliko puta.

Uvek proverite da li kočnice rade ispravno. Da biste to uradili, sidite sa proizvoda, gurnite proizvod napred i zakočite da biste bili sigurni da reaguje na komande.

Proverite da li su sve komponente vozila na svom mestu i dobro pričvršćene.

Proverite istrošenost i pritisak u gumama (pogledajte stranu gume za preporučenu vrednost).





Proverite istrošenost kočnica i sajli.



Kočnice se mogu zagrejati za vreme upotrebe. Ne dirajte ih posle upotrebe.

2. Sadržaj pakovanja i montaža

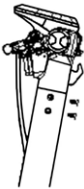
Sastavljeni proizvod, upravljač, treba montirati odgovarajućim zavrtnjima sadržanim u pakovanju.

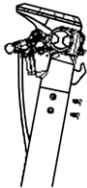
Model	Referentna slika	U pakovanju	Indikacije
City Cross-E X DU-MO-210003 DU-MO-210008		1x Imbus ključ 4x Vijka za upravljač 1x adapter za naduvavanje 1x punjač	
City Cross-E X SC-MO-220004 SC-MO-220005		1x Imbus ključ 6x Vijka za upravljač 1x adapter za naduvavanje 1x punjač	
City Cross-E UP Advanced Safety SC-MO-220007 SC-MO-220008		1x Imbus ključ 6x Vijka za upravljač 1x adapter za naduvavanje 1x punjač	

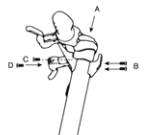
Model	Referentna slika	U pakovanju	Indikacije
Cross-E Sport		3x Imbus ključ 4x Vijka za upravljač 1x pokrivna ploča s vijcima 1x kuka 1x punjač 1x klip za kopču 2x baterijski ključ	 <p>Pribor za transportnu kopču:</p>  <p>Postavite pribor za spojnicu koji je potreban da bi se blokirao stup kada je u položaju zatvaranja.</p>

Koraci:

- Otvorite paket bez skidanja električnog skutera.
- Uklonite ambalažu s upravljača.
- Sledite uputstva navedena za model električnog skutera koji imate.

Uputstva City Cross-E X

DU-MO-210003 / DU-MO-210008

- Podignite stub upravljača, umetnite upravljač pazeći da ne zgnječite kablove.
- Obezbedite stub upravljača zatvaranjem ručice (zatvoren u smeru kazaljke na časovniku) sklopivog mehanizma.
- Umetnite i zategnite vijke u stub upravljača koristeći priloženi ključ.
- Izvadite proizvod iz pakovanja, otvorite stalak i proverite stabilnost proizvoda.
- Podesite mehanizam za zaključavanje stuba upravljača ** (ako je potrebno).
- Proverite pritisak u gumama (pogledajte stranu gume za preporučenu vrednost).
- Pritisnite taster za uključivanje da biste koristili električni skuter.

Uputstva City Cross-E X

SC-MO-220004 / SC-MO-220005

- Podignite stub upravljača, umetnite upravljač pazeći da ne zgnječite kablove.
- Učvrstite stub upravljača preklapanjem poluge sklopivog mehanizma prema unutra.
- Umetnite i zategnite vijke u stub upravljača koristeći priloženi ključ.
- Izvadite proizvod iz pakovanja, otvorite stalak i proverite stabilnost proizvoda.
- Izvršite podešavanje mehanizma za zaključavanje stupa upravljača** (ako je potrebno).
- Proverite pritisak u gumama (pogledajte stranu gume za preporučenu vrednost).
- Pritisnite taster za uključivanje da biste koristili električni skuter.

Uputstva City Cross-E UP napredna bezbednost

SC-MO-220007 / SC-MO-220008

- Podignite stub upravljača, umetnite upravljač pazeći da ne zgnječite kablove.
- Učvrstite stub upravljača preklapanjem poluge sklopivog mehanizma prema unutra.
- Umetnite i zategnite vijke u stub upravljača koristeći priloženi ključ.
- Izvadite proizvod iz pakovanja, otvorite stalak i proverite stabilnost proizvoda.
- Izvršite podešavanje mehanizma za zaključavanje stupa upravljača** (ako je potrebno).
- Proverite pritisak u gumama (pogledajte stranu gume za preporučenu vrednost).
- Pritisnite taster za uključivanje da biste koristili električni skuter.

Uputstva Cross-E Sport

MN-DUC-SCCES, SC-MO-220003, SC-MO-220009

- Podignite stub upravljača, umetnite upravljač pazeći da ne zgnječite kablove.
- Učvrstite stub upravljača preklapanjem poluge sklopivog mehanizma prema van i gurnite osigurač prema dolje.
- Postavite kuku na unutrašnju stranu stuba upravljača, zatim ručno umetnite dva vijka sa smanjenom glavom bez da ih zategnete do kraja. Važno je umetnuti vijke rukom da ne biste oštetili navoj.
- Umetnite čep vijak u prvu slobodnu rupu odozgo na suprotnoj strani stuba upravljača.
- Čvrsto pritegnite tri vijka koja ste prethodno umetnuli da biste učvrstili upravljač.
- Postavite poklopac za vijak između preostale rupe i poklopca ekrana, zatim umetnite vijak s velikom glavom s tim da postoji mogućnost oštećenja poklopca.
- Izvadite proizvod iz pakovanja, otvorite stalak i proverite stabilnost proizvoda.
- Ako postoji u pakovanju, ugradite dodatak koji vam omogućuje zaključavanje stuba upravljača kada je preklopljen.
- Izvršite podešavanje mehanizma za zaključavanje stupa upravljača** (ako je potrebno).
- Proverite pritisak u gumama (pogledajte stranu gume za preporučenu vrednost).
- Za korišćenje električnog romobila pristupite odeljku koji se nalazi ispod palube i aktivirajte bateriju pritiskom na taster za napajanje.

Stabilnost stupa upravljača

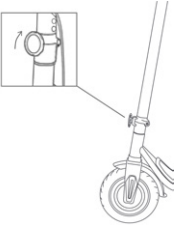
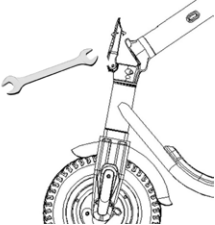
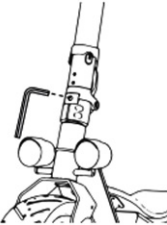
Model	Referentna slika	**Podešavanje mehanizma za zatvaranje stuba
<p>City Cross-E X DU-MO-210003 DU-MO-210008</p>		<p>Na vanjskoj strani mehanizma nalazi se ručica. Ako vam se čini da je stub upravljača nestabilan nakon preklapanja, proverite da li je ručica dobro zategnuta.</p>
<p>City Cross-E X SC-MO-220004 SC-MO-220005</p> <p>City Cross-E UP Advanced Safety SC-MO-220007 SC-MO-220008</p>		<p>Unutar poluge sklopivog mehanizma nalazi se šesterougaoni klin. Ako je stub upravljača nestabilan nakon zatvaranja, moguće je podesiti klin mehanizma zavrtnjem ili laganim odvrtnjem dok se ne postigne željena stabilnost</p>
<p>Cross-E Sport</p>		<p>Na vanjskoj strani sklopivog mehanizma nalazi se imbus vijak. Za povećanje stabilnosti stuba upravljača, okrenite vijak u smeru kazaljke na časovniku da biste povećali stabilnost. Nameštajte postepeno, jednu četvrtinu okreta u isto vreme, i proverite stabilnost nakon svakog podešavanja.</p>



PAŽNJA

Pravilno sastavite proizvod. U slučaju da tokom montaže otkrijete bilo kakav proizvodni nedostatak, nejasne korake ili poteškoće u samoj montaži ili u podešavanjima, nemojte voziti vozilo i kontaktirajte svog prodavca ili posetite veb lokaciju www.platum.com/en/ducati-scrambler/ da biste dobili tehničku pomoć.

Nemojte koristiti pribor i/ili dodatne delove koje nije odobrio proizvođač.

Držite decu dalje od plastičnih delova (uključujući materijale za pakovanje) i malih delova koji mogu izazvati gušenje.

Zabranjeno je modifikovati ili transformisati proizvod ili njegove delove na bilo koji način, to može oštetiti efikasnost, strukturu i prouzrokovati štetu. Uklonite sve oštre ivice uzrokovane nepravilnom upotrebom, lomljenjem ili oštećenjem proizvoda.

Ako otkrijete bilo kakav proizvodni nedostatak, ako otkrijete neobične zvukove ili bilo kakve anomalije, nemojte voziti vozilo i kontaktirajte svog prodavca ili posetite veb lokaciju www.platum.com/en/ducati-scrambler/ da biste dobili tehničku pomoć.

3. Pregled proizvoda

U cilju kontinuiranog tehnološkog razvoja, proizvođač zadržava pravo da modifikuje proizvod bez prethodne najave, bez automatskog ažuriranja ovog uputstva.

Za informacije i konsultacije sa revizijama ovog priručnika posetite veb lokaciju www.platum.com/en/ducati-scrambler/

City Cross-E X

DU-MO-210003 / DU-MO-210008



- | | |
|---------------------------|----------------------------|
| 1. Ekran | 9. Slobodan točak |
| 2. Poluga kočnice | 10. Disk kočnica |
| 3. Kuka za zatvaranje | 11. Odeljak za bateriju |
| 4. Stub volana | 12. Staljak |
| 5. Mehanizam preklapanja | 13. Priključak za punjenje |
| 6. Platforma | 14. Pogonski točak |
| 7. Spojnica za zatvaranje | 15. Prednje svetlo |
| 8. Zadnje svetlo | 16. Akcelerator |

City Cross-E X

SC-MO-220004 / SC-MO-220005



- | | |
|-------------------------------|----------------------------|
| 1. Ekran | 10. Slobodan točak |
| 2. Kontrola pokazivača pravca | 11. Doboš kočnica |
| 3. Poluga kočnice | 12. Stalak |
| 4. Kuka za zatvaranje | 13. Priključak za punjenje |
| 5. Stub volana | 14. Pogonski točak |
| 6. Mehanizam preklapanja | 15. Doboš kočnica |
| 7. Platforma | 16. Prednje svetlo |
| 8. Spojnica za zatvaranje | 17. Pokazivač pravca |
| 9. Zadnje svetlo | 18. Akcelerator |

City Cross-E UP Advanced Safety

SC-MO-220007 / SC-MO-220008



1. Ekran
2. Kontrola pokazivača pravca
3. Poluga kočnice
4. Kuka za zatvaranje
5. Stub volana
6. Mehanizam preklapanja
7. Platforma
8. Spojnica za zatvaranje
9. Zadnje svetlo
10. Vešanje

11. Slobodan točak
12. Doboš kočnice
13. Stalak
14. Šasija
15. Amortizovana viljuška
16. Pogonski točak
17. Poluga za brzo otpuštanje
18. Prednje svetlo
19. Poluga kočnice
20. Akcelerator

Cross-E Sport

MN-DUC-SCCES / SC-MO-220003 / SC-MO-220009

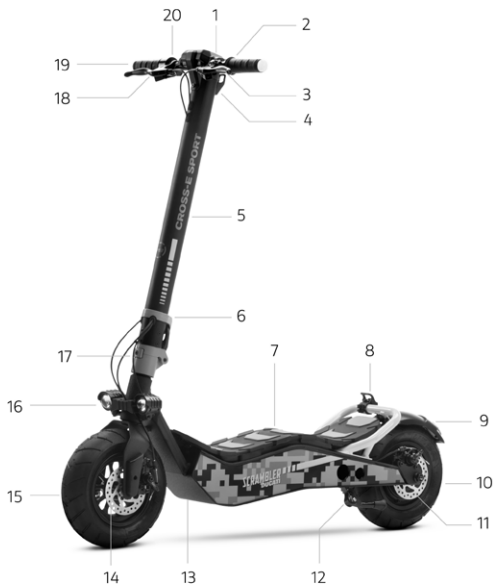

- | | |
|-------------------------------------|--|
| 1. Ekran | 11. Disk kočnica |
| 2. Kontrola pokazivača pravca | 12. Stalak |
| 3. Poluga kočnice | 13. Priključak za punjenje (suprotna strana) |
| 4. Kuka za zatvaranje | 14. Disk kočnica |
| 5. Stub volana | 15. Slobodan točak |
| 6. Bezbednosni prsten | 16. Projektori |
| 7. Nagibna platforma | 17. Mehanizam preklapanja |
| 8. Završni isečak (bez MN-DUC-SCCY) | 18. Poluga kočnice |
| 9. Zadnje svetlo | 19. Pokazivač pravca |
| 10. Pogonski točak | 20. Akcelerator |

4. Punjenje baterije

Uputstva:

- Otvorite stalak
- Isključite proizvod

PAŽNJA

Prilikom prve upotrebe, napunite proizvod do 100%. Uverite se da su proizvod, punjač i priključak za punjenje suvi.

Model	Referentna slika	Uputstva
<p>City Cross-E X</p> <p>City Cross-E UP Advanced Safety</p>		<ol style="list-style-type: none"> 1. Skinite gumeni poklopac sa priključka za punjenje. 2. Spojite punjač najpre u utičnicu, a zatim u priključak za punjenje električnog romobila. - Kada je proizvod potpuno napunjen, svetlo na punjaču se menja iz crvenog (punjenje) u zeleno (punjenje je završeno). 3. Isključite punjač iz priključka za punjenje, a zatim iz zidne utičnice, umetnite gumeni poklopac u utičnicu za punjenje električnog skutera.
<p>Cross-E Sport</p>		<p>Aktiviranje i punjenje baterije:</p> <p>Podignite platformu za pristup odeljku za baterije i aktivirajte električni krug pomoću dugmeta (vidi sliku).</p> <ul style="list-style-type: none"> • Koristite samo dostavljeni punjač. • Punjač prvo priključite u zidnu utičnicu, a tek onda u utičnicu za punjenje. • Ne uključujte trotnet dok se puni. <p>PAŽNJA</p> <p>Crveno svetlo na punjaču će postati zeleno kada je punjenje završeno.</p>

Za punjenje ovog proizvoda koristite SAMO isporučeni punjač

PAŽNJA

Model	Kod proizvoda	Model punjača	Izlazni napon	Vreme punjenja
City Cross-E X	DU-MO-210008 DU-MO-210003	FY-4202000	42V– 2A	Oko 5 sata
City Cross-E X City Cross-E UP Advanced Safety	SC-MO-220005 SC-MO-220004 SC-MO-220007 SC-MO-220008	FY-4202000 Lot Code FY-4202000/23	42V– 2A	Oko 5 sata
Cross-E Sport	MN-DUC-SCCES	XVE-126-5460200	54.6V– 2A	Oko 4 sata
Cross-E Sport	SC-MO-220003 SC-MO-220009	CP546200	54,6 – 2A	Oko 4 sata

Upotreba druge vrste punjača može oštetiti proizvod ili stvoriti druge potencijalne rizike.

Nikada ne punite proizvod bez nadzora dok se puni. Ne uključujte proizvod dok se puni.

Posle svake upotrebe, potpuno napunite bateriju kako biste produžili njen vek trajanja. Ne punite proizvod odmah posle upotrebe. Ostavite proizvod da se ohladi sat vremena pre punjenja.

Proizvod ne treba puniti u dugim vremenskim periodima. Prekomerno punjenje skraćuje vek baterije i nosi dodatne potencijalne rizike.

Poželjno je da ne dozvolite potpuno pražnjenje vozila kako biste izbegli oštećenje akumulatora.

Oštećenja nastala zbog dugotrajne nenapunjenosti baterije nepovratna su i nisu pokrivena ograničenom garancijom. Nakon što dode do oštećenja, baterija se ne može puniti (ne kvalifikovano osoblje ne smije rastavljati bateriju jer to može dovesti do strujnog udara, kratkog spoja ili čak do velikih sigurnosnih incidenata). Ako ste odsutni na određeno vreme, na primer za praznike, a uređaj poverite trećoj strani, ostavite ga u delimično napunjenom stanju (20–50 % napunjenosti).

Redovno vizuelno proveravajte punjač i kablove punjača. Ako kabl punjača ima očigledna oštećenja, nemojte ga koristiti kako biste izbegli dalja oštećenja i/ili rizike, kontaktirajte nas zbog zamene.



Ne ostavljajte bateriju blizu izvora vatre ili izvora toplote. Opasnost od požara i eksplozije.

Ne otvarati ili rastavljati bateriju ili udarati, bacati, bušiti ili lepiti predmete na bateriju.



Ne dodirivati supstance koje cure iz baterije, jer sadrže opasne materije. Ne dozvoliti deci ili kućnim ljubimcima da dodiruju bateriju.



Nemojte prekomerno puniti, prazniti ili kratko spajati bateriju. Opasnost od požara i eksplozije.

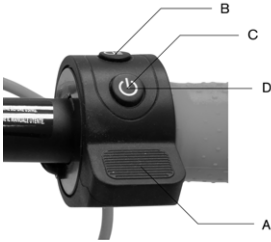

Nemojte uranjati ili izlagati bateriju vodi ili drugoj tečnosti. Ne izlažite bateriju direktnoj sunčevoj svetlosti, preteranoj toploti ili hladnoći (na primer, ne ostavljajte proizvod ili bateriju u automobilu na direktnoj sunčevoj svetlosti na duži vremenski period), okruženju koje sadrži eksplozivne gasove ili plamen.

Ne nosite ili čuvajte bateriju zajedno sa metalnim predmetima kao što su ukosnice, ogrlice itd. Kontakt između metalnih predmeta i kontakata baterije može izazvati kratke spojeve koji dovode do fizičkih povreda ili smrti.

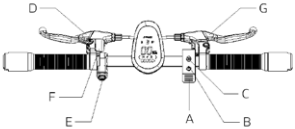

5. Informacije o komandama / kontrolna ploča

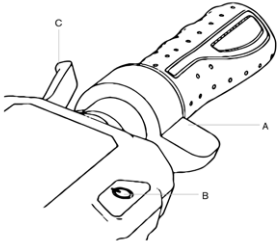
Model	Informacije o komandama	Simboli
<p>City Cross-E X DU-MO-210003 DU-MO-210008</p>		<p>A. Gas: Pritisnite dole za ubrzanje.</p> <p>B. Svetla: Pritisnite jednom da biste ih uključili ili isključili.</p> <p>C. Uključivanje: Pritisnite i držite za uključivanje ili isključivanje električnog skutera.</p> <p>D. Brzinski način rada: Pritisnite dvaput za odabir načina rada koji želite postaviti.</p>
	<p>Informacije prikaza</p> 	<p>Simboli</p> <p>1. Brzinomer: trenutna brzina električnog skutera.</p> <p>2. Nivo baterije: stanje preostale napunjenosti.</p> <p>3. Način brzine:</p> <ul style="list-style-type: none"> • Nivo 1 – bela boja • Nivo 2 – narandžasta boja • Nivo 3 – crvena boja (maks. brzina) <p>4. Bluetooth: lampica za Bluetooth</p>

Model	Informacije o komandama	
<p>City Cross-E X SC-MO-220004 SC-MO-220005</p>		<p>A. Akcelerator B. Dugme za paljenje C. Višenamenski taster D. Poluga kočnice E. Komanda indikatora za smer F. Zvonce G. Poluga kočnice</p>
<p>City Cross-E UP Advanced Safety</p>	<p>Opis komandi:</p> <p>A. Gas: Pritisnite dole za ubrzanje. B. Dugme za paljenje: • Uključivanje i isključivanje - pritisnite i držite nekoliko sekundi za uključivanje ili isključivanje električnog romobila • Svetla - pritisnite jednom za uključivanje ili isključivanje svetla. C. Višenamenski taster: • Speed Mode - pritisnite jednom za odabir nivoa brzine. • Merna jedinica - pritisnite dva puta za odabir između km/h – mph. D. Poluga kočnice - stisnite za kočenje. E. Komanda pokazivača smera - pritisnite jednom za uključivanje ili isključivanje pokazivača smera. F. Zvonce - pritisnite polugu jednom ili više puta da biste zazvonili. G. Poluga kočnice - stisnite za kočenje.</p> <p>Opis komandi:</p> 	<ol style="list-style-type: none"> Nivo baterije: Označava preostali status napunjenosti. Brzinomer: Prikazuje vašu trenutnu brzinu. Bluetooth: lampica za Bluetooth Način brzine: <ul style="list-style-type: none"> Nivo za pešake – označen brojem 1. Nivo 2 – označen brojem 2. Nivo 3 – označen brojem 3. Svetla: svetlo upozorenja. Merna jedinica: km/h – mph. Kvar: označava sve kvarove u električnom sistemu. Cruise control: održava brzinu. Pokazivač smera: Pokazuje koji je pokazivač smera aktivan.
<div style="border: 1px solid black; padding: 5px; display: inline-block;">  PAŽNJA </div>		
<p>Funkcija Zero Start: Akcelerator se aktivira kada brzina kretanja unapred pređe 3 km/h.</p>		

Model	Informacije o komandama	Simboli
Cross-E Sport		<ul style="list-style-type: none"> A. Akcelerator B. Dugme za paljenje C. Višenamenski taster D. Poluga kočnice E. Komanda indikatora za smer F. Zvonce G. Poluga kočnice
		<ul style="list-style-type: none"> 1. Brzinomer: Prikazuje trenutnu brzinu. 2. Nivo baterije: označava preostalu napunjenost. 3. ODO: ukupna pređena udaljenost. 4. TRIP: udaljenost trenutne sesije. 5. Svetla: svetlo upozorenja. 6. SPORT način rada: prikazuje "S+". 7. Način rada COMFORT: prikazuje "D". 8. ECO način rada: Prikazuje "ECO". 9. Cruise control: održava brzinu nakon nekoliko sekundi konstantne vožnje. 10. Bluetooth: lampica Bluetooth veže. 11. Način rada PEDONE: prikazuje odgovarajući simbol.

Pokazivači pravca (ako su prisutni)

Modeli*	Referentna slika
City Cross-E X City Cross-E UP Advanced Safety Cross-E Sport	 <p data-bbox="304 346 985 409">Na modelima gde su prisutni, pokazivači pravca se nalaze na kraju upravljača (desna i leva strana). Pokazivači pravca su potrebni da blagovremeno signaliziraju svaku promenu pravca tokom vožnje.</p>
Modeli*	Pokretanje
City Cross-E X City Cross-E UP Advanced Safety Cross-E Sport	 <div data-bbox="308 703 501 751"> PAŽNJA</div> <p data-bbox="304 780 895 799">Pre svake upotrebe proizvoda proverite da li pokazivači pravca rade ispravno.</p>

6. Brzi vodič

- Prilikom prve upotrebe, napunite proizvod do 100%.
- Proverite pritisak u gumama (pogledajte stranu gume za preporučenu vrednost). Ako proizvod nije prešao najmanje 60% navedenih kilometra ili postigao maksimalnu brzinu u prva 3 meseca korišćenja, verovatno je da su se točkovi izduvali, pa je potrebno da ih naduvate na navedeni pritisak.
- Proverite i podesite kočnice.
- Uključite ekran.
- Stavite proizvod na ravnu površinu.
- Čvrsto držite upravljač obema rukama. Jednom nogom zakoračite na oslonac za noge, a drugom se lagano pogurajte i ubrzajte.

PAŽNJA

Funkcija Zero Start: Akcelerator se aktivira kada brzina kretanja unapred pređe 3 km/h.

Iz bezbednosnih razloga, proizvod inicijalno podešen tako da se izbegne njegovo pokretanje tokom mirovanja.

- Kada vozite proizvod, nagnite svoje telo u pravcu vožnje tokom skretanja i polako rotirajte upravljač.
- Da biste zaustavili proizvod, otpustite gas, pritisnite poluge kočnice.
- Da biste sišli, prvo zaustavite vozilo. Silazak s električnog skutera dok je u pokretu može da uzrokuje povrede.
- Pre svake upotrebe proverite kočnice i njihovu istrošenost, proverite pritisak u gumama (pogledajte preporučenu vrednost sa strane gume), istrošenost točkova, gasa i stanje napunjenosti akumulatora.

Podešavanje položaja poluga kočnica

Model	Slika	Uputstva
City Cross-E X City Cross-E UP Advanced Safety Cross-E Sport	 A	Položaj ručice kočnice može se podesiti ako je potrebno preko tačke A (vidi sliku)

Podešavanje kočnice

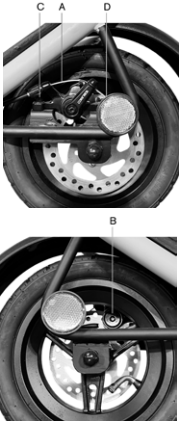
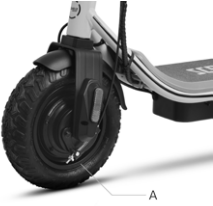
Model	Slika	Uputstva
<p>City Cross-E X DU-MO-210003 DU-MO-210008</p> <p>Cross-E Sport SC-MO-220003 SC-MO-220009</p>		<p>Proverite pravilno poravnanje između čeljusti kočnice i diska. Koristite vijke C i D za poravnavanje čeljusti s diskom (ako je potrebno).</p> <p>U slučaju da je kočnica previše zategnuta ili previše labava, koristite imbus ključ da otpustite maticu (A), zatim podesite sajlu kočnice (skratite sajlu kočnice prema gore ako je prečvrsto, ako je prelabavo, povucite kabel kočnice prema dole), a zatim ponovno zategnite maticu (A). Ako se čini prelabavom ili prezategnutom čak i nakon prvog koraka, možda će biti potrebno da prilagodite kočionu pločicu (fiksnu) koju možete da podesite pomoću točkića na suprotnoj strani, koristite imbus ključ da odmaknete pločicu /zatvarač (B) (vidi sliku).</p>
<p>City Cross-E X SC-MO-220004 SC-MO-220005</p> <p>City Cross-E UP Advanced Safety</p>		<p>Ako je kočnica previše zategnuta ili previše labava, olabavite ili zategnite zavrtanj (A).</p> <p>Ako je ručica kočnice previše mekana ili pretvrda čak i nakon prvog koraka, možda će biti potrebno ponoviti operaciju dok se ne postigne optimalna postavka.</p>

7. Sklapanje i nošenje

Uverite se da je električni trotinet isključen. Držite stub upravljača rukom, povucite ručicu prema van ili odvrnite ručice u smeru suprotnom od kazaljke na časovniku i preklopite stub upravljača prema osloncu za noge i kuki.

City Cross-E X (svi modeli), City Cross-E UP Advanced Safety, Cross-E Sport

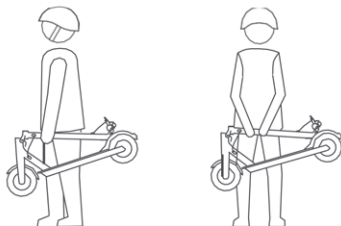

Uverite se da je električni trotinet isključen. Držite držač upravljača rukom, povucite ručicu, preklopite držač upravljača prema osloncu za noge i zakačite.

Posle sklapanja, podignite držeći držač upravljača jednom ili obema rukama.



PAŽNJA

Obavezno čvrsto držite proizvod za vreme transporta. Ako niste sigurni da li možete da držite težinu proizvoda, nemojte nastaviti transport sa podignutim proizvodom. Ako se naglo ispusti, proizvod može izazvati ozbiljne povrede i oštetiti se.

8. Autonomija i performanse

Maksimalna autonomija i performanse vozila zavise od nekoliko varijabli:

Teren: vožnja po glatkom kolovozu rezultira većom autonomijom i boljim performansama od vožnje po neravnim putevima i brdima.

Težina korisnika: što je težina veća, kraći je domet i performanse vozila.

Temperatura: vožnja trotineta u veoma hladnom ili toplom okruženju utiče na autonomiju i performanse.

Brzina i stil vožnje: glatka i konstantna brzina produžava autonomiju. Kontinuirano ubrzanje, usporavanje i manevrisanje u velikoj meri smanjuju domet. Manja brzina produžava predenu udaljenost.

Održavanje: blagovremeno punjenje, pravilno održavanje i redovne provere pritiska u gumama (pogledajte referentnu vrednost u namenskom odeljku) povećavaju domet i obezbeđuju konstantne performanse tokom vremena.

Nivo napunjenosti baterije utiče na performanse, što je niži nivo, to će biti niže performanse brzine, posebno na brdima.

9. Skladištenje, održavanje i čišćenje

Ako na telu proizvoda postoje mrlje, obrišite ih vlažnom krpom. Ako mrlje ostanu, nanesite na njih neutralni sapun, očetkajte četkom, a zatim obrišite vlažnom krpom. Ako postoje ogrebotine na plastičnim komponentama, uklonite ih brusnim papirom ili drugim abrazivnim materijalom. Ne čistite proizvod alkoholom, benzinom, kerozinom ili drugim korozivnim i isparljivim hemijskim rastvaračima kako biste izbegli ozbiljna oštećenja. Ne perite proizvod mlazovima vode pod visokim pritiskom. Prilikom čišćenja proizvoda uverite se da je isključen, da je kabl za punjenje izvučen i da je gumena kapica zatvorena jer prodor vode može da izazove strujni udar ili druge ozbiljne probleme. Voda koja ulazi u bateriju može prouzrokovati oštećenje unutrašnjih kola i opasnost od požara ili eksplozije. Ako postoji bilo kakva sumnja da je voda možda ušla u bateriju, odmah prestanite da je koristite i vratite je u servis za tehničku pomoć ili kod vašeg prodavca na pregled.

Kada se proizvod ne koristi, čuvajte ga u zatvorenom prostoru na suvom i hladnom mestu. Nemojte ga čuvati na otvorenom ili u automobilu duže vreme. Prekomerna sunčeva svetlost, pregrevavanje i prekomerna hladnoća ubrzavaju starenje guma i skraćuju vek trajanja proizvoda i baterije. Ne izlažite ga kiši ili vodi niti ga potapajte u vodu da biste ga oprali.

Redovno proveravajte zategnutost različitih elemenata zavrtneja, posebno osovina točkova, sistema za preklapanje i transport, sistema upravljanja, kočionog sistema, dobrog stanja rama, viljuški i vešanja. Maticе i svi drugi samozatezni spojevi mogu izgubiti svoju efikasnost te ih je zbog toga potrebno periodično proveravati i zatezati.

Kao i sve mehaničke komponente, ovaj proizvod je takođe podložan habanju i velikom naprezanju. Različiti materijali i komponente mogu reagovati na zamor od habanja ili stresa na različite načine. Ako je vek trajanja neke komponente prekoračen, može se iznenada pokvariti, uzrokujući povredu vozača. Bilo kakav oblik pukotine, ogrebotine ili promene boje u oblastima pod velikim opterećenjem ukazuje na to da je vek trajanja komponente dostignut i da se mora zameniti.

Proverite stanje istrošenosti guma: ne sme biti posekotina, pukotina, stranih tela, abnormalnog naduvavanja, nedostatka delova i drugih oštećenja. Za pritisak u gumama pogledajte vrednost u odeljku 10 ovog uputstva za upotrebu.

Ne pokušavajte sami da rastavite ili popravite proizvod. Zamenu svih komponenti skutera mora da izvrši služba tehničke pomoći neovlašćenih, da biste saznali više kontaktirajte svog prodavca ili posetite sajt www.platum.com/en/ducati-scrambler/

10. Konfiguracija aplikacije

Slede proizvodi opremljeni Bluetooth-om i koji se mogu kombinovati sa aplikacijom Platum e-Mobility:

-City Cross-E X, City Cross-E UP Advanced Safety, Cross-E Sport

Aplikacija vam omogućava da kontrolišete proizvod direktno sa pametnog telefona.

Skenirajte QR KOD da biste preuzeli i instalirali aplikaciju. Ako aplikacija nije pronađena, preporučujemo da je potražite na vašoj referentnoj usluzi aplikacije.



Otvorite aplikaciju i pratite uputstva na usluzi referentne aplikacije.



Aplikacija može zahtevati različite dozvole neophodne za korišćenje i funkcionalnost same aplikacije.

Verzija aplikacije je možda ažurirana na vašoj aplikaciji. Preporučljivo je da stalno proveravate da li postoje ažuriranja aplikacije da biste iskoristili prednosti novih funkcija i da uvek instalirate najnoviju verziju aplikacije na svoj uređaj.

Nemojte koristiti vaš uređaj tokom vožnje.

Opšte informacije

	City Cross-E X	City Cross-E X
Šasija	Čelik i aluminijum	Čelik i aluminijum
Vešanje	Ne	Ne
Brzina	Kod proizvoda SC-MO-220004 SC-MO-220005	Kod proizvoda DU-MO-210003 DU-MO-210008
	L1: ≤ 6km/h L2: ≤ 20km/h L3: ≤ 25 km/h (maksimalna brzina)*	L1: ≤ 6km/h L2: ≤ 15km/h L3: ≤ 25 km/h (maksimalna brzina)*
Maksimalni nagib **	18%	18%
Kočnice	Prednja i stražnja doboš kočnica	Elektronska prednja i zadnja disk kočnica
Pneumatici	10" off-road tubeless 10" street tubeless	10" off-road tubeless 10" street tubeless
	Preporučeni pritisak: 30 psi / 2 bara	Preporučeni pritisak: 30 psi / 2 bara
Maksimalno opterećenje	120 kg	120 kg
Vozač	Proverite važeće zakonodavstvo u vašoj zemlji	Proverite važeće zakonodavstvo u vašoj zemlji
Radna temperatura	-0 °C / 45 °C	-0 °C / 45 °C
Nivo zaštite	IPX5	IPX4
Vreme punjenja	Oko 5 sata	Oko 5 sata
Autonomija**	Do 45 km	Do 45 km

Električni sistem

Nazivna snaga motora	0.40kW; 400W Brushless, 20Nm	0,35kW; 350W bez četkica
Maksimalna snaga motora	0.60kW; 600W	0,50kW; 500W
Ekran	Integrirana LED	Integrirani LED u boji
Baterija	Li-Ion 36V 12.5Ah 450Wh	Li-Ion 36V 12.5Ah 450Wh
Zaštita od niskog napona	30V± 0,5V	31V± 0,5V
Ograničenje struje	18A±1A	18A±0,5A
KERS	Da	Da
Svetla	Prednja i zadnja LED dioda	Prednja i zadnja LED dioda
Funkcionalnost	Bluetooth sa aplikacijom	Bluetooth sa aplikacijom

Dimenzije

Neto težina	20,7 kg	19 kg
Bruto težina	24 kg	23 kg

* Uvek poštujujte saobraćajne propise i propise koji su na snazi u zemlji u kojoj se koristite.

** Podložno varijacijama u zavisnosti od težine vozača, uslova na putu i temperature.

Opšte informacije

	City Cross-E UP Advanced Safety	Cross-E Sport
Šasija	Čelik i aluminijum	Čelik
Vešanje	Prednji i stražnji	Ne
Brzina	Kod proizvoda SC-MO-220007 SC-MO-220008	Kod proizvoda MN-DUC-SCCES SC-MO-220003 SC-MO-220009
	L1: ≤ 6km/h L2: ≤ 20km/h L3: ≤ 20km/h ili 25km/h ovisno o zemlji cirkulacije (maksimalna brzina)*	L1: ≤ 6km/h L2: ≤ 15km/h (bez MN-DUC-SCCES) L3: ≤ 20km/h L4: ≤ 25km/h*(maks brzina)*
Maksimalni nagib **	22%	29%
Kočnice	Prednja i stražnja doboš kočnica	Prednja i zadnja disk kočnica
Pneumatici	10" off-road tubeless	110/50-6.5" FAT tubeless
Maksimalno opterećenje	120 kg	120 kg
Vozač	Proverite važeće zakonodavstvo u vašoj zemlji	Proverite važeće zakonodavstvo u vašoj zemlji
Radna temperatura	-0°C / 45°C	-0 °C / 45 °C
Nivo zaštite	IPX5	IPX4
Vreme punjenja	Oko 5 sata	oko 4 sati
Autonomija**	Do 45 km	Do 40 km

Električni sistem

Nazivna snaga motora	0.40kW; 400W Brushless, 20Nm	0.50kW; 500W Brushless, 33.7Nm
Maksimalna snaga motora	0.60kW; 600W	0.950kW; 950W
Ekran	Integrirana LED	3,5" integrirana LED u boji
Baterija	Li-Ion 36V 12.5Ah 450Wh	48V 10.4Ah 499Wh, uklonjivo
Zaštita od niskog napona	30V± 0,5V	40V +/- 0,5V
Ograničenje struje	18A ± 1A	23 A
KERS	Da	Ne
Svetla	Prednja i zadnja LED dioda	Prednja i stražnja led lampica
Funkcionalnost	Bluetooth sa aplikacijom	Bluetooth s aplikacijom (bez MN-DUC-SCCES)

Dimenzije

Neto težina	22,8 kg	28,3 kg
Bruto težina	26,5 kg	32,2 kg

* Uvek poštujte saobraćajne propise i propise koji su na snazi u zemlji u kojoj se koristi.

** Podložno varijacijama u zavisnosti od težine vozača, uslova na putu i temperature.

11. Rešavanje problema

Greška	Uzrok	Rešenje
Motor ne radi	Električni problem, prisustvo koda greške	Zatražite tehničku pomoć
Pogonski točak se ne okreće	Problem sa kočnicom Motor je blokiran	Podesite kočnice, ako problem i dalje postoji, zatražite tehničku pomoć Proverite ispravnost zatezanja točka, proverite da li se točak okreće bez pokretanja vozila. Ako problem i dalje postoji, zatražite tehničku pomoć
Motor se zaustavlja dok radi	Pregrevanje motora Prisustvo šifre greške	Zaustavite vozilo i sačekajte da se ohladi Zatražite tehničku pomoć
Posle punjenja, proizvod se ne uključuje ili se isključuje nakon nekoliko km.	Oštećena baterija	Zatražite tehničku pomoć
Baterija se ne puni ili se proizvod ne uključuje	Problemi sa povezivanjem Baterija nije povezana (modeli sa uklonjivom baterijom) Baterija je prazna Oštećena baterija Problemi sa punjačem	Zatražite tehničku pomoć Proverite da li je konektor za napajanje povezan. Napunite bateriju do 100% Zatražite tehničku pomoć Zamenite punjač

Šifra greške

Model	Šifra greške	Indikacije	Rešenje
City Cross-E X (svi modeli) City Cross-E UP Advanced Safety	E1	Greška poluge gasa	Zatražite tehničku pomoć.
	E2	Anomalija prenapona baterije	Isključite vozilo, sačekajte nekoliko minuta pre nego što ponovo pokrenete vozilo, ako ne dođe do resetovanja, zatražite tehničku pomoć.
	E3	Anomalija napona baterije	Isključite vozilo, sačekajte nekoliko minuta pre nego što ponovo pokrenete vozilo, ako ne dođe do resetovanja, zatražite tehničku pomoć.
	E4	Anomalija prekomerne struje	Isključite vozilo, sačekajte nekoliko minuta pre nego što ponovo pokrenete vozilo, ako ne dođe do resetovanja, zatražite tehničku pomoć.
	E5	Problemi s ožičenjem motora	Zatražite tehničku pomoć.
	E6	Motor je blokiran	Isključite vozilo, sačekajte nekoliko minuta pre nego što ponovo pokrenete vozilo, ako ne dođe do resetovanja, zatražite tehničku pomoć.
	E7	Anomalija fazne linije motora	Zatražite tehničku pomoć.
	E8	Anomalija sistema svetala	Zatražite tehničku pomoć.

Model	Greška	Uzrok	Rešenje
Cross-E Sport	E1	Problemi s ožičenjem motora	Zatražite tehničku pomoć.
	E2	Greška u komunikaciji	Zatražite tehničku pomoć.
	E3	Greška poluge gasa	Zatražite tehničku pomoć
	E4	Kvar upravljačke jedinice	Zatražite tehničku pomoć.
	E5	Zaštita od niskog napona	Isključite vozilo i napunite bateriju Zatražite tehničku pomoć.
	E6	Kvar upravljanja polugom kočnice	Zatražite tehničku pomoć

12. Odgovornost i opšti uslovi garancije

Vozač preuzima sve rizike vezane za neupotrebljavanje kacige i druge zaštitne opreme.

Vozač ima obavezu da poštuje lokalne propise koji su na snazi u vezi sa:

1. minimalnom starosnom dobi za vozača,
2. ograničenja za tip vozača koji mogu da koriste proizvod,
3. svim ostalim regulatornim aspektima

Vozač je takođe dužan da održava proizvod čistim i u savršenom stanju efikasnosti i održavanja, da marljivo sprovodi bezbednosne provere pod svojom odgovornošću, kako je opisano u odeljku upozorenja i preporuke, da ne menjate proizvod na bilo koji način i da čuva svu dokumentaciju u vezi sa održavanjem proizvoda.

Kompanija nije odgovorna za prouzrokovanu štetu i ni na koji način nije odgovorna za štetu nastalu na stvarima ili povrede nanesene ljudima u slučajevima:

- ako se proizvod koristi nepravilno ili nije u skladu sa uputstvima u uputstvu za upotrebu;
- proizvod je posle kupovine promenjen ili izmenjen u svim ili nekim.

U slučaju kvara proizvoda iz razloga koji se ne mogu pripisati nepravilnom ponašanju vozača, obratite se centru za podršku ili posetite sajt www.platum.com/en/ducati-scrambler/

Svi kvarovi ili kvarovi uzrokovani slučajnim događajima i/ili koji se mogu pripisati odgovornosti Kupca ili upotrebom Proizvoda koji nije u skladu sa njegovom namenom i/ili kako je navedeno u tehničkoj dokumentaciji priloženoj uz Proizvod, uvek su isključeni iz obima pravne garancije, ili zbog nepodešavanja mehaničkih delova, prirodnog habanja materijala koji su dotrajali ili uzrokovani greškama u montaži, neodržavanja i/ili korišćenja istih koje nije u skladu sa uputstvima.

Na primer, sledeće će se smatrati isključenim iz pravne garancije u vezi sa proizvodima:

- oštećenja uzrokovana udarima, slučajnim padovima ili sudarima, probijanjem;
- uzrokovana upotrebom, izlaganjem ili skladištenjem u neodgovarajućem okruženju (npr. prisustvo kiše i/ili blata, izlaganje vlazi ili prekomernom izvoru toplote, kontakt sa peskom ili drugim supstancama)
- šteta nastala usled nepodešavanja za stavljanje na put i/ili održavanje mehaničkih delova, mehaničkih disk kočnica, upravljača, guma itd.; pogrešna montaža i/ili nepravilna montaža delova i/ili komponenti
- habanje potrošnih materijala: mehaničke disk kočnice (npr. pločice, čeljusti, diskovi, sajle), gume, podnožja, zaptivke, ležajevi, led svetla i sijalice, postolje, dugmad, blatobrani, gumeni delovi (podnožje), konektori kablova za ožičenje, maske i nalepnice itd.;
- nepravilno održavanje i/ili nepravilna upotreba baterije proizvoda;
- neovlašćeno menjanje i/ili forsiranje delova proizvoda;
- netačno ili neadekvatno održavanje ili modifikacija proizvoda;
- upotreba Proizvoda (npr.: prekomerno opterećenje, korišćenje na takmičenjima i/ili za komercijalne aktivnosti iznajmljivanja ili iznajmljivanja);
- održavanje, popravke i/ili tehničke intervencije na Proizvodu koje vrše neovlašćena treća lica;
- oštećenje Proizvoda prouzrokovano transportom, ako ga izvrši Kupac;
- oštećenja i/ili kvarova nastalih upotrebom neoriginalnih rezervnih delova.

Pozivamo vas da pogledate najnoviju verziju garancijskih uslova dostupnih na internet stranici www.platum.com/en/assistance/

13. Informacije o odlaganju

PAŽNJA

Odlaganje električnih ili elektronskih uređaja na kraju njihovog životnog veka (primenljivo u svim zemljama Evropske unije i u drugim evropskim zemljama sa sistemima odvojenog prikupljanja)

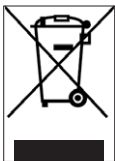

Ovaj simbol na proizvodu ili na ambalaži označava da proizvod ne treba smatrati normalnim kućnim otpadom, već ga treba odneti na odgovarajuće sabirno mesto za reciklažu električne i elektronske opreme (OEEO).

Pravilnim odlaganjem ovog proizvoda pomoći ćete u sprečavanju potencijalnih negativnih posledica po životnu sredinu i zdravlje ljudi koje bi inače mogle nastati usled neodgovarajućeg odlaganja. Recikliranje materijala pomaže u očuvanju prirodnih resursa.

Za detaljnije informacije o recikliranju ovog proizvoda možete kontaktirati opštinsku kancelariju, lokalnu službu za odlaganje otpada ili prodavnicu u kojoj ste ga kupili.

U svakom slučaju, proizvod morate odložiti u skladu sa propisima koji su na snazi u zemlji kupovine.

Konkretno, potrošači ne smeju odlagati OEEO kao komunalni otpad, već ovu vrstu otpada moraju odlagati odvojeno, na dva moguća načina:

- U opštinskim sabirnim centrima (koji se nazivaju i eko parcele, ekološka ostrva), direktno ili putem usluga prikupljanja opštinskih preduzeća, gde su oni dostupni;
- Na prodajnim mestima nove električne i elektronske opreme.

Ovde se vrlo mala OEEO može ostaviti besplatno (sa najdužom stranom manjom od 25 cm), dok se veći predmeti mogu ostaviti na osnovu 1 na 1, odnosno možete ostaviti stari proizvod kada kupite novi sa istom funkcijom.

Pored toga, režim 1-na-1 je uvek zagarantovan tokom kupovine novog EEO od strane potrošača, bez obzira na veličinu OEEO.

U slučaju nezakonitog odlaganja električne ili elektronske opreme, mogu se primeniti kazne predviđene važećim zakonodavstvom o zaštiti životne sredine (italijanski propisi; proverite propise koji su na snazi u zemlji upotrebe/odlaganja vozila).

Ako OEEO sadrži baterije ili akumulatore, one se moraju ukloniti i odložiti putem posebnog odvojenog sakupljanja otpada.

PAŽNJA

Tretiranje baterija (primenljivo u svim zemljama Evropske unije i u drugim evropskim sistemima sa sistemom odvojenog prikupljanja)



Ovaj simbol na proizvodu ili ambalaži označava da se baterija ne bi trebala smatrati normalnim kućnim otpadom. Na nekim vrstama baterija simbol se može koristiti u kombinaciji sa hemijskim simbolom.

Hemijski simboli za živu (Hg) ili olovo (Pb) dodaju se ako baterija sadrži više od 0,0005% žive ili 0,004% olova.

Pravilnim odlaganjem baterija pomoći ćete u sprečavanju potencijalnih negativnih posledica po životnu sredinu i zdravlje koje bi inače mogle biti uzrokovane neodgovarajućim rukovanjem otpadom. Recikliranje materijala pomaže u očuvanju prirodnih resursa. Tamo gde iz razloga bezbednosti, performansi ili zaštite podataka, proizvodi zahtevaju fiksnu vezu sa unutrašnjom baterijom/čelijom, to mora zameniti samo kvalifikovano osoblje.

Na kraju svog životnog veka isporučite proizvod na sabirno mesto pogodno za odlaganje električne i elektronske opreme, što će osigurati da se i unutrašnja baterija pravilno odlaže.

Za detaljnije informacije o recikliranju istrošene baterije ili proizvoda možete kontaktirati lokalnu službu za odlaganje otpada ili prodavnicu u kojoj ste ga kupili.

U svakom slučaju, proizvod morate odložiti u skladu sa propisima koji su na snazi u zemlji kupovine.

Това ръководство е валидно за следните електрически тротинетки:

City Cross-E X City Cross-E UP Advanced Safety Cross-E Sport

Съдържание

1. Инструкции за безопасност
2. Съдържание на опаковката и съгласяване
3. Панорамен изглед на продукта
4. Зареждане на батерията
5. Информация на командите / Контролен панел
6. Бързо упътване
7. Прегъване и транспортиране
8. Автономен и изпълнение
9. Съхранение, поддръжка и почистване
10. Конфигурация на приложението
11. Отстраняване на проблеми
12. Отговорност и общи условия на гаранцията
13. Информация за изхвърляне

Ръководство за употреба

SC-MO-000001 rev.3

Превод на оригиналните инструкции

Благодарим Ви, че закупихте този продукт.

За информация, техническа помощ, съдействие и за справка с общите условия на гаранция, се свържете с търговеца или посетете уебсайта www.platum.com/en/ducati-scrambler/

1. Инструкции за безопасност

ВНИМАНИЕ

ВАЖНО! Прочетете и следвайте внимателно следните инструкции, преди да използвате продукта. Запазете това ръководство за бъдещи справки или нови потребители.

Отделете необходимото време да научите основите на практиката, за да се избегне голям инцидент, който може да възникне през първите няколко месеца. Свържете се с търговеца за да получите подходяща подкрепа за това, как да използвате продукта правилно или да бъдете насочени към подходяща организация за обучение.

Дружеството отхвърля всякаква пряка или непряка отговорност, произтичаща от лоша употреба на продукта, нарушения, както на правилата за движение по пътищата, така и на инструкциите в това ръководство, инциденти и спорове, в следствие на неспазване на разпоредбите и на незаконни действия.

Този продукт трябва да се използва за съответните цели, трябва да се използва от едно лице, а не за превоз на пътници, следователно не може да се използва от повече от едно лице едновременно.

Не променяйте по никакъв начин предназначението на превозното средство, този продукт не е подходящ за правене на каскади, състезания, транспортиране на предмети, теглене на други превозни средства или принадлежности.

Електрическата тротинетка трябва да се използва с повишено внимание, като винаги се спазват **правилата**, наложени от Кодекса за движение по пътищата на държавата на употреба, за да се избегнат опасностите и за да се положат максимални грижи за себе си и за другите.

ВНИМАНИЕ

Изисквания за управление:

Модел на електрическата тротинетка	City Cross-E X	City Cross-E UP Advanced Safety	Cross-E Sport
Код на продукт без индикатори за посока	DU-MO-210003 DU-MO-210008	-	MN-DUC-SCCES
Код на продукт с индикатори за посока и двоен лост на спиратка	SC-MO-220004 SC-MO-220005	SC-MO-220007 SC-MO-220008	SC-MO-220003 SC-MO-220009
Тегло МИН. (Kg)	30	30	30
Тегло МАКС. (Kg)	120	120	120
Възраст МИН.*	14	14	14
Възраст МАКС.*	65	65	65
Височина (cm) МИН.	120	120	120
Височина (cm) МАКС.	200	200	200

* Преди да използвате продукта, проверете и следвайте местните разпоредби, които са в сила във връзка с минималната позволена възраст на водача, ограниченията за вида на шофьорите, които могат да използват продукта и за самата употреба на самия вид продукт.

Нивото на звуково налягане (шум) по крива А към ухото на водача е по-малко от 70 dB(A).

Графична форма на предупрежденията за безопасност

За идентифициране на съобщенията за безопасност в това ръководство ще се използват следните графични предупредителни символи. Те имат функцията да привличат вниманието на читателя / потребителя, с цел правилната и безопасна употреба на продукта.

ВНИМАНИЕ

Обърнете внимание

Подчертава правилата, които трябва да се спазват, за да се избегне увреждане на продукта и/или предотвратяване на възникването на опасни ситуации.



Остатъчни рискове

Подчертава наличието на опасности, които причиняват остатъчни рискове, на които потребителят трябва да обърне внимание, за да избегне нараняване или материални щети.

Предупреждения от общ характер



Важно е да се вземе под внимание, че когато се намирате на обществено място или на пътя, дори ако следвате стриктно това ръководство, не сте предпазени от наранявания, дължащи се на нарушения или неподходящи действия, предприети срещу други превозни средства, препятствия или хора. Злоупотребата с продукта или неспазването на инструкциите в това ръководство може да причини сериозни щети.

Този продукт е електрическо превозно средство. Колкото по-бързо карате, толкова по-дълго става спирачното разстояние. Аварийното спиране по хлъзгави, кални, мокри или заледени пътища може да доведе до подхлъзване на колелата и загуба на равновесие. Трябва да се поддържа подходяща скорост и безопасна дистанция от други превозни средства или пешеходци. Бъдете по-внимателни, когато шофирате по непознати пътища. Не отваряйте стойката, когато използвате продукта, съществува риск от сериозно нараняване и увреждане на продукта.



При мокри пътища спирачното разстояние се увеличава, а сцеплението намалява значително в сравнение с това на сухите пътища! Шофирайте по-внимателно, като спазвате разстоянията!

За ваша собствена безопасност, винаги носете: каска, наколеници и налакътници, за да се предпазите от падане и наранявания по време на шофиране на продукта. Когато заемате продукта, накарайте шофьора да носи обезопасително оборудване и обяснете как да използва превозното средство. За да избегнете нараняване, не заемайте продукта на хора, които не знаят как да го използват. Винаги носете обувки, преди да използвате продукта.

Децата не трябва да си играят с тротинетката или нейните части, нито да им бъде позволено да я почистват или поддържат.

Когато шофирате продукта, внимавайте да не изплашите деца и пешеходци. Когато минавате зад тях, ги предупреждавайте с помощта на звънеца и намалете скоростта, като използвате минималната скорост от 6 km/h.



Информация за честотата:

Работната честотна лента на Bluetooth® устройството е между 2,400 GHz и 2,4835 GHz.
Максималната мощност на радиочестотата, предавана в тези честотни ленти, е 100 mW.

Инструкции и предупреждения относно поведението при шофиране

Условия	Подходяща/предвидена употреба	Неправилна употреба
Водачи	Един	Повече хора, с деца или животни
Обезопасително оборудване	Каска, наколеници, калакътници, светлоотразителна жилетка	Няма оборудване
Проверки преди управление	Преди всяка употреба, проверявайте спирачките и тяхното износване, проверявайте налягането на гумите (вижте страната на гумата за препоръчителната стойност), износването на колелата, ускорителя, стрелките, светлините и статуса на зареждане на батерията. Ако бъдат открити необичайни шумове или аномалии, не използвайте продукта и се свържете с вашия търговец или Упълномощена Служба за Техническа Поддръжка.	Никога да не се проверява продуктът преди шофиране Използването на продукта при наличие на шумове и аномалии

Условия	Подходяща/предвидена употреба	Неправилна употреба
Вървене при бутане на продукта	<p>Не ускорявайте</p> <p>Бутането при вървене по пешеходни пътеки</p> <p>В зони за пешеходци, ако няма пешеходни пътеки (6 km/h)</p> <p>В пренаселени зони</p>	<p>Натиснете подаването на газ</p> <p>Шофиране на превозното средство на пешеходни пътеки</p> <p>Шофиране на превозното средство в зони за пешеходци, ако няма пешеходни пътеки (6 km/h)</p> <p>Шофиране на превозното средство в пренаселени зони</p>
От спряно положение	Лицето, което управлява този продукт, трябва да може лесно да подпира и двата крака на земята, като държи кормилото на правилна височина	<p>Неспособност да се поддържа продукта неподвижен и в равновесие</p> <p>Сядане върху продукта, когато работи или стои неподвижно</p>
Управление при нормални условия	Няма предмет, висящ от кормилото	Предметите, висящи от кормилото, водят до нестабилност и могат да бъдат пречка по време на маневрите
	Шофиране с две ръце на кормилото.	Шофиране с една ръка или без ръце
	Не използвайте устройства като телефони, смарт часовници, музикални плейъри, слушалки	Използването на устройства като телефони, смарт часовници, музикални плейъри, слушалки
	Шофиране с двата крака на платформата удобно и безопасно	Шофиране с един или повече крака извън платформата Забранено е позиционирането и концентрирането на тежестта върху задния калник.
	Шофиране с каска и предпазни средства	Шофиране без каска и предпазни средства
	Шофиране по леснодостъпни, гладки и компактни пътища, да се избягват зони с натоварен трафик или пренаселени зони: напр. специална велосипедна пътека, повърхности с гладка настилка	Шофиране по магистрали, междуградски пътища Управление по натоварени пътища Шофиране по тротоари Шофиране в пренаселени зони Шофиране по много тежки пътища Шофиране в близост до: клисури, наклони, пристанища, море, езера и реки
	Спазвайте местните разпоредби и пътния кодекс	Неспазване на действащите разпоредби и на кодекса за движение по пътищата
	Винаги гледайте напред и обръщайте внимание на всички препятствия, превозни средства и пешеходци наблизо	Разсейване по време на шофиране
Променяйте посоката, като се уверите, че ви виждат, като намалите скоростта	Сменяна на посоката рязко с висока скорост, без да сте уверени, че ви виждат	
Във всеки случай, предвидете траекторията и намалете скоростта, като спазвате кодекса за движение по пътищата и най-уязвимите	Спирането и завиването едновременно правят превозното средство нестабилно	
Винаги използвайте индикатори за посока, ако са предвидени на продукта	Не използване на индикатори за посока	
Намаляване в присъствието на пешеходци	Ускоряване или поддържане на постоянна скорост в присъствието на пешеходци	

Условия	Подходяща/предвидена употреба	Неправилна употреба
Управление при нормални условия	Използване на пешеходен режим в пешеходни зони (6 Km/h) Предупредете за присъствието си с помощта на звънеца	Шофиране без използване на пешеходен режим в пешеходни зони (6 Km/h) Липса на предупреждение за присъствието ви, като не използвате звънеца
Нередовни пътни условия: изкуствени неравности / стъпала / неравна пътна настилка	Шофиране с умерена скорост Свийте леко коленете си за по-добро поемане на ударите, когато преминавате неравна повърхност.	Шофиране с висока скорост Ускоряване върху неравности и улици, слизане по стъпала, прескачане на препятствия, качване по тротоари, твърдо шофиране.
Поведение: при завой, спускане, при наличие на препятствия, превозни средства и пешеходци наблизо	Спазвайте безопасна дистанция Спиране на ускоряването Спиране и забавяне Шофиране с умерена скорост и безопасно спиране Обърнете внимание на вратите и другите препятствия на височина	Не спазване на дистанцията за безопасност Ускоряване Шофиране с висока скорост, внезапно спиране Минаване под препятствия на височина
Условия на видимост	Шофиране, само ако има достатъчно светлина, за безопасно шофиране. В случай на шофиране в неблагоприятни условия на светлина (от половин час след залез слънце, през целия период на тъмнина и дори през деня, ако метеорологичните условия изключват видимостта на пътя, ако преминавате през тунели), не забравяйте да активирате светлините на продукта и да носите светлоотразително яке или тиранти.	Шофиране в неблагоприятни условия на светлина при изключени светлини и без използване на светлоотразителна жилетка или тиранти.
Метеорологични условия	Шофиране при оптимални метеорологични условия (без дъжд)	Шофиране при неблагоприятни условия: при дъжд, когато вали сняг, в присъствието на лед или кал по пътя, силен вятър, в случай на мъгла.
Паркиране	В специални зони, без да се затруднява движението на превозни средства и пешеходци Върху гладки повърхности, осигуряващи стабилност Изключете продукта и винаги използвайте устройство за аларма Използвайте предоставената стойка	Навсякъде, възпрепятствайки движението на превозни средства и пешеходци. Върху неравни повърхности и без осигуряване на стабилност Да се оставя продуктът включен, без надзор, без устройство за аларма
Да се практикуват екстремни спортове/каскади	НЕ	ДА Шофиране в близост до: клисури, наклони, пристанища, море, езера и реки Шофиране в ловки Състезания с други превозни средства
Да се подлага продукта на силни удари	НЕ	ДА да се хвърлят върху него неща или хора, да се хвърлят от стъпала или от високо

Какво да направите след падане:

Проверете дали лостът на газа функционира правилно. За да направите това, ускорете и забавете няколко пъти. Винаги проверявайте дали спирачките работят правилно. За да направите това, слезте от продукта, избутайте продукта напред и натиснете спирачка, за да се уверите, че той отговаря на командите.

Уверете се, че всички компоненти на превозното средство са на място и са надеждно обезопасени.

Проверете износването и налягането на гумите (вижте страната на гумата за препоръчителната стойност).

Проверете спирачките и кабелите за износване.



Спирачките могат да се нагреят по време на употреба. Не докосвайте след употреба.

2. Съдържание на опаковката и съглобяване

Сглобеният продукт, кормилото ще бъдат монтирани със съответните винтове, съдържащи се в опаковката.

Модел	Референтна фигура	В опаковката	Указания
City Cross-E X DU-MO-210003 DU-MO-210008		1x Гаечен ключ 4x Винтове волан 1x Адаптер за напомпване 1x зарядно устройство	
City Cross-E X SC-MO-220004 SC-MO-220005		1x Гаечен ключ 6x Винтове волан 1x Адаптер за напомпване 1x зарядно устройство	
City Cross-E UP Advanced Safety SC-MO-220007 SC-MO-220008		1x Гаечен ключ 6x Винтове волан 1x Адаптер за напомпване 1x Зарядно устройство	

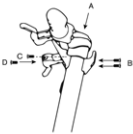
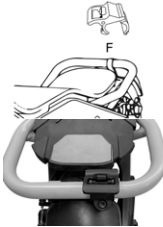
Модел	Референтна фигура	В опаковката	Указания
Cross-E Sport		3x Гаечен ключ 4x Винтове волан 1x Пластина за покриване на винтове 1x Кука 1x Зарядно устройство 1x Клипс кука затваряне 2x Ключове акумулатор	 <p>Приставка клипс за транспортиране:</p>  <p>Инсталирайте клипс приставката, необходима за блокиране на кормилната колона, когато е в позиция на затваряне.</p>

Преминаване:

- Отворете опаковката, без да изваждате електрическата тротинетка.
- Отстранете опаковката от кормилото.
- Следвайте инструкциите, дадени за модела на електрическата тротинетка, която притежавате.

Инструкции City Cross-E X

DU-MO-210003 / DU-MO-210008

- Повдигнете колоната за завиване, поставете кормилото, като внимавате да не затиснете кабелите.
- Фиксирайте кормилната колона, като затворите ръчката (по посока на часовниковата стрелка на затваряне) на механизма за прегъване.
- Поставете и затегнете винтовете в колоната за завиване, като използвате приложения ключ.
- Извадете продукта от опаковката, отворете стойката и проверете стабилността на продукта.
- Извършете регулирането на механизма за затваряне на колоната** (ако е необходимо).
- Проверете налягането на гумите (вижте страната на гумата за да узнаете препоръчителната стойност).
- Натиснете бутона за включване за да използвате електрическата тротинетка.

Инструкции City Cross-E X

SC-MO-220004 / SC-MO-220005

- Повдигнете колоната за завиване, поставете кормилото, като внимавате да не затиснете кабелите.
- Фиксирайте колоната за завиване, като сгънете навътре лоста на механизма за затваряне.
- Поставете и затегнете винтовете в колоната за завиване, като използвате приложения ключ.
- Извадете продукта от опаковката, отворете стойката и проверете стабилността на продукта.
- Извършете регулирането на механизма за затваряне на колоната за завиване** (ако е необходимо).

- Проверете налягането на гумите (вижте страната на гумата за да узнаете препоръчителната стойност).
- Натиснете бутона за включване за да използвате електрическата тротинетка.

Инструкции City Cross-E UP Advanced Safety

SC-MO-220007 / SC-MO-220008

- Повдигнете колоната за завиване, поставете кормилото, като внимавате да не затиснете кабелите.
- Фиксирайте колоната за завиване, като сгънете навътре лоста на механизма за затваряне.
- Поставете и затегнете винтовете в колоната за завиване, като използвате приложния ключ.
- Извадете продукта от опаковката, отворете стойката и проверете стабилността на продукта.
- Извършете регулирането на механизма за затваряне на колоната за завиване** (ако е необходимо).
- Проверете налягането на гумите (вижте страната на гумата за да узнаете препоръчителната стойност).
- Натиснете бутона за включване за да използвате електрическата тротинетка.

Инструкции Cross-E Sport

MN-DUC-SCCES, SC-MO-220003, SC-MO-220009

- Повдигнете колоната за завиване, поставете кормилото, като внимавате да не затиснете кабелите.
- Фиксирайте кормилната колона прегъвайки навън лоста на механизма за прегъване и избутайте надолу обезопасителния пръстен.
- Позиционирайте куката от вътрешната страна на кормилната колона, след това представете ръчно двата винта с малка глава без да ги затягате напълно. Важно е винтовете да поставят ръчно за да се избегне повреждане на резбата.
- Поставете винта с малка глава в първия наличен отвор, като започнете от противоположната страна на кормилната колона.
- Затегнете стегнато трите винта, поставени преди това, за да фиксирате кормилото.
- Позиционирайте плочата покриваща винта между оставащия отвор и капака на дисплея, след това поставете винта с широка глава и го затегнете колкото е необходимо, за да не се повреди плочата.
- Извадете продукта от опаковката, отворете стойката и проверете стабилността на продукта.
- Ако е наличен в опаковката, инсталирайте аксесоара, който позволява блокирането на кормилната колона, когато е сгъната.
- Извършете регулирането на механизма за затваряне на колоната за завиване** (ако е необходимо).
- Проверете налягането на гумите (вижте страната на гумата за да узнаете препоръчителната стойност)
- За да използвате електрическата тротинетка, стигнете до отделението под платформата и активирайте батерията, като натиснете бутона за включване.

Стабилност на кормилната колона

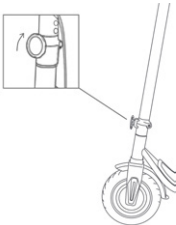
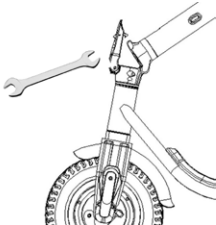
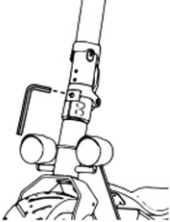
Модел	Референтна фигура	Регулиране на механизма за затваряне на колоната
<p>City Cross-E X</p> <p>DU-MO-210003</p> <p>DU-MO-210008</p>		<p>От външната страна на механизма е наличен един регулатор. Ако кормилната колона не е много стабилна след затварянето, проверете дали ръчката е затегната правилно.</p>
<p>City Cross-E X</p> <p>SC-MO-220004</p> <p>SC-MO-220005</p> <p>City Cross-E UP Advanced Safety</p> <p>SC-MO-220007</p> <p>SC-MO-220008</p>		<p>Във вътрешността на лоста на механизма за прегъване се намира един шестоъгълен шифт. Ако кормилната колона не е много стабилна след затварянето, е възможно да се регулира шифта на механизма, като го завинтите или развинтите леко, докато се постигне желаната стабилност.</p>
<p>Cross-E Sport</p>		<p>От външната страна на механизма за прегъване е наличен винт с шестоъгълна вдлъбнатина. За да увеличите стабилността на кормилната колона, завинтите винта по посока на часовниковата стрелка, за да увеличите стабилността. Регулирайте постепенно, с четвърт оборот в даден момент и проверете стабилността след всяко регулиране.</p>



ВНИМАНИЕ

Сглобете продукта правилно. Ако при сглобяването бъдат открити фабрични дефекти, неясни проходи или затруднения при самото сглобяване или при настройките, не шофирайте превозното средство и се свържете с търговеца или посетете уебсайта www.platum.com/en/ducati-scrambler/ за техническа помощ.

Не използвайте аксесоари и/или допълнителни части, които не са одобрени от производителя.

Дръжте децата далеч от пластмасови части (включително опаковъчни материали) и малки части, които могат да причинят задушаване.

Забранено е да променят или трансформират продукта или неговите части, по какъвто и да е начин, това може да увреди ефективността, структурата и да причини повреди. Елиминирайте всички остри ръбове, дължащи се на неправилна употреба, счупване или повреда на продукта. Ако забележите фабрични дефекти, необичайни шумове или аномалии, не шофирайте превозното средство и се свържете с търговеца или посетете www.platum.com/en/ducati-scrambler/ за техническа помощ.

3. Панорамен изглед на продукта

С оглед на непрекъснатото технологично развитие, производителят си запазва правото да променя продукта без предизвестие, без това ръководство да се актуализира автоматично.

За информация и справка с ревизиите на това ръководство посетете уебсайта www.platum.com/en/ducati-scrambler/

City Cross-E X

DU-MO-210003 / DU-MO-210008



- | | |
|-------------------------|-----------------------------|
| 1. Дисплей | 9. Свободно колело |
| 2. Лост на спирачка | 10. Дискава спирачка |
| 3. Кука за затваряне | 11. Отделение за акумулатор |
| 4. Кормилна колона | 12. Стойка |
| 5. Механизъм за сгъване | 13. Порт за зареждане |
| 6. Платформа | 14. Колело на мотор |
| 7. Клипс за затваряне | 15. Проектор |
| 8. Край | 16. Ускорител |

City Cross-E X

SC-MO-220004 / SC-MO-220005



- | | |
|---|-------------------------|
| 1. Дисплей | 10. Свободно колело |
| 2. Управление на индикаторите за посока | 11. Спирачка с барабан |
| 3. Лост на спирачка | 12. Стойка |
| 4. Кука за затваряне | 13. Порт за зареждане |
| 5. Кормилна колона | 14. Колело на мотор |
| 6. Механизъм за сгъване | 15. Спирачка с барабан |
| 7. Платформа | 16. Проектор |
| 8. Клипс за затваряне | 17. Индикатор за посока |
| 9. Край | 18. Ускорител |

City Cross-E UP Advanced Safety

SC-MO-220007 / SC-MO-220008



- | | |
|---|---------------------------------|
| 1. Дисплей | 11. Свободно колело |
| 2. Управление на индикаторите за посока | 12. Спирачка с барабан |
| 3. Лост на спирачка | 13. Стойка |
| 4. Кука за затваряне | 14. Рама |
| 5. Кормилна колона | 15. Амортизирана вилка |
| 6. Механизъм за сгъване | 16. Водещо колело |
| 7. Платформа | 17. Лост за бързо освобождаване |
| 8. Клипс за затваряне | 18. Проектор |
| 9. Край | 19. Лост на спирачка |
| 10. Окачвания | 20. Ускорител |

Cross-E Sport

MN-DUC-SCCES / SC-MO-220003 / SC-MO-220009

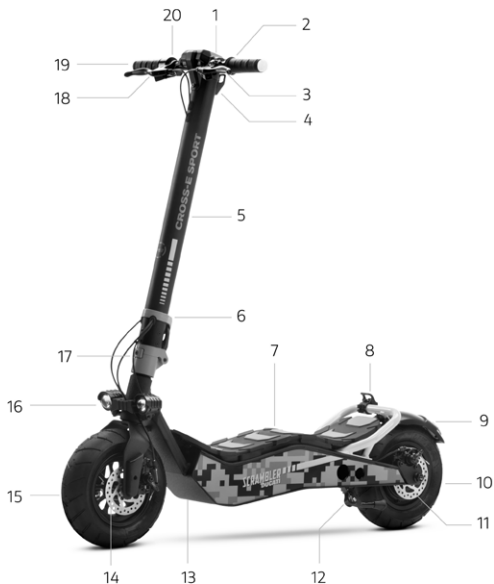

- | | |
|--|---|
| 1. Дисплей | 11. Дискова спирачка |
| 2. Управление на индикаторите за посока | 12. Стойка |
| 3. Лост на спирачка | 13. Порт за зареждане (противоположна страна) |
| 4. Кука за затваряне | 14. Дискова спирачка |
| 5. Кормилна колона | 15. Свободно колело |
| 6. Обезопасителен пръстен | 16. Прожектори |
| 7. Обръщаща се платформа | 17. Механизъм за сгъване |
| 8. Клипс за затваряне (с изключение на MN-DUC-SCCES) | 18. Лост на спирачка |
| 9. Край | 19. Индикатор за посока |
| 10. Колело на мотор | 20. Ускорител |

4. Зареждане на батерията

Инструкции:

- Отворете стойката.
- Изключете продукта



ВНИМАНИЕ

При първата употреба заредете продукта на 100%. Уверете се, че продуктът, зарядното устройство и портът за зареждане са сухи.

Модел	Референтна фигура	Инструкции
<p>City Cross-E X</p> <p>City Cross-E UP Advanced Safety</p>		<ol style="list-style-type: none"> 1. Отстранете гумения капак от гнездото за зареждане. 2. Свържете зарядното устройство преди мрежовия контакт и след това към порта за зареждане на електрическата тротинетка. Когато продуктът е напълно зареден, светлинният индикатор на зарядното устройство се променя от червено (зареждане) на зелено (зареждането завършено). 3. Изключете зарядното устройство от порта за зареждане и след това от мрежовия контакт. Поставете отново гумения капак в контакта за зареждане на електрическата тротинетка.
<p>Cross-E Sport</p>		<p>Активирани и зареждане на батерията:</p> <p>Повдигнете платформата за достъп до отделението на батерията и активирайте електрическата верига посредством бутона (виж снимката).</p> <ul style="list-style-type: none"> • Използвайте само предоставеното зарядно устройство. • Свържете зарядното устройство първо към стенния контакт и само след това към контакта за зареждане. • Не включвайте тротинетката, докато се зарежда. <div style="border: 1px solid black; padding: 5px; margin-top: 10px;"> <p>ВНИМАНИЕ</p> </div> <p>Червената светлина на захранващото устройство ще премине в зелено, когато операцията по зареждане приключи.</p>

Използвайте предоставеното зарядно устройство само за зареждане на този продукт



ВНИМАНИЕ

Модел	Код на продукт	Модел на зарядно устройство за батерии	Напрежение на изход	Време на зареждане
City Cross-E X	DU-MO-210008 DU-MO-210003	FY-4202000	42V – 2A	Около 5 часа
City Cross-E X City Cross-E UP Advanced Safety	SC-MO-220005 SC-MO-220004 SC-MO-220007 SC-MO-220008	FY-4202000 Парт. Код FY-4202000/23	42V – 2A	Около 5 часа
Cross-E Sport	MN-DUC-SCCES	XVE-126-5460200	54,6V – 2A	Около 4 часа
Cross-E Sport	SC-MO-220003 SC-MO-220009	CP546200	54,6 – 2A	Около 4 часа

Използването на друг тип зарядно устройство може да повреди продукта или да създаде други потенциални рискове.

Никога не зареждайте продукта без надзор. Не включвайте продукта, докато го зареждате.

След всяка употреба, зареждайте напълно батерията, за да удължите експлоатационния ѝ живот. Не презареждайте продукта веднага след употреба. Оставете продукта да се охлади за един час преди зареждане.

Продуктът не трябва да се зарежда за продължителни периоди. Презареждането намалява живота на батерията и носи допълнителни потенциални рискове.

Препоръчително е да не позволявате на превозното средство да се изтощи напълно, за да се предотврати повреда на батерията.

Щетите, причинени от липса на продължително зареждане, са необратими и не са обхванати от ограничената гаранция. След като повредата е настъпила, батерията не може да бъде презаредена (демонтажът на батерията от неквалифициран персонал е забранен, тъй като това може да доведе до токов удар, късо съединение или дори до големи инциденти, свързани с безопасността). Ако отсъствате за определен период, например за ваканция и се предоставя устройството на трети лица, оставете го в статус на частично зареждане (20-50% зареждане), не напълно заредено.

Извършвайте редовна визуална проверка на зарядното устройство и кабелите на зарядното устройство. Ако кабелът на зарядното устройство има видими повреди, не го използвайте, за да избегнете по-нататъшни повреди и/или рискове, моля, свържете се с нас за подмяна.



Не оставяйте батерията близо до огън или източници на топлина. Риск от пожар и експлозия.

Не отваряйте и не разглобявайте батерията, не удряйте, не хвърляйте, не пробивайте и не прикрепяйте предмети към батерията.



Не докосвайте никакви вещества, изтичащи от батерията, тъй като тя съдържа опасни вещества. Не позволявайте на деца или животни да докосват батерията.

Не презареждайте и не поставяйте в късо съединение акумулатора. Риск от пожар и експлозия.

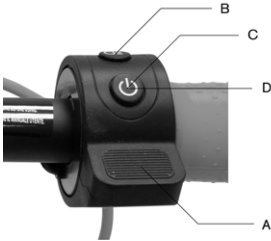

Не потапяйте и не излагайте батерията на вода, дъжд или други течни вещества. Не излагайте батерията на пряка слънчева светлина, на прекомерна топлина или студ (например, не оставяйте продукта или батерията в автомобил на пряка слънчева светлина за продължителен период от време), в среда, съдържаща експлозивни газове или пламъци.

Не транспортирайте и не съхранявайте батерията заедно с метални предмети като фиби, колиета и др. Контактът между метални предмети и контактите на батерията може да доведе до къси съединения, водещи до телесни повреди или смърт.

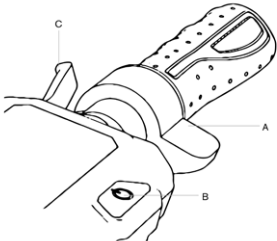

5. Информация на командите / Контролен панел

Модел	Информация за командите	Символи
<p>City Cross-E X DU-MO-210003 DU-MO-210008</p>		<p>A. Ускорител: натиснете надолу, за да ускорите.</p> <p>B. Фарове: натиснете веднъж, за да ги включите или изключите.</p> <p>C. Включване: натиснете и задръжте, за да включите или изключите електрическата тротинетка.</p> <p>D. Режим на скорост: натиснете два пъти, за да изберете режима, който желаете да зададете.</p>
	<p>Информация за дисплея</p> 	<p>Символи</p> <p>1. Тахометър: моментна скорост на електрическата тротинетка.</p> <p>2. Ниво на акумулатора: статус на остатъчно зареждане.</p> <p>3. Режим скорост:</p> <ul style="list-style-type: none"> • Ниво 1 – бял цвят • Ниво 2 – оранжев цвят • Ниво 3 – червен цвят (максимална скорост) <p>4. Bluetooth: индикатор на Bluetooth</p>

Модел	Информация за командите
<p>City Cross-E X SC-MO-220004 SC-MO-220005</p>	<div data-bbox="212 84 595 247"> </div> <div data-bbox="637 94 968 240"> <p>A. Педал на газта B. Бутон за включване C. Мултифункционален бутон D. Лост на спирачка E. Команда на индикаторите за посока F. Звънец G. Лост на спирачка</p> </div> <p>Описание на командите:</p> <p>A. Ускорител- натиснете надолу, за да ускорите. B. Бутон за включване: <ul style="list-style-type: none"> Включване и изключване - задръжте натиснат за няколко секунди за да включите или изключите електрическата тротинетка Светлини - натиснете еднократно за да включите или изключите светлините. C. Мултифункционален бутон: <ul style="list-style-type: none"> Режим на скорост - натиснете еднократно за да изберете нивото на скорост. Мерна единица - натиснете два пъти за да изберете между km/h – mph. D. Лост на спирачката - стиснете за спиране. E. Команда на индикаторите за посока - натиснете еднократно за да активирате или деактивирате индикатора за посока. F. Звънец - натиснете лоста един или повече пъти за да звънне звънецът. G. Лост на спирачката - стиснете за спиране.</p>
<p>City Cross-E UP Advanced Safety</p>	<p>Описание на командите:</p> <div data-bbox="284 720 528 1041"> </div> <div data-bbox="637 655 989 1011"> <ol style="list-style-type: none"> Ниво на батерията: показва статуса на остатъчен заряд. Тахометър: показва моментната скорост. Bluetooth: индикатор на Bluetooth. Режим скорост: <ul style="list-style-type: none"> Ниво пешеходец – обозначено от номер 1. Ниво 2 – обозначено от номер 2. Ниво 3 – обозначено от номер 3. Светлини: индикатор за светлините. Мерна единица: km/h – mph. Аномалия: показва евентуални аномалии на електрическата система. Cruise control: поддържа скоростта. Индикатор за посока: показва кой индикатор за посока е активен. </div> <div data-bbox="207 1070 404 1128"> <p>⚠ ВНИМАНИЕ</p> </div> <p>Функция Zero Start: Ускорителят започва да работи, когато скоростта напред надвиши 3 km/h.</p>

Модел	Информация за командите	Символи
		<ul style="list-style-type: none"> A. Педал на газта B. Бутон за включване C. Мултифункционален бутон D. Лост на спирачка E. Команда на индикаторите за посока F. Звънец G. Лост на спирачка
Cross-E Sport	<p data-bbox="153 409 360 430">Информация за дисплея</p> 	<p data-bbox="636 409 715 430">Символи</p> <ul style="list-style-type: none"> 1. Тахиметър: визуализира моментната скорост. 2. Ниво на батерия; показва остатъчния заряд. 3. ODO: общо изминато разстояние. 4. TRIP: дистанция на текущата сесия. 5. Светлини: индикатор за светлините. 6. Режим SPORT: показва "S+". 7. Режим COMFORT: показва "D". 8. Режим ECO: показва "ECO". 9. Cruise control: поддържа скоростта след няколко минути постоянна скорост на шофиране. 10. Bluetooth: индикатор за връзка Bluetooth. 11. Режим PEDONE: показва съответния символ.

Индикатори за посока (ако са налични)

Моделите*	Референтна фигура
City Cross-E X City Cross-E UP Advanced Safety Cross-E Sport	 <p data-bbox="304 350 992 409">При моделите, в които те са налични, индикаторите за посока са разположени в краищата на кормилото (от лявата и дясната страна). Индикаторите за посока трябва незабавно да се задействат за всяка промяна в посоката на движение.</p>
Моделите*	Задействане
City Cross-E X City Cross-E UP Advanced Safety Cross-E Sport	 <div data-bbox="304 695 501 746"> ВНИМАНИЕ</div> <p data-bbox="304 773 936 812">Преди всяка употреба на продукта, проверете правилното функциониране на индикаторите за посока</p>

6. Бързо упътване

- При първата употреба заредете продукта на 100%.
- Проверете налягането на гумите (вижте страната на гумата за да узнаете препоръчителната стойност). В случай, че продуктът не достигне най-малко 60% от обявените километри или не достигне максималната скорост през първите три месеца на употреба, е вероятно колелата отново да са спаднали, поради което налягането трябва да бъде възстановено, както е посочено.
- Проверете и регулирайте спирачките.
- Включване на дисплея.
- Позиционирайте продукта върху равна повърхност.
- Дръжте кормилото здраво с две ръце. Качете се на платформата с единия крак и използвайте другия, за да си дадете лек тласък и дайте газ.



ВНИМАНИЕ

Функция Zero Start: Ускорителят започва да работи, когато скоростта напред надвиши 3 km/h.



От съображения за безопасност, продуктът първоначално е настроен да предотвратява тръгане от спряна позиция.

- По време на управление на продукта, наклоняйте тялото в посоката на движение по време на завой и бавно завъртайте кормилото.
- За да спрете продукта, отпуснете педала на газта и натиснете лоста на спирачката.
- За да слезете, първо спрете напълно превозното средство. Слизането от електрическата тротинетка в движение, може да доведе до нараняване.
- Преди всяко използване проверявайте спирачките и тяхното износване, проверявайте налягането на гумите (вижте страната на гумата за препоръчителната стойност), износването на колелата, ускорителя и статуса на зареждане на батерията.

Регулиране на позицията на спирачните лостове

Модел	Изображение	Инструкции
City Cross-E X City Cross-E UP Advanced Safety Cross-E Sport	 A	Възможно е да се регулира позицията на спирачния лост, ако имате нужда от него през точка A (виж изображението)

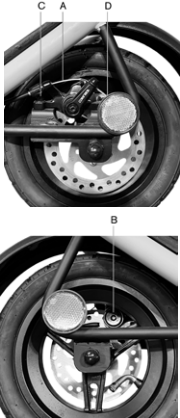
Регулиране на спирачката

Модел	Изображение	Инструкции
<p data-bbox="36 259 150 278">City Cross-E X</p> <p data-bbox="36 299 161 318">DU-MO-210003</p> <p data-bbox="36 323 161 342">DU-MO-210008</p> <p data-bbox="36 404 146 423">Cross-E Sport</p> <p data-bbox="36 445 161 464">SC-MO-220003</p> <p data-bbox="36 468 161 487">SC-MO-220009</p>		<p data-bbox="530 186 992 248">Проверете правилното подравняване между спирачната скоба и диска. Използвайте винтовете C и D за да подравните щипката върху диска (ако е необходимо).</p> <p data-bbox="530 270 997 562">В случай, в който спирачката е прекалено обтегната или прекалено разхлабена, използвайте шестоъгълния ключ за да разхлаете гайката (A), след това регулирайте кабела на спирачката, (скъсете кабела на спирачката нагоре, ако е прекалено стегнат, ако е прекалено разхлабен, обтегнете кабела на спирачката надолу) и след това, затегнете отново гайката (A). Ако е прекалено хлабав или прекалено обтегнат, дори след изпълняване на първата стъпка, може да бъде необходимо да се регулира накладката на спирачката (фиксирана), която може да се регулира посредством колелото от противоположната страна, използвайте шестоъгълния ключ за да отдалечите/приблизите накладката (B) (виж снимката).</p>
<p data-bbox="36 717 150 736">City Cross-E X</p> <p data-bbox="36 758 161 777">SC-MO-220004</p> <p data-bbox="36 781 161 800">SC-MO-220005</p> <p data-bbox="36 827 171 869">City Cross-E UP Advanced Safety</p>		<p data-bbox="530 710 982 773">В случай, в който спирачката е обтегната прекалено или е прекалено разхлабена, разхлаете или затегнете винта (A).</p> <p data-bbox="530 794 974 875">Ако тостът на спирачката се окаже прекалено мек или прекалено твърд, дори ако е следвана първата стъпка, може да е необходимо да се повтори операцията до достигане на оптималната настройка.</p>

7. Прегъване и транспортиране

Уверете се, че електрическата тротинетка е изключена. Дръжте кормилната колона с една ръка, издърпайте лоста навън или развинтете ръчката обратно на часовниковата стрелка и прегънете кормилната колона към платформата и закачете.

City Cross-E X (всички модели), City Cross-E UP Advanced Safety, Cross-E Sport

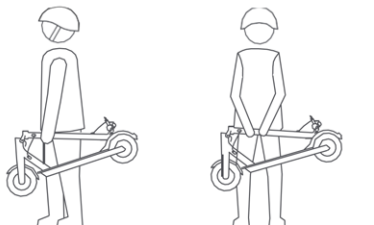

Уверете се, че електрическата тротинетка е изключена. Дръжте кормилната колона с ръка, издърпайте лоста, сгънете кормилната колона към платформата и закачете.

След сгъване, повдигнете, като държите кормилната колона с едната или с двете си ръце.

 **ВНИМАНИЕ**

Не забравяйте да държите продукта здраво по време на транспортиране. Ако не сте сигурни, че можете да поддържате теглото на продукта, не продължавайте да транспортирате продукта с вдигане. Ако продуктът внезапно падне, това може да доведе до сериозно нараняване и да се повреди.

8. Автономен и изпълнение

Максималната автономност и експлоатационните характеристики на превозното средство зависят от няколко променливи:

Терен: управлението по гладка настилка води до по-голяма автономност и ефективност, в сравнение с шофирането по неравни пътища и изкачването на наклони.

Тегло на потребител: колкото по-голямо е теглото, толкова по-малко автономност и ефективност ще има превозното средство.

Температура: карането на тротинетката в много студена или гореща среда, влияе на автономията и ефективността.

Скорост и стил на шофиране: плавното и постоянно шофиране увеличава автономността. Непрекъснатите ускорения, забавяния и маневри значително намаляват автономията. По-ниската скорост разширява обхвата.

Поддръжка: навременното презареждане, правилната поддръжка и редовната проверка на налягането на гумите (виж референтната стойност в посветения раздел) увеличават автономността и осигуряват постоянно поддържане на характеристиките с течение на времето.

Нивото на зареждане на батерията влияе на ефективността, колкото по-ниско е нивото, толкова по-ниска е ефективността на скоростта, особено при наличие на изкачването на наклони.

9. Съхранение, поддръжка и почистване

Ако по тялото на продукта има петна, избършете ги с влажна кърпа. Ако петната не се отстраняват, нанесете върху тях неутрален сапун, изчеткайте с четка за зъби и след това избършете с влажна кърпа. Ако има драскотини по пластмасовите компоненти, използвайте шкурка или друг абразивен материал, за да ги отстраните. Не почиствайте продукта с алкохол, бензин, керосин или други корозивни и летливи химически разтворители, за да избегнете сериозни повреди. Не измивайте продукта с водна струя под високо налягане. При почистване се уверете, че продуктът е изключен, зареждащият кабел е изключен и гумената капачка е затворена, тъй като проникването на вода може да предизвика токов удар или други сериозни проблеми. Проникването на вода в батерията може да доведе до повреда на вътрешните вериги, риск от пожар или експлозия. Ако имате някакви съмнения, че има проникване на вода в батерията, незабавно спрете да използвате батерията и я върнете в отдел техническа поддръжка или на вашия търговец за проверка.

Когато продуктът не се използва, съхранявайте го на сухо и хладно място. Не го съхранявайте на открито или вътре в автомобил за продължителен период от време. Прекомерната слънчева светлина, прегряването и прекомерният студ ускоряват стареенето на гумите и компрометират полезния живот както на продукта, така и на батерията. Не я излагайте на дъжд или вода, нито я потапяйте и измивайте с вода.

Проверявайте редовно затягането на различните болтови елементи, по-специално на осите на колелата, системата за сгъване и транспортиране, кормилната уредба, спирачната система, доброто състояние на рамката, вилите и амортизьорите. Гайките и всички други самозатягащи фиксиращи елементи, могат да загубят своята ефективност, следователно трябва периодично да се проверяват и затягат тези компоненти.

Както всички механични компоненти, този продукт също подлежи на износване и силни натоварвания. Различните материали и компоненти могат да реагират на износване или стрес от натоварване по различни начини. Ако експлоатационният живот на даден компонент е превишен, той може да се счупи внезапно, причинявайки нараняване на проводника. Всяка форма на пукнатина, драскотина или промяна на цвета в силно натоварени зони показва, че животът на компонента е достигнат и трябва да бъде заменен.

Проверете статуса на износване на гумите: не трябва да има разрези, пукнатини, чужди тела, необичайно подуване, липса на части и други повреди. За налягането в гумите вижте стойността в раздел 10 от настоящото ръководство за експлоатация.

Не се опитвайте да разглобите или ремонтирате продукта самостоятелно. Подмяната на всички компоненти на тротинетката трябва да се извърши от упълномощената служба по техническо обслужване, за да научите повече, свържете се със своя търговец или посетете уебсайта www.platum.com/en/ducati-scrambler/

10. Конфигурация на приложението

По-долу са продуктите, оборудвани с Bluetooth, които могат да бъдат комбинирани с приложението Platum e-Mobility:

-City Cross-E X, City Cross-E UP Advanced Safety, Cross-E Sport

Приложението ви позволява да контролирате продукта директно от своя смартфон.

Сканирайте QR кода, за да изтеглите и инсталирате приложението. Ако приложението не е намерено, препоръчително е да го потърсите в библиотеката за приложения.



Отворете приложението и следвайте инструкциите на съответната услуга за приложения.



Приложението може да изисква различни разрешения, необходими за използването и функционалността на приложението.

Версията на приложението може да е актуализирана в услугата на приложението ви. Препоръчително е постоянно да проверявате за актуализации на приложението, за да се възползвате от новите функции и винаги да инсталирате най-новото издание на приложението на устройството си.

Не използвайте вашето устройство, докато шофирате.

Обща информация

	City Cross-E X	City Cross-E X
Рама	Стомана и алуминий	Стомана и алуминий
Окачвания	Не	Не
Скорост	Код на продукта: SC-MO-220004 SC-MO-220005	Код на продукта: DU-MO-210003 DU-MO-210008
	L1: ≤ 6km/h L2: ≤ 20km/h L3: ≤ 25 km/h (макс. скорост)*	L1: ≤ 6km/h L2: ≤ 15km/h L3: ≤ 25 km/h (макс. скорост)*
Максимален наклон **	18%	18%
Спирачки	Спирачка с барабан, предна и задна	Предна електронна и задна дискова спирачка
Гуми	10" off-road tubeless	10" off-road tubeless
	10" street tubeless	10" street tubeless
	Препоръчвано налягане: 30 psi / 2 bar	Препоръчвано налягане: 30 psi / 2 bar
Максимално натоварване	120 kg	120 kg
Водач	Проверете правилата, които са в сила във вашата държава	Проверете правилата, които са в сила във вашата държава
Работна температура	-0°C / 45°C	-0°C / 45°C
Ниво на защита	IPX5	IPX4
Време на зареждане	Около 5 часа	Около 5 часа
Автономия**	До 45km	До 45km

Електрическа система

Максимална мощност Мотор	0,40kW; 400W безчетков, 20 Nm	0.35kW; 350W Безчетков
Максимална мощност на Мотор	0,60kW; 600W	0,50kW; 500W
Дисплей	Вграден LED индикатор	Вградени LED индикатори
Батерия	Li-Ion 36V 12.5Ah 450Wh	Li-Ion 36V 12.5Ah 450Wh
Защита ниско напрежение	30V±0,5V	31V±0,5V
Граница на ток	18A±1A	18A±0,5A
KERS	Да	Да
Светлини	преден и заден LED индикатор	преден и заден LED индикатор
Функционалност	Bluetooth с приложение	Bluetooth с приложение

Размери

Нето тегло	20,7 kg	19 kg
Брутно тегло	24 kg	23 kg

* Винаги спазвайте кодекса за движение по пътищата и правилата за движение, които са в сила в държавата на движение.

** Подлежи на промяна, в зависимост от теглото на водача, на пътните условия и на температурата.

Обща информация

	City Cross-E UP Advanced Safety	Cross-E Sport
Рама	Стомана и алуминий	Стомана
Окачвания	Преден и заден	Не
Скорост	Код на продукта: SC-MO-220007 SC-MO-220008	Код на продукта: MN-DUC-SCCES SC-MO-220003 SC-MO-220009
	L1: ≤ 6km/h L2: ≤ 20km/h L3: ≤ 20 km/h или 25 km/h въз основа на държавата на циркуляция (макс. скорост)*	L1: ≤ 6km/h L2: ≤ 15km/h (с изключение на MN-DUC-SCCES) L3: ≤ 20km/h L4: ≤ 25km/h*(макс. скорост)*
Максимален наклон **	22%	29%
Спирачки	Спирачка с барабан, предна и задна	Предна и задна дискова спирачка
Гуми	10" off-road tubeless	110/50-6.5" FAT tubeless
Максимално натоварване	120 kg	120 kg
Водач	Проверете правилата, които са в сила във вашата държава	Проверете правилата, които са в сила във вашата държава
Работна температура	-0°C/45°C	-0°C / 45°C
Ниво на защита	IPX5	IPX4
Време на зареждане	Около 5 часа	около 4 часа
Автономия**	До 45km	До 40km

Електрическа система

Максимална мощност Мотор	0,40kW; 400W безчетков, 20 Nm	0,50kW; 500W безчетков, 33,7 Nm
Максимална мощност на Мотор	0,60kW; 600W	0 950kW; 950W
Дисплей	Вграден LED индикатор	3.5" Вграден цветен LED индикатор
Батерия	Li-Ion 36V 12.5Ah 450Wh	48V 10.4Ah 499Wh, подвижна
Защита ниско напрежение	30V±0,5V	40V +/- 0.5V
Граница на ток	18A ± 1A	23A
KERS	Да	Не
Светлини	преден и заден LED индикатор	Преден и заден Led индикатор
Функционалност	Bluetooth с приложение	Bluetooth с приложение (с изключение на MN-DUC-SCCES)

Размери

Нето тегло	22,8 kg	28,3 kg
Брутно тегло	26,5 kg	32,2 kg

* Винаги спазвайте кодекса за движение по пътищата и правилата за движение, които са в сила в държавата на движение.

** Подлежи на промяна, в зависимост от теглото на водача, на пътните условия и на температурата.

11. Отстраняване на проблеми

Грешка	Причина	Решение
Двигателят не работи	Електрически проблем, наличие на код за грешка	Искане за техническо обслужване
Задвижващото колело не се върти	Проблем на спирачките	Регулирайте спирачките, ако проблемът продължава, потърсете техническа помощ
	Моторът е блокиран	Проверете правилното затягане на колелото, проверете дали колелото се върти, без да включвате превозното средство. Ако проблемът продължи, изискайте техническа намеса
Моторът се изключва, докато работи	Прегряване на мотора	Спрете превозното средство и изчакайте да се охлади
	Наличие на код за грешка	Искане за техническо обслужване
След зареждане продуктът не се включва или изключва след няколко километра.	Повредена батерия	Искане за техническо обслужване
Батерията не се зарежда или продуктът не се включва	Проблеми при свързване	Искане за техническо обслужване
	Батерията не е свързана (модел с подвижна батерия)	Проверете дали захранващият конектор е свързан.
	Батерията е изтощена	Заредете батерията на 100%
	Повредена батерия	Искане за техническо обслужване
	Проблеми със зарядното устройство	Заменете зарядното устройство

Кодове на грешка

Модел	Код на грешка	Указание	Решение
City Cross-E X (всички модели) City Cross-E UP Advanced Safety	E1	Неизправност на лоста за газа	Искане за техническо обслужване.
	E2	Грешка пренапрежение на акумулатора	Изключете превозното средство, изчакайте няколко минути преди да рестартирате превозното средство, ако не се извърши ресет, изискайте техническо обслужване.
	E3	Неизправност с ниско напрежение на акумулатора	Изключете превозното средство, изчакайте няколко минути преди да рестартирате превозното средство, ако не се извърши ресет, изискайте техническо обслужване.
	E4	Текуща свръх напрежение	Изключете превозното средство, изчакайте няколко минути преди да рестартирате превозното средство, ако не се извърши ресет, изискайте техническо обслужване.
	E5	Проблеми с окабеляването на мотора	Искане за техническо обслужване.
	E6	Блокиран мотор	Изключете превозното средство, изчакайте няколко минути преди да рестартирате превозното средство, ако не се извърши ресет, изискайте техническо обслужване.
	E7	Неизправност в линията на фаза на мотора	Искане за техническо обслужване.
	E8	Неизправност в инсталацията за осветление	Искане за техническо обслужване.

Модел	Грешка	Причина	Решение
Cross-E Sport	E1	Проблеми на окабеляване на мотор	Искане за техническо обслужване.
	E2	Грешка в комуникация	Искане за техническо обслужване.
	E3	Неизправност на лоста за газта	Искане за техническо обслужване
	E4	Неизправност на устройството за управление	Искане за техническо обслужване.
	E5	Защита ниско напрежение	Исключете превозното средство и заредете батерията. Свържете се с отдел техническо обслужване.
	E6	Аномалия при управление на лост на спирачка	Искане за техническо обслужване

12. Отговорност и общи условия на гаранцията

Водачът поема всички рискове, свързани с неизползването на каска и други защитни устройства.

Водачът има задължението да спазва действащите местни разпоредби по отношение на:

1. минималната възраст, разрешена за водача,
2. ограничения за типа водачи, които могат да използват продукта,
3. към всички други аспекти, свързани с регламенти

Водачът е длъжен също така да поддържа продукта чист и в перфектно състояние на ефективност и поддръжка, да извършва внимателно проверките за безопасност на негова отговорност, както е описано в предходните раздели, да не подправя продукта по никакъв начин и да съхранява цялата документация, свързана с поддръжката.

Фирмата не носи отговорност за щети, причинени и не причинени и по никакъв начин не носи отговорност за щети, причинени на имущество или лица, в случаите, когато:

- продуктът се използва неправилно или не отговаря на инструкциите в ръководството за употреба;
- продуктът, след закупуване, е променен или подправен във всички или някои от неговите компоненти.

В случай на неизправност на продукта поради причини, които не се дължат на неправомерно поведение на водача и в случай, че желаете да се запознаете с общите условия на гаранцията, моля, свържете се с търговеца или посетете www.platum.com/en/ducati-scrambler/

Винаги се изключват от обхвата на Правната гаранция на Продуктите, евентуални повреди или неизправности, причинени от случайни събития и/или дължащи се на отговорност на Купувача или от употреба на Продукта, която не съответства на предвидената употреба и/или на разпоредбите на техническата документация, приложена към Продукта, или поради липса на настройка на механичните части, естествено износване на носещите материали или причинени от грешки в сглобяването, липса на поддръжка и/или тяхната употреба, които не отговарят на инструкциите.

Например, трябва да се счита, че следните елементи са изключени от правната гаранция, свързана с Продуктите:

- щетите, причинени от сблъсъци, случайни падания или удари, пробиви;
- щетите, дължащи се на употреба, излагане или разполагане в неподходяща среда (напр. наличие на дъжд и/или валежи, излагане на влажност или прекомерен източник на топлина, контакт с пясък или други вещества)
- щетите, причинени от липса на настройка за въвеждане в експлоатация и/или поддръжка на механични части, механични дискови спирачки, кормило, гуми и др.; неправилен монтаж и/или неправилно сглобяване на части и/или компоненти
- естественото износване на материали, подлежащи на износване: механични дискови спирачки (напр. подложки, клеци, дискове, кабели), гуми, платформи, уплътнения, лагери, LED светлини и крушки, стойки, копчета, калници, гумени части (платформа), кабелни съединители, маски и лепила и др.;
- неправилна поддръжка и/или неправилно използване на акумулатора на Продукта;
- подправяне и/или форсиране на части от Продукта;
- поддръжка или неправилна модификация на Продукта;
- неправилното използване на Продукта (напр. прекомерно натоварване, използване в състезания и/или за търговски дейности по отдаване под наем или отдаване под наем);
- поддръжка, ремонт и/или технически интервенции върху Продукта, извършвани от неупълномощени трети лица;
- щети на Продуктите, произтичащи от транспортиране, ако се извършват от Купувача;
- щети и/или дефекти от употребата на неоригинални резервни части.

Моля, консултирайте последната версия на гаранционните условия, достъпна на сайта www.platum.com/en/assistance/

13. Информация за изхвърляне

⚠ ВНИМАНИЕ

Обработка на излязло от употреба електрическо или електронно оборудване (приложимо във всички държави от Европейския съюз и в други европейски системи със система за разделно събиране)

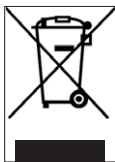

Този символ върху продукта или върху опаковката показва, че този продукт не трябва да се третира като домакински отпадък, а трябва да бъде предаден в съответния събирателен пункт за рециклиране на електрическо и електронно оборудване (РАЕЕ).

Като се погрижите за правилното изхвърляне на този продукт, вие ще помогнете за предотвратяването на възможни негативни последици за околната среда и за здравето, които могат да настъпят в следствие на неподходящо изхвърляне. Рециклирането на материали спомага за опазването на природните ресурси.

За по-подробна информация относно рециклирането и обезвреждането на този продукт можете да се свържете с местната служба за обезвреждане на отпадъци или с търговския обект, където сте го закупили.

Във всички случаи е необходимо да се извърши унищожаването в съответствие с действащите разпоредби в Държавата на покупката.

По-специално, потребителите са задължени да не изхвърлят електрическото и електронно оборудване като битови отпадъци, но трябва да участват в разделното събиране на този вид отпадъци чрез два метода на предаване:

- В общинските събирателни центрове (наричани още Еко-площадки, екологични острови), директно или чрез общинските събирателни служби, където има такива;
- В пунктовете за продажба на ново електрическо и електронно оборудване.

Тук могат да се предадат безплатно електрически-електронни уреди с малки размери (с най-дългата страна под 25 cm), докато тези с по-големи размери, могат да бъдат предадени в режим 1 км 1, следователно се предава старият продукт в момента на закупуването на нов със същите функции.

Освен това, режимът 1 км 1, винаги е гарантиран по време на закупуването от потребителя на ново електрическо или електронно оборудване, независимо от размера на оборудването.

В случай на неправилно изхвърляне на електрическо или електронно оборудване, могат да се прилагат санкциите, предвидени от действащото законодателство в областта на опазването на околната среда (италианското законодателство, необходимо е да се проверят действащите разпоредби в страната на използване/изхвърляне на превозното средство).

Когато електрическото или електронно оборудване съдържа батерии или акумулатори, те трябва да бъдат отстранени и да подлежат на специфично разделно събиране.

⚠ ВНИМАНИЕ

Обработка на изразходваните батерии (приложима във всички държави от Европейския съюз и в други европейски системи със система за разделно събиране)

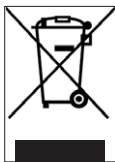

Този символ върху продукта или върху неговата опаковка посочва, че продуктът не може да бъде считан за обикновен битов отпадък. При някои видове батерии, този символ може да се използва в комбинация с химичен символ.

Добавят се химически символи за живак (Hg) или олово (Pb), ако батерията съдържа повече от 0.0005% живак или 0.004% олово.

Като се погрижите за правилното изхвърляне на батериите, вие ще помогнете за предотвратяването на възможни негативни последици за околната среда и за здравето, които могат да настъпят в следствие на неподходящо изхвърляне. Рециклирането на материали спомага за опазването на природните ресурси. При продукти, които от съображения за безопасност, производителност или защита на данните изискват фиксирана връзка с вътрешна батерия/акумулатор, те трябва да бъдат заменени само от квалифициран обслужващ персонал.

Предайте продукта в края на срока му на годност в пунктове за събиране, подходящи за изхвърляне на електрическо и електронно оборудване: това гарантира, че батерията вътре също се третира правилно.

За по-подробна информация относно изхвърлянето на изразходената батерия или продукт, можете да се свържете с местната служба за обезвреждане на отпадъци или с търговския обект, където сте го закупили.

Във всички случаи е необходимо да се извърши унищожаването в съответствие с действащите разпоредби в Държавата на покупката.

يسري هذا الدليل لأجهزة السكوترات الكهربائية التالية:

City Cross-E X City Cross-E UP Advanced Safety Cross-E Sport

الفهرس

1. تعليمات السلامة
2. محتوى العبوة والتجميع
3. نظرة عامة على المنتج
4. إعادة شحن البطارية
5. معلومات عن أدوات التحكم / لوحة التحكم
6. دليل سريع
7. الثني والنقل
8. مدة البطارية ومعدلات الأداء
9. الحفظ والصيانة والنظافة
10. تهيئة التطبيق
11. حل المشكلات
12. المسؤولية وشروط الضمان العامة
13. معلومات بشأن التخلص

دليل الاستخدام

SC-MO-000001 مراجعة 3

ترجمة التعليمات الأصلية

نشكركم على اختياركم هذا المنتج.

للمعلومات والدعم الفني والمساعدة والإطلاع على الشروط العامة

للضمان توجه إلى بائعك أو قمر بزيارة الموقع www.platum.com/en/ducati-scrambler

تنبيه



هام! اقرأ بعناية التعليمات التالية واتبعها قبل استخدام المنتج. احفظ هذا الدليل حتى تتمكن أنت أو المستخدمين الجدد من الرجوع إليه في المستقبل.

خذ الوقت الكافي لتعلم قواعد الممارسة من أجل تفادي أي حادث خطير والذي يمكن أن يحدث في الأشهر الأولى. اتصل بالموزع في منطقتك لتلقي الدعم المناسب بشأن طرق الاستخدام الصحيحة للمنتج أو لتوجيهك إلى مؤسسة تدريب مناسبة.

تُعفي الشركة نفسها من أية مسئولية مباشرة أو غير مباشرة ناتجة عن الاستخدام السيئ للمنتج وعن عدم الامتثال بما يتعلق بكل من لوائح الطرق والتعليمات الواردة في هذا الدليل والناتجة عن الحوادث والنزاعات الناشئة عن عدم الالتزام باللوائح وعن الإجراءات غير القانونية.

يجب استخدام هذا المنتج للأغراض الترفيهية ويجب استخدامه من قبل شخصٍ واحدٍ فقط ولا يجب استخدامه لنقل الركاب، وبالتالي لا يجوز استخدامه من قبل أكثر من شخص واحد في نفس الوقت.

لا تقم بأي طريقة من الطرق بتغيير الغرض من استخدام المركبة، هذا المنتج غير مناسب للقيام بالأكروبات أو المناقسات أو نقل الأشياء أو جر مركبات أو ملحقات أخرى.

يجب استخدام **السكوتر الكهربائي** بحذر، مع الالتزام دائماً **بالقواعد** المفروضة من قانون الطريق في بلد السير، من أجل تجنب الأخطار واتخاذ أقصى درجات العناية بنفسك وبالآخرين.

تنبيه



اشتراطات القيادة:

Cross-E Sport	City Cross-E UP Advanced Safety	City Cross-E X	موديل السكوتر الكهربائي
MN-DUC-SCCES	-	DU-MO-210003 DU-MO-210008	كود المنتج بدون مؤشرات الاتجاه
SC-MO-220003 SC-MO-220009	SC-MO-220007 SC-MO-220008	SC-MO-220004 SC-MO-220005	كود المنتج مع مؤشرات الاتجاه وذراع الفرملة المزدوج
30	30	30	الحد الأدنى للوزن (كجم)
120	120	120	الحد الأقصى للوزن (كجم)
14	14	14	الحد الأدنى للعمر *
65	65	65	الحد الأقصى للعمر *
120	120	120	الارتفاع (سم) الحد الأدنى
200	200	200	الارتفاع (سم) الحد الأقصى

* استخدام المنتج، اطلع على اللوائح المحلية السارية بشأن الحد الأدنى للسماح به للقائد والقيود المتعلقة بنوع القائدين الذين يجوز لهم استخدام المنتج وبشأن استخدام هذا النوع من المنتجات واتبعها.

مستوى الضغط الصوتي (الضوضاء) المنبعث الموزون A على أذن القائد أقل من 70 ديسيبل (A).

شكل بياني لتحذيرات السلامة

من أجل تحديد رسائل السلامة في هذا الدليل، سيتم استخدام رموز الإشارة التصورية التالية. إنها تقوم بوظيفة جذب انتباه القارئ/المستخدم من أجل تحقيق الاستخدام الصحيح والأمن للمنتج.

تنبيه



توجُّح الانتباه

يوضح القواعد المطلوب الالتزام بها لتجنب إتلاف المنتج و/أو منع حدوث مواقف خطيرة.

خطر



المخاطر المتبقية

يوضح وجود أخطار والتي تسبب مخاطر متبقية والتي يجب على المستخدم أن يولي الانتباه لها لتفادي الإصابات أو الأضرار المادية.

تحذيرات عامة

تنبيه



من المهم أن تضع في اعتبارك أنه عند تواجدك في مكان عام أو على الطريق، حتى إذا اتبعت هذا الدليل بحذافيره، فإنك لست محصناً ضد الإصابات الناتجة عن الانتهاكات أو الإجراءات غير المناسبة المتخذة تجاه مركبات أخرى أو عوائق أو أشخاص. يمكن أن يتسبب الاستخدام السيئ للمنتج أو عدم الالتزام بالتعليمات الواردة في هذا الدليل في حدوث أضرار جسيمة.

هذا المنتج عبارة عن عربة كهربائية. كلما زادت سرعة قيادتها، كلما طالت المسافة اللازمة للفرملة. يمكن أن تؤدي الفرملة الطارئة على الطرق الزلقة أو الموحلة أو المبللة أو المغطاة بالثلوج إلى انزلاق العجلات وفقدان التوازن. من الضروري الحفاظ على سرعات مناسبة ومسافة آمنة من المركبات الأخرى أو المشاة. يجب إيلاء المزيد من الانتباه عند القيادة على الطرق غير المعروفة. لا تفتح الحامل أثناء استخدام المنتج، يمكن أن ينشأ خطر حدوث أضرار شخصية جسيمة أو تلفيات شديدة بالمنتج.

تنبيه



على الطرق المبللة، تزيد مساحة الفرملة ويقل الالتصاق بالأرض بشكل ملحوظ بالمقارنة بالطرق الجافة!

قم بالقيادة بحذر أكبر، مع الالتزام بالمسافات!

من أجل سلامتك، ارتد دائماً الخوذة وواقيات الركبة وواقيات المرفق لحماية نفسك من حالات السقوط المحتملة ومن الإصابات أثناء قيادة المنتج. عند إعادة المنتج، اطلب من القائد ارتداء معدات السلامة وأشرح له كيفية استخدام المركبة. من أجل تفادي الإصابات، لا تُعبر المنتج إلى أشخاص يجهلون كيفية استخدامه. ارتد دائماً الحذاء قبل استخدام المنتج.

يجب ألا يلعب الأطفال بالسكوتر أو بمكوناته، ولا يجب أن يُسمح لهم بإجراء عمليات التنظيف والصيانة.

عند قيادة المنتج، يجب إيلاء انتباه إلى عدم إفزع الأطفال والمشاة. عند المرور من خلفهم، أبلغهم باستخدام الجرس وأبطئ السرعة باستخدام السرعة الصغرى البالغة 6 كم/ساعة.

تنبيه



معلومات التردد:

تعمل معدات نقل بيانات قفز التردد Bluetooth* بين النطاقين 2,4000 جيجاهرتز و 2,4835 جيجاهرتز.

الحد الأقصى لطاقة تردد الراديو المرسلة هو 100 ميجاوات.

تعليمات وتحذيرات بشأن السلوك أثناء القيادة

الشروط	الاستخدام المناسب/المحدد	استخدام غير مناسب
القائدين	واحد	عدة أشخاص، مع أطفال أو حيوانات
معدات السلامة	الخوذة، وسائد حماية الركبة، وسائد حماية الكوع والسترة العاكسة للضوء	لا توجد معدات

الشروط	الاستخدام المناسب/المحدد	استخدام غير مناسب
الفحص قبل القيادة	قبل كل استخدام، افحص الفرامل وتأكد من عدم تأكلها، افحص ضغط الإطارات (انظر إلى جانب الإطار للتعرف على القيمة الموصى بها)، تأكد من عدم تأكل العجلات، افحص المُسرِّع والأسهم والمصاييح وحالة شحن البطارية. إذا لاحظت ضوضاء غير معتادة أو أي خلل، لا تستخدم المنتج واتصل بالموزع في منطقتك أو خدمة الدعم الفني المعتمدة.	عدم فحص المنتج مطلقاً قبل القيادة استخدام المنتج مع وجود ضوضاء وأوجه خلل
السير مع دفع المنتج	عدم الإسراع الدفع أثناء السير على خطوط عبور المشاة في مناطق المشاة إن كانت غير مزودة بخطوط عبور المشاة (6 كم/ساعة) في المناطق شديدة الازدحام	الضغط على المُسرِّع قيادة العربة على خطوط عبور المشاة قيادة المركبة في مناطق المشاة إن كانت غير مزودة بخطوط عبور المشاة (6 كم/ساعة) قيادة العربة في المناطق شديدة الازدحام
في وضع الوقوف	يجب أن يتمكن الشخص الذي يقود هذا المنتج بإسناد كلتا قدميه على الأرض بسهولة مع الإمساك بالمقود على ارتفاع صحيح	عدم القدرة على الحفاظ على المنتج ثابتاً ومتوازناً الجلوس على المنتج أثناء السير أو في وضع الوقوف
لا تعلق أي شيء في المقود	قم بالقيادة بكلتا يديك على المقود. لا تستخدم أجهزة مثل الهواتف والساعات الذكية ومشغلات الموسيقى وساعات الرأس	تسبب الأشياء المعلقة بالمقود عدم الاستقرار ويمكن أن تسبب إعاقة أثناء المناورة
القيادة بالقيادة بدمج واحدة أو أكثر خارج المنصة يُحظر وضع وتكرير الوزن على حاجر الطين الخلفي.	القيادة بكلتا القدمين على المنصة بطريقة مريحة وآمنة	القيادة بيد واحد فقط أو بدون اليدين استخدام أجهزة مثل الهواتف والساعات الذكية ومشغلات الموسيقى وساعات الرأس
القيادة بالحوزة ومعدات الحماية	القيادة بالطريق السريع والطرق ذات المسافات الطويلة القيادة على الطرق شديدة الازدحام القيادة على الأرصفة القيادة في المناطق شديدة الازدحام القيادة على الطرق الوعرة جداً القيادة بالقرب من: الوديان والجروف والموانئ والبحر والجيرات والأنهار	القيادة بالحوزة ومعدات الحماية
القيادة بالطريق السريع والطرق ذات المسافات الطويلة	القيادة على طرق يسهل الوصول إليها وناعمة وممتنزة، تجنب المناطق ذات المرور الكثيف أو المناطق شديدة الازدحام: على سبيل المثال، المضمار المخصص للدرجات، الأسطح ذات الأرضية الناعمة	عدم الالتزام باللوائح المحلية السارية وقانون الطرق
القيادة في الظروف الطبيعية	انظر دائماً إلى الأمام واتبهِ إلى جميع العقبات والمركبات والمشاة القريبين غير الاتجاه بعد التأكد من أن الغير قد شاهدك وأبطئ سرعته في جميع الحالات، اطلع مقدماً إلى المسار وخفف سرعته مع الالتزام بقانون الطريق واحترام الأكثر ضعفاً استخدم دائماً مؤشرات الاتجاه إن توفرت على المنتج	الشرود أثناء القيادة
عدم الالتزام باللوائح المحلية السارية وقانون الطرق	غير الاتجاه بعد التأكد من أن الغير قد شاهدك وأبطئ سرعته في جميع الحالات، اطلع مقدماً إلى المسار وخفف سرعته مع الالتزام بقانون الطريق واحترام الأكثر ضعفاً استخدم دائماً مؤشرات الاتجاه إن توفرت على المنتج	تغيير الاتجاه فجأة أثناء السير بسرعة عالية دون التأكد من أن الغير قد شاهدك الكبح والانعطاف في نفس الوقت يجعل المركبة غير مستقرة عدم استخدام مؤشرات الاتجاه
القيادة بالقرب من: الوديان والجروف والموانئ والبحر والجيرات والأنهار	الإبطاء في وجود المشاة استخدام خطوط عبور المشاة في مناطق المشاة (6 كم/ساعة) أبلغ عن تواجدك باستخدام الجرس	أسرع أو حافظ على السرعة ثابتة في وجود المشاة القيادة بدون استخدام خطوط عبور المشاة في مناطق المشاة (6 كم/ساعة) عدم الإبلاغ عن تواجدك باستخدام الجرس

الشروط	الاستخدام المناسب/المحدد	استخدام غير مناسب
ظروف الطريق غير المنتظمة: مطبات صناعية/درج/سطح الطريق وعر	القيادة بسرعة معتدلة اثني ركبتك قليلاً لامتصاص أفضل للصدمات عند عبور سطح غير منتظم.	القيادة بسرعة عالية الإسراع فوق المطبات والحُفر، النزول على الدَرَج، القفز فوق العوائق، الصعود على الأرصفة، القيادة بصلاية.
السلوك: في المنعطف، في المنحدر، في وجود عوائق ومركبات ومشاة قريين	حافظ على مسافة آمنة توقف عن الإسراع قم بالكبح والتباطؤ القيادة على سرعة معتدلة والفرملة بطريقة آمنة إيلاء الانتباه للأبواب والعقبات الأخرى الموجودة على ارتفاع	عدم الالتزام بالمسافة الآمنة الإسراع القيادة بسرعة عالية، الكبح المفاجئ المرور تحت العقبات المرتفعة
ظروف الرؤية	قم بالقيادة فقط في حالة وجود ضوء كافٍ للقيادة بطريقة آمنة. في حالة القيادة في ظروف الإضاءة غير المواتية (من نصف ساعة بعد غروب الشمس، طوال فترة الظلام وأيضاً أثناء النهار، إذا كانت الظروف الجوية تمنع رؤية الطريق أو إذا كنت تمر داخل أنفاق) تذكرك بتشغيل المصابيح الموجودة على المنتج وارتداء سترة أو حمالات عاكسة.	القيادة في ظروف الإضاءة غير المواتية والمصابيح مظفاة مع عدم استخدام سترة أو حمالات عاكسة.
ظروف الطقس	القيادة في الحالات الجوية المثالية (بدون مطر)	القيادة في الحالات المعاكسة: تحت المطر، وعندما تلج السماء، وفي حالة وجود جليد أو طين في الشوارع، وعند هبوب رياح قوية، وفي حالة الضباب.
الرُكن	في المناطق المخصصة دون إعاقة حركة المركبات والمشاة على الأسطح الملساء، مع التأكد من الاستقرار أطفئ المنتج واستخدم دائماً جهازاً مضاداً للسرقة استخدم الحامل المزود	في أي مكان، مع إعاقة حركة المركبات والمشاة على أسطح وعرة وبدون التأكد من الاستقرار ترك المنتج قيد التشغيل، دون مراقبة وبدون جهاز مضاد للسرقة
ممارسة الرياضات الخطرة/الأكروبات	لا	نعم القيادة بالقرب من: الوديان والجروف والموازي والبحر والبحيرات والأنهار القيادة فوق البرك التسابق مع المركبات الأخرى
تعريض المنتج لصدمات قوية	لا	نعم الارتقاء فوق الأشياء أو الأشخاص، الارتقاء من على الدَرَج أو من الأعلى

ماذا تفعل بعد السقوط:

تأكد من أن ذراع المُسرِّع يعمل بشكل صحيح. للقيام بذلك، قم بالإسراع والإبطاء لأكثر من مرة.

تأكد دائماً من أن الفرامل تعمل بشكل صحيح. للقيام بذلك، انزل عن المنتج، ادفع المنتج للأمام وقرم بالفرملة من أجل التأكد من أنه يستجيب للأوامر.

تأكد من أن جميع مكونات المركبة في مكانها ومثبتة بطريقة آمنة.

افحص تأكل وضغط الإطارات (انظر إلى جانب الإطار للتعرف على القيمة الموصى بها).

تحقق من عدم تأكل الفرامل والكابلات.







خطر



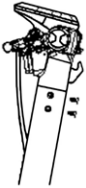

قد تصبح الفرامل ساخنة أثناء الاستخدام. لا تلمسها بعد الاستخدام.

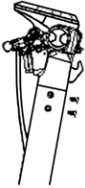
2. محتوى العبوة والتجميع

المنتج مُجمَع، سيتم تركيب المقود بواسطة المسامير المخصصة لها الواردة في العبوة.

الإشارة	في العبوة	صورة مرجعية	الموديل
	<ul style="list-style-type: none"> × 1 مفتاح ألن × 4 مسامير المقود × 1 وصلة تهيتة لنفخ الإطارات × 1 شاحن البطاريات 		<p>City Cross-E X DU-MO-210003 DU-MO-210008</p>
	<ul style="list-style-type: none"> × 1 مفتاح ألن × 6 مسامير المقود × 1 وصلة تهيتة لنفخ الإطارات × 1 شاحن البطاريات 		<p>City Cross-E X SC-MO-220004 SC-MO-220005</p>
	<ul style="list-style-type: none"> × 1 مفتاح ألن × 6 مسامير المقود × 1 وصلة تهيتة لنفخ الإطارات × 1 شاحن البطاريات 		<p>City Cross-E UP Advanced Safety SC-MO-220007 SC-MO-220008</p>

الإشارة	في العبوة	صورة مرجعية	الموديل
 <p>ملحق مشبك النقل:</p> <p>رُكِّب ملحق المشبك، الضروري لقفل عمود التوجيه عندما يكون في وضع الغلق.</p>	<p>3 × مفتاح ألن</p> <p>4 × مسامير المقود</p> <p>1 × شريحة تغطية المسامير</p> <p>1 × خطاف</p> <p>1 × شاحن البطاريات</p> <p>1 × مشبك خطاف الغلق</p> <p>2 × مفتاح بطارية</p>		<p>Cross-E Sport</p>

الخطوات:

- افتح العبوة بدون إخراج السكوتر الكهربائي.
- أزل التغليف من على المقود.
- اتبع التعليمات المبينة لموديل السكوتر الكهربائي الذي بحوزتك.

تعليمات City Cross-E X

DU-MO-210003 / DU-MO-210008

- ارفع عمود التوجيه وأدخل المقود مع الانتباه إلى عدم سحق الكابلات.
- ثبّت عمود التوجيه عن طريق إغلاق مقبض آلية الطي (في اتجاه عقارب الساعة للإغلاق).
- أدخل المسامير في عمود التوجيه واربطها باستخدام المفتاح المرفق.
- أخرج المنتج من العبوة، وافتح الحامل ثلاثي القوائم، وتحقق من ثبات المنتج.
- قم بتنفيذ عملية ضبط آلية غلق العمود ** (إذا لزم الأمر).
- راجع ضغط الهواء في الإطارات (انظر الإطار من الجانب لمعرفة القيمة الموصى بها).
- اضغط على زر التشغيل لاستخدام السكوتر الكهربائي.

تعليمات City Cross-E X

SC-MO-220004 / SC-MO-220005

- ارفع عمود التوجيه وأدخل المقود مع الانتباه إلى عدم سحق الكابلات.
- ثبّت عمود التوجيه عن طريق طي ذراع آلية الغلق نحو الداخل.
- أدخل المسامير في عمود التوجيه واربطها باستخدام المفتاح المرفق.

- أخرج المنتج من العلبة، وافتح الحامل ثلاثي القوائم، وتحقق من ثبات المنتج.
- نفّذ ضبط آلية غلق عمود التوجيه** (إن لزم الأمر).
- افحص ضغط الإطارات (انظر على جانب الإطار للتعرف على القيمة الموصى بها).
- اضغط على زر التشغيل لاستخدام السكوتر الكهربائي.

تعليمات City Cross-E UP Advanced Safety

SC-MO-220007 / SC-MO-220008

- ارفع عمود التوجيه وأدخل المقود مع الانتباه إلى عدم سحق الكابلات.
- ثبت عمود التوجيه عن طريق طي ذراع آلية الغلق نحو الداخل.
- أدخل المسامير في عمود التوجيه واربطها باستخدام المفتاح المرفق.
- أخرج المنتج من العلبة، وافتح الحامل ثلاثي القوائم، وتحقق من ثبات المنتج.
- نفّذ ضبط آلية غلق عمود التوجيه** (إن لزم الأمر).
- افحص ضغط الإطارات (انظر على جانب الإطار للتعرف على القيمة الموصى بها).
- اضغط على زر التشغيل لاستخدام السكوتر الكهربائي.

تعليمات Cross-E Sport

MN-DUC-SCCES, SC-MO-220003, SC-MO-220009

- ارفع عمود التوجيه وأدخل المقود مع الانتباه إلى عدم سحق الكابلات.
- ثبت عمود التوجيه عن طريق طي ذراع آلية الطي نحو الخارج ودفع حلقة الأمان نحو الأسفل.
- ضع الخطاف على الجانب الداخلي لعمود التوجيه، ثم أدخل يدويًا المسامير بالرأس المنخفض بدون ربطها تمامًا. من المهم إدخال المسامير يدويًا لتفادي إتلاف القلاووظ.
- أدخل المسمار بالرأس المنخفض في الثقب الأول المتاح بدءًا من الأعلى على الجانب المقابل لعمود التوجيه.
- اربط بإحكام المسامير الثلاثة التي تم إدخالها سابقاً لتثبيت المقود.
- ضع شريحة تغطية المسامير بين الثقب المتبقي وغطاء الشاشة، ثم أدخل المسمار بالرأس العريضة وأربطها بما فيه الكفاية حتى لا تتلف شريحة التغطية.
- أخرج المنتج من العلبة، وافتح الحامل ثلاثي القوائم، وتحقق من ثبات المنتج.
- ركّب الملحق الذي يسمح بقل عمود التوجيه عند طيه، إن وُجد في العبوة.
- نفّذ ضبط آلية غلق عمود التوجيه** (إن لزم الأمر).
- افحص ضغط الإطارات (انظر على جانب الإطار للتعرف على القيمة الموصى بها)
- من أجل استخدام السكوتر الكهربائي، يجب الوصول إلى الحجيرة الموجودة تحت المنصة وتنشيط البطارية بواسطة الضغط على زر التشغيل.

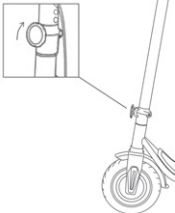
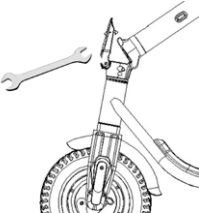
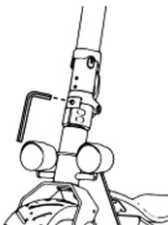
** ضبط آلية غلق عمود التوجيه	صورة مرجعية	الموديل
<p>يوجد مقبض على الآلية من الخارج. إذا تبين أن عمود التوجيه قليل الاستقرار بعد الغلق، تأكد من أنه قد تم ربط المقبض بطريقة صحيحة.</p>		<p>City Cross-E X DU-MO-210003 DU-MO-210008</p>
<p>داخل ذراع آلية الطي، يوجد قضيب سداسي. إذا تبين أن عمود التوجيه قليل الاستقرار بعد الغلق، فإنه من الممكن ضبط قضيب الآلية عن طريق ربطه أو فكّه قليلاً حتى الحصول على الاستقرار المرغوب به</p>		<p>City Cross-E X SC-MO-220004 SC-MO-220005</p> <p>City Cross-E UP Advanced Safety SC-MO-220007 SC-MO-220008</p>
<p>يوجد على الجزء الخارجي من آلية الطي مسمار بتجويف سداسي. من أجل زيادة استقرار عمود التوجيه، اربط المسمار في اتجاه عقارب الساعة لزيادة الاستقرار. اضبط تدريجيًا، بمقدار ربع لفة في كل مرة، وتأكد من الاستقرار بعد كل ضبط.</p>		<p>Cross-E Sport</p>

تنبيه



قمر بتجميع المنتج على نحو صحيح. إذا تبين، أثناء التجميع، وجود بعض العيوب في التصنيع أو أن الخطوات غير واضحة أو إذا واجهت صعوبات في التجميع نفسه أو في عمليات الضبط، لا تقم بقيادة المركبة واتصل بالموزع في منطقتك أو تفضل بزيارة الموقع www.platum.com/en/ducati-scrambler لتلقي الدعم الفني.

لا تستخدم ملحقات و/أو أجزاء إضافية غير معتمدة من الشركة المصنعة.

أبقى الأطفال بعيداً عن الأجزاء البلاستيكية (بما في ذلك مواد التغليف) والأجزاء الصغيرة التي يمكن أن تؤدي إلى الاختناق.

يُحظر تعديل أو تحويل المنتج أو أجزائه بأي طريقة من الطرق، قد يؤدي ذلك إلى الإضرار بالكفاءة والهيكل والتسبب في أضرار. تخلص من أية حواف حادة ناتجة عن الاستخدام غير المناسب أو الكسور أو التلقيات اللاحقة بالمنتج. إذا تبين وجود أي عيب في التصنيع أو إذا اكتشفت ضوضاء غير معتادة أو أي خلل، لا تقم بقيادة المركبة واتصل بالموزع في منطقتك أو تفضل بزيارة الموقع www.platum.com/en/ducati-scrambler لتلقي الدعم الفني.

3. نظرة عامة على المنتج

يهدف التطوير التكنولوجي المستمر، تحتفظ الشركة المصنعة بالحق في تعديل المنتج دون إشعار مسبق ودون أن يتم تحديث هذا الدليل أوتوماتيكياً. لمزيد من المعلومات ومن أجل الإطلاع على عمليات المراجعة الخاصة بهذا الدليل تفضل بزيارة الموقع www.platum.com/en/ducati-scrambler

City Cross-E X

DU-MO-210003 / DU-MO-210008



9. العجلة الحرة
10. مكبح قرصي
11. حجرة البطارية
12. الحامل
13. منفذ الشحن
14. عجلة المحرك
15. الكشاف
16. المُسرِّع

1. الشاشة
2. ذراع الفرامل
3. خطاف الغلق
4. محور عمود التوجيه
5. آلية الطي
6. المنصة
7. مشبك الغلق
8. المصباح

City Cross-E X

SC-MO-220004 / SC-MO-220005



10. العجلة الحرة
11. مكبح أسطوانتي
12. الحامل
13. منفذ الشحن
14. عجلة المحرك
15. مكبح أسطوانتي
16. الكشاف
17. مؤشرات الاتجاه
18. المُسرِّع

1. الشاشة
2. أداة التحكم في مؤشرات الاتجاه
3. ذراع الفرامل
4. خطاف الغلق
5. محور عمود التوجيه
6. آلية الطي
7. المنصة
8. مشبك الغلق
9. المصباح

City Cross-E UP Advanced Safety

SC-MO-220007 / SC-MO-220008

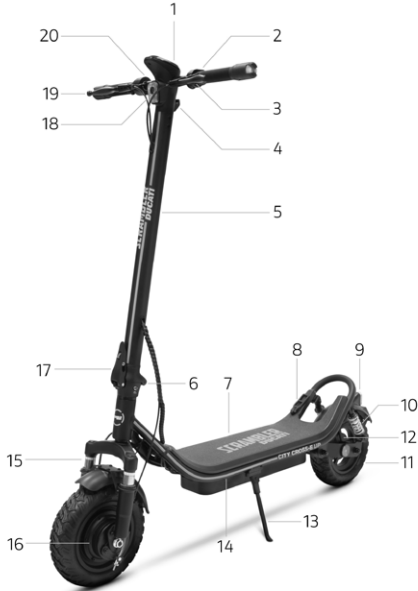

11. العجلة الخلفية
12. مكبح أسطوانتي
13. الحامل
14. الهيكل
15. شوكة التخميد
16. العجلة الأمامية
17. رافعة الفك السريع
18. الكشاف
19. ذراع الفرامل
20. المُسرِّع

1. الشاشة
2. أداة التحكم في مؤشرات الاتجاه
3. ذراع الفرامل
4. خطاف الغلق
5. محور عمود التوجيه
6. آلية الطي
7. المنصة
8. مشبك الغلق
9. المصباح
10. أنظمة التعليق

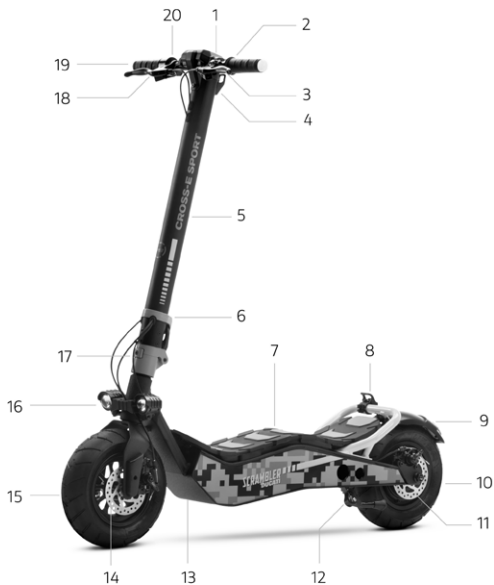

- | | |
|-------------------------------------|---------------------------------------|
| 11. مكبح قرصي | 1. الشاشة |
| 12. الحامل | 2. أداة التحكم في مؤشرات الاتجاه |
| 13. منفذ الشحن (على الجانب المقابل) | 3. ذراع الفرامل |
| 14. مكبح قرصي | 4. خطاف الغلق |
| 15. العجلة الحرة | 5. محور عمود التوجيه |
| 16. الكشافات | 6. حلقة الأمان |
| 17. آلية الطي | 7. منصة مائلة |
| 18. ذراع الفرامل | 8. مشبك الغلق (باستثناء MN-DUC-SCCES) |
| 19. مؤشرات الاتجاه | 9. المصباح |
| 20. المُسرِّع | 10. عجلة المحرك |

4. إعادة شحن البطارية

التعليمات:

- افتح الحامل

- أطفئ المنتج

تنبيه



عند الاستخدام الأول، اشحن المنتج بنسبة 100%. تأكد من جفاف المنتج وشاحن البطارية ومنفذ الشحن.

الموديل	صورة مرجعية	التعليمات
<p>City Cross-E X</p> <p>City Cross-E UP Advanced Safety</p>		<p>1. أزل الغطاء المطاطي من على منفذ الشحن.</p> <p>2. قم بتوصيل الشاحن أولاً بمقبس الشبكة الكهربائية ثم بمنفذ الشحن بالسكوتر الكهربائي.</p> <p>عند اكتمال شحن المنتج، تتحول اللمبة الموجودة على الشاحن من اللون الأحمر (قيد الشحن) إلى اللون الأخضر (اكتمل الشحن).</p> <p>3. افصل الشاحن من منفذ الشحن ثم من مقبس الشبكة الكهربائية. أعد إدخال الغطاء المطاطي في منفذ الشحن بالسكوتر الكهربائي.</p>
<p>Cross-E Sport</p>		<p>تنشيط وشحن البطارية:</p> <p>ارفع المنصة للوصول إلى حجرة البطارية ونشط الدائرة الكهربائية بواسطة الزر (انظر الصورة).</p> <ul style="list-style-type: none"> لا تستخدم إلا الشاحن المرفق. قم بتوصيل الشاحن أولاً بالمقبس الموجود بالحائط ثم بمقبس الشحن. لا تقم بتشغيل السكوتر الكهربائي أثناء شحنه. <p>سيصبح الضوء الأحمر الموجود على المغذي أخضر اللون عند انتهاء عملية الشحن.</p>

تنبيه



من أجل شحن هذا المنتج، لا تستخدم إلا الشاحن المرفق

تنبيه



الموديل	كود المنتج	موديل شاحن البطاريات	الجهد الناتج	مدة الشحن
City Cross-E X	DU-MO-210008 DU-MO-210003	FY-4202000	42 فولت - 2 أمبير	حوالي 5 ساعات
City Cross-E X City Cross-E UP Advanced Safety	SC-MO-220005 SC-MO-220004 SC-MO-220007 SC-MO-220008	FY-4202000 كود التشغيل FY-4202000/23	42 فولت - 2 أمبير	حوالي 5 ساعات
Cross-E Sport	MN-DUC-SCCES	XVE-126-5460200	54.6 فولت - 2 أمبير	حوالي 4 ساعات
Cross-E Sport	SC-MO-220003 SC-MO-220009	CP546200	54.6 فولت - 2 أمبير	حوالي 4 ساعات

يمكن أن يتسبب استخدام نوع آخر من الشاحن في تلف المنتج أو يؤدي إلى مخاطر محتملة أخرى.

لا تشحن المنتج أبداً بدون مراقبة. لا تقم بتشغيل الجهاز أثناء إعادة الشحن.

بعد كل استخدام، أعد شحن البطارية بالكامل من أجل إطالة العمر التشغيلي الخاص بها. لا تشحن المنتج فوراً بعد الاستخدام. اترك المنتج ليبرد لمدة ساعة على الأقل قبل الشحن.

يجب عدم شحن المنتج لفترات طويلة. يؤدي الشحن المفرط إلى التقليل من عمر البطارية ويؤدي إلى مخاطر إضافية محتملة.

يُنصح بعدم السماح بأن تفرغ بطارية المركبة تماماً من أجل تفادي إتلاف البطارية.

يؤدي الغياب الطويل للشحن إلى ضرر لا يمكن إصلاحه ولا يغطي الضمان المحدود. بمجرد حدوث التلف، لا يمكن إعادة شحن البطارية (يُحظر تفكيك البطارية من قِبل عمالة غير مؤهلة، حيث قد يؤدي ذلك إلى حدوث صعقات كهربائية أو ماس كهربائي أو حتى حوادث كبيرة تمس السلامة). في حالة غيابكم لفترة معينة، على سبيل المثال لقضاء الأجازات، وتم إسناد الجهاز إلى الغير، انزكه في حالة شحن جزئي (20-50% من الشحن)، وليس مشحوناً بالكامل.

بصفة منتظمة، قم بإجراء فحص بصري للشاحن وكابلات الشاحن. إذا ظهرت أضرار واضحة على كابل الشاحن، فلا تستخدمه لتجنب المزيد من الأضرار و/أو المخاطر، يرجى الاتصال بنا لاستبداله.

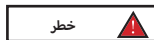

لا تترك البطارية بالقرب من النار أو مصادر الحرارة. خطر الحريق أو الانفجار.

لا تفتح البطارية ولا تفككها ولا تضرب البطارية أو تلحقها أو تتلفها أو تلتصق أشياء بها.

لا تلمس أي مواد تسرب من البطارية، نظراً لأنها تحتوي على مواد خطرة. لا تترك الأطفال أو الحيوانات تلمس البطارية.

لا تُفرط في شحن البطارية أو تُجرى عليها دائرة قصيرة. خطر الحريق أو الانفجار.

لا تعمر البطارية أو تعرضها للماء أو للمطر أو لأي مواد سائلة أخرى. لا تعرض البطارية لأشعة الشمس المباشرة أو الحرارة أو البرودة الشديدين (على سبيل المثال، لا تترك المنتج أو البطارية في سيارة تحت ضوء الشمس المباشر لفترة طويلة من الوقت) ولا تعرضها لبيئة تحتوي على غازات متفجرة أو أسنة اللهب.

لا تقلل البطارية ولا تخزنها مع أشياء معدنية مثل دبائيس الشعر والفلافلد، الخ. قد يؤدي التلامس بين الأشياء المعدنية ونقاط التلامس بالبطارية إلى حدوث ماس كهربائي والذي يؤدي إلى إصابات جسدية أو الوفاة.

الرموز	معلومات عن أدوات التحكم	الموديل
<p>A. المسرع: اضغط نحو الأسفل للإسراع.</p> <p>B. المصباح: اضغط مرة واحدة لتشغيلها أو إيقاف تشغيلها.</p> <p>C. التشغيل: اضغط مع الاستمرار لتشغيل السكوتر الكهربائي أو إيقاف تشغيله.</p> <p>D. وضع السرعة: اضغط مرتين لتحديد الوضع الذي تريد ضبطه.</p>		<p>City Cross-E X</p> <p>DU-MO-210003</p> <p>DU-MO-210008</p>
الرموز	معلومات الشاشة	
<p>1. عداد السرعة: سرعة السكوتر الكهربائي الفورية.</p> <p>2. مستوى البطارية: حالة الشحن المتبقي.</p> <p>3. وضعية السرعة:</p> <ul style="list-style-type: none"> • المستوى 1 - لون أبيض • المستوى 2 - لون برتقالي • المستوى 3 - لون أحمر (السرعة القصوى) <p>4. بلوتوث: مصباح مبین للبلوتوث</p>		

- A. المبرع
B. زر التشغيل
C. الزر متعدد الوظائف
D. ذراع الفرملة
E. التحكم في مؤشرات الاتجاه
F. الجرس
G. ذراع الفرملة

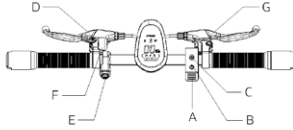

وصف أدوات التحكم:

- A. المبرع - اضغط نحو الأسفل للإسراع.
B. زر التشغيل:
• التشغيل والإطفاء - استمر في الضغط لمدة بضع ثوانٍ لتشغيل أو إطفاء السكوتر الكهربائي
• المصابيح - اضغط مرة واحدة لتشغيل أو إطفاء المصابيح.
C. الزر متعدد الوظائف:
• وضع السرعة - اضغط مرة واحدة لاختيار مستوى السرعة.
• وحدة القياس - اضغط مرتين لاختيار من بين كم/ساعة - ميل بالساعة.
D. ذراع الفرملة - اضغط عليه من أجل الكبح.
E. التحكم في مؤشرات الاتجاه - اضغط مرة واحدة لتشغيل أو تعطيل إشارة الاتجاه.
F. الجرس - اضغط على الذراع مرة واحدة أو عدة مرات لدق الجرس.
G. ذراع الفرملة - اضغط عليه من أجل الكبح.

City Cross-E X

SC-MO-220004

SC-MO-220005

City Cross-E UP
Advanced
Safety

وصف أدوات التحكم:

1. مستوى البطارية: يشير إلى حالة الشحن المتبقية.
عداد السرعة: يعرض السرعة اللحظية.
3. بلوتوث: لمبة بيان البلوتوث.
4. وضعية السرعة:
• مستوى السائر - يُشار إليه بالرقم 1.
• المستوى 2 - يُشار إليه بالرقم 2.
• المستوى 3 - يُشار إليه بالرقم 3.
5. المصابيح: لمبة بيان المصابيح.
6. وحدة القياس: كم/ساعة - ميل بالساعة.
7. العطل: يشير إلى الأعطال المحتملة بالنظام الكهربائي.
8. مثبت السرعة: يُحافظ على السرعة.
9. مؤشر الاتجاه: يشير إلى مؤشر الاتجاه النشط.





تنبه

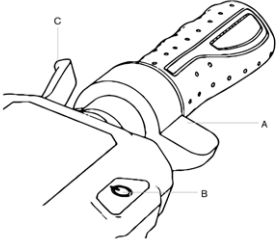

وظيفة البدء من الصفر:

يتم تنشيط المُسرّع بمجرد أن تتجاوز سرعة التقدم 3 كم/ساعة.

الرموز	معلومات عن أدوات التحكم	الموديل
<p>A. المسرع</p> <p>B. زر التشغيل</p> <p>C. الزر متعدد الوظائف</p> <p>D. ذراع الفرملة</p> <p>E. التحكم في مؤشرات الاتجاه</p> <p>F. الجرس</p> <p>G. ذراع الفرملة</p>		
الرموز	معلومات الشاشة	Cross-E Sport
<p>1. عداد السرعة: يعرض السرعة اللحظية.</p> <p>2. مستوى البطارية: يشير إلى الشحن المتبقي.</p> <p>3. ODO: إجمالي المسافة المقطوعة.</p> <p>4. TRIP: مسافة الجلسة الحالية.</p> <p>5. المصابيح: لمبة بيان المصابيح.</p> <p>6. الوضع SPORT (الرياضي): يعرض "S+".</p> <p>7. وضع COMFORT (الراحة): يعرض "D".</p> <p>8. الوضع ECO (الاقتصادي): يعرض "ECO".</p> <p>9. مثبت السرعة: يُحافظ على السرعة بعد بضع ثوانٍ من القيادة الثابتة.</p> <p>10. بلوتوث: لمبة الاتصال ببلوتوث.</p> <p>11. وضع السائر: يعرض الرمز الموافق له.</p>		

صورة مرجعية	الموديلات*
 <p data-bbox="39 404 730 455">في الموديلات التي توجد بها مؤشرات الاتجاه، فإنه يتم وضعها عند طرفي المقود (الجانب الأيمن والجانب الأيسر). تفيد مؤشرات الاتجاه من أجل الإشارة بشكل فوري إلى أي تغيير في الاتجاه أثناء القيادة.</p>	<p data-bbox="888 183 992 205">City Cross-E X</p> <p data-bbox="868 263 992 314">City Cross-E UP Advanced Safety</p> <p data-bbox="891 369 992 391">Cross-E Sport</p>
التشغيل	الموديلات*
 <div data-bbox="533 802 730 856" style="border: 1px solid black; padding: 5px; display: inline-block;"> <p data-bbox="591 821 626 843">تنبيه</p>  </div> <p data-bbox="277 875 730 899">قبل كل استخدام للمنتج، تأكد من التشغيل الصحيح لمؤشرات الاتجاه</p>	<p data-bbox="888 608 992 630">City Cross-E X</p> <p data-bbox="868 688 992 739">City Cross-E UP Advanced Safety</p> <p data-bbox="891 794 992 816">Cross-E Sport</p>

6. دليل سريع

- عند الاستخدام الأول، اشحن المنتج بنسبة 100%.
- قم بإجراء فحص لضغط الإطارات (اطلع على جانب الإطار للتعرف على القيمة الموصى بها). إذا لم يصل المنتج إلى نسبة 60% على الأقل من الكيلومترات المعلنة أو لم يصل إلى السرعة القصوى في الـ 3 أشهر الأولى من الاستخدام، فربما تكون العجلات قد فُرِغَت مجدداً من الهواء، لذلك سيلزم استعادة الضغط على النحو المبين.
- قم بإجراء فحص وضبط للفرامل.
- قم بتشغيل الشاشة.
- ضع المنتج على سطحٍ مستويٍ.
- أمسك المقود بقوة بكلتا اليدين. اصعد على المنصة بقدم واحدة واستخدم الأخرى لإعطاء دفعة خفيفة لنفسك وتنفيذ التسريع.

تنبيه



- **وظيفة البدء من الصفر:** يتم تنشيط المُسرِّع بمجرد أن تتجاوز سرعة التقدم 3 كم/ساعة.
- **لدواعي السلامة، يتم ضبط المنتج مبدئيًا لتجنب بدء التشغيل من وضع الوقوف.**
- عند قيادة المنتج، قم بإمالة الجسم في اتجاه القيادة أثناء الانعطاف وأدر المقود ببطء.
- لإيقاف المنتج، حرِّر المسرع واضغط على رافعة الفرامل.
- للنزول، أوقف المركبة تمامًا أولاً. النزول عن السكوتر الكهربائي وهو متحرك يمكن أن يسبب إصابات.
- قبل كل استخدام، افحص الفرامل وتأكد من عدم تأكلها، افحص ضغط الإطارات (انظر إلى جانب الإطار للتعرف على القيمة الموصى بها)، تأكد من عدم تأكل العجلات، افحص المُسرِّع وحالة شحن البطارية.

ضبط وضع رافعات الفرامل

الموديل	صورة	التعليمات
<p>City Cross-E X</p> <p>City Cross-E UP Advanced Safety</p> <p>Cross-E Sport</p>		<p>يمكنك ضبط موضع رافعة الفرامل إذا لزم الأمر من خلال النقطة A (راجع الصورة)</p>

الموديل	صورة	التعليمات
<p>City Cross-E X DU-MO-210003 DU-MO-210008</p> <p>Cross-E Sport SC-MO-220003 SC-MO-220009</p>		<p>تأكد من المحاذاة الصحيحة بين كمامة الفرامل والقرص. استخدم المسمارين C و D لمحاذاة الكمامة على القرص (إن لزم الأمر).</p> <p>إذا كانت الفرامل مشدودة أكثر من اللازم أو مرتخية أكثر من اللازم، استخدم المفتاح السداسي لإرخاء الصامولة (A)، ثم اضبط كابل الفرامل، (قم بتقصير كابل الفرامل نحو الأعلى إذا كانت الفرامل مشدودة أكثر من اللازم، إذا كانت الفرامل مرتخية أكثر من اللازم، قم بشد كابل الفرامل نحو الأسفل)، ثم أعد ربط الصامولة (A). إذا تبين أن الفرامل مرتخية أكثر من اللازم أو مشدودة أكثر من اللازم حتى بعد تنفيذ الخطوة الأولى، فقد يلزم ضبط وسادة الفرامل (الثابتة) والتي يمكنك ضبطها بواسطة العجلة من الجانب المقابل، استخدم مفتاح سداسي من أجل إبعاد/تقريب الوسادة (B) (انظر الصورة).</p>
<p>City Cross-E X SC-MO-220004 SC-MO-220005</p> <p>City Cross-E UP Advanced Safety</p>		<p>إذا كانت الفرامل مشدودة أكثر من اللازم أو مرتخية أكثر من اللازم، اعمل على إرخاء أو شد المسمار (A).</p> <p>إذا تبين أن رافعة الفرامل لينة أكثر من اللازم أو قاسية أكثر من اللازم حتى بعد اتباع الخطوة الأولى، فقد يلزم تكرار العملية حتى الوصول إلى ضبط مثالي.</p>

تأكد من أن السكوتر الكهربائي مطفأ. أمسك عمود توجيه المقود بيدك، اسحب الذراع نحو الخارج أو قم بفك المقبض في عكس اتجاه عقارب الساعة واطو عمود توجيه المقود نحو المنصة وقرم بتعشيقه.

City Cross-E X (جميع الموديلات)، City Cross-E UP Advanced Safety، Cross-E Sport

تأكد من أن السكوتر الكهربائي مطفأً. أمسك بعمود التوجيه الخاص بالمقود بيدك، اسحب الذراع، اثن عمود التوجيه الخاص بالمقود نحو المنصة وثبته.

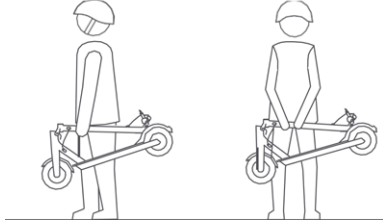

بعد الثني، ارفع عمود التوجيه الخاص بالمقود مع الإمساك به بإحدى اليدين أو بكليتهما.

تنبيه



تأكد من الإمساك بالمنتج بقوة أثناء النقل. إذا لم تكن متأكدًا من قدرتك على الحفاظ على وزن المنتج، فلا تواصل نقل المنتج مع رفعه. إذا تركت المنتج ليسقط فجأة، فإنه يمكن أن يتسبب في إصابات، والتي قد تكون خطيرة، ويتلف.

8. مدة البطارية ومعدلات الأداء

تعتمد المدة القصوى للبطارية ومعدلات الأداء الخاصة بالعربة على متغيرات عديدة:

الأرض: تؤدي القيادة على أرضية ملساء إلى زيادة مدة البطارية ومعدلات الأداء بالمقارنة بالقيادة على الطرق الوعرة والمرتفعات.

وزن المستخدم: كلما زاد الوزن، كلما انخفضت مدة البطارية ومعدلات الأداء الخاصة بالعربة.

درجة الحرارة: تؤثر قيادة السكوتر في بيئة شديدة البرودة أو الحرارة على مدة البطارية ومعدلات الأداء.

السرعة ونمط القيادة: تزيد القيادة السلسة والثابتة من مدة البطارية. تؤدي عمليات التسارع والتباطؤ المستمرة والمناورات إلى تقليل مدة البطارية بشكل كبير. السرعة الأكثر انخفاضاً تطيل من مدة البطارية.

الصيانة: إن إعادة الشحن في الوقت المناسب والصيانة الصحيحة والفحص المنتظم لضغط الإطارات (انظر القيمة المرجعية في القسم المخصص) تزيد من مدة البطارية وتضمن معدلات أداء ثابتة مع مرور الوقت.

مستوى شحن البطارية يؤثر على معدلات الأداء، كلما انخفض مستوى الشحن كلما انخفضت معدلات الأداء الخاصة بالسرعة، خاصة في وجود مرتفعات.

في حالة وجود بقع على جسم المنتج، نظفها بقطعة قماش رطبة. إذا استمرت البقع، ضع عليها صابون محايد، نظفها بفرشاة، ثم امسحها بقطعة قماش رطبة. في حالة وجود خدوش على المكونات البلاستيكية، استخدم ورق صنفرة أو مادة كاشطة أخرى لإزالتها. لا تنظف المنتج بالكحول أو البنزين أو الكيروسين أو أية مذيبات كيميائية أخرى مسببة للتآكل ومتطايرة لتفادي إتلافه بشكل جسيم. لا تغسل المنتج بخراطيم الماء ذات الضغط العالي. أثناء التنظيف، تأكد من أن المنتج مغطى وأن كابل الشحن موصول وأن السدادة المطاطية مغلقة نظراً لأن تغلغل المياه قد يؤدي إلى حدوث صعقات كهربائية أو مشاكل خطيرة أخرى. يمكن أن يؤدي تغلغل المياه في البطارية إلى أضرار بالدوائر الداخلية أو خطر الحريق أو الانفجار. إذا ساورك الشك بشأن تغلغل المياه في البطارية، توقف فوراً عن استخدام البطارية وأعدّها إلى خدمة الدعم الفني أو إلى الموزع من أجل فحصها.

عند عدم استخدام المنتج، احفظه في مكان مغلق وجاف وبارد. لا تحفظه في الهواء الطلق أو داخل السيارة لفترة زمنية طويلة. يُسرّع ضوء الشمس المفرط والسخونة والبرودة الشديتين من شيخوخة الإطارات والتأثير سلباً على العمر التشغيلي لكل من المنتج والبطارية. لا تُعرّضه للمطر أو الماء ولا تغمره ولا تغسله بالماء.

افحص بانتظام ربط العناصر المختلفة المربوطة بمسامير، وعلى وجه الخصوص محاور العجلات ونظام الثني والنقل ونظام التوجيه ونظام الكبح والحالة الجيدة للهيكل والشوكات ونظام التعليق. يمكن أن تفقد الصواميل وجميع أدوات التثبيت الأخرى المربوطة ذاتياً كفاءتها، لذلك من الضروري فحصها بشكل دوري وإحكام ربط هذه المكونات.

مثل جميع المكونات الميكانيكية، يخضع هذا المنتج أيضاً للتآكل والإجهادات الشديدة. يمكن أن تتفاعل مواد ومكونات مختلفة مع التآكل والإجهاد بسبب الإجهادات بطرق مختلفة. إذا تم تجاوز العمر التشغيلي لأحد المكونات، فقد ينكسر فجأة، مما يتسبب في إلحاق إصابات بالقائد. يشير أي شكل من أشكال التشقق أو الخدش أو تغير اللون في المناطق شديدة الإجهاد إلى أنه قد تم الوصول إلى نهاية عمر المكون ويجب استبداله.

افحص حالة تآكل الإطارات: يجب ألا توجد حالات قطع أو تشققات أو أجسام غريبة أو انتفاخ غير طبيعي أو نقص في الأجزاء أو أية تلفيات أخرى. بالنسبة لضغط الإطارات، يرجى الرجوع إلى القيمة الواردة في القسم 10 من دليل التعليمات هذا.

لا تحاول فك أو إصلاح المنتج من تلقاء نفسك. يجب تنفيذ استبدال جميع مكونات السكوتر بواسطة خدمة الدعم الفني المعتمدة، لمزيد من المعلومات اتصل بالموزع في منطقتك أو تفضل بزيارة الموقع www.platum.com/en/ducati-scrambler

10. تهيئة التطبيق

نذكر فيما يلي المنتجات المزودة بخاصية البلوتوث والتي يمكن إقرانها بالتطبيق Platum e-Mobility:

City Cross-E X, City Cross-E UP Advanced Safety, Cross-E Sport -

يسمح التطبيق بالتحكم في المنتج مباشرةً من هاتفك الذكي.

قمر بإجراء مسح ضوئي لرمز الاستجابة السريعة من أجل تنزيل وتثبيت التطبيق، إذا لم يتم العثور على التطبيق، ننصح بالبحث عنه في خدمة التطبيقات المرجعية الخاصة بك.



افتح التطبيق واتبع التعليمات الواردة على خدمة التطبيقات المرجعية الخاصة بك.

تنبيه



قد يتطلب التطبيق بعض التصاريح الضرورية لاستخدام وتشغيل التطبيق.

ربما قد تم تحديث إصدار التطبيق على خدمة التطبيقات الخاصة بك. ننصح بالمتابعة المستمرة لتحديثات التطبيق من أجل الاستفادة بالوظائف الجديدة وتثبيت أحدث إصدار دائماً من التطبيق على جهازك. لا تستخدم جهازك أثناء القيادة.

City Cross-E X	City Cross-E X	الهيكل
فولاذ والمونوموم	فولاذ والمونوموم	أنظمة التعليق
لا	لا	
كود المنتج: DU-MO-210003 DU-MO-210008	كود المنتج: SC-MO-220004 SC-MO-220005	السرعة
L1: ≥ 6 كم/ساعة L2: ≥ 15 كم/ساعة L3: ≥ 25 كم/ساعة (السرعة القصوى)*	L1: ≥ 6 كم/ساعة L2: ≥ 20 كم/ساعة L3: ≥ 25 كم/ساعة (السرعة القصوى)*	
18%	18%	أقصى ميل **
مكبج إلكتروني أمامي وأسطواني خلفي	مكبج أسطوانتي أمامي وخلفي	الفرامل
"10" للطرق الوعرة بدون إطار داخلي "10" للطرق المعبدة بدون إطار داخلي	"10" للطرق الوعرة بدون إطار داخلي "10" للطرق المعبدة بدون إطار داخلي	الإطارات
الضغط الموصى به: 30 رطل على البوصة المربعة / 2 بار 120 كجم	الضغط الموصى به: 30 رطل على البوصة المربعة / 2 بار 120 كجم	أقصى حمل
اطلع على اللوائح السارية في بلدك 0° مئوية / 45° مئوية	اطلع على اللوائح السارية في بلدك 0° مئوية / 45° مئوية	القائد
IPX4	IPX5	حرارة التشغيل
حوالي 5 ساعات	حوالي 5 ساعات	مستوى الحماية
حتى 45 كم	حتى 45 كم	زمن الشحن
		مدة البطارية**

النظام الكهربائي

0.35 كيلوواط; 350 واط محرك عديم المسفرات	0.40 كيلوواط; 400 واط عديم المسفرات, 20 نيوتن متر	القدرة الاسمية للمحرك
0.50 كيلوواط; 500 واط	0.60 كيلوواط; 600 واط	القدرة القصوى للمحرك
LED مدمجة بألوان	LED مدمجة	الشاشة
أيونات الليثيوم 36 فولت 12.5 أمبير بالساعة 450 واط	أيونات الليثيوم 36 فولت 12.5 أمبير بالساعة 450 واط	البطارية
31 فولت ± 0.5 فولت	30 فولت ± 0.5 فولت	حماية الجهد المنخفض
18 أمبير ± 0.5 أمبير	18 أمبير ± 1 أمبير	حد التيار الكهربائي
نعم	نعم	KERS
ليد أمامي وخلفي	ليد أمامي وخلفي	المصابيح
بلوتوث مع التطبيق	بلوتوث مع التطبيق	التشغيل

القياسات

19 كجم	20.7 كجم	الوزن الصافي
23 كجم	24 كجم	الوزن القائم

* التزم دائماً بقانون الطريق والقواعد السارية في هذا الصدد في بلد السير.

** تخضع لتغييرات بناءً على وزن القائد وظروف الطريق ودرجة الحرارة.

Cross-E Sport	City Cross-E UP Advanced Safety	
صلب	فولاذ وألمونيوم	الهيكل
لا	الإمامي والخلفي	أنظمة التعليق
كود المنتج: MN-DUC-SCCES SC-MO-220003 SC-MO-220009	كود المنتج: SC-MO-220007 SC-MO-220008	السرعة
L1: ≥ 6 كم/ساعة L2: ≥ 15 كم/ساعة (باستثناء MN-DUC-SCCES) L3: ≥ 20 كم/ساعة L3: ≥ 25 كم/ساعة*(السرعة القصوى)*	L1: ≥ 6 كم/ساعة L2: ≥ 20 كم/ساعة L3: ≥ 20 كم/ساعة أو ≥ 25 كم/ساعة حسب البلد الذي تسير به (السرعة القصوى)*	أقصى ميل **
29%	22%	الفرامل
مكبج قرصي أمامي وخلفي	مكبج أسطواناني أمامي وخلفي	الإطارات
FAT بدون إطار داخلي	10" للطريق الوعرة بدون إطار داخلي	أقصى حمل
120 كجم	120 كجم	القائد
اطلع على اللوائح السارية في بلدك	اطلع على اللوائح السارية في بلدك	حرارة التشغيل
0-° مئوية / 45° مئوية	0-° مئوية / 45° مئوية	مستوى الحماية
IPX4	IPX5	زمن الشحن
حوالي 4 ساعات	حوالي 5 ساعات	مدة البطارية**
حتى 40 كم	حتى 45 كم	

النظام الكهربائي

0.50 كيلوواط; 500 واط عديم المسفرتا, 33.7 نيوتن متر	0.40 كيلوواط; 400 واط عديم المسفرتا, 20 نيوتن متر	القدرة الاسمية للمحرك
0.950 كيلوواط; 950 واط	0.60 كيلوواط; 600 واط	القدرة القصوى للمحرك
3.5* LED بالألوان مدمجة	LED مدمجة	الشاشة
48 فولت 10.4 أمبير بالساعة 499 واط بالساعة, قابلة للفاك	أيونات الليثيوم 36 فولت 12.5 أمبير بالساعة 450 واط بالساعة	البطارية
40 فولت +/- 0.5 فولت	30 فولت \pm 0.5 فولت	حماية الجهد المنخفض
23 أمبير	18 أمبير \pm 1 أمبير	حد التيار الكهربائي
لا	نعم	KERS
ليد أمامي وخلفي	ليد أمامي وخلفي	المصابيح
بلوتوث مع التطبيق (باستثناء MN-DUC-SCCES)	بلوتوث مع التطبيق	التشغيل

القياسات

28.3 كجم	22.8 كجم	الوزن الصافي
32.2 كجم	26.5 كجم	الوزن القائم

* التزم دائماً بقانون الطريق والقواعد السارية في هذا الصدد في بلد السير.

** تخضع لتغييرات بناءً على وزن القائد وظروف الطريق ودرجة الحرارة.

11. حل المشكلات

الخطأ	السبب	الحل
المحرك لا يعمل	مشكلة كهربائية، وجود كود الخطأ	طلب الدعم الفني
عجلة التحريك لا تدور	مشكلة بالفرامل المحرك متوقف	اضبط الفرامل، إذا استمرت المشكلة، اطلب الدعم الفني تأكد من الربط الصحيح للعجلة، تأكد من دوران العجلة دون تشغيل المركبة. إذا استمرت المشكلة، اطلب الدعم الفني
ينطفئ المحرك أثناء التشغيل	ارتفاع حرارة المحرك وجود كود خطأ	أوقف العربة وانتظر حتى تبرد طلب الدعم الفني
بعد القيام بشحن المنتج، فإنه لا يعمل وينطفئ بعد بضعة كيلومترات.	البطارية تالفة	طلب الدعم الفني
لا يتم شحن البطارية والمنتج لا يعمل	مشاكل في التوصيل البطارية غير متصلة (الموديلات المزودة ببطارية قابلة للفك) البطارية فارغة البطارية تالفة مشاكل في لا يتم شاحن البطارية	طلب الدعم الفني تأكد مما إذا كان موصل التغذية الكهربائية متصل. اشحن البطارية بنسبة 100% طلب الدعم الفني استبدل شاحن البطارية

كود الخطأ

الموديل	كود الخطأ	إشارة	الحل
City Cross-E X (جميع الموديلات)	E1	خلل في رافعة السرعة	يتطلب الدعم الفني
	E2	خلل في جهد زائد في البطارية	اطفئ المركبة، انتظر بضع دقائق قبل أن تعيد تشغيلها، إذا لم يحدث إعادة ضبط اطلب الدعم الفني.
	E3	خلل جهد منخفض في البطارية.	اطفئ المركبة، انتظر بضع دقائق قبل أن تعيد تشغيلها، إذا لم يحدث إعادة ضبط اطلب الدعم الفني.
	E4	خلل تيار زائد	اطفئ المركبة، انتظر بضع دقائق قبل أن تعيد تشغيلها، إذا لم يحدث إعادة ضبط اطلب الدعم الفني.
City Cross-E UP Advanced Safety	E5	مشاكل في كابلات المحرك	يتطلب الدعم الفني
	E6	المحرك مقفل	اطفئ المركبة، انتظر بضع دقائق قبل أن تعيد تشغيلها، إذا لم يحدث إعادة ضبط اطلب الدعم الفني.
	E7	خلل في خط مرحلة المحرك	يتطلب الدعم الفني
	E8	خلل في جهاز الأتوار	يتطلب الدعم الفني

الموديل	الخطأ	السبب	الحل
Cross-E Sport	E1	مشاكل في كابلات المحرك	يتطلب الدعم الفني
	E2	خطأ في الاتصال	يتطلب الدعم الفني
	E3	خلل في رافعة المسرع	طلب الدعم الفني
	E4	خلل في وحدة التحكم	يتطلب الدعم الفني
	E5	حماية الجهد المنخفض	أطفئ المركبة وأعد شحن البطارية. اطلب الدعم الفني.
	E6	خلل في التحكم بالفرملة	طلب الدعم الفني

12. المسؤولية وشروط الضمان العامة

يتحمل القائد المسؤولية عن جميع المخاطر المتعلقة بعدم استخدام الخوذة ومعدات الحماية الأخرى.

يجب على القائد الالتزام باللوائح المحلية السارية بشأن:

1. الحد الأدنى للسمن المسموح به للقائد.
 2. القيود المفروضة على نوع القائدين الذين يجوز لهم استخدام المنتج،
 3. الالتزام بجميع الجوانب التنظيمية الأخرى
- كما يجب على القائد الالتزام بالحفاظ على المنتج نظيفاً وفي حالة مثالية من الكفاءة والصيانة وتنفيذ فحوصات السلامة بجدية في نطاق اختصاصه، على النحو الموضح في الأقسام السابقة، بالإضافة عدم العبث بالمنتج بأية طريقة والحفاظ على جميع الوثائق المتعلقة بالصيانة.
- لا تتحمل الشركة المسؤولية عن الأضرار الناتجة ولا تتحمل، في جميع الأحوال، المسؤولية عن الأضرار التي تلحق بالأشياء أو الأشخاص في الحالات التي:

- استخدام المنتج بشكل غير مناسب أو غير مطابق لما ورد في دليل التعليمات؛
- تعديل المنتج، بعد شرائه، أو العبث في كل أو بعض مكوناته.

ففي حالة حدوث خلل بالمنتج نتيجة أسباب لا تُعزى إلى سلوكيات خاطئة من قِبَل القائد وفي حالة رغبتك في الإطلاع على شروط الضمان العامة، يُرجى

الاتصال بالموزع في منطقتك أو زيارة www.platum.com/en/ducati-scrambler

تُسْتَبْعَد دائماً من نطاق تطبيق الضمان القانوني المنتجات التي ربما تعطلت أو أُصِيبَتْ بالخلل نتيجة أحداثٍ عرضيةٍ و/أو أحداثٍ تعزى إلى مسؤولية المشتري أو نتيجة استخدام المنتج بشكلٍ لا يتوافق مع الاستخدام المقصود به و/أو بشكلٍ لا يتوافق مع ما نص عليه الوثائق الفنية المرفقة بالمنتج، أو نتيجة عدم ضبط الأجزاء الميكانيكية أو التآكل الطبيعي للمواد الاستهلاكية أو نتيجة أخطاء التجميع ونقص الصيانة و/أو نتيجة استخدام المنتج بشكلٍ لا يتوافق مع التعليمات.

على سبيل المثال، يُستَبْعَدُ كُلُّ مما يلي من الضمان القانوني المتعلق بالمنتجات:

- الأضرار أو التلفيات الناتجة عن الصدمات أو السقوط العرضي أو الاصطدام أو الثقوب؛
- الأضرار أو التلفيات الناتجة عن الاستخدام في بيئة غير مناسبة أو التعرض لها أو التخزين بها (على سبيل المثال: وجود الأمطار و/أو الطين أو التعرض للرطوبة أو مصدر حرارة مفرطة أو التلامس مع المواد أخرى)
- الأضرار أو التلفيات الناتجة عن عدم الضبط للاستخدام على الطريق و/أو عدم صيانة الأجزاء الميكانيكية والمكابح القرصية الميكانيكية والمقود والإطارات، الخ؛ التركيب الخاطئ و/أو التجميع الخاطئ للأجزاء و/أو المكونات
- التهلاك الطبيعي للمواد الاستهلاكية: الفرامال القرصية الميكانيكية (مثل: الوسادات والكماشات والقرص والكابلات)، الإطارات، المنصات، الحشوات، المحامل، مصابيح الليد واللمبات الحامل، المقابض، وأقيات الطين، الأجزاء المطاطية (المنصة)، ضفيرة موصلات الكابلات، الأقنعة والملصقات، الخ؛
- الصيانة غير الصحيحة و/أو الاستخدام غير المناسب لبطارية المنتج؛
- العبث بأجزاء من المنتج و/أو إجهادها؛
- الصيانة أو التعديل الخاطئين أو غير المناسبين للمنتج؛
- الاستخدام غير المناسب للمنتج (على سبيل المثال: الحمل الزائد والاستخدام في المسابقات و/أو في الأنشطة التجارية من الإيجار أو التأجير)؛
- عمليات الصيانة و/أو الإصلاح و/أو التدخلات الفنية على المنتج المنفذة من قِبَل جهات خارجية غير مصرح لها؛
- الأضرار والتلفيات التي تلحق بالمنتجات نتيجة النقل، إذا تم تنفيذها بمعرفة المشتري؛
- الأضرار والتلفيات و/أو العيوب الناتجة عن استخدام قطع غيار غير أصلية.

ندعوك إلى مطالعة النسخة المحدثة من شروط الضمان المتاحة في الموقع www.platum.com/en/assistance



تنبيه

معالجة الجهاز الكهربائي أو الإلكتروني في نهاية عمره (تسري في جميع بلدان الاتحاد الأوروبي وفي أنظمة أوروبية أخرى مزودة بنظام الجمع المنفصل)

يشير هذا الرمز الموجود على المنتج أو على العبوة إلى أنه يجب عدم اعتبار المنتج نفايات منزلية عادية، وإنما يجب تسليمه إلى نقطة جمع مناسبة لإعادة تدوير الأجهزة الكهربائية والإلكترونية (نفايات الأجهزة الكهربائية والإلكترونية).

إذا ضمنتم التخلص الصحيح من هذا المنتج، فإنكم ستساهمون في الوقاية من العواقب السلبية المحتملة على البيئة والصحة والتي قد تنتج عن التخلص غير المناسب منه. يساعد إعادة تدوير المواد في الحفاظ على الموارد الطبيعية.

لمزيد من المعلومات الأكثر تفصيلاً بشأن إعادة تدوير هذا المنتج والتخلص منه، يمكنك الاتصال بالخدمة المحلية للتخلص من النفايات أو نقطة البيع التي اشتريتها منها. في جميع الأحوال، يلزم تنفيذ التخلص وفقاً للوائح السارية في بلد الشراء.

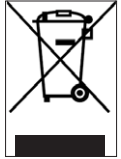

على وجه الخصوص، يجب على المستهلكين الالتزام بعدم التخلص من نفايات الأجهزة الكهربائية والإلكترونية كنفايات حضرية، وإنما يتعين عليهم المشاركة في الجمع المنفصل لهذا النوع من النفايات عبر طريقتين للتسليم:

- لدى مراكز الجمع البلدية (تسمى أيضاً الساحات البيئية والجزر البيئية)، مباشرة أو عبر خدمات الجمع التابعة للبلدية، حيثما توفرت؛
- لدى نقاط بيع الأجهزة الكهربائية والإلكترونية الجديدة.

يجوز هنا تسليم نفايات الأجهزة الكهربائية والإلكترونية ذات الأبعاد الصغيرة (التي لا يتجاوز الجانب الأطول بها 25 سم) مجاناً، بينما يجوز تسليم المنتجات الأكبر حجماً بطريقة 1 مقابل 1، أي عن طريق تسليم المنتج القديم عند شراء واحد جديد ذي وظائف مكافئة.

بالإضافة إلى ذلك، يتم ضمان طريقة 1 مقابل 1 دائماً أثناء شراء المستهلك لجهاز كهربائي وإلكتروني جديد، بغض النظر عن حجم مخلفات الأجهزة الكهربائية والإلكترونية.

في حالة التخلص غير القانوني من الأجهزة الكهربائية أو الإلكترونية، قد يتم تطبيق العقوبات المنصوص عليها في اللوائح السارية بشأن حماية البيئة (اللوائح الإطالية، من الضروري الإطلاع على اللوائح السارية في بلد الاستخدام/التخلص من المركبة).

إذا كانت نفايات الأجهزة الكهربائية والإلكترونية تحتوي على بطاريات أو مراكمات الطاقة، فإنه يجب إزالتها وإخضاعها لجمع نوعي منفصل.



تنبيه

معالجة البطاريات المنتهية (تسري في جميع دول الاتحاد الأوروبي وفي أنظمة أوروبية أخرى مزودة بنظام الجمع المنفصل)

يشير هذا الرمز الوارد على المنتج أو على العبوة إلى أنه يجب عدم اعتبار البطارية نفايات منزلية عادية. في بعض أنواع البطاريات، قد يُستخدم هذا الرمز إلى جانب رمز كيميائي.

تتم إضافة الرموز الكيميائية للرئيب (Hg) أو الرصاص (Pb) إذا كانت البطارية تحتوي على رئيب بنسبة أكثر من 0.0005% أو على رصاص بنسبة أكثر من 0.004%.

إذا ضمنتم التخلص الصحيح من البطاريات، فإنكم ستساهمون في الوقاية من العواقب السلبية المحتملة على البيئة والصحة والتي قد تنتج عن التخلص غير المناسب منها. يساعد إعادة تدوير المواد في الحفاظ على الموارد الطبيعية. في حالة المنتجات التي تتطلب توصيلاً ثابتاً ببطارية داخلية، لدواعي السلامة أو الأداء أو حماية البيانات، فإنه لا يجب استبدالها إلا من قِبَل عمالة الدعم الفني المؤهلة.



قمر تسليم المنتج في نهاية عمره إلى نقاط الجمع المناسبة للتخلص من الأجهزة الكهربائية والإلكترونية؛ يضمن هذا أيضاً أن تتم معالجة البطارية الموجودة بداخله بشكل صحيح.

لمزيد من المعلومات الأكثر تفصيلاً بشأن التخلص من البطارية المنتهية أو المنتج، يمكنك الاتصال بالخدمة المحلية للتخلص من النفايات أو نقطة البيع التي اشتريتها منها.

في جميع الأحوال، يلزم تنفيذ التخلص وفقاً للوائح السارية في بلد الشراء.

Bu kılavuz aşağıdaki elektrikli scooter modelleri için geçerlidir:

City Cross-E X City Cross-E UP Advanced Safety Cross-E Sport

İçindekiler

1. Güvenlik talimatları
2. Ambalajın içindekiler ve montaj
3. Ürünün genel görünümü
4. Bataryanın şarj edilmesi
5. Kumanda bilgileri / Kontrol paneli
6. Hızlı kılavuz
7. Katlayın ve taşıyın
8. Pilin ne kadar gideceği ve performans değerleri
9. Saklama, bakım ve temizlik
10. Uygulamayı yapılandırma
11. Sorunların giderilmesi
12. Sorumluluk ve genel garanti şartları
13. Bertarafıla ilgili bilgiler

Kullanım Kılavuzu

SC-MO-000001 rev.3

Orijinal talimatların çevirisi

Bu ürünü tercih ettiğiniz için teşekkür ederiz.

Bilgi, teknik destek, servis almak ve genel garanti şartlarını danışmak için satıcınıza başvurun veya www.platum.com/en/ducati-scrambler/ sitesini ziyaret edin

1. Güvenlik talimatları



DİKKAT

ÖNEMLİ! Ürünü kullanmadan önce aşağıdaki güvenlik talimatlarını dikkatle okuyun ve uygulayın. İleride başvurmak veya yeni kullanıcılara vermek için bu kılavuzu saklayın.

İlk aylarda yaşanabilecek ciddi kazaları önlemek amacıyla kullanıma ilişkin temelleri öğrenmek için gereken süreyi kendinize tanıyın. Ürünün nasıl doğru kullanılacağı ve uygun eğitim kuruluşlarının nerelerde olduklarını öğrenmek amacıyla gereken desteği almak için satıcınızla iletişime geçin.

Ürünün kötü kullanılmasından, gerek karayolunda seyirle ilgili kurallara, gerekse bu kılavuzda verilen talimatlara uyulmamasından kaynaklı ihlallerden, yönetmeliklere uygun hareket etmemekten ve yasadışı eylemlerden kaynaklı kazalar ve anlaşmazlıklarda şirket doğrudan veya dolaylı her türlü sorumluluğu reddeder.

Bu ürün eğlenme ve dinlenme amacıyla kullanılmak içindir, tek bir kişi tarafından kullanılmalı, yolcu taşımak için kullanılmamalıdır, bu nedenle aynı anda birden çok kişi tarafından kullanılamaz.

Aracın kullanım amacında hiçbir şekilde değişiklik yapmayın, bu ürün akrobasi, müsabaka, eşya taşıma, başka araçları veya römork çekmek için uygun değildir.

Tehlikeleri önlemek ve gerek kendinizi, gerekse başkalarını en üst düzeyde korumak için bu **elektrikli scooter** sağduyulu bir şekilde, dolaşımında kullanıldığı ülkenin Karayolları Kanunlarında şart koşulan **kurallara** daima uyularak kullanılmalıdır.



DİKKAT

Sürüş gereksinimleri:

Elektrikli Scooter Modeli	City Cross-E X	City Cross-E UP Advanced Safety	Cross-E Sport
Yön göstergeleri olmayan ürün kodu	DU-MO-210003 DU-MO-210008	-	MN-DUC-SCCES
Yön göstergeleri ve çift fren kolu olan ürün kodu	SC-MO-220004 SC-MO-220005	SC-MO-220007 SC-MO-220008	SC-MO-220003 SC-MO-220009
MİN Kilo (Kg)	30	30	30
MAKS Kilo (Kg)	120	120	120
MİN Yaş *	14	14	14
MAKS Yaş *	65	65	65
MİN Boy (cm)	120	120	120
MAKS Boy (cm)	200	200	200

* Ürünü kullanmadan önce, sürücü için izin verilen en düşük yaş, ürünü kullanabilecek sürücü tipine ilişkin kısıtlamalar ve bu ürün tipinin kullanımıyla ilgili yürürlükte olan yerel mevzuatı kontrol edin ve bu mevzuata uyun.

Sürücünün kulağına ulaşan A ağırlıklı yayılan ses basıncı seviyesi (gürültü) 70 dB(A) değerinin altındadır.

Güvenlik uyarılarının grafik işaretleri

Bu kılavuzda güvenlik mesajlarını ayırt etmek için aşağıdaki grafik bildirim simgeleri kullanılmıştır. Bu simgeler, ürünün doğru ve güvenli kullanımı konusunda okuyucunun / kullanıcının dikkatini çekmektedir.



DİKKAT

Dikkat edin

Ürünün zarar görmesini ve/veya tehlikeli durumların ortaya çıkmasını önlemek için uyulması gereken kuralları vurgular.



Artık riskler

Yaralanmaları ve maddi hasarları önlemek için kullanıcının dikkat etmesi gereken artık risklere neden olan tehlikelerin varlığını vurgular.

Genel uyarılar



Kamuya açık bir yerde veya karayolunda bulunduğunuzda, bu kılavuzu harfi harfine uygulasanız dahi, diğer araçlar, engeller veya kişilerden kaynaklı ihlaller veya uygunsuz eylemlere karşı başışık olmadığınızı akıldan çıkarmamak önemlidir. Ürünün kötü şekilde kullanılması veya bu kılavuzda verilen talimatlara uyulmaması ciddi zararlara neden olabilir.

Bu ürün bir elektrikli araçtır. Ne kadar hızlı sürerseniz, fren mesafesi o kadar uzun olur. Kaygan, çamurlu, ıslak veya buzlu yollarda ani fren yapmak tekerleklerde kızaklamaya ve denge kaybına yol açabilir. Uygun bir hızda sürmek ve diğer araçlar ve yayalarla arada güvenli bir mesafe bırakmak gerekmektedir. Bilmediğiniz yollarda sürerken daha dikkatli olun. Ürünü kullanırken park ayağını açmayın, kişilerde ve üründe ağır hasar riski mevcuttur.



Islak yollarda frenleme mesafesi kuru yollara kıyasla daha da artar ve yol tutuşu kayda değer düzeyde azalır!

Daha ihtiyatlı sürün, mesafelere dikkat edin!

Kendi güvenliğiniz için ürünü sürerken yaşanabilecek düşme veya yaralanmalara karşı korunmak amacıyla daima kask, dizlik ve dirseklik takın. Ürünü ödünç verdiğinizde sürücünün güvenlik ekipmanlarını giymesini sağlayın ve aracı nasıl kullanacağını açıklayın. Yaralanmaları önlemek için ürünü nasıl kullanılacağını bilmeyen kişilere ödünç vermeyin. Ürünü kullanmadan önce daima ayakkabı giyin.

Çocuklar scooter veya aksamıyla oynamamalı, temizlik ve bakım işlemlerini yapmalarına izin verilmemelidir.

Ürünü sürerken çocukları ve yayaları ürkütmemeye dikkat edin. Bu kişilerin yanlarından geçerken zili kullanarak ikaz edin ve 6 km/s'lik en düşük hızı kullanarak yavaşlayın.



Frekans bilgileri:

Bluetooth® cihazının çalışma frekans bandı 2.400 GHz ile 2.4835 GHz arasındadır.

Frekans bantlarında iletilen maksimum radyo frekans gücü 100mW'tır.

Sürüş davranışıyla ilgili talimat ve uyarılar

Koşullar	Onaylanan/öngörülen kullanım	Yanlış kullanım
Sürücüler	Tek kişi	Birden çok kişi, çocuklar ve hayvanlarla birlikte
Güvenlik ekipmanı	Kask, dizlik, dirseklik, yansıtıcı yelek	Ekipmansız
Sürüş öncesi kontrol	Her kullanımdan önce frenleri ve ne kadar yıprandıklarını kontrol etmek, lastiklerin basıncına bakmak (tavsiye edilen değeri öğrenmek için lastiğin yanağına bakın), tekerleklerin aşınma durumunu, gazı, dönüş sinyallerini, ışıkları ve akünün şarj durumunu kontrol etmek. Alışılmadık sesler duyduğunuzda veya herhangi bir sorun olduğuna fark ettiğinizde, ürünü kullanmamak ve satıcınızı veya Yetkili Teknik Servisi aramak.	Sürüşten önce ürünü hiçbir zaman kontrol etmemek Gürültü ve sorun varken ürünü kullanmak

Koşullar	Onaylanan/öngörülen kullanım	Yanlış kullanım
Ürünü iterek yürümek	Gaz vermemek Yaya geçitlerinden geçerken yürüyerek itmek Yürüme hızı modu (6 km/s) yoksa, yayaların olduğu bölgelerde aracı itmek Aşırı kalabalık yerlerde aracı itmek	Gaz koluna basmak Aracı yaya geçitlerinden geçerken sürmek Yürüme hızı modu (6 km/s) yoksa, yayaların olduğu bölgelerde aracı sürmek Aşırı kalabalık yerlerde aracı sürmek
Dururken	Bu ürünü süren kişinin, gidonu doğru bir yükseklikte tutarken her iki ayağını da yere kolayca basabilecek durumda olması	Ürünü durur ve dengeli halde tutamamak Seyir halinde veya dururken ürünün üzerine oturmak
Normal koşullarda sürüş	Gidona asılı hiçbir eşya olmaması	Gidona asılı eşyaların dengesizliğe yol açması ve manevralar sırasında takılabilmesi
	Gidonu her iki elle birden tutarak sürmek. Telefon, akıllı saat, müzik çalar, kulaklık gibi cihazları kullanmamak	Gidonu tek elle tutarak veya hiç tutmadan sürmek Telefon, akıllı saat, müzik çalar, kulaklık gibi cihazları kullanmak
	Her iki ayak da platformda rahat ve güvenli bir şekilde sürmek	Ayaklardan biri veya ikisi birden platformun dışındayken sürmek Arka çamurluğun üzerinde durmak veya ağırlığını vermek yasaktır.
	Kask ve koruyucu ekipman kullanarak sürmek	Kask ve koruyucu ekipman olmadan sürmek
	Trafiğin yoğun olduğu veya aşırı kalabalık yerlerden uzak durarak, ör. özel bisiklet yolları, düz zeminli yüzeyler gibi kolay erişilebilen, düz ve sağlam yollarda sürmek Yürürlükteki yerel mevzuata ve karayolları kanununa uymak	Karayolunda, uzun mesafeli yollarda sürmek Trafikli yollarda sürmek Kaldırımlarda sürmek Aşırı kalabalık yerlerde sürmek Çok kaza olan yollarda sürmek Kanallar, kıyıları, köprüler, denizler, göller ve akarsuların yakınlarında sürmek Yürürlükteki mevzuata ve karayolları kanununa uymamak
	Daima ileri bakmak ve yakınlardaki tüm engeller, araçlar ve yayalara dikkat etmek	Sürüş sırasında dikkati dağınık olmak
	Fark edildiğinden emin olduktan sonra, hızı azaltarak yön değiştirmek Her koşulda güzergahı önceden belirlemek ve karayolları kanununa ve kolay yaralanabilir olanlara saygı göstererek hızı azaltmak Üründe varsa, daima yön sinyallerini kullanmak	Fark edildiğinden emin olmadan, yüksek hızda aniden yön değiştirmek Aynı anda hem fren yapıp hem yön değiştirmek aracı dengesiz hale getirir Yön sinyallerini kullanmamak
	Yayalar varken yavaşlamak Yaya bölgelerinde yürüme hızı modunu (6 Km/s) kullanmak Zili kullanarak orada bulunduğu dair ikaz etmek	Yayalar varken hızlanmak veya hızı aynı tutmak Yaya bölgelerinde yürüme hızı modunu (6 Km/s) kullanmadan aracı sürmek Zili kullanarak orada bulunduğu dair ikaz etmemek

Koşullar	Onaylanan/öngörülen kullanım	Yanlış kullanım
Düzensiz yol şartları: Yapay tümsekler / basamaklar / bozuk satıh	Ortalama bir hızda sürmek Bozuk zeminde ilerlerken darbeleri daha iyi sönümlemek için dizleri hafifçe kırmak.	Yüksek hızda sürmek Tümsekler ve kanallarda hızlanma, basamaklardan inmek, engellerin üzerinden atlamak, kaldırımlara çıkmak, kaba şekilde sürmek.
Virajlarda, yokuş aşağı inişte, yakınlarda engeller, taşıtlar ve yaylar varken davranış	Güvenli mesafeyi korumak Gazı kesmek Fren yapmak ve yavaşlamak Ortalama bir hızda sürmek ve güvenli şekilde fren yapmak Kapılara ve baş üstü engellere dikkat etmek	Güvenli mesafeye uymamak Gaz vermek Yüksek hızda sürmek, aniden fren yapmak Baş üstü engellerin altından geçmek
Görüş şartları	Güvenli şekilde sürebilecek biçimde yalnızca yeterli ışık varken sürmek. Işığın uygun olmadığı şartlarda (günbatımından yarım saat sonra, tüm gece boyunca ve hatta yoldaki görüşü engellleyen hava şartları olduğunda gündüzleri de, tünellerden geçerken) sürüş sırasında ürünün ışıklarını açmayı ve yansıtıcı yelek giymeyi veya bantlar takmayı unutmamak.	Işığın uygun olmadığı koşullarda, ışıklar kapalıyken ve yansıtıcı yelek veya bantlar takmadan sürmek.
Hava şartları	Meteorolojik açıdan en uygun (yağışsız) şartlarda sürüş	Olumsuz hava şartlarında, yağmur altında, kar yağarken, yolda buz veya çamur varken, güçlü rüzgarda, sis sırasında sürmek.
Park etme	Araç ve yay dolaşımını engelleyecek şekilde özel alanlarda Düz zeminlere, aracın dengeli olduğundan emin olarak Ürün kapatmak ve daima hırsızlığı önleyici bir cihaz kullanmak Ürünle birlikte gelen park ayağını kullanmak	Araç ve yay dolaşımını engelleyecek şekilde herhangi bir yere Bozuk zeminlere ve aracın dengeli olduğundan emin olmadan Ürünü açık halde, hırsızlığı önleyici cihaz kullanmadan gözetimsiz bırakmak
Ekstrem sporlar/akrobasi	HAYIR	EVET Kanallar, kıyıları, köprüler, denizler, göller ve akarsuların yakınında sürmek Su birikintilerinde sürmek Başka araçlarla yarışmak
Ürünü sert darbelere maruz bırakmak	HAYIR	EVET Eşyaların veya kişilerin üzerine sürmek, basamaklardan veya yüksek yerlerden atlamak

Düşükten sonra ne yapılacağı:

Gaz kolunun düzgün çalıştığından emin olun. Bunu yapmak için birkaç kez gazı açıp kapatın.

Frenlerin düzgün çalıştığını daima kontrol edin. Bunu yapmak için üründen inin, ürünü ileri doğru itin ve komuta yanıt verip vermediğini görmek için fren yapın.

Aracın tüm bileşenlerinin yerli yerinde ve emniyetli şekilde sabitlenmiş olduğunu kontrol edin.

Lastiklerin aşınma durumunu ve basınçlarını kontrol edin (tavsiye edilen değeri öğrenmek için lastiğin yanına bakın).





Frenler ve kablolardaki aşınmayı kontrol edin.



Frenler kullanım sırasında ısınabilir. Kullandıktan sonra dokunmayın.

2. Ambalajın içindekiler ve montaj

Ürün monte edilmiş haledir, gidonun ambalajda bulunan özel vidalarla takılması gerekecektir.

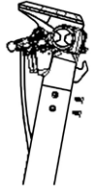
Model	Referans resim	Ambalajın içinde	Yönergeler
City Cross-E X DU-MO-210003 DU-MO-210008		1x Allen anahtar 4x Gidon vidası 1x Şişirmek için adaptör 1x. Şarj cihazı	
City Cross-E X SC-MO-220004 SC-MO-220005		1x Allen anahtar 6x Gidon vidası 1x Şişirmek için adaptör 1x. Şarj cihazı	
City Cross-E UP Advanced Safety SC-MO-220007 SC-MO-220008		1x Allen anahtar 6x Gidon vidası 1x Şişirmek için adaptör 1x Şarj cihazı	

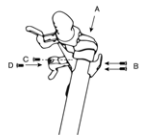
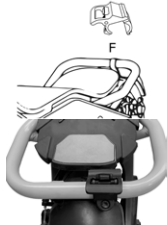
Model	Referans resim	Ambalajın içinde	Yönergeler
Cross-E Sport		<p>3x Allen anahtar 4x Gidon vidası 1x Vida örtme plakası 1x Kanca 1x Şarj cihazı 1x Kapatma kancası klipsi 2x Batarya anahtarı</p>	<p></p> <p>Taşıma klipsi aksesuarı:</p> <p></p> <p>Kolonu kilitlemek için gereken klips aksesuarını kapanma konumundayken takın.</p>

Adımlar:

- Elektrikli scooter'ı kaldırmadan ambalajını açın.
- Gidonu ambalajdan çıkarın.
- Sahip olduğunuz elektrikli scooter için verilen talimatları uygulayın.

City Cross-E X Talimatları

DU-MO-210003 / DU-MO-210008

- Gidon kolonunu kaldırın ve kabloları ezmemeye özen göstererek gidonu geçirin.
- Katlama mekanizmasının düğmesini (kapatmak için saat yönünde) çevirerek gidon kolonunu sabitleyin.
- Ürünle birlikte gelen anahtarı kullanarak vidaları gidon kolonunun üzerine geçirin ve sıkın.
- Ürünü ambalajından çıkarın, park ayağını açın ve ürünün dengeli olduğunu kontrol edin.
- Gidon kolonunu kapatma mekanizmasının ayarını yapın** (gerekirse).
- Lastik basınçlarını kontrol edin (tavsiye edilen değerleri öğrenmek için lastik yanağına bakın).
- Elektrikli scooter'ı kullanmak için çalıştırma düğmesine basın.

City Cross-E X Talimatları

SC-MO-220004 / SC-MO-220005

- Gidon kolonunu kaldırın ve kabloları ezmemeye özen göstererek gidonu geçirin.
- Kapatma mekanizmasının kolunu içe doğru katlayarak gidon kolonunu sabitleyin.
- Ürünle birlikte gelen anahtarı kullanarak vidaları gidon kolonunun üzerine geçirin ve sıkın.
- Ürünü ambalajından çıkarın, park ayağını açın ve ürünün dengeli olduğunu kontrol edin.
- Gidon kolonunu kapatma mekanizmasının ayarını yapın** (gerekirse).
- Lastik basınçlarını kontrol edin (tavsiye edilen değerleri öğrenmek için lastik yanağına bakın).
- Elektrikli scooter'ı kullanmak için çalıştırma düğmesine basın.

City Cross-E UP Advanced Safety Talimatları

SC-MO-220007 / SC-MO-220008

- Gidon kolonunu kaldırın ve kabloları ezmemeye özen göstererek gidonu geçirin.
- Kapatma mekanizmasının kolunu içe doğru katlayarak gidon kolonunu sabitleyin.
- Ürünle birlikte gelen anahtarları kullanarak vidaları gidon kolonunun üzerine geçirin ve sıkın.
- Ürünü ambalajından çıkarın, park ayağını açın ve ürünün dengeli olduğunu kontrol edin.
- Gidon kolonunu kapatma mekanizmasının ayarını yapın** (gerekirse).
- Lastik basınçlarını kontrol edin (tavsiye edilen değerleri öğrenmek için lastik yanağına bakın).
- Elektrikli scooter'ı kullanmak için çalıştırma düğmesine basın.

Cross-E Sport Talimatları

MN-DUC-SCCES, SC-MO-220003, SC-MO-220009

- Gidon kolonunu kaldırın ve kabloları ezmemeye özen göstererek gidonu geçirin.
- Katlama mekanizmasının kolunu dışa doğru katlayarak gidon kolonunu sabitleyin ve emniyet halkasını aşağı doğru itin.
- Kancayı gidon kolonunun iç tarafına yerleştirip, ardından düşük başlı iki vidayı elle sonuna kadar sıkmadan yerleştirin. Pimin zarar görmesini önlemek için vidaları elle yerleştirmek önemlidir.
- Düşük başlı vidayı, gidon kolonunun karşı tarafında yukarıdan başlayarak kullanılabilir olan ilk deliğe geçirin.
- Gidonu sabitlemek için daha önce taktığınız üç vidayı iyice sıkın.
- Vidaları kapatan plakayı geri kalan delik ile gösterge kapağının arasına yerleştirip, ardından büyük başlı vidayı yerleştirin ve plakaya zarar vermeyecek şekilde sıkın.
- Ürünü ambalajından çıkarın, park ayağını açın ve ürünün dengeli olduğunu kontrol edin.
- Ambalajın içinde mevcutsa, katlandığında gidon kolonunu kilitlemeye olanak tanıyan aksesuarı takın.
- Gidon kolonunu kapatma mekanizmasının ayarını yapın** (gerekirse).
- Lastik basınçlarını kontrol edin (tavsiye edilen değerleri öğrenmek için lastik yanağına bakın)
- Elektrikli scooter'ı kullanmak için, platformun altında bulunan hazneye ulaşın ve açma düğmesine basarak bataryayı etkinleştirin.

Gidon kolunun dengelenmesi

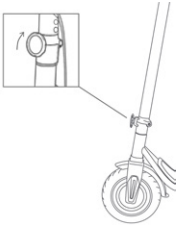
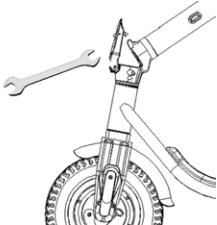
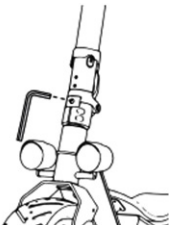
Model	Referans resim	**Gidon kolu kapatma mekanizmasının ayarı
City Cross-E X DU-MO-210003 DU-MO-210008		Mekanizmanın dışında bir düğme bulunur. Gidon kolunu hareket kapatıldıktan sonra pek sabit değilse, düğmenin doğru sıkılıp sıkılmadığını kontrol edin.
City Cross-E X SC-MO-220004 SC-MO-220005 City Cross-E UP Advanced Safety SC-MO-220007 SC-MO-220008		Katlama mekanizmasının kolunun içinde bir altıgen pim bulunur. Gidon kolunu kapatıldıktan sonra çok dengeli değilse, istenen denge elde edilene kadar mekanizmanın pimini hafifçe sıkarak veya gevşeterek ayar yapabilirsiniz.
Cross-E Sport		Katlama mekanizmasının dışında altıgen girintili bir vida bulunur. Gidon kolununun dengelenmesini arttırmak için, dengeyi arttırmak amacıyla vidayı saat yönünde sıkın. Her seferinde çeyrek tur olmak üzere kademeli şekilde ayarlayın ve her ayardan sonra dengesini kontrol edin.



DİKKAT

Ürünü doğru şekilde monte edin. Montaj yaparken imalat hataları, anlaşılamayan adım açıklamaları olduğunu fark ederseniz veya montaj ya da ayarlamalar sırasında güçlük yaşarsanız, aracı sürmeyin ve teknik destek almak için satıcınızı arayın veya www.platum.com/en/ducati-scrambler/ sitesini ziyaret edin.

Üretici tarafından onaylanmayan aksesuarları ve/veya parçaları kullanmayın.

Boğulmaya neden olabilecek plastik parçaları (ambalaj malzemeleri dahil) ve küçük parçaları çocukların erişemeyecekleri yerlerde saklayın.

Üründe veya parçalarında herhangi bir şekilde değişiklik veya tadilat yapmak yasaktır; böyle bir işlem verimi düşürebilir, yapıya zarar verebilir ve hasarlara neden olabilir. Uygunsuz kullanım, kırılma veya üründe meydana gelen hasarlardan kaynaklı keskin kenarları giderin. İmalat kusurları olduğunu fark ederseniz, alışılmadık gürültü veya sorunlarla karşılaşırsanız, aracı sürmeyin ve teknik destek almak için satıcınızı arayın veya www.platum.com/en/ducati-scrambler/ adresini ziyaret edin.

3. Ürünün genel görünümü

Üretici firma, sürekli gerçekleşen teknik gelişmelerin ışığında ürünlerinde önceden bildirimde bulunmadan ve bu kılavuzu otomatik olarak güncellemeden üründe değişiklik yapma hakkını saklı tutar.

Bilgiler ve bu kılavuzun revizyonlarını görmek için www.platum.com/en/ducati-scrambler/ sitesini ziyaret edin

City Cross-E X

DU-MO-210003 / DU-MO-210008



- | | |
|------------------------|---------------------------|
| 1. Gösterge | 9. Serbest tekerlek |
| 2. Fren kolu | 10. Disk fren |
| 3. Kapatma kancası | 11. Batarya bölmesi |
| 4. Gidon kolunu | 12. Park ayağı |
| 5. Katlama mekanizması | 13. Şarj bağlantı noktası |
| 6. Platform | 14. Motorlu tekerlek |
| 7. Kapatma klipsi | 15. Far |
| 8. Arka lamba | 16. Gaz |

City Cross-E X

SC-MO-220004 / SC-MO-220005



- | | |
|----------------------------------|---------------------------|
| 1. Gösterge | 10. Serbest tekerlek |
| 2. Yön göstergelerinin kumandası | 11. Tambur fren |
| 3. Fren kolu | 12. Park ayağı |
| 4. Kapatma kancası | 13. Şarj bağlantı noktası |
| 5. Gidon kolunu | 14. Motorlu tekerlek |
| 6. Katlama mekanizması | 15. Tambur fren |
| 7. Platform | 16. Far |
| 8. Kapatma klipsi | 17. Yön göstergesi |
| 9. Arka lamba | 18. Gaz |

City Cross-E UP Advanced Safety

SC-MO-220007 / SC-MO-220008



- | | |
|----------------------------------|-----------------------|
| 1. Gösterge | 11. Serbest tekerlek |
| 2. Yön göstergelerinin kumandası | 12. Tambur fren |
| 3. Fren kolu | 13. Park ayağı |
| 4. Kapatma kancası | 14. Kadro |
| 5. Gidon kolunu | 15. Amortisörlü maşa |
| 6. Katlama mekanizması | 16. Tahrik tekeri |
| 7. Platform | 17. Hızlı ayırma kolu |
| 8. Kapatma klipsi | 18. Far |
| 9. Arka lamba | 19. Fren kolu |
| 10. Süspansiyonlar | 20. Gaz |

Cross-E Sport

MN-DUC-SCCES / SC-MO-220003 / SC-MO-220009

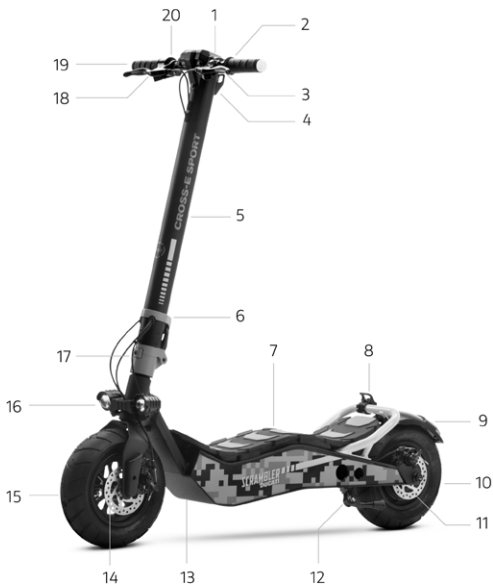

- | | |
|--|---|
| 1. Gösterge | 11. Disk fren |
| 2. Yön göstergelerinin kumandası | 12. Park ayağı |
| 3. Fren kolu | 13. Şarj bağlantı noktası (karşı taraf) |
| 4. Kapatma kancası | 14. Disk fren |
| 5. Gidon kolunu | 15. Serbest tekerlek |
| 6. Emniyet halkası | 16. Farlar |
| 7. Yatar kalkar platformu | 17. Katlama mekanizması |
| 8. Kapatma klipsi (MN-DUC-SCCES hariç) | 18. Fren kolu |
| 9. Arka lamba | 19. Yön göstergesi |
| 10. Motorlu tekerlek | 20. Gaz |

4. Bataryanın şarj edilmesi

Talimatlar:

- Park ayağını açın
- Ürünü kapatın

⚠ DİKKAT

İlk kullanımda ürünü %100 oranında şarj edin. Ürünün, batarya şarj cihazının ve şarj bağlantı noktasının kuru olduğundan emin olun.

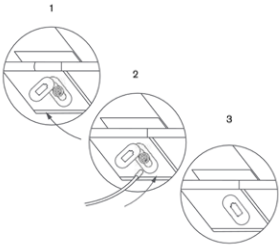
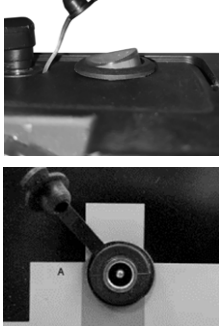
Model	Referans resim	Talimatlar
City Cross-E X City Cross-E UP Advanced Safety		<ol style="list-style-type: none">1. Şarj bağlantı noktasının lastik kapağını çıkarın.2. Şarj cihazını önce şebeke prizine, ardından da elektrikli scooter'ın şarj bağlantı noktasına bağlayın. Ürün tamamen şarj olduğunda, şarj cihazındaki ışığın rengi kırmızıyken (şarjda) yeşil (şarj tamamlandı).3. Şarj cihazını şarj bağlantı noktasından ayırın, ardından fişini şebeke prizinden çekin. Elektrikli scooter'ın şarj bağlantı noktasının lastik kapağını geri takın.
Cross-E Sport		<p>Bataryanın etkinleştirilmesi ve şarj edilmesi:</p> <p>Batarya bölümüne ulaşmak için platformu kaldırın ve düğmeyi kullanarak elektrik devresini etkinleştirin (fotoğrafa bakın).</p> <ul style="list-style-type: none">• Yalnızca ürünle birlikte gelen şarj cihazını kullanın.• Batarya şarj cihazını önce elektrik prizine, ardından şarj bağlantı noktasına bağlayın.• Şarj olurken scooter'ı çalıştırmayın. <p>⚠ DİKKAT</p> <p>Şarj işlemi tamamlandığında şarj cihazında bulunan kırmızı ışık yeşil renk alacaktır.</p>

Bu ürünü şarj etmek için YALNIZCA ürünle birlikte gelen şarj cihazını kullanın

⚠ DİKKAT

Model	Ürün kodu	Şarj cihazı modeli	Çıkış gerilimi	Şarj süresi
City Cross-E X	DU-MO-210008 DU-MO-210003	FY-4202000	42V – 2A	Yaklaşık 5 saat
City Cross-E X City Cross-E UP Advanced Safety	SC-MO-220005 SC-MO-220004 SC-MO-220007 SC-MO-220008	FY-4202000 Parti Kodu FY- 4202000/23	42V – 2A	Yaklaşık 5 saat
Cross-E Sport	MN-DUC-SCCES	XVE-126-5460200	54,6V – 2A	Yaklaşık 4 saat
Cross-E Sport	SC-MO-220003 SC-MO-220009	CP546200	54,6 – 2A	Yaklaşık 4 saat

Başka tip şarj cihazı kullanmak ürüne zarar verebilir veya başka potansiyel riskler doğurabilir.

Gözetim altında olmadıkça ürünü asla şarj etmeyin. Şarj edilirken ürünü açmayın.

Faydalı ömrünü uzatmak için her kullanımdan sonra bataryayı tam şarj edin. Ürünü kullandıktan hemen sonra şarj etmeyin. Şarj etmeden önce ürünü bir saat kadar soğumaya bırakın.

Ürün gerekenden daha uzun süre şarj edilmemelidir. Fazla şarj etmek bataryanın ömrünü kısaltır ve başka potansiyel risklere yol açar.

Bataryanın zarar görmemesi için aracın şarjının tamamen tükenmesine izin vermeyin tavsiye edilir.

Gerektiğinden daha uzun süre şarj etmekten kaynaklı hasar geri dönüşüzdür ve sınırlı garanti kapsamında değildir. Hasar meydana geldiğinde batarya bir daha şarj edilemez (elektrik çarpmaları, kısa devre veya cihazın güvenliğinde ciddi sorunlara yol açabileceğinden bataryanın ehil olmayan kişilerce sökülmesi yasaktır). Örneğin tadillerde belirli bir süre kullanılmadığında ve üçüncü kişilere emanet edildiğinde tam şarjlı halde değil, kısmen şarj edilmiş (%20-%50 şarj) bırakın.

Şarj cihazını ve şarj kablolarını düzenli olarak gözle muayene edin. Şarj cihazının kablosunda bariz hasarlar varsa, başka hasarları ve/veya riskleri önlemek için şarj cihazını kullanmayın, değiştirilmesi için lütfen bizimle bağlantı kurun.



Bataryayı ateşe veya ısı kaynaklarına yakın bırakmayın. Yangın ve patlama riski mevcuttur.

Bataryayı açmayın, sökmeyin, vurmayın, fırlatmayın, delmeyin veya bataryaya cisimleri takmayın.



Tehlikeli maddeler içerdiğinden bataryadan dışarı sızabilecek maddelere dokunmayın. Çocukların veya hayvanların bataryaya temas etmelerine izin vermeyin.

Bataryayı gereğinden fazla şarj etmeyin veya kısa devre yaptırmayın. Yangın ve patlama riski mevcuttur.

Bataryayı suya daldırmayın, suya, yağışa veya diğer sıvı maddelere maruz bırakmayın. Bataryayı doğrudan güneş ışığına, aşırı sıcak veya soğuğa (örneğin ürünü veya bataryayı doğrudan güneş ışığı altında bulunan bir aracın içinde uzun süre bırakmayın), patlayıcı gazlar veya alev içeren bir ortama maruz bırakmayın.

Bataryayı çatal, kolye, vb. gibi metal cisimlerle birlikte taşımayın veya saklamayın. Metal cisimlerle bataryanın kontakları arasında temas olması, bedensel hasarlara veya ölüme neden olabilen kısa devrelere yol açabilir.

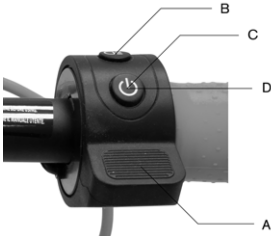
5. Kumanda bilgileri / Kontrol paneli

Model	Kumanda bilgileri	İşaretler
City Cross-E X DU-MO-210003 DU-MO-210008		<ol style="list-style-type: none">A. Gaz: Gaz vermek için aşağı doğru bastırın.B. Farlar: Farları yakmak veya söndürmek için bir kez basın.C. Çalıştırma: Elektrikli scooter'ı açmak veya kapatmak için basılı tutun.D. Hız modu: Ayarlamak istediğiniz modu seçmek için iki kez basın.
	Ekran bilgileri	İşaretler
		<ol style="list-style-type: none">1. Hız göstergesi: Elektrikli scooter'ın anlık hızı.2. Batarya seviyesi: Kalan şarj durumu.3. Hız modu:<ul style="list-style-type: none">• 1. Seviye – beyaz renkli• 2. Seviye – turuncu renkli• 3. Seviye – kırmızı renkli (en yüksek hız)4. Bluetooth: Bluetooth ikaz lambası

Model	Kumanda bilgileri
-------	-------------------

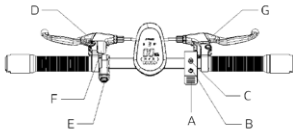

- A. Gaz
- B. Açma düğmesi
- C. Çok fonksiyonlu düğme
- D. Fren kolu
- E. Yön göstergelerinin kumandası
- F. Zil
- G. Fren kolu

Kumandaların açıklaması:

- A. Gaz - Gaz vermek için aşağı doğru bastırın.
- B. Açma düğmesi:
 - Açma ve kapatma: Elektrikli scooter'ı açmak veya kapatmak için birkaç saniye basılı tutun.
 - Işıklar - Işıkları yakmak veya söndürmek için bir kez basın.
- C. Çok fonksiyonlu düğme:
 - Hız modu: Hız seviyesini seçmek için bir kez basın.
 - Ölçü birimi - Km/s – mph arasında seçim yapmak için iki kez basın.
- D. Fren kolu: Fren yapmak için sıkın.
- E. Yön göstergelerinin kumandası - Yön göstergesini etkinleştirmek veya devre dışı bırakmak için bir kez basın.
- F. Zil - Zili çalmak için kola bir veya daha çok kez basın.
- G. Fren kolu - Fren yapmak için sıkın.

City Cross-E X
SC-MO-220004
SC-MO-220005

Kumandaların açıklaması:



City Cross-E
UP Advanced
Safety





1. Batarya seviyesi: Kalan şarj durumunu gösterir.
2. Bluetooth: Bluetooth ikaz lambası.
3. Hız göstergesi: Anlık hızı gösterir.
3. Bluetooth: Bluetooth ikaz lambası.
4. Hız modu:
 - Yaya seviyesi – 1 numarayla gösterilir.
 - 2 seviyesi – 2 numarayla gösterilir.
 - 3 seviyesi – 3 numarayla gösterilir.
5. Işıklar: Işıkların ikaz lambası.
6. Ölçü birimi: km/s – mph.
7. Sorun: Elektrik sistemindeki muhtemel sorunları gösterir.
8. Hız sabitleyici: Hızı sabit tutar.
9. Yön göstergesi: Hangi yön göstergesinin etkin olduğunu gösterir.

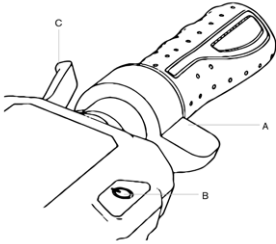

Zero Start Fonksiyonu:
 İlerleme hızı 3 km/s değerini aştığında gaz devreye girer.

Model	Kumanda bilgileri	İşaretler
		<ul style="list-style-type: none"> A. Gaz B. Açma düğmesi C. Çok fonksiyonlu düğme D. Fren kolu E. Yön göstergelerinin kumandası F. Zil G. Fren kolu
Cross-E Sport		<ul style="list-style-type: none"> 1. Hız göstergesi: Anlık hızı görüntüler. 2. Batarya seviyesi: Kalan şarjı gösterir. 3. ODO: Kat edilen mesafeyi gösterir. 4. TRIP: Geçerli oturumda kat edilen mesafeyi gösterir. 5. Işıklar: Işıkların ikaz lambası. 6. SPORT modu: "S+" ibaresi görüntülenir. 7. COMFORT modu: "D" ibaresi görüntülenir. 8. ECO modu: "ECO" ibaresi görüntülenir. 9. Hız sabitleyici: Birkaç saniye sabit sürüşten sonra hızı sabit tutar. 10. Bluetooth: Bluetooth bağlantısının ikaz lambası. 11. YAYA modu: Karşılık gelen simge görüntülenir.

Yön göstergeleri (varsa)

Modeller*	Referans resim
<p>City Cross-E X</p> <p>City Cross-E UP Advanced Safety</p> <p>Cross-E Sport</p>	 <p>Bazı modellerde gidonun uç kısımlarına (sağ ve sol tarafa) yerleştirilmiş dönüş sinyalleri bulunur. Dönüş sinyalleri sürüş sırasında herhangi bir dönüşü zamanında bildirmek için gereklidir.</p>
Modeller*	Çalıştırma
<p>City Cross-E X</p> <p>City Cross-E UP Advanced Safety</p> <p>Cross-E Sport</p>	 <div data-bbox="306 695 501 744"> DİKKAT</div> <p>Ürünü kullanmadan önce her defasında dönüş sinyallerinin doğru çalıştıklarını kontrol edin</p>

6. Hızlı kılavuz

- İlk kullanımda ürünü %100 oranında şarj edin.
- Lastik basınçlarını kontrol edin (tavsiye edilen değerleri öğrenmek için lastik yanağına bakın). Ürünün beyan edilen Km değerinin en azından %60'ına veya ilk 3 ayda azami hıza ulaşamaması halinde lastikler inmiş olabilir, bu durumda gösterildiği gibi şişirilmeleri gerekir.
- Frenleri kontrol edip, ayarlarını yapın.
- Göstergeyi açın.
- Ürünü düz bir zemine park edin.
- Gidonu iki elinizle birden sıkıca tutun. Bir ayağınızla platforma basın ve diğerini hafifçe itmek ve hız kazanmak için kullanın.

⚠ DİKKAT

Zero Start Fonksiyonu: İlerleme hızı 3 km/s değerini aştığında gaz devreye girer.

Güvenlikle ilgili nedenlerden ötürü ürün ilk başta durur haldeyken çalışması önlenecek şekilde ayarlanmıştır.

- Ürünü kullanırken viraj almak için bedeninizi sürüş yaptığınız yönde yatırın ve gidonu yavaşça döndürün.
- Ürünü durdurmak için gazı bırakıp, fren koluna basın.
- Üzerinden inmek için önce aracı tamamen durdurun. Elektrikli scooter hareket halindeyken inmek yaralanmalara neden olabilir.
- Her kullanımdan önce frenleri ve ne kadar yıprandıklarını kontrol edin, lastiklerin basıncına bakın (tavsiye edilen değeri öğrenmek için lastiğin yanağına bakın), tekerleklerin aşınma durumunu dönüş sinyallerini, ışıkları ve akünün şarj durumunu kontrol edin.

Fren kollarının konum ayarı

Model	Görsel	Talimatlar
City Cross-E X City Cross-E UP Advanced Safety Cross-E Sport		A noktasını (görsel bakın) kullanarak fren kolunun konumunu ayarlayabilirsiniz

Frenin ayarlanması

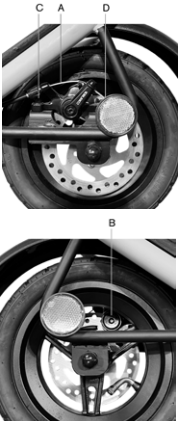
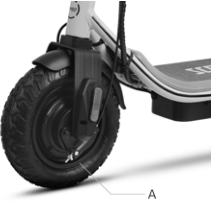
Model	Görsel	Talimatlar
<p>City Cross-E X DU-MO-210003 DU-MO-210008</p> <p>Cross-E Sport SC-MO-220003 SC-MO-220009</p>		<p>Fren kaliperi ile diskinin doğru hizalandığını kontrol edin. (Gerekirse) disk üzerindeki kaliperi hizalamak için C ve D vidalarını kullanın.</p> <p>Frenin çok sıkı veya çok gevşek olması halinde somunu (A) gevşetmek için altıgen anahtar kullanın, ardından fren kablosunu ayarlayın (çok sıkıysa fren kablosunu yukarı doğru kısaltın, çok gevşekse fren kablosunu aşağı doğru çekin) ve ardından somunu (A) yeniden sıkın. Birinci adımı uyguladıktan sonra hala çok gevşek veya çok sıkıysa, fren balatalarının (sabit) ayarlanmaları gerekir; bu ayarı karşı taraftaki çarktan yapabilirsiniz, balatayı (B) uzaklaştırmak / yakınlaştırmak için altıgen anahtar kullanın (resme bakın).</p>
<p>City Cross-E X SC-MO-220004 SC-MO-220005</p> <p>City Cross-E UP Advanced Safety</p>		<p>Fren çok gevşek veya çok sıkıysa, vidayı (A) gevşetip sıkarak işlem yapın.</p> <p>Birinci adımı uyguladıktan sonra da fren kolu çok yumuşak veya çok sertse, en uygun ayarı elde edene kadar işlemi tekrarlamak gerekebilir.</p>

7. Katlayın ve taşıyın

Elektrikli Scooter'ın kapalı olduğundan emin olun. Gidon kolunu elinizle tutun, kolu dışarı doğru çekin ve elciği saat yönünün tersine gevşetin, gidonun kolunu platforma doğru katlayın ve yerine geçirin.

City Cross-E X (tüm modeller), City Cross-E UP Advanced Safety, Cross-E Sport

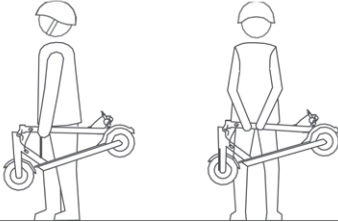

Elektrikli Scooter'ın kapalı olduğundan emin olun. Gidon kolunu elinizle tutun, kolu çekin, gidonun kolunu platforma doğru katlayın ve yerine geçirin.

Katladıktan sonra gidon kolunu bir veya iki elinizle birden tutarak kaldırın.

⚠ DİKKAT

Taşıırken ürünü sıkıca tuttuğunuzdan emin olun. Ürünün ağırlığını taşımaya devam edebileceğinizden emin değilseniz, ürünü kaldırılmıř halde taşımaya devam etmeyin. Aniden bırakılırsa ürün düşerek ağır da olabilen yaralanmalara yol açabilir ve zarar görebilir.

8. Pilin ne kadar gideceđi ve performans deđerleri

Aracın řarjının ne kadar gittiđi ve performansı çeřitli deđerkenlere bađlıdır:

Arazi: Düz zeminde sürüş yapmak, řarjın bozuk yollarda ve yokuş yukarı sürüşte olduğundan daha uzun gitmesine ve daha yüksek performans elde etmeye olanak tanır.

Kullanıcının kilosı: Kilo artıkça řarj daha kısa gidecek, aracın performansı daha düşük olacaktır.

Sıcaklık: Scooter'ın çok sođuk veya çok sıcak ortamda sürülmesi řarjın ne kadar gideceđini ve performansı etkiler.

Sürüş hızı ve tarzı: Akışı ve sabit bir sürüş řarjın daha uzun süre gitmesini sađlar. Sürekli hızlanmak, yavaşlamak ve manevra yapmak řarjın çok çabuk bitmesine neden olur. Düşük hızlar řarjın daha uzun süre gitmesini sađlar.

Bakım: Zamanında řarj etmek, dođru bakım yapmak ve lastik basınçlarını düzenli kontrol etmek (ilgili bölümdeki referans deđere bakın) řarjın daha uzun süre gitmesini ve performansın zaman içinde düşmemesini sađlar.

Bataryanın řarj seviyesi performans üzerinde etkilidir; řarj seviyesi ne kadar düşük olursa özellikle yokuş yukarı sürerken hız performansı o kadar düşer.

9. Saklama, bakım ve temizlik

Ürün gövdesinde lekeler varsa, bunları nemli bir bezle temizleyin. İnatçı lekeler söz konusu olduğunda üzerine nötr deterjan uygulayın, bir fırçayla fırçalayın, ardından nemli bezle temizleyin. Plastik bileşenlerde çizikler varsa, zımpara kağıdı veya aşındırıcı başka bir malzemeyle bunları giderin. Ağır şekilde hasar görmesini önlemek için ürünü alkol, benzin, kerosen veya diğer korozyona yol açan ve uçucu kimyasal çözücülerini kullanarak temizlemeyin. Ürünü yüksek basınçlı su jeti kullanarak temizlemeyin. Su sızması elektrik çarpmalarına veya başka ağır sorunlara yol açabileceğinden, temizlik sırasında ürünü kapalı, şarj kablusunun ayrılmış ve lastik tapanın kapalı olduğundan emin olun. Bataryaya su sızması iç devrelerin hasar görmesine, yangın veya patlama riskine neden olabilir. Bataryaya su sızdığından şüpheleniyorsanız, bataryayı kullanmayı derhal bırakın ve kontrol edilmek üzere teknik servise veya satıcınıza gönderin.

Ürün kullanılmayacağı zaman kuru ve serin bir yerde kapalı olarak saklayın. Dış mekanda veya araba içinde uzun süre tutmayın. Aşırı güneş ışığı, aşırı ısınma ve aşırı soğuklar lastiklerin yaşlanmasını hızlandırır ve gerek ürünün, gerekse bataryanın faydalı ömrünü kısaltır. Yağışa veya suya maruz bırakmayın, suya daldırmayın ve suyla yıkamayın.

Çeşitli cıvatalı elemanların, özellikle tekerlek akslarının, katlama ve taşıma sisteminin, direksiyon sisteminin, fren sisteminin sıklığını, şasi, çatallar ve süspansiyonların iyi durumda olduklarını düzenli aralıklarla kontrol edin. Somunlar ve kendi kendine sıkıştırma özelliği tüm diğer tespit sistemleri verimlerini yitirebilir, dolayısıyla bu bileşenlerin periyodik olarak kontrol edilmeleri ve sıkılmaları gerekir.

Tüm mekanik bileşenlerde olduğu gibi bu ürün de yıpranmaya ve güçlü gerilimlere maruz kalır. Malzemeler ve çeşitli bileşenler çeşitli şekillerde gerilimler nedeniyle yıpranabilir veya yorgunluk gösterebilir. Bileşenin faydalı ömrü aşılacak olursa, aniden kırılarak sürücünün yaralanmasına neden olabilir. Gerilime en çok maruz kalan bölgelerde herhangi bir çatlak, çizik veya renk değişimi söz konusu bileşenin ömrünün dolduğunu ve değiştirilmesi gerektiğini gösterir.

Lastiklerin aşınma durumlarını kontrol edin: Lastiklerde kesikler, çatlaklar, yabancı cisimler, anormal şişikler, parça eksikliği ve diğer hasarlar olmamalıdır. Lastiklerin basıncı için bu kullanım kılavuzunun 10. bölümünde verilen değere bakın.

Ürünü kendi başınıza sökmeye veya onarmaya kalkışmayın. Scooter'ın tüm bileşenleri yetkili teknik servis tarafından değiştirilmelidir, bu konuda daha fazla bilgi almak için satıcınızı arayın veya www.platum.com/en/ducati-scrambler/ sitesini ziyaret edin

10. Uygulamayı yapılandırma

Bluetooth özelliğine sahip ve Platum e-Mobility uygulamasıyla eşleştirilebilecek ürünler aşağıda verilmektedir:

-City Cross-E X, City Cross-E UP Advanced Safety, Cross-E Sport

Bu uygulama ürünü doğrudan kendi akıllı telefonunuzdan kontrol etmenize olanak tanır.

Uygulamayı indirmek ve yüklemek için KARE KODU taratın. Uygulamayı bulamıyorsanız, kendi uygulama hizmetinizden aramanızı tavsiye ederiz.



Uygulamayı açın ve kendi uygulama hizmetinizde verilen talimatları izleyin.



Uygulamanın kullanılabilmesi ve çalışabilmesi için çeşitli izinleri vermek gerekebilir.

Uygulama sürümü uygulama hizmetinizde güncellenebilir. Yeni özelliklerden yararlanmak için güncellemeleri sık sık kontrol etmeniz ve cihazınıza uygulamanın daima en son sürümünü yüklemeniz tavsiye edilir.

Sürüş sırasında cihazınızı kullanmayın.

Genel bilgiler

	City Cross-E X	City Cross-E X
Şasi	Çelik ve alüminyum	Çelik ve alüminyum
Süspansiyonlar	Yok	Yok
Hız	Ürün kodu: SC-MO-220004 SC-MO-220005 L1: ≤ 6km/s L2: ≤ 20km/s L3: ≤ 25km/s (azami hız)*	Ürün kodu: DU-MO-210003 DU-MO-210008 L1: ≤ 6km/s L2: ≤ 15km/s L3: ≤ 25km/s (azami hız)*
Azami eğim **	%18	%18
Frenler	Ön ve arka kampana fren	Ön elektronik fren ve arka disk fren
Lastikler	10" off-road tubeless 10" street tubeless Tavsiye edilen basınç: 30 psi / 2 bar	10" off-road tubeless 10" street tubeless Tavsiye edilen basınç: 30 psi / 2 bar
Azami yük	120kg	120kg
Sürücü	Ülkenizde yürürlükte olan mevzuata bakın	Ülkenizde yürürlükte olan mevzuata bakın
Çalışma sıcaklığı	-0°C / 45°C	-0°C / 45°C
Koruma seviyesi	IPX5	IPX4
Şarj süresi	Yaklaşık 5 saat	Yaklaşık 5 saat
Tam şarjda kat edeceği mesafe**	45km'ye kadar	45km'ye kadar

Elektrik sistemi

Motorun anma gücü	0,40kW; 400W Fırçasız, 20Nm	0,35kW; 350W Fırçasız
Motorun azami gücü	0,60kW; 600W	0,50kW; 500W
Gösterge	Bütünleşik LED	Bütünleşik renkli LED
Batarya	Li-Ion 36V 12.5Ah 450Wh	Li-Ion 36V 12.5Ah 450Wh
Düşük gerilim koruması	30V ± 0,5V	31V ± 0,5V
Akım sınırı	18A±1A	18A±0,5A
KERS	Evet	Evet
Işıklar	Ön ve arka LED	Ön ve arka LED
Özellikler	Uygulamayla Bluetooth	Uygulamayla Bluetooth

Ölçüler

Net ağırlık	20,7kg	19kg
Brüt ağırlık	24kg	23kg

* Karayolları kanununa ve dolaşımın yapıldığı ülkede yürürlükte olan yönetmeliklere daima uygun hareket edin.

** Sürücünün ağırlığına, yol şartlarına ve sıcaklığa göre değişir.

Genel bilgiler

	City Cross-E UP Advanced Safety	Cross-E Sport
Kadro	Çelik ve alüminyum	Çelik
Süspansiyonlar	Ön ve arka	Yok
Hız	Ürün kodu: SC-MO-220007 SC-MO-220008 L1: ≤ 6km/s L2: ≤ 20km/s L3: ≤ 20km/s veya 25km/s, dolaşımın yapıldığı ülkeye göre (azami hız)*	Ürün kodu: MN-DUC-SCCES SC-MO-220003 SC-MO-220009 L1: ≤ 6km/s L2: ≤ 15km/s (MN-DUC-SCCES hariç) L3: ≤ 20km/s L4: ≤ 25km/s*(azami hız)*
Azami eğim **	%22	%29
Frenler	Ön ve arka kampana fren	Ön ve arka disk fren
Lastikler	10" off-road tubeless	110/50-6.5" FAT tubeless
Azami yük	120kg	120kg
Sürücü	Ülkenizde yürürlükte olan mevzuata bakın	Ülkenizde yürürlükte olan mevzuata bakın
Çalışma sıcaklığı	-0°C/45°C	-0°C / 45°C
Koruma seviyesi	IPX5	IPX4
Şarj süresi	Yaklaşık 5 saat	yaklaşık 4 saat
Tam şarjda kat edeceği mesafe**	45km'ye kadar	40km'ye kadar
Elektrik sistemi		
Motorun anma gücü	0,40kW; 400W Fırçasız, 20Nm	0,50kW; 500W Fırçasız, 33,7Nm
Motorun azami gücü	0,60kW; 600W	0,950kW; 950W
Gösterge	Bütünleşik LED	3,5" Bütünleşik renkli LED
Batarya	Li-Ion 36V 12.5Ah 450Wh	48V 10.4Ah 499Wh, sökülebilir
Düşük gerilim koruması	30V ± 0,5V	40V +/- 0,5V
Akım sınırı	18A ± 1A	23A
KERS	Evet	Yok
Işıklar	Ön ve arka LED	Ön ve arka led
Özellikler	Uygulamayla Bluetooth	Uygulamayla Bluetooth (MN-DUC-SCCES hariç)
Ölçüler		
Net ağırlık	22,8kg	28,3kg
Brüt ağırlık	26,5kg	32,2kg

* Karayolları kanununa ve dolaşımın yapıldığı ülkede yürürlükte olan yönetmeliklere daima uygun hareket edin.

** Sürücünün ağırlığına, yol şartlarına ve sıcaklığa göre değişir.

11. Sorunların giderilmesi

Hata	Nedeni	Çözümü
Motor çalışmıyor	Elektrik sorunu, hata kodu var	Teknik servisi arayın
Tahrik tekerleği dönmüyor	Frenlerde sorun var Motor kilitli	Frenleri ayarlayın, sorun devam ederse teknik servisi arayın Tekerleğin doğru sıklıkta olduklarını kontrol edin, tekerleğin araç çalıştırılmadan döndüğünü kontrol edin. Sorun devam ederse teknik servisi arayın
Motor çalışırken kapanıyor	Motorda aşırı ısınma var Hata kodu var	Araç durdurun ve soğumasını bekleyin Teknik servisi arayın
Şarj edildikten sonra ürün açılmıyor veya birkaç km gittikten sonra kapanıyor.	Batarya hasar görmüş	Teknik servisi arayın
Batarya şarj tutmuyor veya ürün çalışmıyor	Bağlantı sorunları var Batarya bağlı değil (çıkarılabilen bataryalı modellerde) Batarya tükenmiş Batarya hasar görmüş Şarj cihazında sorunlar var	Teknik servisi arayın Güç konektörünün bağlı olduğundan emin olun. Bataryayı %100 dolana kadar şarj edin Teknik servisi arayın Şarj cihazını değiştirin

Hata kodları

Model	Hata kodu	Yönerge	Çözümü
City Cross-E X (tüm modeller) City Cross-E UP Advanced Safety	E1	Gaz kolunda sorun var	Teknik servisi arayın.
	E2	Bataryada aşırı gerilim sorunu var	Araç kapatın, sıfırlama yapıldıysa araç yeniden başlatmadan önce birkaç dakika bekleyin, teknik servisi arayın.
	E3	Bataryada düşük gerilim sorunu var	Araç kapatın, sıfırlama yapıldıysa araç yeniden başlatmadan önce birkaç dakika bekleyin, teknik servisi arayın.
	E4	Aşırı akım sorunu var	Araç kapatın, sıfırlama yapıldıysa araç yeniden başlatmadan önce birkaç dakika bekleyin, teknik servisi arayın.
	E5	Motor kablo bağlantılarında sorun var	Teknik servisi arayın.
	E6	Motor kilitli	Araç kapatın, sıfırlama yapıldıysa araç yeniden başlatmadan önce birkaç dakika bekleyin, teknik servisi arayın.
	E7	Motor faz hattında sorun var	Teknik servisi arayın.
	E8	Işık tesisatında sorun var	Teknik servisi arayın.

Model	Hata	Nedeni	Çözümü
Cross-E Sport	E1	Motor kablo bağlantılarında sorun var	Teknik servisi arayın.
	E2	İletişim hatası	Teknik servisi arayın.
	E3	Gaz kolunda sorun var	Teknik servisi arayın
	E4	Merkez arızası	Teknik servisi arayın.
	E5	Düşük gerilim koruması	Aracı kapatın ve bataryayı şarj edin. Teknik servisi arayın.
	E6	Fren kolu kumandasında sorun var	Teknik servisi arayın

12. Sorumluluk ve genel garanti şartları

Kask ve diğer koruyucu donanımları kullanmamaktan kaynaklı tüm riskler sürücüyeye aittir.

Şu konularda yürürlükteki yerel mevzuata uyma yükümlülüğü sürücüyeye aittir:

1. Sürücü için izin verilen en düşük yaş.
2. Ürünü kullanabilecek sürücü tipiyle ilgili kısıtlamalar.
3. Mevzuatta geçen tüm diğer konular

Sürücü ayrıca ürünü verimli çalışır ve bakımlı durumda ve temiz olarak tutmak, önceki bölümlerde açıklandığı gibi kendi yetki alanına giren güvenlik kontrollerini titizlikle yapmak, ürünü hiçbir şekilde kurcalamamak ve bakımla ilgili tüm belgeleri saklamakla sorumludur.

Aşağıdaki durumlarda eşyalar veya kişilere yönelik zararlarda şirket yanıt vermez ve bunlardan hiçbir şekilde sorumlu değildir:

- Ürünün talimat kılavuzunda belirtilenlere aykırı veya uygunsuz şekilde kullanılması.
- Satın alınmasının ardından üründe tadilat yapılması veya tamamının ya da bileşenlerinin bazılarının kurcalanması.

Ürünün sürücünün yanlış davranışlarına atfedilemeyen nedenlerden dolayı arızalanması halinde veya genel garanti şartlarına başvurmak istediğinizde satıcınızı aramanızı veya www.platum.com/en/ducati-scrambler/ sitesini ziyaret etmenizi rica ederiz

Kazara meydana gelen ve/veya Alıcının sorumluluğuna atfedilebilen olaylardan ya da Ürünün kullanım amacına ve/veya Ürüne ekli teknik belgelerde belirtilenlere uygun kullanılmamasından veya mekanik aksamda ayar yapılmamasından, kolay yıpranabilen malzemelerdeki doğal yıpranmadan veya montaj hataları, bakımın ihmal edilmesi ve/veya ürünün talimatlara aykırı şekilde kullanılmasından kaynaklanan arıza veya bozulmalar hiçbir zaman Yasal Ürün Garantisi uygulama alanına girmez.

Örneğin, aşağıdakiler Ürünle ilgili Yasal Garantinin kapsamı dışında kabul edilir:

- Çarpma, düşme, kazalar veya çarpışmalardan kaynaklı hasarlar, delinmeler.
- Uygun olmayan ortamlarda (ör.: yağış ve/veya çamur varken, neme veya aşırı ısı kaynaklarına maruz kalacak şekilde, kum veya diğer maddelerle temas halinde) kullanımdan, maruziyetten veya depolamadan kaynaklı hasarlar
- Yola çıkabilmesi için gereken ayarların ve/veya mekanik aksamda, mekanik disk frenlerde, gidonda, lastiklerde, vb. bakım yapılmamasından, hatalı kurulumdan ve/veya parçalar ve/veya bileşenlerin hatalı montajından kaynaklı hasarlar
- Kolay yıpranabilen malzemelerdeki doğal yıpranma: Mekanik disk frenler (ör.: balatalar, kaliperler, disk, kablolar), lastikler, platform, contalar, rulmanlar, led ışıklar ve lambalar, park ayağı, gidon, çamurluklar, lastik aksam (platform), kablo konektörlerinin kablo bağlantıları, çıkartmalar ve yapıştırıcılar, vb.
- Ürünün bakımının uygunsuz yapılması ve/veya bataryasının uygunsuz kullanılması.
- Ürünün parçalarının kurcalanması ve/veya zorlanması.
- Ürünün bakım veya parça değişikliği işlemlerinin yanlış veya yetersiz şekilde yapılması.
- Ürünün uygunsuz şekilde kullanılması (ör.: Aşırı yük, müsabakalarda ve/veya kar getiren ya da kiralama faaliyetlerinde kullanılması).
- Ürün üzerindeki bakım, onarım ve/veya müdahalelerin yetkili olmayan üçüncü taraflarca yapılması.
- Alıcı tarafından yapıldığında Üründe nakliye kaynaklı hasarların olması.
- Orijinal olmayan yedek parçaların kullanılmasından kaynaklı hasarlar ve/veya kusurlar.

Sizleri www.platum.com/en/assistance/ sitesinde bulunan garanti şartlarının en güncel haline başvurmaya davet ediyoruz

13. Bertarafıla ilgili bilgiler

! DİKKAT

Ömürlerini tamamlamış elektrikli ve elektronik cihazların işlenmesi (Avrupa Birliği ülkelerinin tümünde ve ayrı toplama sistemine sahip diğer Avrupa sistemlerinde geçerlidir)

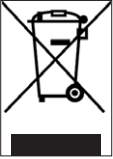

Ürünün veya ambalajının üzerinde bulunan bu simge, ürünün normal evsel atık olarak kabul edilemeyeceği, bunun yerine atık elektrikli ve elektronik ekipmanın (AEEE) geri dönüştürülmesine özel bir toplama noktasına teslim edilmesi gerektiği anlamına gelir.

Bu ürünün doğru şekilde bertaraf edilmesini sağlayarak, uygunsuz şekilde bertaraf edilmesi halinde doğabilecek çevre ve sağlık üzerindeki potansiyel olumsuz sonuçları önlemeye katkıda bulunacaksınız. Malzemelerin geri dönüştürülmesi doğa kaynaklarının korunmasına yardımcı olur.

Bu ürünün geri dönüştürülmesi ve bertarafı konusunda atık bertarafına yönelik yerel hizmetlerle veya ürün satın aldığınız satış noktasıyla iletişime geçebilirsiniz.

Her durumda bertarafın satın alındığı ülkede yürürlükte olan mevzuata göre yapılması gerekmektedir.

Özellikle tüketiciler AEEE'leri kentsel atıklarla birlikte bertaraf etmemek, bunun yerine iki şekilde teslim ederek bu tür atıkların ayrı toplanmasına katılmak zorundadırlar:

- Belediyeye ait Toplama Merkezlerinde (Çevreci alanlar, ekolojik bölümler olarak da anılır), doğrudan veya sunulduğu yerlerde belediyenin toplama hizmetleri aracılığıyla.
- Yeni elektrikli ve elektronik cihazların satış noktalarında.

Burada küçük ebatlı (en uzun kenarı 25 cm'nin altında) olan AEEE ürünlerini ücretsiz teslim edebilirken, daha büyük boyutlu ürünlerde 1'e karşılık 1 şeklinde, yani eşdeğer işlevlere sahip yenisini satın alırken eskisini teslim edebilirsiniz.

Ayrıca 1'e karşılık 1 yöntemi, AEEE ürününün boyutundan bağımsız olarak yeni EEE ürününün tüketici tarafından alındığı sırada daima mevcuttur.

Elektrikli veya elektronik ekipmanın istismara dönük şekilde bertaraf edilmesi çevrenin korunması konusunda yürürlükte olan mevzuatta öngörülen yaptırımların uygulanmasına neden olabilir (İtalyan mevzuatında durum bu şekildedir, aracın kullanıldığı/bertaraf edildiği ülkede bulunabilecek mevzuatın kontrol edilmesi gerekmektedir).

AEEE ürünlerde pil veya akü varsa, bunlar çıkarılmalı ve özel ayrı toplamaya tabi tutulmalıdır.

! DİKKAT

Tükenmiş pillerin işlenmesi (Avrupa Birliği ülkelerinin tümünde ve ayrı toplama sistemine sahip diğer Avrupa sistemlerinde geçerlidir)



Ürünün veya ambalajının üzerinde bulunan bu simge, pilin normal evsel atık olarak kabul edilemeyeceğini bildirir. Bazı pil tiplerinde bu simge kimyasal simgesiyle birlikte kullanılabilir.

Pil %0,0005'ten fazla cıva veya %0,004'ten fazla kurşun içeriyorsa, Cıva (Hg) veya Kurşun (Pb) kimyasal simgeleri de eklenir.

Bu pillerin ve akülerin doğru şekilde bertaraf edilmesini sağlayarak, uygunsuz şekilde bertaraf edilmesi halinde doğabilecek çevre ve sağlık üzerindeki potansiyel olumsuz sonuçları önlemeye katkıda bulunacaksınız. Malzemelerin geri dönüştürülmesi doğa kaynaklarının korunmasına yardımcı olur. Güvenlik, performans ve verilerin korunması nedeniyle ürünlerin bir dahili pile/aküye sabit bağlantı gerektirdiği durumlarda bu yalnızca ehil teknik servis personeli tarafından değiştirilebilir.

Ömrünü tamamladığında ürünü elektrikli ve elektronik ekipman bertarafına uygun toplama noktalarına teslim edin: Bu aynı zamanda içindeki pilin de doğru şekilde işleme tabi tutulmasını sağlayacaktır.

Bu tükenen pillerin ve akülerin veya ürünün geri dönüştürülmesi ve bertarafı konusunda atık bertarafına yönelik yerel hizmetlerle veya ürün satın aldığınız satış noktasıyla iletişime geçebilirsiniz.

Her durumda bertarafın satın alındığı ülkede yürürlükte olan mevzuata göre yapılması gerekmektedir.

Acest manual este valabil pentru următoarele trotinete electrice:

City Cross-E X

City Cross-E UP Advanced Safety

Cross-E Sport

Cuprins

1. Instrucțiuni de siguranță
2. Conținutul pachetului și modul de asamblare
3. Prezentarea produsului
4. Încărcarea bateriei
5. Informații cu privire la comenzi/Panou de control
6. Ghid rapid
7. Îndoșiți și transportați
8. Autonomie și performanță
9. Depozitare, întreținere și curățare
10. Configurare aplicație
11. Probleme și soluții
12. Condiții generale de răspundere și garanție
13. Informații privind eliminarea

Manual de utilizare

SC-MO-000001 rev.3

Traducerea instrucțiunilor originale

Vă mulțumim că ați ales acest produs.

Pentru informații, suport tehnic, asistență și pentru consultarea condițiilor generale de garanție, vă rugăm să vă contactați distribuitorul sau să vizitați site-ul www.platum.com/en/ducati-scrambler/

1. Instrucțiuni de siguranță



ATENȚIE

IMPORTANT! Citiți și urmați cu atenție următoarele instrucțiuni înainte de a utiliza produsul. Păstrați acest manual pentru consultări ulterioare sau pentru utilizatorii noi.

Acordați-vă suficient timp pentru a învăța elementele de bază pentru utilizare pentru a evita eventualele incidente grave care ar putea avea loc în primele luni. Pentru a obține asistență adecvată cu privire la modul de utilizare corectă a produsului sau pentru a fi îndrumat către o organizație de formare corespunzătoare, contactați distribuitorul dumneavoastră.

Societatea își declină orice responsabilitate directă sau indirectă care decurge din utilizarea greșită a produsului, nerespectarea atât a legislației rutiere, cât și a instrucțiunilor din acest manual, a accidentelor și a litigiilor cauzate de nerespectarea reglementărilor și ca urmare a acțiunilor ilegale.

Acest produs este destinat utilizării în scopuri recreative, pentru a fi folosit de o singură persoană și nu pentru transportul de pasageri, deci nu poate fi utilizat de mai multe persoane în același timp.

Nu schimbați în niciun fel scopul de utilizare a vehiculului. Acest produs nu este potrivit pentru cascadorii, competiții, transport de obiecte, tractarea altor vehicule sau atașamente.

Trotineta electrică trebuie utilizată cu prudență, respectând întotdeauna **regulile** impuse de Codul Rutier al țării în care este utilizată, pentru a evita pericolul și pentru a avea grijă maximă de sine și de ceilalți.



ATENȚIE

Cerințe de conducere:

Model trotinetă electrică	City Cross-E X	City Cross-E UP Advanced Safety	Cross-E Sport
Cod produs fără indicatoare de direcție	DU-MO-210003 DU-MO-210008	-	MN-DUC-SCCES
Cod produs cu indicatoare de direcție și manetă de frână dublă	SC-MO-220004 SC-MO-220005	SC-MO-220007 SC-MO-220008	SC-MO-220003 SC-MO-220009
Greutate MIN (Kg)	30	30	30
Greutate MAX (Kg)	120	120	120
Vârsta MIN *	14	14	14
Vârsta MAX *	65	65	65
Înălțime (cm) MIN	120	120	120
Înălțime (cm) MAX	200	200	200

* Înainte de a utiliza produsul, verificați și respectați reglementările locale în vigoare în ceea ce privește vârsta minimă permisă pentru șofer, restricțiile privind tipul de șoferi care pot utiliza produsul și utilizarea produsului în sine.

Nivelul de presiune sonoră (zgomot) de emisie ponderat A la urechea conducătorului este sub 70 dB(A).

Forma grafică a avertismentelor de siguranță

Pentru a identifica mesajele de siguranță din acest manual, vor fi utilizate următoarele simboluri grafice de semnalizare. Acestea au funcția de a atrage atenția cititorului/utilizatorului în scopul utilizării corecte și sigure a produsului.



ATENȚIE

Fiți foarte atenți

Evidențiază regulile de respectat pentru evitarea deteriorării produsului și/sau pentru prevenirea apariției unor situații periculoase.



Riscuri reziduale

Evidențiază prezența pericolelor care provoacă riscuri reziduale și cărora utilizatorul trebuie să le acorde atenție pentru a evita producerea de răni sau pagube materiale.

Avertismente generale



Este important să țineți cont de faptul că atunci când vă aflați într-un loc public sau pe stradă, chiar dacă respectați acest manual ad literam, nu sunteți protejat complet împotriva leziunilor cauzate de nerespectarea sau acțiunile necorespunzătoare întreprinse cu alte vehicule, obstacole sau persoane. Utilizarea greșită a produsului sau nerespectarea instrucțiunilor din acest manual poate cauza daune grave.

Acest produs este un vehicul electric. Cu cât conduceți mai repede, cu atât distanța de frânare se prelungeste. Frânarea de urgență pe drumurile alunecoase, norioase, umede sau înghețate poate duce la derapajul roților și la pierderea echilibrului. Este necesar să mențineți o viteză adecvată și o distanță sigură față de alte vehicule sau pietoni. Fiți foarte atenți când conduceți pe drumuri pe care nu le cunoașteți. Nu deschideți suportul când utilizați produsul, întrucât există un risc de rănire corporală gravă și de deteriorare a produsului.



Pe un carosabil umed, distanța de frânare crește și aderența scade semnificativ față de carosabilele uscate!

Conduceți cu foarte mare atenție, respectând distanța!

Pentru siguranța dumneavoastră, purtați întotdeauna: cască, genunchiere și cotiere pentru a vă proteja de căderi și răni în timp ce conduceți trotineta. Când împrumutați produsul, solicitați conducătorului să folosească echipamentul de siguranță și explicați-i cum să manevreze vehiculul. Pentru a evita rănirea, nu împrumutați produsul persoanelor care nu știu să-l folosească. Purtați întotdeauna încălțăminte înainte de a începe să utilizați produsul.

Copiii nu trebuie să se joace cu trotineta sau cu oricare dintre componentele acesteia și nici nu trebuie să li se permită să o curețe sau să o întrețină.

Când conduceți produsul, aveți grijă să nu speriați copiii și pietonii. Când treceți prin spatele lor, avertizați-i folosind claxonul și încetiniți până la viteza minimă de 6 km/h.



Informații privind frecvența:

Banda de frecvență de funcționare a dispozitivului Bluetooth® este cuprinsă între 2,400 GHz și 2,4835 GHz. Puterea maximă a frecvenței radio transmisă în benzile de frecvență este de 100mW.

Instrucțiuni și avertismente privind modul de conducere

Condiții	Utilizare adecvată/prevăzută	Utilizare necorespunzătoare
Conducători	Unul	Mai multe persoane, cu copii sau animale
Echipament de siguranță	Cască, genunchiere, cotiere, jachetă reflectorizantă	Niciun echipament
Verificare înainte de conducere	Înainte de fiecare utilizare, verificați frânele și uzura acestora, verificați presiunea în roți (a se vedea lateralul roții pentru valoarea recomandată), uzura roților, accelerația, indicatorul stânga-dreapta, luminile și starea de încărcare a bateriei. Dacă sunt detectate zgomete sau anomalii neobișnuite, nu utilizați produsul și contactați dealer-ul sau Serviciul de Asistență Tehnică Autorizat.	Nu verificați niciodată produsul înainte de a porni Utilizați produsul în prezența zgomotului și a anomaliilor

Condiții	Utilizare adecvată/prevăzută	Utilizare necorespunzătoare
Mergeți în timp ce împingeți produsul	Nu accelerați Împingeți în timp ce mergeți pe trecerile de pietoni În zonele pietonale, fără regim pietonal (6 km/h) În zonele supraaglomerate	Apăsați accelerația Conduceți vehiculul pe trecerile de pietoni Conduceți vehiculul în zonele pietonale dacă nu este echipat cu modul pietonal (6 km/h) Conduceți vehiculul în zonele aglomerate
Din poziția oprit	Persoana care conduce acest produs trebuie să poată pune cu ușurință ambele picioare pe sol, ținând ghidonul la înălțimea corectă	Nu poate menține drept și în echilibru produsul Așezați-vă pe produs când funcționează sau este oprit
Conduceți în condiții normale	Nu atârnați de ghidon obiecte	Obiectele care atârână de ghidon cauzează instabilitate și pot crea dificultăți la realizarea manevrelor
	Conduceți cu ambele mâini pe ghidon. Nu utilizați dispozitive precum telefoane, ceasuri inteligente, playere muzicale, căști	Conduceți cu o mână sau fără să folosiți mâinile Utilizați dispozitive precum telefoane, ceasuri inteligente, playere muzicale, căști
	Conduceți cu ambele picioare așezate confortabil și în siguranță peste suport	Conducerea cu unul sau mai multe picioare în afara platformei Este interzisă poziționarea și concentrarea greutății pe apărațoarea de protecție din spate.
	Conduceți folosind casca și echipamentul de protecție	Conduceți fără cască și echipament de protecție
	Conduceți pe drumuri ușor accesibile, drepte și ferme și evitați zonele cu trafic intens sau zonele supraaglomerate: de exemplu, piste de biciclete dedicate, suprafețe cu pavaj drept	Conduceți pe autostrade, drumuri pe distanțe lungi Conduceți pe drumuri aglomerate Conduceți pe trotuare Conduceți în zonele aglomerate Conduceți pe străzile foarte accidentate Conduceți în apropierea: râpelor, taluzurilor, porturilor, mărilor, lacurilor și a râurilor
	Respectați reglementările locale în vigoare și codul rutier	Nu respectați reglementările în vigoare și codul rutier
	Priviți întotdeauna în față și fiți atenți la toate obstacolele, vehiculele și pietonii din apropiere	Lăsați-vă distrași în timp ce conduceți
	Schimbați direcția, asigurându-vă că sunteți văzuți, în timp ce adaptați viteza În orice caz, anticipați traiectoria și adaptați-vă viteza, respectând codul rutier și pe cei mai vulnerabili Utilizați întotdeauna indicatoarele de direcție dacă sunt prevăzute pe produs	Schimbați direcția brusc și la viteză ridicată, fără să vă asigurați că sunteți văzuți Frânarea și virajul în același timp fac vehiculul instabil Nu folosiți semnalizatorul de schimbare a direcției
	Încetiniți în prezența pietonilor Utilizați modul pietonal în zonele pietonale (6 Km/h) Făceți-vă simțită prezența prin folosirea claxonului	Accelerați sau mențineți viteza în prezența pietonilor Conduceți fără să utilizați modul pietonal în zonele pietonale (6 Km/h) Nu avertizați folosind claxonul

Condiții	Utilizare adecvată/prevăzută	Utilizare necorespunzătoare
Condiții de drum accidentat: denivelări artificiale/trepte/ suprafață accidentată a drumului	Conduceți cu viteză moderată Îndoșiți ușor genunchii pentru o mai bună absorbție a șocurilor atunci când traversați o suprafață neuniformă.	Conduceți cu viteză ridicată Accelerați peste denivelări și bumpere, coborâți treptele, săriți peste obstacole, urcați pe borduri, conduceți dur.
Comportament: în curbă, la coborâre, în prezența obstacolelor, a vehiculelor și a pietonilor în apropiere	Păstrați o distanță de siguranță Opriiți accelerarea Frânați și încetiniți Conduceți cu viteză moderată și frânați într-un mod sigur Fiți atenți la uși și la alte obstacole înalte	Nu respectați distanța de siguranță Accelerați Conduceți cu viteză ridicată, frânați brusc Treceți pe sub obstacole aflate la înălțime
Condiții de vizibilitate	Conduceți numai dacă există suficientă lumină pentru a conduce în siguranță. În cazul conducerii în condiții de luminozitate nefavorabile (după o jumătate de oră de la apusul soarelui, pe toată perioada cât este întuneric și, de asemenea, în timpul zilei, în cazul în care condițiile atmosferice împiedică vizibilitatea drumului, dacă treceți prin tuneluri), amintiți-vă să aprindeți luminile trotinetei și să purtați o vestă sau bretele reflectorizante.	Conduceți în condiții de lumină nefavorabile cu luminile stinse și fără a folosi o jachetă sau bretele reflectorizante.
Condiții meteorologice	Conduceți în condiții meteorologice optime (fără ploaie)	Conduceți în condiții nefavorabile: pe ploaie, când ninge, când este gheață sau noroi pe drum, vânt puternic, ceață.
Parcați	În zone specifice, fără a împiedica circulația vehiculelor și a pietonilor Pe suprafețe netede, asigurându-vă de stabilitatea produsului Opriiți produsul și folosiți întotdeauna un dispozitiv antifurt Utilizați cricul furnizat	Oriunde, blocând circulația vehiculelor și a pietonilor Pe suprafețe denivelate și fără a vă asigura de stabilitatea produsului Lăsați produsul pornit, nesupravegheat, fără un dispozitiv antifurt
Practicați sporturi extreme/ cascadorii	NU	DA Conduceți în apropierea: râpelor, taluzurilor, porturilor, mărilor, lacurilor și a râurilor Conduceți peste bălți Concureți cu alte vehicule
Supuneți produsul la impacturi puternice	NU	DA săriți peste lucruri sau persoane, de pe scări sau de sus

Ce să faceți după o cădere:

Verificați dacă maneta de accelerație funcționează corect. Pentru a face acest lucru, accelerați și decelerați de mai multe ori.

Verificați întotdeauna dacă frânele funcționează corect. Pentru a face acest lucru, coborâți de pe trotinetă, împingeți-o înaintea și frânați pentru a vă asigura că răspunde la comenzile dumneavoastră.

Verificați dacă toate componentele vehiculului sunt la locul lor și fixate bine.

Verificați uzura și presiunea anvelopelor (a se vedea partea laterală a anvelopei pentru valoarea recomandată).





Verificați uzura frânelor și a cablurilor.



Frânele pot deveni fierbinți în timpul utilizării. Nu le atingeți după utilizare.

2. Conținutul pachetului și modul de asamblare

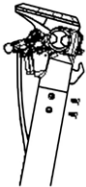
Produs asamblat; ghidonul se va instala cu șuruburile corespunzătoare conținute în pachet.

Model	Imagine de referință	În ambalaj	Indicații
City Cross-E X DU-MO-210003 DU-MO-210008		1x Cheie Allen 4X Șuruburi ghidon 1X Adaptor pentru umflare 1x încărcător baterie	
City Cross-E X SC-MO-220004 SC-MO-220005		1x Cheie Allen 6X Șuruburi ghidon 1X Adaptor pentru umflare 1x încărcător baterie	
City Cross-E UP Advanced Safety SC-MO-220007 SC-MO-220008		1x Cheie Allen 6X Șuruburi ghidon 1X Adaptor pentru umflare 1x încărcător baterie	

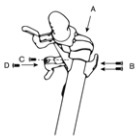
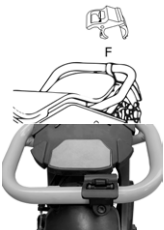
Model	Imagine de referință	În ambalaj	Indicații
Cross-E Sport		3x Cheie Allen 4X Șuruburi ghidon 1X Placă de acoperire a șuruburilor 1X Cârlig 1x Încărcător baterie 1X Prindere sistem de închidere 2X Chei baterie	 <p>Acesoriu clip transport:</p>  <p>Instalați accesoriul de prindere, care este necesar pentru a fixa coloana atunci când aceasta este în poziția închisă.</p>

Etape:

- Deschideți pachetul fără a scoate trotineta electrică.
- Îndepărtați ambalajul de pe ghidon.
- Urmați instrucțiunile oferite pentru modelul de trotinetă electrică pe care îl dețineți.

Instrucțiuni City Cross-E X

DU-MO-210003 / DU-MO-210008

- Ridicați coloana de direcție, introduceți ghidonul având grijă să nu prindeți cablurile.
- Fixați coloana de direcție prin închiderea butonului (închidere în sensul acelor de ceasornic) al mecanismului de pliere.
- Introduceți și strângeți șuruburile din coloana de direcție cu ajutorul cheii furnizate.
- Scoateți produsul din ambalaj, deschideți cricul și verificați stabilitatea produsului.
- Reglați mecanismul de blocare a tijei** (dacă este necesar).
- Controlați presiunea în cauciucuri (a se vedea partea laterală a anvelopei pentru valoarea recomandată).
- Apăsăți butonul de pornire pentru a utiliza trotineta electrică.

Instrucțiuni City Cross-E X

SC-MO-220004 / SC-MO-220005

- Ridicați coloana de direcție, introduceți ghidonul având grijă să nu prindeți cablurile.
- Fixați coloana de direcție prin plierea spre interior a manetei mecanismului de blocare.
- Introduceți și strângeți șuruburile din coloana de direcție cu ajutorul cheii furnizate.
- Scoateți produsul din ambalaj, deschideți cricul și verificați stabilitatea produsului.
- Reglați mecanismul de blocare a coloanei de direcție** (dacă este necesar).
- Controlați presiunea în cauciucuri (a se vedea partea laterală a anvelopei pentru valoarea recomandată).
- Apăsăți butonul de pornire pentru a utiliza trotineta electrică.

Instrucțiuni City Cross-E UP Advanced Safety

SC-MO-220007 / SC-MO-220008

- Ridicați coloana de direcție, introduceți ghidonul având grijă să nu prindeți cablurile.
- Fixați coloana de direcție prin plierea spre interior a manetei mecanismului de blocare.
- Introduceți și strângeți șuruburile din coloana de direcție cu ajutorul cheii furnizate.
- Scoateți produsul din ambalaj, deschideți cricul și verificați stabilitatea produsului.
- Reglați mecanismul de blocare a coloanei de direcție** (dacă este necesar).
- Controlați presiunea în cauciucuri (a se vedea partea laterală a anvelopei pentru valoarea recomandată).
- Apăsăți butonul de pornire pentru a utiliza trotineta electrică.

Instrucțiuni Cross-E Sport

MN-DUC-SCCES, SC-MO-220003, SC-MO-220009

- Ridicați coloana de direcție, introduceți ghidonul având grijă să nu prindeți cablurile.
- Fixați coloana de direcție prin acționarea manetei mecanismului de pliere și împingeți în jos inelul de blocare.
- Poziționați cârligul pe partea interioară a coloanei de direcție, apoi introduceți manual cele două șuruburi cu cap redus, fără a le strânge complet. Este important să introduceți șuruburile cu mâna, pentru a evita deteriorarea filetelui.
- Introduceți șurubul cu cap mic în prima gaură disponibilă din partea de sus, pe partea opusă a coloanei de direcție.
- Strângeți ferm cele trei șuruburi introduse anterior pentru a fixa ghidonul.
- Așezați plăcuța de acoperire a șurubului între gaura rămasă și capacul afișajului, apoi introduceți șurubul cu cap lat fără a deteriora plăcuța.
- Scoateți produsul din ambalaj, deschideți cricul și verificați stabilitatea produsului.
- Dacă este inclus în pachet, instalați accesoriul care permite blocarea coloanei de direcție atunci când este pliată.
- Reglați mecanismul de blocare a coloanei de direcție** (dacă este necesar).
- Controlați presiunea în cauciucuri (a se vedea partea laterală a anvelopei pentru valoarea recomandată)
- Pentru a utiliza trotineta electrică, accesați compartimentul de sub platformă și activați bateria prin apăsarea butonului de pornire.

Stabilitatea coloanei de direcție

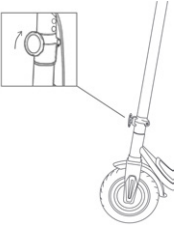
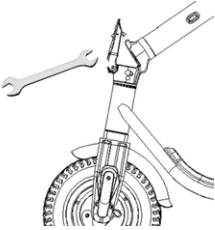
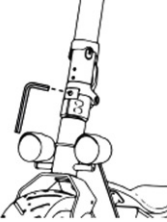
Model	Imagine de referință	**Reglarea mecanismului de blocare a tijei
City Cross-E X DU-MO-210003 DU-MO-210008		Există un buton pe partea exterioră a mecanismului. În cazul în care coloana de direcție pare instabilă după închidere, verificați dacă butonul a fost strâns corect.
City Cross-E X SC-MO-220004 SC-MO-220005 City Cross-E UP Advanced Safety SC-MO-220007 SC-MO-220008		În interiorul manetei mecanismului de pliere se află un știft hexagonal. În cazul în care coloana de direcție pare instabilă după închidere, puteți regla știftul mecanismului, înșurubându-l sau deșurubându-l ușor, până când se obține stabilitatea dorită.
Cross-E Sport		Pe partea exterioră a mecanismului de pliere se află un șurub cu locaș hexagonal. Pentru a crește stabilitatea coloanei de direcție, rotiți șurubul în sensul acelor de ceasornic. Reglați treptat, câte un sfert de tură pe rând, și verificați stabilitatea după fiecare ajustare.



ATENȚIE

Asamblați corect produsul. În cazul în care, în timpul asamblării, observați eventuale defecte de fabricație, etape neclare sau dificultăți la montajul propriu-zis sau la reglaje, nu conduceți vehiculul și contactați dealerul dumneavoastră sau vizitați site-ul www.platum.com/en/ducati-scrambler/ pentru a primi asistență tehnică.

Nu utilizați accesorii și/sau piese suplimentare care nu sunt aprobate de producător.

Piesele din plastic (inclusiv materialele de ambalare) și piesele mici nu trebuie lăsate la îndemâna copiilor întrucât pot provoca sufocare.

Este interzisă modificarea sau transformarea produsului ori a pieselor acestuia în orice mod. Acest lucru ar putea duce la afectarea eficienței și structurii produsului și poate cauza deteriorarea acestuia. Îndepărtați toate marginile ascuțite provocate de utilizarea necorespunzătoare, ruperea sau deteriorarea produsului. Dacă detectați defecte de fabrică, zgomote neobișnuite sau orice alte anomalii, nu conduceți vehiculul și contactați dealerul dumneavoastră sau vizitați www.platum.com/en/ducati-scrambler/ pentru asistență tehnică.

3. Prezentarea produsului

În vederea dezvoltării tehnologice continue, producătorul își rezervă dreptul de a modifica produsul fără preaviz, fără ca acest manual să fie actualizat automat.

Pentru informații și pentru consultarea revizuirilor acestui manual, vizitați site-ul www.platum.com/en/ducati-scrambler/

City Cross-E X

DU-MO-210003 / DU-MO-210008



1. Afișaj
2. Manetă frână
3. Sistem de închidere
4. Coloană de direcție
5. Mecanism de pliere
6. Platformă
7. Clemă pentru închidere
8. Lampă

9. Roată liberă
10. Frână pe disc
11. Compartiment baterie
12. Cric
13. Port de încărcare
14. Roată motrice
15. Proiector
16. Accelație

City Cross-E X

SC-MO-220004 / SC-MO-220005



- | | |
|-----------------------------------|---------------------------|
| 1. Afișaj | 10. Roată liberă |
| 2. Comandă indicatori de direcție | 11. Frână cu tambur |
| 3. Manetă frână | 12. Cric |
| 4. Sistem de închidere | 13. Port de încărcare |
| 5. Coloană de direcție | 14. Roată motrice |
| 6. Mecanism de pliere | 15. Frână cu tambur |
| 7. Platformă | 16. Proiector |
| 8. Clemă pentru închidere | 17. Indicator de direcție |
| 9. Lampă | 18. Accelerație |

City Cross-E UP Advanced Safety

SC-MO-220007 / SC-MO-220008



- | | |
|-----------------------------------|--------------------------------|
| 1. Afișaj | 11. Roată liberă |
| 2. Comandă indicatori de direcție | 12. Frână cu tambur |
| 3. Manetă frână | 13. Cric |
| 4. Sistem de închidere | 14. Cadru |
| 5. Coloană de direcție | 15. Furcă amortizată |
| 6. Mecanism de pliere | 16. Roată motrice |
| 7. Platformă | 17. Maneta de eliberare rapidă |
| 8. Clemă pentru închidere | 18. Proiector |
| 9. Lampă | 19. Manetă frână |
| 10. Suspensii | 20. Accelație |

Cross-E Sport

MN-DUC-SCCES / SC-MO-220003 / SC-MO-220009

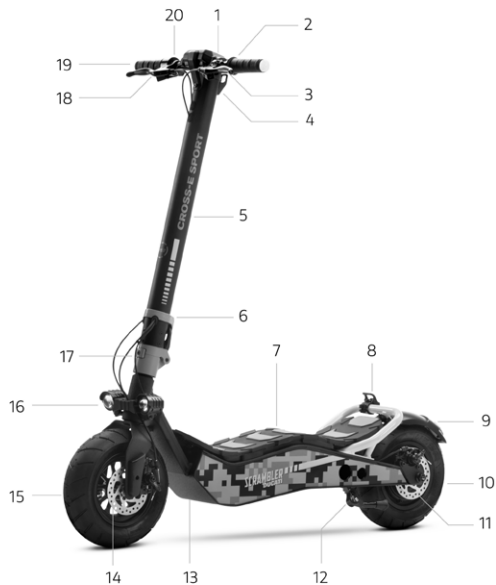

- | | |
|---|--------------------------------------|
| 1. Afișaj | 11. Frână pe disc |
| 2. Comandă indicatori de direcție | 12. Cric |
| 3. Manetă frână | 13. Port de încărcare (partea opusă) |
| 4. Sistem de închidere | 14. Frână pe disc |
| 5. Coloană de direcție | 15. Roată liberă |
| 6. Inel de siguranță | 16. Proiectoare |
| 7. Platformă basculantă | 17. Mecanism de pliere |
| 8. Clemă pentru închidere (exclus MN-DUC-SCCES) | 18. Manetă frână |
| 9. Lampă | 19. Indicator de direcție |
| 10. Roată motrice | 20. Accelerație |

4. Încărcarea bateriei

Instrucțiuni:

- Deschideți cricul
- Oprți produsul



ATENȚIE

La prima utilizare, încărcați produsul la 100%. Asigurați-vă că produsul, încărcătorul și portul de încărcare sunt uscate.

Model	Imagine de referință	Instrucțiuni
City Cross-E X City Cross-E UP Advanced Safety		<ol style="list-style-type: none">1. Scoateți capacul din cauciuc de la priza de încărcare.2. Conectați încărcătorul mai întâi la priza electrică și apoi la portul de încărcare al scuterului electric. Când produsul este încărcat complet, ledul de pe încărcător se schimbă din roșu (în curs de încărcare) în verde (încărcare finalizată).3. Deconectați încărcătorul de la portul de încărcare și apoi de la priza de alimentare. Reintroduceți capacul de cauciuc în priza de încărcare a trotinetei electrice.
Cross-E Sport		<p>Activarea și încărcarea bateriei:</p> <p>Ridicați platforma pentru a avea acces la compartimentul pentru baterie și activați circuitul electric prin intermediul butonului (a se vedea fotografia).</p> <ul style="list-style-type: none">• Utilizați numai încărcătorul furnizat.• Conectați încărcătorul mai întâi la priza de perete și abia apoi la priza de încărcare.• Nu porniți trotineta în timp ce aceasta se află în curs de încărcare. <div data-bbox="609 1023 803 1074"><p>ATENȚIE</p></div> <p>Lumina roșie de pe sursa de alimentare se va schimba în verde atunci când operațiunea de încărcare este finalizată.</p>

Pentru a reîncărca acest produs utilizați **NUMAI** încărcătorul furnizat



ATENȚIE

Model	Cod produs	Model încărcător baterie	Tensiunea de ieșire	Durata de încărcare
City Cross-E X	DU-MO-210008 DU-MO-210003	FY-4202000	42V – 2A	Aproximativ 5 ore
City Cross-E X City Cross-E UP Advanced Safety	SC-MO-220005 SC-MO-220004 SC-MO-220007 SC-MO-220008	FY-4202000 Lot Code FY-4202000/23	42V – 2A	Aproximativ 5 ore
Cross-E Sport	MN-DUC-SCCES	XVE-126-5460200	54,6V – 2A	Aproximativ 4 ore
Cross-E Sport	SC-MO-220003 SC-MO-220009	CP546200	54.6 – 2A	Aproximativ 4 ore

Utilizarea oricărui alt tip de încărcător poate deteriora produsul sau poate prezenta alte riscuri potențiale.

Nu încărcați niciodată produsul fără supraveghere. Nu porniți produsul în timpul încărcării.

După fiecare utilizare, reîncărcați complet bateria pentru a prelungi durata de viață a acesteia. Nu reîncărcați produsul imediat după utilizare. Lăsați produsul să se răcească timp de o oră înainte de reîncărcare.

Produsul nu trebuie încărcat perioade lungi. Supraîncărcarea scurtează durata de viață a bateriei și implică riscuri potențiale suplimentare.

Se recomandă să nu lăsați vehiculul să se descarce complet pentru a evita deteriorarea bateriei.

Daunele cauzate de absența prelungită a încărcării sunt ireversibile și nu sunt acoperite de garanția limitată. Odată survenită deteriorarea, bateria nu poate fi reîncărată (dezasambarea bateriei de către personalul necalificat este interzisă, deoarece există riscul de electrocutare, scurtcircuit sau chiar incidente majore de siguranță). Dacă sunteți plecat mai mult timp, de exemplu în vacanță, și încredințați dispozitivul altcuiva, lăsați-l parțial încărcat (încărcare 20-50%), nu încărcat complet.

Efectuați în mod regulat inspecția vizuală a încărcătorului și a cablurilor încărcătorului. În cazul în care cablul de încărcare prezintă deteriorări evidente, nu-l utilizați pentru a evita alte daune și/sau riscuri; vă rugăm să ne contactați pentru înlocuire.



Nu lăsați bateria în apropierea surselor de foc sau de căldură. Risc de incendiu și explozie.

Nu deschideți sau dezasamblați bateria și nu loviți, aruncați, perforați sau atășați obiecte de baterie.



Nu atingeți eventualele substanțe scurse din baterie, deoarece acestea conține substanțe periculoase. Nu lăsați copiii sau animalele de companie să atingă bateria.



Nu supraîncărcați sau scurtcircuitați bateria. Risc de incendiu și explozie.

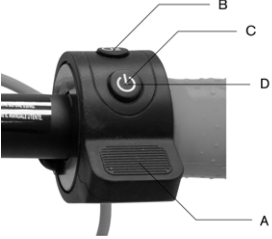

Nu scufundați și nu expuneți bateria la apă, ploaie sau alte lichide. Nu expuneți bateria la lumina directă a soarelui, la căldură excesivă sau la frig (de exemplu, nu lăsați produsul sau bateria într-o mașină sub lumina directă a soarelui pentru o perioadă lungă de timp), într-un mediu care conține gaze explozive sau flăcări.

Nu transportați și nu depozitați bateria împreună cu obiecte metalice precum agrafe de păr, coliere etc. Contactul dintre obiectele metalice și contactele bateriei poate cauza scurtcircuite care duc la vătămare corporală sau deces.

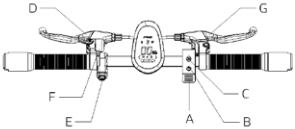

5. Informații cu privire la comenzi/Panou de control

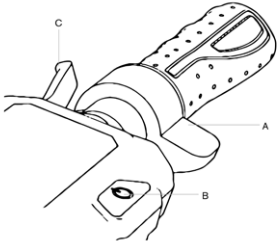
Model	Informații cu privire la comenzi	Simboluri
<p>City Cross-E X DU-MO-210003 DU-MO-210008</p>		<p>A. Accelerator: apăsați în jos pentru a accelera.</p> <p>B. Lumini: apăsați o dată pentru a le aprinde sau a le stinge.</p> <p>C. Pornire: Apăsați și țineți apăsat pentru a porni sau opri trotineta electrică.</p> <p>D. Mod de viteză: apăsați de două ori pentru a selecta modul pe care doriți să-l setați.</p>
	<p>Informații cu privire display</p> 	<p>Simboluri</p> <p>1. Vitezometru: viteza instantanee a trotinetei electrice.</p> <p>2. Nivelul bateriei: starea de încărcare rămasă.</p> <p>3. Mod de viteză:</p> <ul style="list-style-type: none"> • Nivelul 1 - culoare albă • Nivelul 2 - culoare portocalie • Nivelul 3 - culoare roșie (viteză max) <p>4. Bluetooth: lumină Bluetooth</p>

Model	Informații cu privire la comenzi	
<p>City Cross-E X SC-MO-220004 SC-MO-220005</p>		<p>A. Accelerator B. Buton de pornire C. Buton multifuncțional D. Manetă frână E. Comandă indicatoare de direcție F. Claxon G. Manetă frână</p>
<p>City Cross-E UP Advanced Safety</p>	<p>Descriere comenzi:</p> <p>A. Accelerator- apăsați în jos pentru a accelera. B. Buton de pornire: • Pornire și oprire - țineți apăsat câteva secunde pentru a porni sau opri trotineta electrică • Lumini - apăsați o dată pentru a le aprinde sau a le stinge. C. Buton multifuncțional: • Mod viteză - apăsați o dată pentru a selecta nivelul de viteză. • Unități de măsură - apăsați de două ori pentru a alege între km/h - mph. D. Manetă frână - strângeți pentru a frâna. E. Comandă indicatoare de direcție - apăsați o dată pentru a activa sau dezactiva indicatorul de direcție. F. Claxon - apăsați maneta de una sau mai multe ori pentru a suna claxonul. G. Manetă frână - strângeți pentru a frâna.</p> <p>Descriere comenzi:</p> 	<ol style="list-style-type: none"> Nivelul bateriei: indică starea de încărcare rămasă. Vitezometru: arată viteză instantanee. Bluetooth: lumină Bluetooth. Mod de viteză: • Nivel pieton - indicat cu numărul 1. • Nivel 2 - indicat cu numărul 2. • Nivel 3 - indicat cu numărul 3. Lumini: indicator lumini. Unitate de măsură: km/h – mph. Anomalie: indică defecțiune a sistemului electric. Cruise control: menține viteza. Indicator de direcție: precizează care indicator de direcție este activ.
<div style="border: 1px solid black; padding: 5px; display: inline-block;">  ATENȚIE </div>		
<p>Funcție Zero Start: Accelerația intră în funcțiune odată ce viteza înainte depășește 3 km/h.</p>		

Model	Informații cu privire la comenzi	Simboluri
		<ul style="list-style-type: none"> A. Accelerator B. Buton de pornire C. Buton multifuncțional D. Manetă frână E. Comandă indicatoare de direcție F. Claxon G. Manetă frână
Cross-E Sport	<p data-bbox="153 404 381 426">Informații cu privire display</p> 	<p data-bbox="636 404 718 426">Simboluri</p> <ul style="list-style-type: none"> 1. Vitezometru: afișează viteza instantanee. 2. Nivelul bateriei: indică nivelul de încărcare rămas. 3. ODO: distanța totală parcursă. 4. TRIP: distanța sesiunii curente. 5. Lumini: indicator lumini. 6. Mod SPORT: arată "S+". 7. Mod COMFORT: arată "D". 8. Mod ECO: arată "ECO". 9. Cruise control: menține viteza după câteva secunde de conducere constantă. 10. Bluetooth: lumină pentru conexiunea Bluetooth. 11. Mod PIETON: afișează simbolul corespunzător.

Indicatoare de direcție (dacă există)

Modele*	Imagine de referință
City Cross-E X City Cross-E UP Advanced Safety Cross-E Sport	 <p data-bbox="304 346 957 409">La modelele unde sunt prezente, indicatoarele de direcție sunt poziționate la capătul ghidonului (partea dreaptă și stânga). Indicatoarele de direcție sunt necesare pentru a semnaliza prompt orice schimbare de direcție în timpul conducerii.</p>
Modele*	Unitate de acționare
City Cross-E X City Cross-E UP Advanced Safety Cross-E Sport	 <div data-bbox="306 695 501 744"> ATENȚIE</div> <p data-bbox="304 768 977 812">Înainte de fiecare utilizare a produsului, verificați funcționarea corectă a indicatoarelor de direcție</p>

6. Ghid rapid

- La prima utilizare, încărcăți produsul la 100%.
- Verificați presiunea în roți (a se vedea partea laterală a anvelopei pentru valoarea recomandată). În cazul în care produsul nu atinge cel puțin 60% din km declarați sau nu atinge viteza maximă în primele 3 luni de utilizare, este probabil ca roțile să se fi dezumflat din nou. Prin urmare, va fi necesar să restabiliți presiunea indicată.
- Verificați și reglați frânele.
- Porniți afișajul.
- Așezați produsul pe o suprafață plană.
- Țineți ferm ghidonul cu ambele mâini. Pășiți pe platformă cu un picior și folosiți-l pe celălalt pentru a împinge ușor trotineta și pentru a accelera.

ATENȚIE

Funcție Zero Start: Accelerația intră în funcțiune odată ce viteza înainte depășește 3 km/h.



Din motive de siguranță, produsul este setat inițial pentru a preveni pornirea din starea oprit.

- Când conduceți trotineta, înclinați-vă corpul în direcția de deplasare atunci când virajați și rotiți încet ghidonul.
- Pentru a opri trotineta, eliberați accelerația și apăsați maneta de frână.
- Pentru a coborî, opriți mai întâi complet vehiculul. Coborârea de pe trotineta electrică în mișcare poate provoca leziuni.
- Înainte de fiecare utilizare, verificați frânele și uzura acestora, verificați presiunea în roți (a se vedea partea laterală a anvelopei pentru valoarea recomandată), uzura roților, accelerația și încărcarea bateriei.

Reglarea poziției manetelor de frână

Model	Imagine	Instrucțiuni
City Cross-E X City Cross-E UP Advanced Safety Cross-E Sport		Poziția manetei de frână poate fi reglată, dacă este necesar, prin punctul A (a se vedea imaginea)

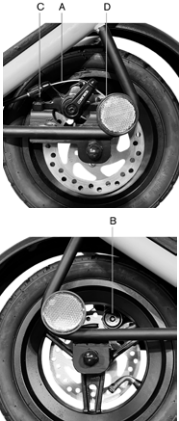
Reglarea frânei

Model	Imagine	Instrucțiuni
<p>City Cross-E X DU-MO-210003 DU-MO-210008</p> <p>Cross-E Sport SC-MO-220003 SC-MO-220009</p>		<p>Verificați alinierea corectă dintre sistemul de prindere al frânei și disc. Folosiți șuruburile C și D pentru a alinia sistemul de prindere pe disc (dacă este necesar).</p> <p>Dacă frâna este prea strânsă sau prea slăbită, folosiți cheia hexagonală pentru a slăbi piulița (A), apoi reglați cablul de frână, (scurtați cablul de frână în sus dacă este prea strâns, dacă este prea slăbit, trageți cablul de frână în jos) și apoi strângeți din nou piulița (A). Dacă se constată că este prea slăbit sau prea strâns, chiar și după ce ați urmat primul pas, poate fi necesar să reglați plăcuța de frână (fixă), pe care o puteți regla prin roata din partea opusă, utilizați cheia hexagonală pentru a îndepărta/inchide plăcuța (B) (a se vedea imaginea).</p>
<p>City Cross-E X SC-MO-220004 SC-MO-220005</p> <p>City Cross-E UP Advanced Safety</p>		<p>Dacă frâna este prea strânsă sau prea slăbită, acționați prin slăbirea sau strângerea șurubului (A).</p> <p>Dacă maneta de frână este prea slabă sau prea tare chiar și după ce ați urmat primul pas, poate fi necesar să repetați operațiunea până când se obține o setare optimă.</p>

7. Îndoiiți și transportați

Asigurați-vă că trotineta electrică este oprită. Țineți tija ghidonului cu mâna, trageți maneta spre exterior sau deșurubați butonul în sens invers acelor de ceasornic și pliați tija ghidonului spre platformă și atașați-o.

City Cross-E X (toate modelele), City Cross-E UP Advanced Safety, Cross-E Sport

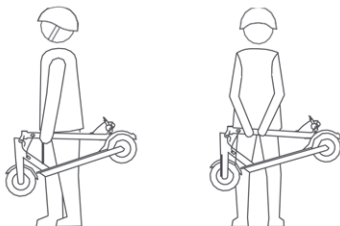

Asigurați-vă că trotineta electrică este oprită. Țineți tija ghidonului cu o mână, trageți de manetă, pliați tija ghidonului spre suportul pentru picioare și cuplați.

După pliere, ridicați, ținând tija ghidonului cu una sau ambele mâini.



ATENȚIE

Asigurați-vă că produsul se află în siguranță în timpul transportului. Dacă nu sunteți sigur/ă că puteți menține greutatea produsului, nu continuați transportul cu produsul ridicat. Dacă este lăsat să cadă brusc, produsul poate provoca răni grave și se poate deteriora.

8. Autonomie și performanță

Autonomia maximă și performanța vehiculului depind de mai multe variabile:

Terenul: conducerea pe suprafețe cu pavaj drept are ca rezultat o autonomie și performanță mai mari decât conducerea pe drumuri accidentate și în pantă.

Greutatea utilizatorului: cu cât greutatea este mai mare, cu atât autonomia și performanța vehiculului sunt mai mici.

Temperatura: mersul cu trotineta într-un mediu foarte rece sau foarte cald afectează autonomia și performanța acesteia.

Viteza și stilul de condus: condusul lin și constant vor prelungi autonomia trotinetei. Accelerațiile, decelerațiile și manevrele continue reduc foarte mult autonomia. Viteza mai mică va prelungi autonomia.

Întreținere: reincărcarea la timp, întreținerea corectă și verificările regulate ale presiunii în roți (a se vedea valoarea de referință la secțiunea dedicată) măresc autonomia și asigură o performanță constantă în timp.

Nivelul de încărcare a bateriei afectează performanța: cu cât nivelul este mai scăzut, cu atât va fi mai redusă performanța vitezei, mai ales în prezența pantelor.

9. Depozitare, întreținere și curățare

Dacă există pete pe corpul produsului, ștergeți-le cu o cârpă umedă. Dacă petele persistă, aplicați pe ele un săpun neutru, curățați-le cu o perișă, apoi ștergeți cu o cârpă umedă. Dacă există zgărieturi pe componentele din plastic, utilizați hârtie abrazivă sau alt material abraziv pentru a le îndepărta. Nu curățați produsul cu alcool, benzină, kerosen sau alți solvenți chimici corozivi și volatili pentru a evita deteriorarea gravă a produsului. Nu spălați produsul cu jeturi de apă la presiune înaltă. Când curățați, asigurați-vă că produsul este oprit, cablul de încărcare deconectat și capacul de cauciuc închis, deoarece infiltrarea apei poate cauza electrocutare sau alte probleme grave. Infiltrarea apei în baterie poate cauza deteriorarea circuitelor interne și poate prezenta risc de incendiu sau explozie. Dacă bănuți că a pătruns apă în baterie, opriți imediat utilizarea bateriei și returnați-o la serviciul post-vânzare sau la distribuitor pentru inspecție.

Când produsul nu este folosit, păstrați-l pliat, într-un loc uscat și răcoros. A nu se depozita în aer liber sau în interiorul mașinii pentru o perioadă lungă de timp. Lumina excesivă a soarelui, supraîncălzirea și frigul excesiv accelerează îmbătrânirea roților și compromit durata de viață utilă atât a produsului, cât și a bateriei. A nu se expune la ploaie sau la apă și nu trebuie scufundat în și spălat cu apă.

Verificați regulat strângerea diferitelor elemente cu șuruburi, în special axurile roților, sistemul de pliere și transport, sistemul de direcție, sistemul de frânare, starea bună a cadrului, furcilor și a suspensiilor. Piulițele și toate celelalte elemente de fixare cu autostrângere își pot pierde eficiența, de aceea, este necesară verificarea și strângerea periodică a acestor componente.

De asemenea, la fel ca toate componentele mecanice, acest produs este supus uzurii și solicitărilor puternice. Diferitele materiale și componente pot reacționa diferit la uzură sau la „oboseală” ca urmare a solicitărilor. Dacă durata de viață utilă a unei componente este depășită, aceasta se poate rupe brusc, provocând rănirea conducătorului. Orice formă de fisură, zgărierură sau decolorare în zonele foarte solicitate indică faptul că durata de viață a componentei a fost atinsă și trebuie înlocuită.

Verificați starea de uzură a anvelopelor: nu trebuie să existe tăieturi, fisuri, corpuri străine, umflături anormale, piese lipsă și alte deteriorări. Pentru presiunea în anvelope, consultați valoarea de la secțiunea 10 a acestui manual de instrucțiuni.

Nu încercați să dezamblați sau să reparați singuri produsul. Înlocuirea tuturor componentelor trotinetei trebuie efectuată de către serviciul de asistență tehnică autorizat; pentru mai multe informații, vă rugăm să vă contactați distribuitorul sau să vizitați site-ul www.platum.com/en/ducati-scrambler/

10. Configurare aplicație

Mai jos sunt prezentate produsele echipate cu Bluetooth care pot fi asociate cu aplicația Platum e-Mobility:

-City Cross-E X, City Cross-E UP Advanced Safety, Cross-E Sport

Aplicația vă permite să controlați produsul direct de pe smartphone.

Scanati codul QR pentru a descărca și instala aplicația. Dacă nu găsiți aplicația, se recomandă să o căutați în serviciul aplicației de referință.



Deschideți aplicația și urmați instrucțiunile de pe serviciul aplicației de referință.



Aplicația ar putea solicita diverse permisiuni necesare pentru utilizarea și funcționalitatea aplicației în sine.

Este posibil ca versiunea aplicației să fi fost actualizată în serviciul dumneavoastră de aplicații. Vă recomandăm să verificați în mod constant actualizările aplicației pentru a profita de noile funcții și a instala întotdeauna cea mai recentă versiune a aplicației pe dispozitiv.

Nu folosiți dispozitivul în timp ce conduceți.

Informații generice

	City Cross-E X	City Cross-E X
Cadru	Oțel și aluminiu	Oțel și aluminiu
Suspensii	Nu	Nu
Viteză	Cod produs: SC-MO-220004 SC-MO-220005	Cod produs: DU-MO-210003 DU-MO-210008
	L1: ≤ 6km/h L2: ≤ 20km/h L3: ≤ 25 km/h (viteză maximă)*	L1: ≤ 6km/h L2: ≤ 15km/h L3: ≤ 25 km/h (viteză maximă)*
Pantă maximă **	18%	18%
Frâne	Frână cu tambur spate și față	Frână electrică față și pe disc în partea din spate
Anvelope	10" off-road tubeless 10" street tubeless	10" off-road tubeless 10" street tubeless
	Presiune recomandată: 30 psi / 2 bari	Presiune recomandată: 30 psi / 2 bari
Capacitate maximă	120kg	120kg
Conducător	Verificați legislația în vigoare din țara dvs	Verificați legislația în vigoare din țara dvs
Temperatura de funcționare	-0 °C/45 °C	-0 °C/45 °C
Nivel de protecție	IPX5	IPX4
Durată de încărcare	Aproximativ 5 ore	Aproximativ 5 ore
Autonomie**	Până la 45km	Până la 45km

Sistem electric

Putere nominală motor	0,40kW; 400W Brushless, 20Nm	0,35kW; 350W Brushless
Putere maximă motor	0,60kW; 600W	0,50kW; 500W
Afișaj	LED integrat	LED de culori integrat
Baterie	Li-Ion 36V 12.5Ah 450Wh	Li-Ion 36V 12.5Ah 450Wh
Protecție tensiune joasă	30V ± 0,5V	31V ± 0,5V
Limită de curent	18A±1A	18A±0,5A
KERS	Da	Da
Lumini	LED față și spate	LED față și spate
Funcționalitate	Bluetooth cu aplicație	Bluetooth cu aplicație

Dimensiuni

Greutate netă	20,7kg	19kg
Greutate brută	24kg	23kg

* Respectați întotdeauna codul rutier și reglementările în vigoare din țara de circulație.

** În funcție de variațiile privind greutatea conducătorului, condițiile de drum și temperatură.

Informații generice

	City Cross-E UP Advanced Safety	Cross-E Sport
Cadru	Oțel și aluminiu	Oțel
Suspensii	Față și spate	Nu
Viteză	Cod produs: SC-MO-220007 SC-MO-220008 L1: ≤ 6km/h L2: ≤ 20km/h L3: ≤ 20km/h sau 25km/h în funcție de țara de circulație (viteză maximă)*	Cod produs: MN-DUC-SCCES SC-MO-220003 SC-MO-220009 L1: ≤ 6km/h L2: ≤ 15km/h (exclus MN-DUC-SCCES) L3: ≤ 20km/h L4: ≤ 25km/h*(viteză max)*
Pantă maximă **	22%	29%
Frâne	Frână cu tambur spate și față	Frână pe disc față și spate
Anvelope	10" off-road tubeless	110/50-6.5" FAT tubeless
Capacitate maximă	120kg	120kg
Conducător	Verificați legislația în vigoare din țara dvs	Verificați legislația în vigoare din țara dvs
Temperatura de funcționare	-0°C/45°C	-0 °C/45 °C
Nivel de protecție	IPX5	IPX4
Durată de încărcare	Aproximativ 5 ore	Circa 4 ore
Autonomie**	Până la 45km	Până la 40km

Sistem electric

Putere nominală motor	0,40kW; 400W Brushless, 20Nm	0,50kW; 500W Brushless, 33,7Nm
Putere maximă motor	0,60kW; 600W	0.950kW; 950W
Afișaj	LED integrat	3,5" LED de culori integrat
Baterie	Li-Ion 36V 12.5Ah 450Wh	48V 10.4Ah 499Wh, detașabil
Protecție tensiune joasă	30V ± 0,5V	40V +/- 0.5V
Limită de curent	18A ± 1A	23A
KERS	Da	Nu
Lumini	LED față și spate	Led față și spate
Funcționalitate	Bluetooth cu aplicație	Bluetooth cu aplicație (exclus MN-DUC-SCCES)

Dimensiuni

Greutate netă	22,8kg	28,3kg
Greutate brută	26,5kg	32,2kg

* Respectați întotdeauna codul rutier și reglementările în vigoare din țara de circulație.

** În funcție de variațiile privind greutatea conducătorului, condițiile de drum și temperatură.

11. Probleme și soluții

Eroare	Cauză	Soluție
Motorul nu funcționează	Problemă electrică, cod de eroare prezent	Solicitați asistență tehnică
Roata motrice nu se rotește	Probleme la sistemul de frânare Motorul este blocat	Reglați frânele, iar dacă problema persistă, solicitați asistență tehnică Verificați dacă roata este strânsă corect și dacă se rotește fără a porni vehiculul. Dacă problema persistă, solicitați asistență tehnică
Motorul se oprește în timp ce se află în funcțiune	Supraîncălzirea motorului Prezență cod de eroare	Opriti vehiculul și așteptați să se răcească Solicitați asistență tehnică
După încărcare, produsul nu pornește sau se oprește după câțiva km.	Baterie deteriorată	Solicitați asistență tehnică
Bateria nu se încarcă sau produsul nu pornește	Probleme de conectare Bateria nu este conectată (modele cu baterie detașabilă) Bateria este descărcată Baterie deteriorată Probleme la încărcător	Solicitați asistență tehnică Verificați dacă conectorul de alimentare este cuplat. Încărcați bateria la 100% Solicitați asistență tehnică Înlocuiți încărcătorul

Coduri de eroare

Model	Cod de eroare	Indicație	Soluție
City Cross-E X (toate modelele) City Cross-E UP Advanced Safety	E1	Anomalie manetă de accelerație	Solicitați asistență tehnică.
	E2	Anomalie supratensiune baterie	Opriti vehiculul, așteptați câteva minute înainte de a îl reporni, dacă nu se resetează, solicitați asistență tehnică.
	E3	Anomalie de subțensiune a bateriei	Opriti vehiculul, așteptați câteva minute înainte de a îl reporni, dacă nu se resetează, solicitați asistență tehnică.
	E4	Anomalie supracurent	Opriti vehiculul, așteptați câteva minute înainte de a îl reporni, dacă nu se resetează, solicitați asistență tehnică.
	E5	Probleme legate de cablajul motorului	Solicitați asistență tehnică.
	E6	Motor blocat	Opriti vehiculul, așteptați câteva minute înainte de a îl reporni, dacă nu se resetează, solicitați asistență tehnică.
	E7	Anomalie linie fază motor	Solicitați asistență tehnică.
	E8	Anomalie instalație lumini	Solicitați asistență tehnică.

Model	Eroare	Cauză	Soluție
Cross-E Sport	E1	Probleme cu cablajul motorului	Solicitați asistență tehnică.
	E2	Eroare de comunicare	Solicitați asistență tehnică.
	E3	Anomalie manetă de accelerație	Solicitați asistență tehnică
	E4	Defecțiune unitate de control	Solicitați asistență tehnică.
	E5	Protecție tensiune joasă	Oprii vehiculul și reîncărcați bateria. Solicitați asistență tehnică.
	E6	Anomalie comandă manetă frână	Solicitați asistență tehnică

12. Condiții generale de răspundere și garanție

Conducătorul își asumă toate riscurile asociate cu neutilizarea unei căști și a altor echipamente de protecție.

Conducătorul auto este obligat să respecte reglementările locale în vigoare în legătură cu:

1. vârsta minimă permisă pentru conducător,
2. restricțiile privind tipul de conducători care pot folosi produsul,
3. toate celelalte aspecte privind reglementarea

Conducătorul este, de asemenea, obligat să păstreze produsul curat și într-o stare perfectă de eficiență și întreținere, să efectueze cu diligență verificările de siguranță de care este responsabil, astfel cum este descris în secțiunile anterioare, să nu manipuleze produsul în vreun fel și să păstreze toată documentația cu privire la întreținere.

Societatea nu este responsabilă pentru daunele cauzate și nu este în niciun fel responsabilă pentru daunele cauzate lucrurilor sau persoanelor în situațiile în care:

- produsul este utilizat necorespunzător sau fără respectarea instrucțiunilor din manualul de instrucțiuni;
- după achiziționare, produsul este modificat sau folosit necorespunzător în toate sau o parte dintre componentele sale.

În cazul unei defecțiuni a produsului din motive care nu pot fi atribuite unui comportament incorect al conducătorului și în cazul în care doriți să consultați termenii generali de garanție, vă rugăm să contactați distribuitorul propriu sau să vizitați site-ul web www.platum.com/en/ducati-scrambler/

Sunt întotdeauna excluse din domeniul de aplicare al garanției legale a Produselor orice defecțiuni sau utilizări necorespunzătoare cauzate de evenimente accidentale și/sau care pot fi atribuite responsabilității Cumpărătorului sau utilizării Produsului care nu respectă utilizarea prevăzută și/sau indicațiile menționate în documentația tehnică atașată Produsului, sau ca urmare a neregării pieselor mecanice, uzurii naturale a materialelor consumabile sau cauzate de erori de asamblare, lipsa întreținerii și/sau folosirea acestuia fără respectarea instrucțiunilor.

De exemplu, următoarele sunt considerate ca fiind excluse din Garanția legală în ceea ce privește Produsele:

- daunele cauzate de loviri, căderi sau ciocniri accidentale, întâpături;
- daunele cauzate de utilizare, expunere sau depozitare într-un mediu neadecvat (ex: prezența ploii și/sau a noroiului, expunerea la umiditate sau căldură excesivă, contact cu nisip sau alte substanțe)
- daunele cauzate de neregarea pieselor mecanice, a frânelor mecanice cu disc, ghidon, anvelope etc. pentru drum și/sau întreținere; instalarea incorectă și/sau asamblarea incorectă a pieselor și/sau a componentelor
- uzura naturală a materialelor consumabile: frână cu disc mecanică (ex: plăcuțe, sisteme de prindere, disc, cabluri), anvelope, suport pentru picioare, garnituri, rulmenți, lumini și becuri LED, cric, butoane, apărători de siguranță, piese din cauciuc (suport pentru picioare), cablajul conectorilor cablurilor, măști și autocolante etc;
- întreținerea necorespunzătoare și/sau utilizarea necorespunzătoare a bateriei Produsului;
- manipularea și/sau forțarea unor părți ale Produsului;
- întreținerea sau modificarea incorectă ori inadecvată a Produsului;
- utilizarea necorespunzătoare a Produsului (de exemplu: supraîncărcare, utilizare în competiții și/sau pentru activități comerciale de închiriere);
- întreținerea, reparațiile și/sau intervențiile tehnice asupra Produsului, efectuate de terți neautorizați;
- daunele asupra Produselor, rezultate din transport, acolo unde sunt efectuate în sarcina Cumpărătorului;
- daunele și/sau defectele rezultate din utilizarea pieselor de schimb neoriginale.

Vă rugăm să consultați cea mai recentă versiune a termenilor de garanție disponibilă la adresa www.platum.com/en/assistance/

13. Informații privind eliminarea

ATENȚIE

Modul de tratare a dispozitivului electric sau electronic la sfârșitul duratei de viață (aplicabil în toate țările Uniunii Europene și în alte sisteme europene cu sistem de colectare separată)

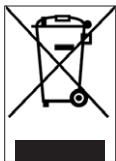

Acest simbol de pe produs sau de pe ambalajul acestuia indică faptul că produsul nu trebuie tratat ca deșeu menajer normal, ci trebuie, în schimb, predat la un punct de colectare adecvat pentru reciclarea echipamentelor electrice și electronice (DEEE).

Asigurându-vă că acest produs este eliminat corect, veți contribui la prevenirea potențialelor consecințe negative asupra mediului și a sănătății umane, care altfel ar putea fi cauzate de manipularea necorespunzătoare a resturilor acestui produs. Reciclarea materialelor ajută la conservarea resurselor naturale.

Pentru informații mai detaliate cu privire la reciclarea și eliminarea acestui produs, vă rugăm să contactați serviciul local de eliminare a deșeurilor sau punctul de vânzare de unde l-ați achiziționat.

În orice caz, eliminarea trebuie efectuată în conformitate cu legislația în vigoare din țara de achiziție.

În special, consumatorii sunt obligați să nu elimine DEEE ca deșeurii municipale, ci trebuie să participe la colectarea separată a acestui tip de deșeurii prin două modalități de livrare:

- La Centrele de colectare municipale (numite și suprafețe Eco de evacuare a deșeurilor, insule ecologice), direct sau prin serviciile de colectare ale companiilor municipale, acolo unde acestea sunt disponibile;
- La punctele de vânzare pentru echipamente electrice și electronice noi.

Aici puteți lăsa gratuit DEEE de mici dimensiuni (cu cea mai lungă latură mai mică de 25 cm), în timp ce produsele mai mari pot fi livrate de tip 1 la 1, adică prin livrarea produsului vechi atunci când cumpărați unul nou cu funcții similare.

În plus, metoda 1 la 1 este întotdeauna garantată în timpul achiziționării de către consumator a unui EEE nou, indiferent de dimensiunea DEEE.

În cazul aruncării ilegale a echipamentelor electrice sau electronice pot fi aplicate sancțiunile prevăzute de legislația în vigoare privind protecția mediului (legislația italiană - este necesară verificarea reglementărilor în vigoare din țara de utilizare/eliminare a vehiculului).

Dacă DEEE conțin baterii sau acumulatori, acestea trebuie îndepărtate și supuse unei colectări diferențiate specifice.

ATENȚIE

Tratarea bateriilor epuzate (aplicabilă în toate țările Uniunii Europene și în alte sisteme europene cu sistem de colectare separată)

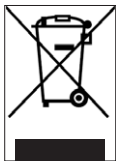

Acest simbol de pe produs sau de pe ambalajul acestuia indică faptul că bateria nu trebuie tratată ca deșeu menajer obișnuit. La unele tipuri de baterii, acest simbol poate fi utilizat în combinație cu un simbol chimic.

Simbolurile chimice pentru mercur (Hg) sau plumb (Pb) sunt adăugate dacă bateria conține mai mult de 0,0005% mercur sau 0,004% plumb.

Asigurându-vă că bateriile sunt eliminate corect, veți contribui la prevenirea potențialelor consecințe negative asupra mediului și sănătății umane, care altfel ar putea fi cauzate de manipularea necorespunzătoare a deșeurilor. Reciclarea materialelor ajută la conservarea resurselor naturale.

În cazul produselor care, din motive de siguranță, performanță sau protecția datelor, necesită o conexiune permanentă la o celulă/baterie internă, aceasta trebuie înlocuită numai de către personalul de asistență calificat.

Lăsați produsul la sfârșitul duratei de viață la punctele de colectare potrivite pentru eliminarea echipamentelor electrice și electronice: astfel, veți fi siguri că și bateria din interior este, de asemenea, tratată corect.

Pentru informații mai detaliate despre eliminarea bateriilor uzate sau a produsului, puteți contacta serviciul local de eliminare a deșeurilor sau punctul de vânzare de unde l-ați achiziționat.

În orice caz, eliminarea trebuie efectuată în conformitate cu legislația în vigoare din țara de achiziție.

Este manual é válido para as seguintes trotinetes elétricas:

City Cross-E X **City Cross-E UP Advanced Safety** **Cross-E Sport**

Índice

1. Instruções de segurança
2. Conteúdo da embalagem e montagem
3. Visão geral do produto
4. Carregamento da bateria
5. Informações dos comandos / Painel de controlo
6. Guia rápido
7. Dobrar e transportar
8. Autonomia e desempenho
9. Conservação, manutenção e limpeza
10. Configuração da aplicação
11. Resolução de problemas
12. Responsabilidade e termos gerais de garantia
13. Informações sobre o descarte

Manual de utilização

SC-MO-000001 rev.3

Tradução das instruções originais

Obrigado por ter escolhido este produto.

Para obter informações, suporte técnico e assistência e para consultar os termos gerais de garantia, entre em contacto com seu revendedor ou visite o site www.platum.com/en/ducati-scrambler/

1. Instruções de segurança



ATENÇÃO

IMPORTANTE! Leia e siga atentamente as instruções abaixo antes de utilizar o produto. Conserve este manual para consultas futuras ou novos utilizadores.

Dedique o tempo que for necessário para aprender os princípios básicos da prática, de modo a evitar qualquer acidente grave que possa ter lugar nos primeiros meses. Consulte seu revendedor para receber suporte adequado sobre os modos corretos de uso do produto ou para ser encaminhado para uma organização de formação adequada.

A empresa se isenta de qualquer responsabilidade direta ou indireta derivada da má utilização do produto, da inobservância tanto das leis de trânsito quanto das instruções deste manual e de acidentes e controvérsias causados pelo desrespeito das normativas e por ações ilegais.

Este produto deverá ser usado para fins recreativos, deve ser usado apenas por uma pessoa e não para transporte de passageiros; como tal, não pode ser utilizado por mais de uma pessoa em simultâneo.

Não mude de forma alguma as finalidades de utilização do veículo, este produto não é adequado para fazer acrobacias, competições, transportar objetos, rebocar outros veículos ou apêndices.

A **trotinete elétrica** deve ser utilizada com cuidado, respeitando sempre as **regras** impostas pelo Código de Estrada do país de circulação, para evitar perigos e ter o máximo cuidado consigo próprio e com os outros.



ATENÇÃO

Requisitos de condução:

Modelo de trotinete elétrica	City Cross-E X	City Cross-E UP Advanced Safety	Cross-E Sport
Código do produto sem indicadores de mudança de direção	DU-MO-210003 DU-MO-210008	-	MN-DUC-SCCES
Código do produto com os indicadores de mudança de direção e alavanca de travão dupla	SC-MO-220004 SC-MO-220005	SC-MO-220007 SC-MO-220008	SC-MO-220003 SC-MO-220009
Peso MIN (Kg)	30	30	30
Peso MAX (Kg)	120	120	120
Idade MIN *	14	14	14
Idade MAX *	65	65	65
Altura (cm) MIN	120	120	120
Altura (cm) MAX	200	200	200

* Antes de utilizar o produto, verifique e siga as normas locais em vigor em relação à idade mínima permitida para o condutor, às restrições relativas aos tipos de condutores que podem usar o produto e à própria utilização deste tipo de produto.

O nível de pressão sonora (ruído) de emissão ponderado A no ouvido do condutor é inferior a 70 dB(A).

Forma gráfica das advertências de segurança

Para identificar as mensagens de segurança deste manual, serão utilizados os seguintes símbolos gráficos de sinalização. Esses símbolos têm a função de chamar a atenção do leitor/utilizador para fins de um uso correto e seguro do produto.

 **ATENÇÃO****Preste atenção**

Destaca as regras a serem respeitadas para se evitar danificar o produto e/ou impedir a ocorrência de situações perigosas.

 **PERIGO****Riscos residuais**

Destaca a presença de perigos que causam riscos residuais aos quais o utilizador deve prestar atenção para evitar lesões ou danos materiais.

Advertências gerais **ATENÇÃO**

É importante ter em mente que, quando se está em um local público ou na rua, mesmo seguindo rigorosamente este manual, não se está imune a lesões causadas por violações ou ações inadequadas realizadas com relação a outros veículos, obstáculos ou pessoas. O mau uso do produto ou a inobservância das instruções deste manual podem provocar danos graves.

Este produto é um veículo elétrico. Quanto mais rapidamente é conduzido, mais o espaço de travagem se alonga. A travagem de emergência em ruas escorregadias, lamacentas, molhadas ou congeladas pode fazer as rodas derraparem e levar à perda do equilíbrio. É necessário manter velocidades adequadas e uma distância de segurança de outros veículos ou dos pedestres. Preste ainda mais atenção ao conduzir em ruas desconhecidas. Não abra o descanso ao utilizar o produto; risco de graves lesões pessoais e danos ao produto.

 **ATENÇÃO**

Em estradas molhadas, o espaço de travagem aumenta e a aderência diminui notavelmente em relação a estradas secas! Conduza com maior prudência, respeite as distâncias!

Para sua própria segurança, ao conduzir o produto, use sempre capacete, joelheiras e cotoveleiras para se proteger contra eventuais quedas e lesões. Ao emprestar o produto, faça com que o condutor use os equipamentos de segurança e explique como utilizar o veículo. Para evitar lesões, não empreste o produto a pessoas que não saibam utilizá-lo. Calce sempre os sapatos antes de utilizar o produto.

As crianças não devem brincar com a trotinete elétrica ou com as suas peças, nem se deve permitir que efetuem intervenções de limpeza ou de manutenção.

Quando guiar o produto, preste atenção para não assustar as crianças e os peões. Quando passar por detrás de pessoas, alerte-as usando a campainha e abrande usando a velocidade mínima de 6 km/h.

 **ATENÇÃO****Informações sobre as frequências:**

A banda de frequência operacional do dispositivo Bluetooth® está entre 2,4000 GHz e 2,4835 GHz. A potência máxima de radiofrequência transmitida nas bandas de frequência é de 100 mW.

Instruções e advertências sobre o comportamento na direção

Condições	Utilização apropriada/prevista	Utilização imprópria
Condutores	Um	Várias pessoas, com crianças ou animais
Equipamentos de segurança	Capacete, joelheiras, cotoveleiras, colete refletor	Nenhum equipamento
Verificação antes da condução	Antes de cada utilização, verifique os travões e o seu desgaste, controle a pressão dos pneus (veja o lado dos pneus para conhecer o valor aconselhado), o desgaste das rodas, o acelerador, os piscas, as luzes e o estado de carga da bateria.	Nunca verificar o produto antes de conduzi-lo

Condições	Utilização apropriada/prevista	Utilização imprópria
Verificação antes da condução	Se forem identificados ruídos incomuns ou alguma anomalia, não utilize o produto e contate seu revendedor ou o Serviço de Assistência Técnica Autorizado.	Utilizar o produto na presença de ruídos e anomalias
Caminhar empurrando o produto	Não acelerar Empurrar ao caminhar nas faixas de pedestres Em áreas para pedestres, se não houver modo pedestre (6 km/h) Em áreas superlotadas	Premir o acelerador Conduzir o veículo nas faixas de pedestres Conduzir o veículo em áreas para pedestres, se não houver modo pedestre (6 km/h) Conduzir o veículo em áreas superlotadas
Parado	A pessoa que conduz este produto deve ser capaz de apoiar facilmente ambos os pés no chão segurando o guidão a uma altura correta	Não ser capaz de manter o produto parado e equilibrado Sentar-se no produto em andamento ou desde parado
Condução em condições normais	Nenhum objeto pendurado no guidão	Objetos pendurados no guidão causam instabilidade e podem atrapalhar as manobras
	Conduzir com ambas as mãos no guidão Não utilizar dispositivos como os: telefones, smartwatch, leitores musicais, auscultadores auriculares	Conduzir com apenas uma mão ou sem as mãos Utilizar dispositivos como telefones, smartwatches, leitores musicais e fones de ouvido
	Conduzir com ambos os pés sobre a plataforma, de modo cómodo e seguro	Conduzir com um ou dois pés fora da plataforma É proibido posicionar e concentrar o peso no para-lamas posterior.
	Conduzir com capacete e equipamentos de proteção	Conduzir sem capacete e equipamentos de proteção
	Conduzir em estradas facilmente acessíveis, lisas e compactas, evitar áreas de tráfego intenso ou áreas superlotadas, por ex: por ex.: ciclovia dedicada, superfícies com piso liso	Conduzir em rodovias e estradas de longo percurso Condução em estradas com muito tráfego Condução nos passeios Condução em zonas muito apinhadas Conduzir em estradas muito acidentadas Condução na proximidade de: ravinas, escarpas, portos, mar, lagos e rios
	Respeitar as normativas locais em vigor e o código de trânsito	Desrespeito às normativas em vigor e ao código de trânsito
	Olhar sempre para frente e prestar atenção a todos os obstáculos, veículos e pedestres nas proximidades	Distrair-se ao conduzir
	Mudar de direção assegurando-se de ser visto, moderando a velocidade Em qualquer caso, prever a trajetória e moderar a velocidade respeitando o código de trânsito e os mais vulneráveis Utilizar sempre os indicadores de direção, se previstos no produto	Mudar bruscamente de direção a alta velocidade sem se assegurar de ser visto Travar e fazer curvas contemporaneamente faz com que o veículo se torne instável Não utilizar os indicadores de direção
	Desacelerar na presença de pedestres Utilizar a modalidade pedestre em zonas para pedestres (6 km/h) Avisar sobre sua presença utilizando a campainha	Acelerar ou manter a velocidade constante na presença de pedestres Conduzir sem utilizar a modalidade pedestre em zonas para pedestres (6 km/h) Não avisar sobre sua presença utilizando a campainha

Condições	Utilização apropriada/prevista	Utilização imprópria
Condições de estradas irregulares: lombadas artificiais/degraus/superfície da rua acidentada	Conduzir a velocidade moderada Dobrar levemente os joelhos para uma melhor absorção dos impactos ao atravessar superfícies irregulares	Conduzir a alta velocidade Acelerar em lombadas e obstáculos, descer degraus, saltar barreiras, subir na calçada, conduzir de maneira rígida
Comportamento: em curvas, em descidas, na presença de obstáculos, veículos e pedestres nas proximidades	Manter a distância de segurança Parar de acelerar Travar e abrandar Conduzir a uma velocidade moderada e travar de maneira segura Prestar atenção às portas e outros obstáculos em altura	Não respeitar a distância de segurança Acelerar Conduzir a alta velocidade, travar inesperadamente Passar sob obstáculos em altura
Condições de visibilidade	Conduzir apenas se houver luz suficiente para poder conduzir de forma segura. Em caso de condução em condições de iluminação não favoráveis (a partir de meia hora após o pôr do sol, por todo o período de escuridão e mesmo durante o dia, caso as condições atmosféricas impeçam a visibilidade da rua, ao se transitar em túneis), lembre-se de acender as luzes do produto e de usar um colete ou suspensórios retrorefletores	Conduzir em condições de iluminação desfavoráveis com as luzes apagadas e sem o uso de um colete ou suspensórios retrorefletores
Condições meteorológicas	Condução em condições meteorológicas ótimas (sem chuva)	Conduzir em condições adversas: na chuva, na neve, na presença de gelo ou lama na rua, vento forte, com neblina
Estacionar	Em áreas específicas, sem atrapalhar a circulação de veículos e pedestres Em superfícies lisas, assegurando-se da estabilidade Desligar o produto e utilizar sempre um dispositivo antirroubo. Utilizar o descanso incluído	Em qualquer lugar, atrapalhando a circulação de veículos e pedestres Em superfícies irregulares e sem se assegurar da estabilidade Deixar o produto ligado, desacompanhado e sem um dispositivo antirroubo
Praticar desportos extremos/ acrobacias	NÃO	SIM Condução na proximidade de: ravinas, escarpas, portos, mar, lagos e rios Condução sobre poças de água Competir com outros veículos
Submeter o produto a fortes impactos	NÃO	SIM Arremessar sobre coisas ou pessoas, arremessar de degraus ou obstáculos semelhantes

O que fazer após uma queda:





Verifique se a alavanca do acelerador está a funcionar corretamente. Para fazer isso, acelere e desacelere várias vezes. Verifique sempre se os travões estão a funcionar corretamente. Para fazer isso, desça do produto, empurre-o para frente e trave para assegurar-se de que responde aos comandos. Verifique se todos os componentes do veículo estão em posição e fixados de modo seguro. Verifique o desgaste e a pressão dos pneus (ver lateral do pneu para conhecer o valor aconselhado). Verifique o desgaste dos travões e dos cabos.





Os travões podem se tornar quentes durante o uso. Não toque após o uso.

2. Conteúdo da embalagem e montagem

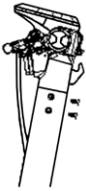
Produto montado; o guidão deverá ser instalado com os parafusos específicos contidos na embalagem.

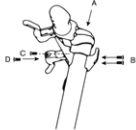
Modelo	Imagem de referência	Na embalagem	Indicações
City Cross-E X DU-MO-210003 DU-MO-210008		1x chave Allen 4x parafusos do guidador 1x adaptador para enchimento 1x carregador de baterias	
City Cross-E X SC-MO-220004 SC-MO-220005		1x chave Allen 6x parafusos do guidador 1x adaptador para enchimento 1x carregador de baterias	
City Cross-E UP Advanced Safety SC-MO-220007 SC-MO-220008		1x chave Allen 6x parafusos do guidador 1x adaptador para enchimento 1x carregador de baterias	

Modelo	Imagem de referência	Na embalagem	Indicações
Cross-E Sport		3x chaves Allen 4x parafusos do guidador 1x placa cobre parafusos 1x gancho 1x carregador de baterias 1x clipe gancho fecho 2x chaves de bateria	 <p>Acessório clipe transporte:</p>   <p>Instale o acessório clipe, necessário para bloquear a coluna de direção quando esta estiver na posição de fecho.</p>

Passos:

- Abra a embalagem sem retirar a trotinete elétrica.
- Retire a embalagem do guidador.
- Siga as instruções indicadas para o modelo de trotinete elétrica na sua posse.

Instruções City Cross-E X

DU-MO-210003 / DU-MO-210008

- Levante a coluna de direção e insira o guidador, prestando atenção para não esmagar os cabos.
- Fixe a coluna de direção fechando o punho (no sentido horário de fecho) do mecanismo de dobragem.
- Insira e aperte os parafusos na coluna de direção utilizando a chave em dotação.
- Retire o produto da embalagem. Abra o descanso e verifique a estabilidade do produto.
- Efetue a regulação do mecanismo de fecho da coluna de direção** (se necessário).
- Controle a pressão dos pneus (veja o lado do pneu para conhecer o valor recomendado).
- Prima o botão de ligação para utilizar a trotinete elétrica.

Instruções City Cross-E X

SC-MO-220004 / SC-MO-220005

- Levante a coluna de direção e insira o guidador, prestando atenção para não esmagar os cabos.
- Fixe a coluna de direção dobrando para dentro a alavanca do mecanismo de fecho.
- Insira e aperte os parafusos na coluna de direção utilizando a chave em dotação.
- Retire o produto da embalagem. Abra o descanso e verifique a estabilidade do produto.
- Efetue a regulação do mecanismo de fecho da coluna de direção** (se necessário).

- Controle a pressão dos pneus (veja o lado do pneu para conhecer o valor recomendado).
- Prima o botão de ligação para utilizar a trotinete elétrica.

Instruções City Cross-E UP Advanced Safety

SC-MO-220007 / SC-MO-220008

- Levante a coluna de direção e insira o guidador, prestando atenção para não esmagar os cabos.
- Fixe a coluna de direção dobrando para dentro a alavanca do mecanismo de fecho.
- Insira e aperte os parafusos na coluna de direção utilizando a chave em dotação.
- Retire o produto da embalagem. Abra o descanso e verifique a estabilidade do produto.
- Efetue a regulação do mecanismo de fecho da coluna de direção**(se necessário).
- Controle a pressão dos pneus (veja o lado do pneu para conhecer o valor recomendado).
- Prima o botão de ligação para utilizar a trotinete elétrica.

Instruções Cross-E Sport

MN-DUC-SCCES, SC-MO-220003, SC-MO-220009

- Levante a coluna de direção e insira o guidador, prestando atenção para não esmagar os cabos.
- Fixe a coluna de direção dobrando para dentro a alavanca do mecanismo de dobragem e empurre para baixo o anel de segurança.
- Posicione o gancho no lado interior da coluna de direção e de seguida insira manualmente os dois parafusos, com cabeça reduzida, sem os apertar completamente. É importante inserir os parafusos à mão para evitar de danificar a rosca.
- Insira o parafuso de cabeça reduzida no primeiro orifício disponível, a começar de cima no lado oposto da coluna de direção.
- Aperte firmemente os três parafusos inseridos anteriormente para fixar o guidador.
- Coloque a placa cobre-parafuso entre o orifício restante e a tampa do visor e, em seguida, insira o parafuso de cabeça larga para não danificar a placa.
- Retire o produto da embalagem. Abra o descanso e verifique a estabilidade do produto.
- Se estiver presente na embalagem, instale o acessório que permite bloquear a coluna de direção quando dobrada.
- Efetue a regulação do mecanismo de fecho da coluna de direção**(se necessário).
- Controle a pressão dos pneus (veja o lado do pneu para conhecer o valor recomendado)
- Para utilizar a trotinete elétrica, aceda ao compartimento localizado sob a plataforma e ative a bateria pressionando o botão de ligação.

Estabilidade da coluna de direção

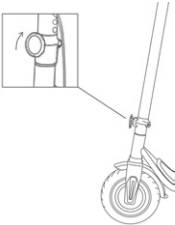
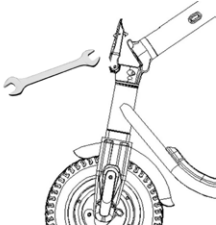
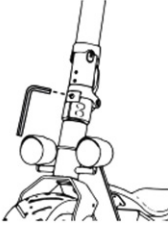
Modelo	Imagem de referência	**Regulação do mecanismo de fecho da coluna de direção
City Cross-E X DU-MO-210003 DU-MO-210008		<p>No exterior do mecanismo, está presente um pino.</p> <p>Se a coluna de direção estiver pouco estável após o fecho, verifique se o pino foi apertado corretamente.</p>
City Cross-E X SC-MO-220004 SC-MO-220005 City Cross-E UP Advanced Safety SC-MO-220007 SC-MO-220008		<p>Dentro da alavanca do mecanismo de fecho encontra-se um perno sextavado. Se a coluna de direção estiver pouco estável após o fecho, pode regular o perno do mecanismo, aparafusando-o ou desaparafusando-o ligeiramente até obter a estabilidade desejada</p>
Cross-E Sport		<p>No exterior do mecanismo de dobrar há um parafuso de cavidade sextavada. Para aumentar a estabilidade da coluna de direção, aparafuse o parafuso no sentido horário. Ajuste gradualmente, em um quarto de volta de cada vez, e verifique a estabilidade após cada ajuste.</p>



ATENÇÃO

Monte corretamente o produto. No caso em que, no momento da montagem, se deteta qualquer defeito de fábrica, passagens não claras ou dificuldades na própria montagem ou nas regulações, não guie o veículo e contacte o seu revendedor ou visite o site www.platum.com/en/ducati-scrambler/ para receber assistência técnica.

Não utilize acessórios e/ou peças adicionais não aprovadas pelo fabricante.

Mantenha partes em plástico (incluindo os materiais de embalagem) e peças pequenas que possam provocar sufocamento fora do alcance de crianças. É proibido modificar ou transformar o produto ou as suas peças de qualquer forma, pois isso pode danificar a eficiência, a estrutura e provocar danos. Elimine eventuais arestas cortantes causadas pelo uso impróprio, quebras ou danos no produto. Se detetar algum defeito de fabrico, se detetar ruídos incomuns ou qualquer anomalia, não guie o veículo e entre em contacto com o seu revendedor ou visite o site www.platum.com/en/ducati-scrambler/ para receber assistência técnica.

3. Visão geral do produto

Na ótica do desenvolvimento tecnológico contínuo, o fabricante reserva-se o direito de modificar o produto sem aviso prévio, sem que seja automaticamente atualizado este manual.

Para obter informações e consultar as revisões deste manual, visite o website www.platum.com/en/ducati-scrambler/

City Cross-E X

DU-MO-210003 / DU-MO-210008



- | | |
|----------------------------|------------------------------|
| 1. Ecrã | 9. Roda livre |
| 2. Alavanca do travão | 10. Travão de disco |
| 3. Gancho de fechamento | 11. Compartimento da bateria |
| 4. Coluna de direção | 12. Descanso |
| 5. Mecanismo de redobragem | 13. Pote de recarga |
| 6. Plataforma | 14. Roda do motor |
| 7. Grampo de fechamento | 15. Farol |
| 8. Farol | 16. Acelerador |

City Cross-E X

SC-MO-220004 / SC-MO-220005



- | | |
|---------------------------------------|--------------------------|
| 1. Ecrã | 10. Roda livre |
| 2. Comando dos indicadores de sentido | 11. Travão de tambor |
| 3. Alavanca do travão | 12. Descanso |
| 4. Gancho de fechamento | 13. Porta de recarga |
| 5. Coluna de direção | 14. Roda do motor |
| 6. Mecanismo de redobragem | 15. Travão de tambor |
| 7. Plataforma | 16. Farol |
| 8. Grampo de fechamento | 17. Indicador de direção |
| 9. Farol | 18. Acelerador |

City Cross-E UP Advanced Safety

SC-MO-220007 / SC-MO-220008



- | | |
|---------------------------------------|-------------------------------|
| 1. Ecrã | 11. Roda livre |
| 2. Comando dos indicadores de sentido | 12. Travão de tambor |
| 3. Alavanca do travão | 13. Descanso |
| 4. Gancho de fechamento | 14. Quadro |
| 5. Coluna de direção | 15. Suspensão dianteira |
| 6. Mecanismo de redobragem | 16. Roda motriz |
| 7. Plataforma | 17. Alavanca desengate rápido |
| 8. Grampo de fechamento | 18. Farol |
| 9. Farol | 19. Alavanca do travão |
| 10. Suspensões | 20. Acelerador |

Cross-E Sport

MN-DUC-SCCES / SC-MO-220003 / SC-MO-220009

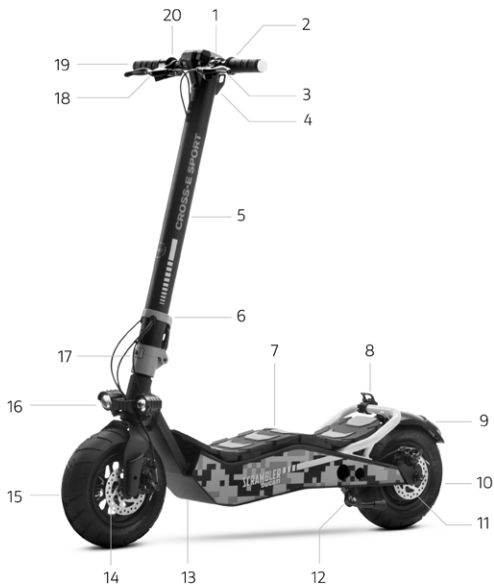

- | | |
|---|---|
| 1. Ecrã | 11. Travão de disco |
| 2. Comando dos indicadores de sentido | 12. Descanso |
| 3. Alavanca do travão | 13. Porta de carregamento (lado oposto) |
| 4. Gancho de fechamento | 14. Travão de disco |
| 5. Coluna de direção | 15. Roda livre |
| 6. Anel de segurança | 16. Projetores |
| 7. Plataforma basculante | 17. Mecanismo de redobragem |
| 8. Clipe de fecho (excluído MN-DUC-SCCES) | 18. Alavanca do travão |
| 9. Farol | 19. Indicador de direção |
| 10. Roda do motor | 20. Acelerador |

4. Carregamento da bateria

Instruções:

- Abra o descanso
- Desligue o produto



ATENÇÃO

No primeiro uso, carregue o produto em 100%. Assegure-se de que o produto, o carregador de bateria e a porta de recarga estão secos.

Modelo	Imagem de referência	Instruções
City Cross-E X City Cross-E UP Advanced Safety		<ol style="list-style-type: none">1. Remova a tampa em borracha da tomada de carregamento.2. Ligue o carregador de baterias primeiro à tomada da rede elétrica e depois à porta de recarga da trotinete elétrica. <p>Quando o produto estiver completamente carregado, a luz no carregador de baterias passa de vermelho (em recarga) para verde (recarga concluída).</p> <ol style="list-style-type: none">3. Desconecte o carregador de baterias da porta de recarga e depois da tomada de rede elétrica. <p>Reinsira a cobertura de borracha na tomada de recarga da trotinete elétrica.</p>
Cross-E Sport		<p>Ativação e recarga da bateria: Levante a plataforma para aceder ao compartimento da bateria e ativar o circuito elétrico através do botão (veja a foto).</p> <ul style="list-style-type: none">• Utilize apenas o carregador fornecido.• Ligue o carregador de baterias primeiro à tomada de parede e só depois à tomada de recarga.• Não ligue a trotinete enquanto estiver a carregar. <div style="border: 1px solid black; padding: 5px; margin-top: 10px;">ATENÇÃO</div> <p>A luz vermelha presente no alimentador passará a verde quando a operação de carregamento terminar.</p>

Para recarregar este produto, utilize APENAS o carregador de baterias fornecido

**ATENÇÃO**

Modelo	Código do produto	Modelo do carregador de baterias	Tensão de saída	Tempo de recarga
City Cross-E X	DU-MO-210008 DU-MO-210003	FY-4202000	42V – 2A	5 horas aprox.
City Cross-E X City Cross-E UP Advanced Safety	SC-MO-220005 SC-MO-220004 SC-MO-220007 SC-MO-220008	FY-4202000 Lot Code FY-4202000/23	42V – 2A	5 horas aprox.
Cross-E Sport	MN-DUC-SCCES	XVE-126-5460200	54.6V – 2A	4 horas aprox.
Cross-E Sport	SC-MO-220003 SC-MO-220009	CP546200	54.6 – 2A	4 horas aprox.

O uso de outro tipo de carregador pode danificar o produto ou comportar outros potenciais riscos. Nunca carregue o produto sem supervisão. Não ligue o produto durante o carregamento.

Após cada uso, recarregue completamente a bateria para prolongar sua vida útil. Não carregue o produto imediatamente após a utilização. Deixe o produto arrefecer por uma hora antes da recarga.

O produto não deve ser carregado por períodos prolongados. A sobrecarga reduz a duração da bateria e implica outros potenciais riscos.

É aconselhável não permitir que o veículo descarregue completamente para evitar danificar a bateria.

Os danos provocados por uma falta prolongada de carga são irreversíveis e não são cobertos pela garantia limitada. Uma vez danificada, a bateria não pode ser recarregada (é proibido o desmonte da bateria por parte de profissionais não qualificados, pois isso pode provocar choques elétricos, curto-circuito ou até acidentes de segurança de proporções significativas). Se se ausentar por um período de tempo, por exemplo, para as férias, e deixar o dispositivo com terceiros, deixe-o no estado de carga parcial (20-50% de carga), e não completamente carregado.

Faça regularmente a inspeção visual do carregador de bateria e dos cabos do carregador de bateria. Se o cabo do carregador de baterias tiver danos evidentes, não o utilize para evitar danos e/ou riscos adicionais, queira contactar-nos para a substituição.

**PERIGO**

Não deixe a bateria perto do fogo ou de fontes de calor. Risco de incêndio e explosão. Não abra e não desmonte a bateria, e não bata, arremesse, fure ou prenda objetos na bateria.



Não toque em eventuais substâncias que saírem da bateria, pois ela contém substâncias perigosas. Não deixe crianças ou animais tocarem na bateria.



Não sobrecarregue nem coloque a bateria em curto circuito. Risco de incêndio e explosão.

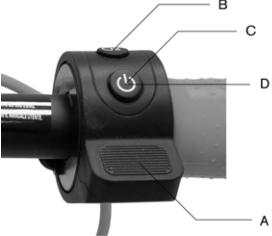

Não mergulhe e não exponha a bateria à água, à chuva ou a outras substâncias líquidas. Não exponha a bateria à luz direta do sol, ao calor ou ao frio excessivos (por exemplo, não deixe o produto ou a bateria dentro do carro sob a luz direta do sol por um período de tempo prolongado) ou a ambientes contendo gases explosivos ou chamas.

Não transporte nem conserve a bateria juntamente com objetos metálicos, como ganchos de cabelo, colares etc. O contacto entre objetos metálicos e os contactos da bateria pode provocar curtos-circuitos que provocam danos físicos ou a morte.

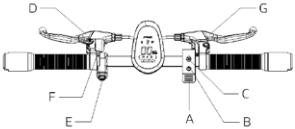

5. Informações dos comandos/Painel de comando

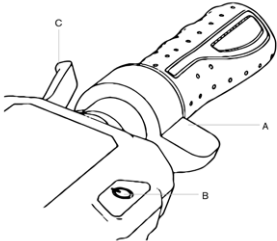
Modelo	Informações dos comandos	Símbolos
<p>City Cross-E X DU-MO-210003 DU-MO-210008</p>	 <p>Diagrama do painel de comando do City Cross-E X. O painel é preto e possui um botão de aceleração (A) na base, um botão de farol (B) no topo, um botão de ligar/desligar (C) no centro e um botão de modo de velocidade (D) à direita.</p>	<p>A. Acelerador: prima para baixo para acelerar.</p> <p>B. Farolins de pisca: prima uma vez o botão para os acender ou apagar.</p> <p>C. Ligação: mantenha pressionado para ligar ou desligar a trotinete elétrica.</p> <p>D. Modo de velocidade: prima duas vezes para selecionar o modo que quer definir.</p>
	<p>Informações do visor</p>  <p>Diagrama do visor do City Cross-E X. O visor é branco e possui um display digital (1) no topo, um nível de bateria (2) no lado esquerdo, um modo de velocidade (3) no lado direito e uma luz piloto de Bluetooth (4) na base.</p>	<p>Símbolos</p> <p>1. Velocímetro: velocidade instantânea da trotinete elétrica.</p> <p>2. Nível da bateria: estado de carga restante.</p> <p>3. Modalidade de velocidade:</p> <ul style="list-style-type: none"> • Nível 1 – cor branca • Nível 2 – cor de laranja • Nível 3: cor vermelha (velocidade máx.) <p>4. Bluetooth: luz-piloto do Bluetooth</p>

Modelo	Informações dos comandos
<p>City Cross-E X</p> <p>SC-MO-220004</p> <p>SC-MO-220005</p>	<div data-bbox="212 80 595 247">  </div> <div data-bbox="631 87 968 240"> <p>A. Acelerador B. Botão de ligação C. Botão polivalente D. Alavanca do travão E. Comando dos indicadores de sentido F. Campainha G. Alavanca do travão</p> </div> <p>Descrição dos comandos:</p> <p>A. Acelerador - prima para baixo para acelerar.</p> <p>B. Botão de ligação:</p> <ul style="list-style-type: none"> • Ligação e desligamento - mantenha premido por alguns segundos para ligar ou desligar a trotinete elétrica • Luzes - prima uma vez para ligar ou desligar as luzes. <p>C. Botão multifunção:</p> <ul style="list-style-type: none"> • Modo de velocidade - prima uma vez para selecionar o nível de velocidade. • Unidades de medida - prima duas vezes para escolher entre km/h – mph. <p>D. Alavanca do travão - aperte para travar.</p> <p>E. Comando dos indicadores de mudança de direção: prima uma vez para ativar ou desativar o indicador de mudança de direção.</p> <p>F. Campainha - prima a alavanca uma ou mais vezes para tocar a campainha.</p> <p>G. Alavanca do travão - aperte para travar.</p>
<p>City Cross-E UP</p> <p>Advanced</p> <p>Safety</p>	<p>Descrição dos comandos:</p> <div data-bbox="284 720 528 1041">  </div> <div data-bbox="631 647 989 1011"> <ol style="list-style-type: none"> Nível da bateria: indica o estado de carga restante. Velocímetro: mostra a velocidade instantânea. Bluetooth: indicador do Bluetooth. Modalidade de velocidade: <ul style="list-style-type: none"> • Nível peão - indicado pelo número 1. • Nível 2- indicado pelo número 2. • Nível 3- indicado pelo número 3. Luzes: indicador das luzes. Unidade de medida: km/h – mph. Anomalia: indica quaisquer anomalias do sistema elétrico. Cruise control: mantém a velocidade. Indicador de mudança de direção: indica qual é o indicador de mudança de direção ativo. </div> <div data-bbox="207 1077 404 1128"> <p> ATENÇÃO</p> </div> <p>Função Zero Start:</p> <p>O acelerador entra em funcionamento uma vez que a velocidade de avanço ultrapassar 3 km/h.</p>

Modelo	Informações dos comandos	Símbolos
		<p>A. Acelerador B. Botão de ligação C. Botão polivalente D. Alavanca do travão E. Comando dos indicadores de sentido F. Campainha G. Alavanca do travão</p>
<p>Cross-E Sport</p>	<p>Informações do visor</p> 	<p>Símbolos</p> <ol style="list-style-type: none"> 1. Velocímetro: visualiza a velocidade instantânea. 2. Nível da bateria: indica a carga restante. 3. ODO: Distância total percorrida. 4. TRIP: distância da sessão atual. 5. Luzes: indicador das luzes. 6. Modo DESPORTO: mostra "S+". 7. Modo CONFORTO: mostra "D". 8. Modo ECO: mostra "ECO". 9. Cruise control: mantém a velocidade após alguns segundos de condução constante. 10. Bluetooth: Luz-piloto da conexão Bluetooth. 11. Modo PEÃO: mostra o símbolo correspondente.

Indicadores de sentido (se presentes)

Modelos*	Imagem de referência
<p data-bbox="42 176 163 195">City Cross-E X</p> <p data-bbox="42 238 187 278">City Cross-E UP Advanced Safety</p> <p data-bbox="42 321 161 340">Cross-E Sport</p>	 <p data-bbox="304 336 985 398">Nos modelos onde estão presentes, os indicadores de sentido estão posicionados na extremidade do guidador (lado direito e esquerdo). Os indicadores de sentido servem para assinalar atempadamente qualquer mudança de sentido durante a condução.</p>
Modelos*	Acionamento
<p data-bbox="42 569 163 588">City Cross-E X</p> <p data-bbox="42 631 187 671">City Cross-E UP Advanced Safety</p> <p data-bbox="42 714 161 733">Cross-E Sport</p>	 <div data-bbox="304 685 501 733"> ATENÇÃO</div> <p data-bbox="304 762 974 802">Antes de cada utilização do produto, verifique o funcionamento correto dos indicadores de mudança de direção</p>

6. Guia rápido

- Na primeira utilização, carregue o produto a 100%.
- Verifique a pressão dos pneus (ver lateral do pneu para conhecer o valor aconselhado). Caso a trotinete não chegue a fazer pelo menos 60% dos Km declarados ou não atinja a velocidade máxima nos primeiros 3 meses de utilização, é provável que as rodas tenham se esvaziado novamente, será pois necessário restaurar a pressão conforme indicado.
- Faça a verificação e a regulação dos travões.
- Ligue o ecrã.
- Posicione o produto em uma superfície plana.
- Segure o guidão firmemente com ambas as mãos. Suba à plataforma com um pé, utilize o outro para dar um leve impulso e acelere.



ATENÇÃO

Função Zero Start: O acelerador entra em funcionamento uma vez que a velocidade de avanço ultrapassar 3 km/h.



Por motivos de segurança, o produto está inicialmente configurado para evitar o arranque a partir de quando está parado.

- Ao guiar o produto, incline o corpo na direção de condução durante as curvas e gire o guidão lentamente.
- Para parar o produto, solte o acelerador e prima a alavanca do travão.
- Para descer, pare primeiro completamente o veículo. Descer da trotinete elétrica em movimento pode causar ferimentos.
- Antes de cada uso, verifique os travões e seu desgaste, a pressão dos pneus (ver a lateral dos pneus para conhecer o valor aconselhado), o desgaste das rodas, o acelerador e o estado de carga da bateria.

Regulação da posição das alavancas dos travões

Modelo	Imagem	Instruções
City Cross-E X City Cross-E UP Advanced Safety Cross-E Sport	 A	É possível regular a posição da alavanca do travão se necessitar através do ponto A (veja a imagem)

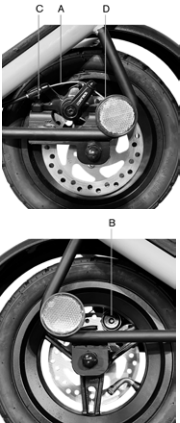
Regulação do travão

Modelo	Imagem	Instruções
City Cross-E X DU-MO-210003 DU-MO-210008 Cross-E Sport SC-MO-220003 SC-MO-220009		<p>Verifique o alinhamento correto entre a pinça do travão e o disco. Utilize os parafusos C e D para alinhar a pinça no disco (se necessário).</p> <p>Caso o travão esteja demasiado tensionado ou demasiado frouxo, utilize a chave sextavada para soltar a porca (A); em seguida, regule o cabo do travão (encurte o cabo do travão para cima se estiver demasiado apertado, ou puxe o cabo do travão para baixo se estiver demasiado solto), e então aperte a porca (A) novamente. Se estiver demasiado folgado ou demasiado tensionado mesmo após ter seguido a primeira passagem, pode ser necessário regular a pastilha do travão (fixa), que pode ser regulada através da roda do lado oposto, utilize a chave sextavada para afastar/aproximar a pastilha (B) (veja a imagem).</p>
City Cross-E X SC-MO-220004 SC-MO-220005 City Cross-E UP Advanced Safety		<p>Caso o travão esteja demasiado tensionado ou frouxo, solte ou aperte o parafuso (A).</p> <p>Se a alavanca do travão se estiver demasiado mole ou demasiado dura mesmo após ter seguido a primeira passagem, pode ser necessário repetir a operação até atingir uma afinação ideal.</p>

Certifique-se de que a trotinete elétrica está desligada. Segure a coluna de direção do guiador com a mão, puxe a alavanca para o exterior ou desenrosque o punho no sentido anti-horário e dobre a coluna de direção para a plataforma e enganche.

7. Dobrar e transportar

City Cross-E X (tutti i modelli), City Cross-E UP Advanced Safety, Cross-E Sport

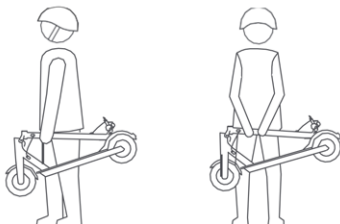

Certifique-se de que a trotinete elétrica está desligada. Segure a coluna de direção do guidão com a mão, puxe a alavanca, dobre a coluna de direção do guidão na direção da plataforma e prenda.

Após dobrar, erga segurando a plataforma do guidão com uma ou ambas as mãos.



ATENÇÃO

Assegure-se de segurar o produto firmemente durante o transporte. Se não tiver certeza de que pode sustentar o peso do produto, não continue a transportar o produto erguido. Se derrubado repentinamente, o produto pode provocar lesões, inclusive graves, e sofrer danos.

8. Autonomia e desempenho

A autonomia máxima e o desempenho do veículo dependem de diversas variáveis:

Terreno: a condução em pavimentações lisas implica uma autonomia e um desempenho maiores com relação à condução em estradas acidentadas e aclives.

Peso do utilizador: quanto maior o peso, menores serão a autonomia e o desempenho do veículo.

Temperatura: a condução da trotinete elétrica num ambiente muito frio ou muito quente influencia a autonomia e o desempenho.

Velocidade e estilo de condução: uma condução fluida e constante aumenta a autonomia. Acelerações, desacelerações e manobras contínuas reduzem muito a autonomia. Velocidades mais baixas prolongam a autonomia.

Manutenção: a recarga atempada, a manutenção correta e o controlo regular da pressão dos pneus (veja o valor de referência na secção dedicada) aumentam a autonomia e garantem um desempenho constante ao longo do tempo.

O nível de carga da bateria influi no desempenho; quanto menor for o nível menor será o desempenho em velocidade, sobretudo na presença de subidas.

9. Conservação, manutenção e limpeza

Se estiverem presentes manchas no corpo do produto, limpe-as com um pano húmido. Se as marcas persistirem, aplique sabão neutro, esfregue com uma escova de dentes e então limpe com um pano húmido. Se os componentes de plástico estiverem com riscos, utilize uma lixa de papel ou outro material abrasivo para os remover. Não limpe o produto com álcool, gasolina, querosene ou outros solventes químicos corrosivos e voláteis, para evitar danificá-lo gravemente. Não lave o produto com jatos de água a alta pressão. Durante a limpeza, assegure-se de que o produto está desligado, que o cabo de recarga está desconectado e que a tampa em borracha está fechada, pois uma infiltração de água pode provocar choques elétricos ou outros problemas graves. As infiltrações de água na bateria podem comportar danos aos circuitos internos, o risco de incêndios ou de explosão. Se houver dúvidas sobre se há infiltrações de água na bateria, suspenda imediatamente o uso da bateria e envie-a para o serviço de assistência técnica ou ao revendedor para uma verificação.

Quando o produto não estiver a ser utilizado, guarde-o em um ambiente fechado, seco e fresco. Não o conserve ao ar livre ou dentro do carro por períodos prolongados de tempo. A luz do sol em excesso, o superaquecimento e o frio em excesso aceleram o envelhecimento das borrachas e comprometem a vida útil tanto do produto quanto da bateria. Não a exponha à chuva ou à água, não a mergulhe e não a lave com água.

Verifique regularmente o aperto dos vários elementos aparafusados, em particular dos eixos das rodas, do sistema de dobragem e transporte, do sistema de direção e do sistema de travagem e o bom estado do quadro, das forquilhas e das suspensões. As porcas e todas as outras fixações autorosqueantes podem perder sua eficiência, portanto, é necessário verificar esses componentes periodicamente e apertá-los.

Como todos os componentes mecânicos, este produto também está sujeito a desgaste e fortes pressões. Materiais e componentes diferentes podem reagir ao desgaste ou à fadiga por pressão em maneiras diferentes. Se a vida útil de um componente for superada, ele pode se quebrar repentinamente, causando lesões ao condutor. Qualquer forma de rachadura, arranhão ou mudança de cor em zonas muito exigidas indica que a vida útil do componente chegou ao fim e ele deve ser substituído.

Verificar o estado de desgaste dos pneus: não deve detetar cortes, rachaduras, corpos estranhos, protuberâncias anómalas, ausência de peças e outros danos. Para a pressão dos pneus, consulte o valor presente na secção 10 deste manual de instruções.

Não tente desmontar ou reparar o produto por conta própria. A substituição de todos os componentes da trotinete deve ser realizada pelo serviço de assistência técnica autorizado; para saber mais, contacte seu revendedor ou visite o site www.platum.com/en/ducati-scrambler/

10. Configuração da aplicação

De seguida os produtos dotados de Bluetooth e que podem ser emparelhados à aplicação Platum e-Mobility:

City Cross-E X, City Cross-E UP Advanced Safety, Cross-E Sport

A aplicação permite o controlo do produto diretamente pelo seu smartphone.

Faça a leitura do QR CODE para baixar e instalar a aplicação. Se a aplicação não for encontrada, aconselha-se procurá-la no seu serviço de aplicações de referência.



Abra a aplicação e siga as instruções do seu serviço de aplicações de referência.



A aplicação pode exigir diversas autorizações necessárias para seu próprio uso e funcionamento.

A versão da aplicação pode ter sido atualizada no seu serviço de aplicações. Aconselha-se verificar constantemente as atualizações da aplicação para usufruir de novas funcionalidades e instalar sempre a última versão da aplicação no seu dispositivo.

Informações genéricas

	City Cross-E X	City Cross-E X
Quadro	Aço e alumínio	Aço e alumínio
Suspensões	Não	No
Velocidade	Cód. produto: SC-MO-220004 SC-MO-220005	Cód. produto: DU-MO-210003 DU-MO-210008
	L1: ≤ 6 km/h L2: ≤ 20 km/h L3: ≤ 25 km/h (velocidade máx)*	L1: ≤ 6 km/h L2: ≤ 15 km/h L3: ≤ 25 km/h (velocidade máx)*
Inclinação máxima**	18%	18%
Travões	Travão de tambor dianteiro e traseiro	Travão dianteiro eletrônico e traseiro de disco
Pneumáticos	10" todo o terreno sem câmara-de-ar 10" estrada sem câmara-de-ar	10" todo o terreno sem câmara-de-ar 10" estrada sem câmara-de-ar
	Pressão aconselhada: 30 psi / 2 bar	Pressão aconselhada: 30 psi / 2 bar
Carga máxima	120kg	120kg
Condutor	Verifique a norma em vigor no seu país	Verifique a norma em vigor no seu país
Temperatura de exercício	-0°C / 45°C	-0°C / 45°C
Nível de proteção	IPX5	IPX4
Tempos de carga	5 horas aprox.	5 horas aprox.
Autonomia**	Até 45 km	Até 45 km
Sistema elétrico		
Potência nominal motor	0.40kW; 400W Brushless, 20Nm	0.35kW; 350W Brushless
Potência máxima motor	0.60kW; 600W	0.50kW; 500W
Ecrã	LED integrado	LED a cores integrado
Bateria	Li-Ion 36V 12.5Ah 450Wh	Li-Ion 36V 12.5Ah 450Wh
Proteção de baixa tensão	30V ± 0.5V	31V ± 0.5V
Limite de corrente	18A±1A	18A±0.5A
KERS	Sim	Sim
Luzes	LED dianteiro e traseiro	LED dianteiro e traseiro
Funcionalidades	Bluetooth com aplicação	Bluetooth com aplicação
Medidas		
Peso líquido	20.7kg	19kg
Peso bruto	24kg	23kg

* Respeite sempre o código da estrada e os regulamentos em vigor no país de circulação.

** Sujeito a variações com base no peso do condutor, nas condições da estrada e na temperatura.

Informações genéricas

	City Cross-E UP Advanced Safety	Cross-E Sport
Quadro	Aço e alumínio	Aço
Suspensões	Anterior e posterior	Não
Velocidade	Cód. produto: SC-MO-220007 SC-MO-220008	Cód. produto: MN-DUC-SCCES SC-MO-220003 SC-MO-220009
	L1: ≤ 6km/h L2: ≤ 20km/h L3: ≤ 20 km/h ou 25 km/h com base no país de circulação (velocidade máx.)*	L1: ≤ 6km/h L2: ≤ 15km/h (excluído MN-DUC-SCCES) L3: ≤ 20km/h L4: ≤ 25km/h*(velocidade máx.)*
Inclinação máxima**	22%	29%
Travões	Travão de tambor dianteiro e traseiro	Travão de disco dianteiro e traseiro
Pneumáticos	10" todo o terreno sem câmara-de-ar	110/50-6.5" FAT sem câmara-de-ar
Carga máxima	120kg	120kg
Condutor	Verifique a norma em vigor no seu país	Verifique a norma em vigor no seu país
Temperatura de exercício	-0°C/45°C	-0°C / 45°C
Nível de proteção	IPX5	IPX4
Tempos de carga	5 horas aprox.	4 horas aprox.
Autonomia**	Até 45 km	Até 40 km

Sistema elétrico

Potência nominal motor	0.40kW; 400W Brushless, 20Nm	0.50kW; 500W Brushless, 33.7Nm
Potência máxima motor	0.60kW; 600W	0.950kW; 950W
Ecrã	LED integrado	3,5" LED a cores integrado
Bateria	Li-Ion 36V 12.5Ah 450Wh	48V 10.4Ah 499Wh, removível
Proteção de baixa tensão	30V ± 0.5V	40V +/- 0.5V
Limite de corrente	18A ± 1A	23A
KERS	Si	No
Luzes	LED dianteiro e traseiro	LED dianteiro e traseiro
Funcionalidades	Bluetooth com aplicação	Bluetooth com aplicação (excluído MN-DUC- SCCES)

Medidas

Peso líquido	22.8kg	28.3kg
Peso bruto	26.5kg	32.2kg

* Respeite sempre o código da estrada e os regulamentos em vigor no país de circulação.

** Sujeito a variações com base no peso do condutor, nas condições da estrada e na temperatura.

11. Solução de problemas

Erro	Causa	Solução
O motor não funciona	Problema elétrico, presença de um código de erro	Solicite assistência técnica
A roda motriz não gira	Problema nos travões O motor está travado	Regule os travões; se o problema persistir, solicite assistência técnica Verifique o aperto correto da roda, verifique se a roda gira sem ligar o veículo. Se o problema persistir, solicite assistência técnica
O motor desliga-se enquanto está em funcionamento	Sobreaquecimento do motor Presença de código de erro	Pare o veículo e aguarde que arrefeça Solicite assistência técnica
Após ser carregado, o produto não liga ou desliga após poucos km	A bateria está danificada	Solicite assistência técnica
A bateria não carrega ou o produto não liga	Problemas de conexão A bateria não está conectada (modelos com bateria removível) A bateria está descarregada Bateria danificada Problemas com o carregador de bateria	Solicite assistência técnica Verifique se o conector de alimentação está ligado. Carregue a bateria a 100% Solicite assistência técnica Substitua o carregador de bateria

Código erro

Modelo	Código Erro	Indicação	Solução
City Cross-E X (tutti i modelli) City Cross-E UP Advanced Safety	E1	Anomalia da alavanca do acelerador	Solicite assistência técnica.
	E2	Anomalia de sobretensão da bateria	Desligue o veículo, aguarde alguns minutos antes de religar o veículo, caso a redefinição não ocorra, solicite assistência técnica.
	E3	Anomalia de subtensão da bateria	Desligue o veículo, aguarde alguns minutos antes de religar o veículo, caso a redefinição não ocorra, solicite assistência técnica.
	E4	Anomalia de sobrecorrente	Desligue o veículo, aguarde alguns minutos antes de religar o veículo, caso a redefinição não ocorra, solicite assistência técnica.
	E5	Problemas na cablagem do motor	Solicite assistência técnica.
	E6	Motor bloqueado	Desligue o veículo, aguarde alguns minutos antes de religar o veículo, caso a redefinição não ocorra, solicite assistência técnica.
	E7	Anomalia na linha de fase do motor	Solicite assistência técnica.
	E8	Anomalia sistema de iluminação	Solicite assistência técnica.

Modelo	Erro	Causa	Solução
Cross-E Sport	E1	Problemas de cablagem do motor	Solicite assistência técnica.
	E2	Erro de comunicação	Solicite assistência técnica.
	E3	Anomalia da alavanca do acelerador	Solicite assistência técnica
	E4	Mau funcionamento da centralina	Solicite assistência técnica.
	E5	Proteção de baixa tensão	Desligue o veículo e recarregue a bateria. Solicite assistência técnica.
	E6	Anomalia no comando da alavanca do travão	Solicite assistência técnica

12. Responsabilidade e termos gerais de garantia

O condutor assume todos os riscos relativos à não utilização de um capacete e de outros equipamentos de proteção.

O condutor tem a obrigação de respeitar as normas locais em vigor relativas:

1. à idade mínima permitida para o condutor,
2. Às restrições quanto ao tipo de condutores que podem utilizar o produto,
3. a todos os outros aspetos normativos

O condutor tem ainda a obrigação de manter a trotinete elétrica limpa e em perfeito estado de eficiência e manutenção, de efetuar diligentemente as verificações de segurança de sua competência conforme descritos nas secções anteriores, de não manipular o produto de forma alguma e de conservar toda a documentação relativa à manutenção.

A empresa não responde por danos causados e não é de forma alguma responsável por danos provocados a bens ou pessoas caso:

- o produto seja utilizado de forma indevida ou não conforme ao indicado no manual de instruções;
- após a compra, o produto seja alterado ou adulterado, no todo ou em alguns dos seus componentes.

Em caso de mau funcionamento do produto por motivos não imputáveis a comportamentos incorretos do condutor e no caso em que se queira consultar os termos gerais da garantia, entre em contacto com o seu revendedor ou visite o site www.platum.com/en/ducati-scrambler/.

Estão sempre excluídos do campo de aplicação da Garantia Legal dos Produtos eventuais avarias ou maus funcionamentos causados por factos acidentais e/ou imputáveis à responsabilidade do adquirente ou por um uso do Produto não conforme com o seu destino de utilização e/ou com o previsto na documentação técnica anexada ao Produto, ou devido à não regulação das peças mecânicas, desgaste natural dos materiais consumíveis ou causados por erros de montagem, ausência de manutenção e/ou da utilização do mesmo não conforme com as instruções.

Devem, por exemplo, sem considerados excluídos da Garantia Legal relativa aos Produtos:

- os danos causados por impactos, quedas acidentais ou colisões, furos;
- os danos causados pela utilização, exposição ou arrumação num ambiente inadequado (por ex.: presença de chuva e/ou lamas, exposição à humidade ou fonte de calor excessiva, contacto com a areia ou com outras substâncias)
- os danos causados pela falta de regulação para colocação na estrada e/ou manutenção de peças mecânicas, travões de disco mecânico, guiador, pneus, etc.; a instalação errada e/ou a montagem errada de peças e/ou componentes
- o desgaste natural dos materiais consumíveis: travões de disco mecânico (por ex.: pastilhas, pinças, disco, cabos), pneus, plataformas, juntas, rolamentos, luzes LED e lâmpadas, descanso, punhos, guarda-lamas, peças em borracha (plataforma), cablagens dos conectores dos cabos, máscaras e adesivos, etc.;
- a manutenção indevida e/ou uso indevido da bateria do Produto;
- a manipulação e/ou o forçamento de peças do Produto;
- a manutenção ou a modificação incorreta ou inadequada do Produto;
- a utilização imprópria do Produto (por ex.: carga excessiva, uso em corridas e/ou para atividades comerciais de aluguer ou locação);
- manutenções, reparações e/ou intervenções técnicas no Produto efetuadas por terceiros não autorizados;
- danos nos Produtos decorrentes do transporte, se efetuado a cargo do adquirente;
- danos e/ou defeitos decorrentes do uso de peças de substituição não de origem.

Convidámo-lo a consultar a versão mais atualizada dos termos de garantia disponível no site www.platum.com/en/assistance/

13. Informações sobre o descarte

ATENÇÃO

Tratamento do equipamento elétrico ou eletrônico em fim de vida (aplicável em todos os países da União Europeia e noutros sistemas europeus com sistema de recolha seletiva)

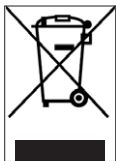

Este símbolo no produto ou na embalagem indica que o produto não deve ser considerado um resíduo doméstico normal, mas, ao contrário, deve ser entregue a um ponto de recolha adequado para a reciclagem de equipamentos elétricos e eletrônicos (REEE).

Assegurando-se de que este produto seja descartado corretamente, contribui-se para prevenir potenciais consequências negativas para o meio ambiente e a saúde que, do contrário, podem ser causados pelo seu descarte inadequado. A reciclagem dos materiais ajuda a conservar os recursos naturais.

Para informações mais detalhadas sobre a reciclagem e a eliminação deste produto, pode contactar o serviço local de eliminação de resíduos ou o ponto de venda onde foi adquirido.

Em qualquer caso, o descarte deve ser efetuado de acordo com a legislação em vigor no país de compra.

Em particular, os consumidores têm a obrigação de não descartar os REEE como resíduos urbanos e de participar da recolha seletiva deste tipo de resíduo por meio de duas modalidades de entrega:

- Nos Centros de Recolha municipais (também denominados EcoPontos, ilhas ecológicas), diretamente ou por meio dos serviços de recolha das empresas municipalizadas, onde estes estejam disponíveis;
- Nos pontos de venda de novos aparelhos elétricos e eletrônicos.

Aqui, podem ser entregues gratuitamente os REEE de dimensões muito pequenas (com o lado mais longo inferior a 25 cm), enquanto os de maiores dimensões podem ser entregues na modalidade de 1 por 1, ou seja, entregando o produto antigo no momento em que se adquire um novo de funções semelhantes.

Além disso, a modalidade 1 por 1 é sempre garantida durante o ato de compra por parte do consumidor de um novo EEE, independentemente da dimensão do mesmo.

Em caso de descarte irregular de equipamentos elétricos ou eletrônicos, podem ser aplicadas as sanções previstas pelas normas em vigor referentes à proteção do meio ambiente (normativa italiana; é necessário verificar as normativas em vigor no país de uso/descarte do meio).

Quando os REEE contiverem baterias ou acumuladores, estes devem ser removidos e submetidos a uma recolha seletiva específica.

ATENÇÃO

Tratamento das baterias gastas (aplicável em todos os países da União Europeia e noutros sistemas europeus com sistema de recolha seletiva)

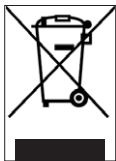

Este símbolo no produto ou na embalagem indica que a bateria não deve ser considerada um resíduo doméstico comum. Em alguns tipos de baterias, este símbolo pode ser utilizado em combinação com um símbolo químico.

São adicionados os símbolos químicos do Mercúrio (Hg) ou do Chumbo (Pb) se a bateria contiver mais de

0,0005% de mercúrio ou de 0,004% de chumbo.

Ao assegurar-se de que as pilhas-baterias sejam eliminadas corretamente, contribuirá para a prevenção de potenciais consequências negativas para o ambiente e para a saúde que, de outra forma, poderiam ser causadas pela sua eliminação inadequada. A reciclagem dos materiais ajuda a conservar os recursos naturais. Em caso de produtos que, por motivos de segurança, desempenho ou proteção dos dados, exijam uma conexão fixa a uma pilha/bateria interna, ela deverá ser substituída apenas por profissionais de assistência qualificados.

Entregue o produto no fim de vida útil nos pontos de recolha adequados à eliminação de equipamentos elétricos e eletrônicos: isto garante que também a pilha no seu interior seja tratada corretamente.

Para informações mais detalhadas acerca da eliminação da pilha-bateria gasta ou do produto, poderá contactar o serviço local de eliminação de resíduos ou o ponto de venda onde o adquiriu.

Em qualquer caso, o descarte deve ser efetuado de acordo com a legislação em vigor no país de compra.



Declaration of Conformity

M.T. Distribution S.R.L.

Address: Via Bargellino 10, 40012 Calderara di Reno (BO), Italy

This declaration of conformity is issued under the sole responsibility of the Manufacturer

Product Brand: Ducati

Product Model: Scrambler Ducati City Cross-EX

Description of product: Electric Scooter

Is in conformity with the requirements of the council Directives on the approximation of the laws of the Member States relating:

2006/42/EC Machinery Directive

2014/30/EU Electromagnetic Compatibility Directive

RED 2014/53/EU Radio Equipment Directive

Applicable harmonized standard(s):

Machinery Directive 2006/42/EC Annex I

EN ISO 12100:2010

EN 60335-1:2012+A11:2014+A13:2017

Factory name: Shenzhen Cong Long Technology Co. LTD

Factory address: The ShanLing Building A, 01-D110 Room, The 10th of Chiwan 1 Road, NamShan, Shenzhen

MT DISTRIBUTION SRL

Via Bargellino, 10 c/cif - 40012 - Calderara di Reno (BO) ITALY

Tel: +39 051 4148311 | Fax: +39 051 4148320

P.IVA 0417060375 | Cod.Fisc. 01119840377

info@mtdistribution.it | www.mtdistribution.it



Declaration of Conformity

M.T. Distribution S.R.L

Address: Via Bargellino 10, 40012 Calderara di Reno (BO), Italy

This declaration of conformity is issued under the sole responsibility of the Manufacturer

Product Brand: Ducati

Product Model: Scrambler Ducati City Cross-EX

Description of product: Electric Scooter

Is in conformity with the requirements of the council Directives on the approximation of the laws of the Member States relating:

2006/42/EC Machinery Directive

2014/30/EU Electromagnetic Compatibility Directive

RED 2014/53/EU Radio Equipment Directive

Applicable harmonized standard(s):

Machinery Directive 2006/42/EC Annex I

EN ISO 12100:2010

EN 60335-1:2012+A11:2014+A13:2017

Factory name: Shenzhen Cong Long Technology Co. LTD

Factory address: The ShanLing Building A, 01-D110 Room, The 10th of Chiwan 1 Road, NamShan, Shenzhen

MT DISTRIBUTION SRL

Via Bargellino, 10 e/f - 40012 - Calderara di Reno (BO) ITALY

Tel: +39 051 4148311 | Fax: +39 051 4148320

P.IVA 04177060375 | Cod.Fisc. 01119840377

Info@mtdistribution.it | www.mtdistribution.it



EC Declaration of Conformity

according to the EC Machinery Directive 2006/42/EC, Annex II 1.A.

PLATUM by M.T. Distribution S.R.L

Address: Via Bargellino 10 c/d, 40012 Calderara di Reno (BO), Italy

This declaration of conformity is issued under the sole responsibility of the Manufacturer

Product Brand: Ducati Scrambler

Product Model: City Cross-EX off road Yellow / City Cross-EX total Black

Description of product: Electric Scooter

Serial identification number(s) : 1) MNDS0XXX0XXXXX
2) DCMN0XXX0XXXXX

The object of the declaration described above fulfils all the relevant provisions of the following Directives:

2006/42/EC Machinery Directive

2014/53/EU Radio Equipment Directive on the harmonization of the laws of the Member States relating to the making available on the market of radio equipment.

2011/65/EU RoHS on the restriction of the use of certain hazardous substances in electrical and electronic equipment

Applicable harmonized standard(s):

EN 300 328 V2.2.2

EN 301 489-1 V1.9.2

EN 62479:2010

EN 62368-1:2014 +AC:2015

EN IEC 63000:2018

Other standard or technical specifications applied

EN 17128:2020

ETSI EN 301 489-17 V3.2.4

Manufacturer: Zhunhai Chang Jing Trade Co., Ltd

Address: Room 2-502 HGSS Building, lanpu Road, XiangZhou Area, Zhunhai City, China 519000

Date: 22/02/2023



PLATUM
Shaping urban e-mobility

Authorized Representative in the EU:

MT DISTRIBUTION S.R.L
Via Bargellino 10, 40012, Calderara di Reno (BO), Italy

Technical file available from EU headquarter
Declaration Place: Bologna, Italy

Authorized person - First name and surname: Alessandro Summa
Position: CEO

M.T. DISTRIBUTION SRL
Via Bargellino, 10/b/c
40012 CALDERARA DI RENO (BO)
Cod. Fisc. 01112990367
Partita IVA 01112990367



PLATUM
Shaping urban e-mobility



EC Declaration of Conformity

according to the EC Machinery Directive 2006/42/EC, Annex II 1.A.

PLATUM by M.T. Distribution S.R.L

Address: Via Bargellino 10 c/d, 40012 Calderara di Reno (BO), Italy

This declaration of conformity is issued under the sole responsibility of the Manufacturer

Product Brand: DUCATI SCRAMBLER

Product Model: CITY CROSS-E UP AS

Description of product: Electric Scooter

Serial identification number(s) : DSMN0XXX0XXXXX

The object of the declaration described above fulfils all the relevant provisions of the following Directives:

2006/42/EC Machinery Directive

2014/53/EU Radio Equipment Directive on the harmonization of the laws of the Member States relating to the making available on the market of radio equipment.

2011/65/EU RoHS on the restriction of the use of certain hazardous substances in electrical and electronic equipment

Applicable harmonized standard(s):

EN 300 328 V2.2.2

EN 301 489-1 V1.9.2

EN 62479:2010

EN 62368-1:2014 +AC:2015

EN IEC 63000:2018

Other standard or technical specifications applied

EN 17128:2020

ETSI EN 301 489-17 V3.2.4

Manufacturer: Zhuhai Chang Jing Trade Co., Ltd

Address: Room 2-502 HGSS Building, Ianpu Road, XiangZhou Area, Zhunhai City, China 519000

Date: 27/03/2023

Authorized Representative in the EU:

MT DISTRIBUTION S.R.L
Via Bargellino 10, 40012, Calderara di Reno (BO), Italy

Technical file available from EU headquarter

Declaration Place: Bologna, Italy

Authorized person - First name and surname: Alessandro Summa
Position: CEO

M.T. DISTRIBUTION SRL
Via Bargellino, 10/10c
40012 CALDERARA DI RENO (BO)
Cod. Fisc. 04470940377
Partita IVA 04470940377



NOTE:

This declaration of conformity is only applicable to Electric Scooter sold in countries that follow the CE marking directives.

PLATUM.COM

HEADQUARTERS: VIA BARGELLINO 10 C/D - 40012 CALDERARA DI RENO (BO)

SALES OFFICE: VIA PARACELSO 24, PALAZZO CASSIOPEA 2 - 20864 AGRATE BRIANZA (MB)

MARCHIO REGISTRATO DI M.T. DISTRIBUTION SRL P. IVA 04177060375 CF 01119840377 REA BO-236546



EC Declaration of Conformity

according to the EC Machinery Directive 2006/42/EC, Annex II 1.A.

PLATUM by M.T. Distribution S.R.L.

Address: Via Bargellino 10 c/d, 40012 Calderara di Reno (BO), Italy

This declaration of conformity is issued under the sole responsibility of the Manufacturer

Product Brand: DUCATI SCRAMBLER

Product Model: CROSS-E SPORT

Description of product: Electric Scooter

Serial identification number(s) : DCMF0XXX0XXXXX

The object of the declaration described above fulfils all the relevant provisions of the following Directives:

2006/42/EC Machinery Directive

2014/53/EU Radio Equipment Directive on the harmonization of the laws of the Member States relating to the making available on the market of radio equipment.

2011/65/EU RoHS on the restriction of the use of certain hazardous substances in electrical and electronic equipment

Applicable harmonized standard(s):

EN 300 328 V2.2.2

EN 301 489-1 V1.9.2

EN 62479:2010

EN 62368-1:2014 +AC:2015

EN IEC 63000:2018

Other standard or technical specifications applied

EN 17128:2020

ETSI EN 301 489-17 V3.2.4

Manufacturer: Taizhou Siweiluo Vehicle co., Limite.

Address: NO.509 Tengyun Road, Jiaojiang District, Taizhou City, Zhejiang, China

Date: 28/02/2023

PLATUM.COM

HEADQUARTERS: VIA BARGELLINO 10 C/D - 40012 CALDERARA DI RENO (BO)

SALES OFFICE: VIA PARACELSO 24, PALAZZO CASSIOPEA 2 - 20864 AGRATE BRIANZA (MB)

MARCHIO REGISTRATO DI M.T. DISTRIBUTION SRL P. IVA 04177060375 CF 01119840377 REA BO-236546

Authorized Representative in the EU:

MT DISTRIBUTION S.R.L
Via Bargellino 10, 40012, Calderara di Reno (BO), Italy

Technical file available from EU headquarter

Declaration Place: Bologna, Italy

Authorized person - First name and surname: Alessandro Summa
Position: CEO

M.T. DISTRIBUTION SRL
Via Bargellino, 10/10c
40012 CALDERARA DI RENO (BO)
Cod. Fisc. 04470940377
Partita IVA 04470940377



NOTE:

This declaration of conformity is only applicable to Electric Scooter sold in countries that follow the CE marking directives.

PLATUM.COM

HEADQUARTERS: VIA BARGELLINO 10 C/D - 40012 CALDERARA DI RENO (BO)

SALES OFFICE: VIA PARACELSO 24, PALAZZO CASSIOPEA 2 - 20864 AGRATE BRIANZA (MB)

MARCHIO REGISTRATO DI M.T. DISTRIBUTION SRL P. IVA 04177060375 CF 01119840377 REA BO-236546



Imported and distributed by Platum S.p.A.
via Bargellino 10, 40012, Calderara di Reno, (BO) Italy
P.I. 04177060375 | C.F. 01119840377 | REA BO-236546
Capitale Sociale 583.738 iv.
www.platum.com

Ducati Motor Holding S.p.A. Official Licensed Product

Errors and omissions excepted